

# Catálogo de Produtos



2019

# Mitsubishi Electric

**Desde 1921 a melhorar a sociedade com tecnologia**



A Mitsubishi Electric foi fundada em 1921 como uma filial da companhia Mitsubishi, então dedicada à construção naval. A partir desse momento, num mundo em constante evolução, o Grupo Mitsubishi Electric contribuiu para a melhoria da sociedade, oferecendo-lhe sempre a última e mais avançada tecnologia.

A Missão Corporativa da Mitsubishi Electric é melhorar continuamente as nossas tecnologias e os nossos serviços, aplicando a criatividade em todos os aspectos da nossa actividade. Só assim podemos chegar a líderes mundiais no fabrico e venda de equipamentos eléctricos e electrónicos: elevadores, sistemas de ar condicionado e de segurança, automação, comboios, satélites, sistemas de energia solar, maquinaria industrial, semicondutores, equipamentos audiovisuais, sistemas de comunicação e informação, equipamentos médicos, etc.

Na Mitsubishi Electric levamos mais de 90 anos a combinar as novas ideias com a experiência e os conhecimentos adquiridos durante todo este tempo.

**Changes for the Better** (Mudar para Melhorar) é o nosso lema corporativo e significa que concebemos e fabricamos produtos tecnologicamente avançados, eficientes, inovadores e que respeitam o meio ambiente.

**Todos os que trabalhamos na Mitsubishi Electric devemos cumprir o espírito de mudar para melhorar, adaptando-nos e evoluindo, sempre, para fazer as coisas melhor.**



## for a greener tomorrow

**Eco Changes** representa o posicionamento ambiental do Grupo Mitsubishi Electric.

A fórmula expressa o posicionamento do Grupo na Gestão Ambiental, comunicando o empenho da Companhia para atingir um amanhã mais verde e a nossa contribuição para a construção de uma sociedade assente na reciclagem e com baixas emissões de carbono. Através de uma vasta gama de tecnologias e negócios para o lar, escritórios, fábricas, infra-estruturas e até para o espaço, a Mitsubishi Electric esforça-se por contribuir para a formação de uma sociedade sustentável.

Na linha de conceito **Changes for the Better**, o compromisso corporativo que reflecte o esforço permanente da Companhia na busca activa da inovação e desenvolvimento, Eco Changes representa o trabalho da Mitsubishi Electric com os seus clientes para mudar para melhor o ambiente global.



**for a greener tomorrow**

# Índice 2019



Centro de Formação	4
Ferramentas Online	6
Tecnologia Replace	8
Gama Doméstica	10
Gama Mr.SLIM	40
Gama ecodan®	56
Gama CITY MULTI	132
Gama Hybrid City Multi	166
Gama Ventilação / UTA DX / Rooftop	174
Gama CLIMVENETA®	194
Gama RC IT COOLING	200
Gama MELANS	206
Gama Chiller Série E	216
Gama Jet Towel	220



## Formação técnica e comercial, para profissionais AVAC

O Centro de Formação Mitsubishi Electric, instalado em 2 Pólos – Lisboa e Porto – visa otimizar competências e conhecimentos, assegurando uma oferta formativa capaz de acrescentar mais valor ao desempenho das empresas e profissionais do sector AVAC.

### Pólo de LISBOA



O Centro de Formação de Lisboa está instalado na sede da Mitsubishi Electric, em Carnaxide. Este Centro integra uma sala para formação teórica e uma sala para experimentação técnica, equipada com sistemas completos de ar condicionado, possibilitando a realização de qualquer atividade, indispensável à vertente prática da formação.

### Pólo do PORTO



O Centro de Formação do Porto está vocacionado para organizar ações de formação destinadas aos profissionais do Norte do país. O Centro dispõe de um espaço polivalente, com excelentes condições para atividades formativas, teóricas ou práticas, contando com sistemas de ar condicionado instalados e equipamento audiovisual de apoio.



## Oferta FORMATIVA

### Gamas Doméstica & Comercial, Ecodan & Climaveneta e City Multi

Atualmente, os Planos de Formação anuais contemplam 3 áreas distintas – Gamas Doméstica e Comercial, Gamas Ecodan e Climaveneta e Gama City Multi. Cada uma destas áreas inclui módulos dedicados às atividades de Instalação e Manutenção, assim como módulos de Formação Comercial. Esta modularidade, a par da divisão por gamas, proporciona uma maior especificidade na seleção dos conteúdos da formação, garantindo aos formandos, de cada curso, uma melhor especialização na sua área de interesse.





## MELCloud™

### Controlo por Wi-Fi para climatização e AQS



- Solução de controlo pela internet do ar condicionado (Gamas Doméstica, Mr.Slim e City Multi) e de sistemas de AQS da Gama Ecodan;
- Utilizando um PC, um Tablet ou um Smartphone, com ligação à internet (banda larga) e o interface MAC-567IF-E;
- Fácil ligação à rede Wi-Fi, por WPS ou por AP (Access Point);
- APP grátis para sistemas Apple, Android e Windows.



## MEview3D

### APP de realidade virtual para Smartphone e Tablet



- Permite mostrar o resultado visual da instalação de uma unidade interior de ar condicionado ou de Ecodan, antes desta ser instalada;
- Ideal para ajudar à decisão de compra e a escolher o espaço onde instalar o ar condicionado ou o Ecodan;
- APP grátis, disponível nas lojas Apple Store e Google Play.



## ME Engineer

### Ferramenta essencial para ter sempre à mão



- APP grátis para Tablets e Smartphones;
- Especialmente desenvolvida para Instaladores, Engenheiros e Técnicos de AVAC;
- Aplicação com múltiplas funções: diagnóstico, cálculo de carga de refrigerante, valores de sondas de temperatura, configuração de Interface Wi-Fi, testes de dip switches em City Multi e muito mais...
- Disponível para sistemas Apple, Android e Windows.

## YouTube

### Vídeos de todas as gamas

- Mais de duas dezenas de vídeos disponíveis;
- Segmentados pelas principais gamas: Doméstica & Comercial, Ecodan, City Multi, Ventilação e Vídeos Corporativos;
- Canal em constante atualização, com a entrada regular de novos vídeos;
- Para ver e subscrever.

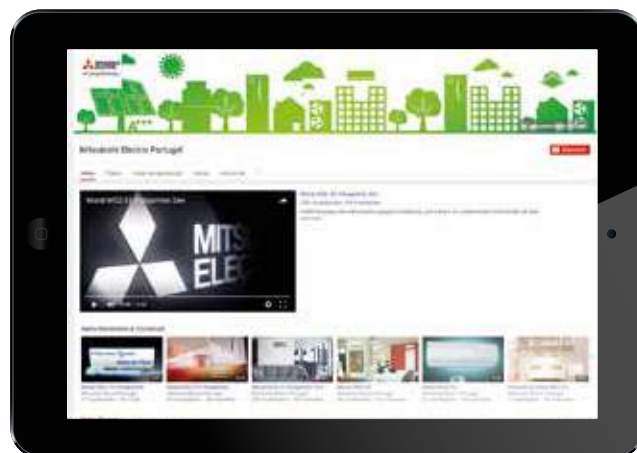

## www.mitsubishielectric.pt

### Informação total online



- Toda a informação de produtos e serviços Mitsubishi Electric numa mesma plataforma;
- Disponível 24h x 365dias;
- Acesso permanente a novidades, catálogos, etiquetas energéticas, soluções de financiamento, etc.;
- Ligação a outros websites do universo Mitsubishi Electric.





## O que é a Tecnologia Replace?

**REPLACE** é uma tecnologia da Mitsubishi Electric pioneira no mercado, que permite substituir um equipamento de ar condicionado antigo por outro de última geração, reutilizando as ligações frigoríficas, elétricas e de controlo, ou adaptá-las a uma pré-instalação já existente.

## Porque é necessária a Tecnologia Replace?

Atualmente existe um grande número de máquinas que funcionam com refrigerantes HCFC (como o R22), na sua maioria obsoletas tecnologicamente e com tendência a uma substituição não isenta de riscos, já que estas máquinas utilizavam óleo mineral, incompatível com os óleos sintéticos utilizados pelos novos refrigerantes HFC (como o R410a).

## Qual é o problema?

O refrigerante R22 deixa resíduos de cloro, que se acumula nas tubagens. Os restos de cloro numa nova instalação, que utilize R410a, juntamente com as altas temperaturas de trabalho do compressor provocam a deterioração do novo óleo lubrificante.

## Porque não se podem reutilizar as tubagens existentes?

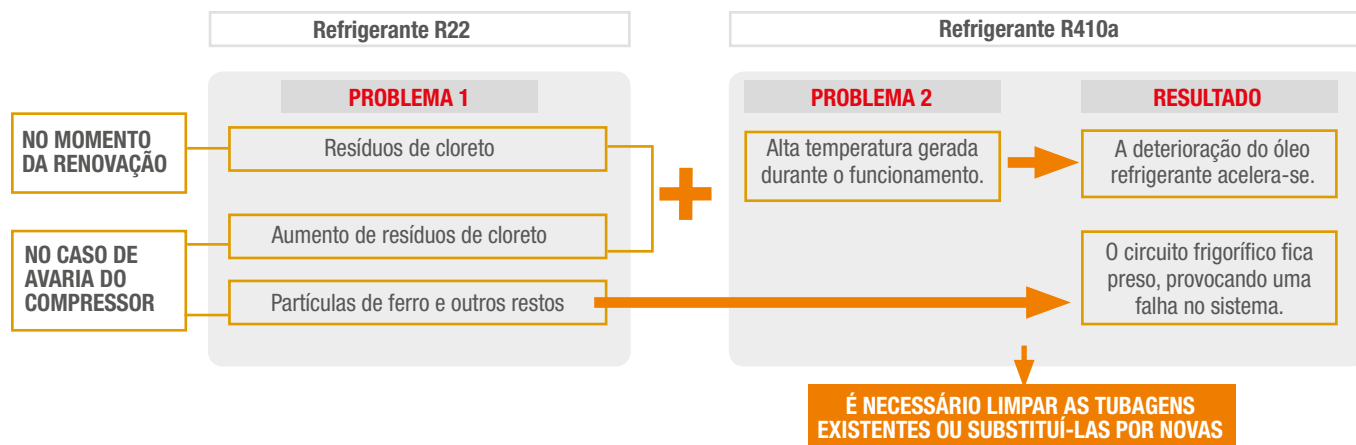

## Qual é a solução?

Dependendo do modelo da unidade exterior, existem dois princípios básicos:

### Tecnologia 1: Sistema de filtragem de alta qualidade

O nosso dispositivo de filtragem de alta qualidade, chamado "Widestrainer" está instalado dentro da tubagem de entrada do refrigerante e no tubo de saída. Os ditos dispositivos apanham as partículas de ferro existentes, permitindo a reutilização das tubagens existentes.

**Tecnologia 2: Redução de fricção** A fricção no interior do compressor é reduzida, graças a uma tecnologia chamada Método "HeatCaulking Fixing" aplicada em compressores rotativos, ou a um recobrimento especial nas partes móveis dos compressores scroll, evitando assim subidas excessivas de temperatura que deteriorariam o óleo.

Podem-se **reutilizar as tubagens** existentes

### Precauções ao reutilizar tubagens existentes

- Ao substituir um equipamento de ar condicionado antigo, por favor, assegure-se de que realiza o processo de vácuo e recupera tanto o refrigerante como o óleo existente.
- Confirme que os diâmetros e as espessuras das tubagens existentes cumprem as especificações descritas pela Mitsubishi Electric.
- Confirme que o terminal abocardado é compatível com o gás R410a

### Gama disponível

GAMA	EXTERIORES DISPONÍVEIS
DOMÉSTICA	Toda a gama
MR. SLIM	Toda a gama
CITY MULTI	A consultar



## Substituição do Equipamento

Em comparação com o processo de instalação de um novo sistema completo, Replace Multi oferece uma instalação muito mais em conta e rápida. O principal motivo é que esta tecnologia permite, sem necessidade de um equipamento especial, reutilizar as tubagens existentes, evitando obras no espaço ou nas paredes e, tornando desnecessário o uso de tubagens novas. Esta economia de recursos e de tempo de instalação é um factor chave, sobretudo porque minimiza os efeitos provocados pela paragem de actividade nas instalações.



## REPLACE MULTI: substituição rápida em apenas 5 passos

1. Recolha do refrigerante velho
2. Substituição das unidades exteriores
3. (as interiores e o BC, apenas se necessário)
4. Carga automática do refrigerante R410a.
5. Recolha automática do óleo mineral antigo.
6. Reinício e prova do equipamento.

## Solução Garantida

O sistema de 2 tubos, exclusivo do Replace Multi, permite renovar a instalação de qualquer edifício, seja qual foi a marca do equipamento instalado. O refrigerante elimina completamente o óleo mineral antigo, em duas fases.

## Renovação do Equipamento

O espaço da unidade exterior reduz-se aproximadamente em 40%, comparativamente com uma unidade R22 semelhante de há 10 anos. Graças a esta redução, é possível instalar novas unidades no mesmo espaço, incluindo as de maior capacidade, se necessário.

## Vantagens da Tecnologia Replace • Replace Multi

A **reutilização das ligações existentes** tem muitas vantagens, quando se substitui um equipamento de ar condicionado.



### INSTALAÇÃO MAIS FÁCIL E RÁPIDA

1. Reutilização das ligações existentes
2. Reduz o tempo de instalação
3. Mínima interrupção de atividade



### REDUÇÃO DE CUSTOS

1. Aproveitamento das ligações, reduz o custo de novos materiais
2. Curto período de trabalho, economiza a instalação
3. Grande redução de custos. devido a não gerar resíduos



### RESPEITO PELO MEIO AMBIENTE

1. Evita a geração de resíduos e a sua contaminação
2. Tem consciência ecológica, a reutilização responde a uma necessidade atual
3. Redução de emissões de CO<sub>2</sub> e melhoria da eficiência energética (aprox. em 40%, dependendo do modelo)

# Gama Doméstica



Conforto ao melhor estilo

Em busca de proporcionar o maior conforto, a nossa gama doméstica está pensada para se adaptar às necessidades de todas as pessoas.



Série **MSZ-LN Kirigamine Style**

A **Kirigamine Style** é o topo de gama do mercado do ar condicionado, incorporando uma tecnologia ímpar, em que se destacam os sistemas de filtros de ar e de sensores de temperatura, a par de um design arrojado, para garantir os níveis máximos de conforto e uma marcante presença estética.



Série **MSZ-EF Kirigamine Zen**

A **MSZ-EF Kirigamine Zen**, por sua vez, representa a expressão pelo bom gosto e pela estética graças ao seu desenho sóbrio e elegante.



Série **MSZ-AP**

A **MSZ-AP** é uma unidade mural de nova geração, energeticamente mais eficiente, altamente confortável e mais amiga do ambiente.



Série **MSZ-HR**

A qualidade é um direito de todos. A série **MSZ-HR** garante uma elevada eficiência energética (A+ e A++) e prestações à altura das suas exigências, com uma relação qualidade/preço ao alcance de qualquer orçamento.



Série **MFZ-KJ/T**



Série **SFZ-M**

A **MFZ-KJ/T** é a unidade de chão com as máximas prestações e um nível sonoro mínimo, ímpar na sua classe.

A **SFZ-M** é uma unidade de chão de dimensão compacta, sem envolvente, ideal para a instalação em paredes falsas (ver características na Gama Mr. Slim).



Série **MLZ-KP**

A **MLZ** é uma moderna unidade de cassete de 1 via, já premiada pelo seu design inovador (ver características na Gama Mr. Slim)

Todas elas com a **máxima eficiência energética** e com a **inovadora tecnologia Replace** que permite a substituição de equipamentos obsoletos, sem necessidade de substituir tubagens existentes.

**Série MSZ-LN • Kirigamine Style**
**A+++ R32**

 3D  
i-see Sensor

Plasma Quad Plus

 19 dB(A)

**Tecnologia  
REPLACE**

**KIRIGAMINE  
Style**

MSZ-LN25/35/50/60VG



MUZ-LN25/35VG

MUZ-LN50VG

MUZ-LN60VG

MODELO			MSZ-LN25VG	MSZ-LN35VG	MSZ-LN50VG	MSZ-LN60VG
Unidade interior			MSZ-LN25VG	MSZ-LN35VG	MSZ-LN50VG	MSZ-LN60VG
Unidade exterior			MUZ-LN25VG	MUZ-LN35VG	MUZ-LN50VG	MUZ-LN60VG
Capacidade	Frio Nominal (Min-Máx)	kW	2,5 (1-3,5)	3,5 (0,8-4)	5,0 (1-6)	6,1 (1,4-6,9)
	Calor Nominal (Min-Máx)	kW	3,2 (0,8-5,4)	4,0 (1-6,3)	6,0 (1-8,2)	6,8 (1,8-9,3)
Consumo Nominal	Frio	kW	0,485	0,82	1,38	1,79
	Calor	kW	0,58	0,8	1,48	1,81
Coeficiente energético*	EER / COP		5,15 / 5,52	4,27 / 5,00	3,62 / 4,05	3,41 / 3,76
	SEER (Etiqueta)		10,5 (A+++)	9,5 (A+++)	8,5 (A+++)	7,5 (A++)
	SCOP (Etiqueta) Zona climática intermédia / quente		5,2 (A+++) / 6,6 (A+++)	5,1 (A+++) / 6,7 (A+++)	4,6 (A++) / 5,8 (A+++)	4,6 (A++) / 5,9 (A+++)
Nível sonoro	Unidade interior (Silêncio / Baixa / Média / Alta / Máxima)	dB(A)	19 / 23 / 29 / 36 / 42	19 / 24 / 29 / 36 / 43	27 / 31 / 35 / 39 / 46	29 / 37 / 41 / 45 / 49
	Unidade exterior	dB(A)	46	49	51	55
Dimensões	Unidade interior (altura x largura x profundidade)	mm	307 x 890 x 233	307 x 890 x 233	307 x 890 x 233	307 x 890 x 233
	Unidade exterior (altura x largura x profundidade)	mm	550 x 800 x 285	550 x 800 x 285	714 x 800 x 285	880 x 840 x 330
Tensão/Fases - Intensidade Máxima		V/F - A	230/1 - 7,1	230/1 - 9,9	230/1 - 13,9	230/1 - 15,2
Fluido Refrigerante	R32	Pré-carga Kg / GWP / TCO <sub>2</sub> eq	1 / 675 / 0,68	1 / 675 / 0,68	1,25 / 675 / 0,84	1,45 / 675 / 0,98
Tubagens	Diâmetros líquido/gás	mm (*)	6,35 / 9,52 (1/4 - 3/8)	6,35 / 9,52 (1/4 - 3/8)	6,35 / 9,52 (1/4 - 3/8)	6,35 / 12,7 (1/4 - 1/2)
	Distância máxima altura/comprimento	m	12 / 20	12 / 20	12 / 20	15 / 30

Referências: MSL-LN WGW (Branco Natural) / MSZ-LN VGR (Vermelho Ruby) / MSZ-LN VGB (Preto Onyx) / MSZ-LN VGW (Branco Pérola)

\* Ver Notas

**Série MSZ-EF • Kirigamine ZEN**
**A+++ R32**

 iF  
product  
design  
award  
2011

 19 dB(A)

**Tecnologia  
REPLACE**

MSZ-EF25/35/42/50VG



MUZ-EF25/35/42VG



MUZ-EF50VG

**KIRIGAMINE  
ZEN**

MODELO			MSZ-EF25VG	MSZ-EF35VG	MSZ-EF42VG	MSZ-EF50VG
Unidade interior			MSZ-EF25VG	MSZ-EF35VG	MSZ-EF42VG	MSZ-EF50VG
Unidade exterior			MUZ-EF25VG	MUZ-EF35VG	MUZ-EF42VG	MUZ-EF50VG
Capacidade	Frio Nominal (Min-Máx)	kW	2,5 (0,9-3,4)	3,5 (1,1-4,0)	4,2 (0,9-4,6)	5 (1,4-5,4)
	Calor Nominal (Min-Máx)	kW	3,2 (1,0-4,2)	4 (1,3-5,1)	5,4 (1,3-6,3)	5,8 (1,4-7,5)
Consumo Nominal	Frio	kW	0,54	0,91	1,20	1,54
	Calor	kW	0,70	0,95	1,455	1,56
Coeficiente energético*	EER / COP		4,63 / 4,57	3,85 / 4,21	3,5 / 3,71	3,25 / 3,72
	SEER (Etiqueta)		9,1 (A+++)	8,8 (A+++)	7,9 (A++)	7,5 (A++)
	SCOP (Etiqueta) Zona climática intermédia / quente		5,9 (A+++) / 6 (A+++)	5,6 (A+++) / 5,7 (A+++)	6 (A+++) / 6 (A+++)	5,4 (A+++) / 5,8 (A+++)
Nível sonoro	Unidade interior ARREF (Sil / Min / Méd / Alta / Máx)	dB(A)	19 / 23 / 29 / 36 / 42	21 / 24 / 30 / 36 / 42	28 / 31 / 35 / 39 / 43	30 / 33 / 36 / 40 / 43
	Unidade interior AQUEC (Sil / Min / Méd / Alta / Máx)	dB(A)	21 / 24 / 29 / 37 / 45	21 / 24 / 30 / 38 / 46	28 / 30 / 35 / 41 / 48	30 / 33 / 37 / 43 / 49
	Unidade exterior ARREF / AQUEC	dB(A)	47 / 48	49 / 50	50 / 51	52 / 52
Dimensões	Unidade interior (altura x largura x profundidade)	mm	299 x 885 x 195	299 x 885 x 195	299 x 885 x 195	299 x 885 x 195
	Unidade exterior (altura x largura x profundidade)	mm	550 x 800 x 285	550 x 800 x 285	550 x 800 x 285	714 x 800 x 285
Tensão/Fases - Intensidade Máxima		V/F - A	230/1 - 7,1	230/1 - 7,1	230/1 - 10,0	230/1 - 14,0
Fluido Refrigerante	R32	Pré-carga Kg / GWP / TCO <sub>2</sub> eq	0,62 / 675 / 0,42	0,74 / 675 / 0,50	0,74 / 675 / 0,50	1,05 / 675 / 0,71
Tubagens	Diâmetros líquido/gás	mm (*)	6,35 / 9,52 (1/4 - 3/8)	6,35 / 9,52 (1/4 - 3/8)	6,35 / 9,52 (1/4 - 3/8)	6,35 / 9,52 (1/4 - 3/8)
	Distância máxima altura/comprimento	m	12 / 20	12 / 20	12 / 20	15 / 30

Referências: MSZ-EF VEW (Branco) / MSZ-EF VEB (Preto) / MSZ-EF VES (Silver)

\* Ver Notas



# Split 1x1 Mural

## Gama Doméstica

### Série MSZ-AP

**A+++** **R32**

**19** dB(A)

**Tecnologia REPLACE**



MODELO			MSZ-AP20VG	MSZ-AP25VG	MSZ-AP35VG	MSZ-AP42VG	MSZ-AP50VG	MSZ-AP60VG	MSZ-AP71VG
Unidade interior			MSZ-AP20VG	MSZ-AP25VG	MSZ-AP35VG	MSZ-AP42VG	MSZ-AP50VG	MSZ-AP60VG	MSZ-AP71VG
Unidade exterior			MUZ-AP20VG	MUZ-AP25VG	MUZ-AP35VG	MUZ-AP42VG	MUZ-AP50VG	MUZ-AP60VG	MUZ-AP71VG
Capacidade	Frio Nominal (Min-Máx)	kW	2,0 (0,6-2,7)	2,5 (0,9-3,4)	3,5 (1,1-3,8)	4,2 (0,9-4,5)	5 (1,4-5,4)	6,1 (1,4-7,3)	7,1 (2,0-8,7)
	Calor Nominal (Min-Máx)	kW	2,5 (0,5-3,5)	3,2 (1,0-4,1)	4 (1,3-4,6)	5,4 (1,3-6,0)	5,8 (1,4-7,3)	6,8 (2,0-8,6)	8,1 (2,2-10,3)
Consumo Nominal	Frio	kW	0,46	0,6	0,99	1,3	1,55	1,59	2,01
	Calor	kW	0,6	0,78	1,03	1,49	1,6	1,67	2,12
Coeficiente energético*	EER / COP		4,40 / 4,20	4,17 / 4,10	3,54 / 3,88	3,23 / 3,62	3,23 / 3,63	3,84 / 4,6	3,53 / 3,82
	SEER (Etiqueta)		8,6 (A+++)	8,6 (A+++)	8,6 (A+++)	7,8 (A++)	7,4 (A++)	7,4 (A++)	7,2 (A++)
	SCOP (Etiqueta) Zona climática intermédia		4,2 (A+)	4,8 (A++)	4,7 (A++)	4,7 (A++)	4,7 (A++)	4,6 (A++)	4,4 (A+)
Nível sonoro	Unidade interior (Silêncio / Baixa / Média / Alta / Máxima)	dB(A)	21 / 25 / 30 / 35 / 42	19 / 24 / 30 / 36 / 42	19 / 24 / 30 / 36 / 42	21 / 29 / 34 / 38 / 42	28 / 33 / 36 / 40 / 44	29 / 37 / 41 / 45 / 48	30 / 37 / 41 / 45 / 49
	Unidade exterior	dB(A)	45	47	49	50	52	56	56
Dimensões	Unidade interior (altura x largura x profundidade)	mm	250 x 760 x 178	299 x 798 x 219	299 x 798 x 219	299 x 798 x 219	299 x 798 x 219	325 x 1100 x 257	325 x 1100 x 257
	Unidade exterior (altura x largura x profundidade)	mm	550 x 880 x 285	550 x 800 x 285	550 x 800 x 285	550 x 800 x 285	714 x 800 x 285	714 x 800 x 285	880 x 840 x 330
Tensão/Fases - Intensidade Máxima	V/F - A		230/1 - 7,0	230/1 - 7,1	230/1 - 8,5	230/1 - 9,9	230/1 - 13,6	230/1 - 14,1	230/1 - 16,4
Fluido Refrigerante	R32	Pré-carga Kg / GWP / TCO <sub>2</sub> eq	0,55 / 675 / 0,38	0,55 / 675 / 0,37	0,55 / 675 / 0,37	0,70 / 675 / 0,47	1,00 / 675 / 0,68	1,05 / 675 / 0,71	1,50 / 675 / 1,02
Tubagens	Diâmetros líquido/gás	mm (")	6,35 / 9,52 (1/4 - 3/8)	6,35 / 9,52 (1/4 - 3/8)	6,35 / 9,52 (1/4 - 3/8)	6,35 / 9,52 (1/4 - 3/8)	6,35 / 9,52 (1/4 - 3/8)	6,35 / 12,7 (1/4 - 1/2)	6,35 / 12,7 (1/4 - 1/2)
	Distância máxima altura/comprimento	m	12 / 20	12 / 20	12 / 20	12 / 20	12 / 20	15 / 30	15 / 30

\* Ver Notas

### Série MSZ-HR

**A++** **R32**

**21** dB(A)

**Tecnologia REPLACE**



MODELO			MSZ-HR25VF	MSZ-HR35VF	MSZ-HR42VF	MSZ-HR50VF
Unidade interior			MSZ-HR25VF	MSZ-HR35VF	MSZ-HR42VF	MSZ-HR50VF
Unidade exterior			MUZ-HR25VF	MUZ-HR35VF	MUZ-HR42VF	MUZ-HR50VF
Capacidade	Frio Nominal (Min-Máx)	kW	2,5 (0,5-2,9)	3,4 (0,9-3,4)	4,2 (1,1-4,6)	5,0 (1,3-5,0)
	Calor Nominal (Min-Máx)	kW	3,15 (0,7-3,5)	3,6 (0,9-3,7)	4,7 (0,9-5,4)	5,4 (1,4-6,5)
Consumo Nominal	Frio	kW	0,800	1,210	1,340	2,050
	Calor	kW	0,850	0,975	1,300	1,550
Coeficiente energético*	EER / COP		a consultar	a consultar	a consultar	a consultar
	SEER		6,2 (A++)	6,2 (A++)	6,5 (A++)	6,5 (A++)
	SCOP Zona climática intermédia / quente		4,3 (A+)	4,3 (A+)	4,3 (A+)	4,3 (A+)
Nível sonoro	Unidade interior AREF (Baixa / Média / Alta / Máxima)	dB(A)	21 / 30 / 37 / 43	22 / 31 / 38 / 46	24 / 34 / 39 / 45	28 / 36 / 40 / 45
	Unidade interior AQUEC (Baixa / Média / Alta / Máxima)	dB(A)	21 / 30 / 37 / 43	21 / 30 / 37 / 44	24 / 32 / 40 / 46	27 / 34 / 41 / 47
	Unidade exterior (AREF / AQUEC)	dB(A)	50 / 50	51 / 51	50 / 51	50 / 51
Dimensões	Unidade interior (altura x largura x profundidade)	mm	280 x 838 x 228	280 x 838 x 228	280 x 838 x 228	280 x 838 x 228
	Unidade exterior (altura x largura x profundidade)	mm	538 x 699 x 249	538 x 699 x 249	550 x 800 x 285	550 x 800 x 285
Tensão/Fases - Intensidade Máxima	V/F - A		230/1 - 5,0	230/1 - 6,7	230/1 - 8,5	230/1 - 10,0
Fluido Refrigerante	R32	Pré-carga Kg / GWP / TCO <sub>2</sub> eq	0,40 / 675 / 0,27	0,45 / 675 / 0,30	0,70 / 675 / 0,47	0,80 / 675 / 0,54
Tubagens	Diâmetros líquido/gás	mm (")	6,35 / 9,52 (1/4 - 3/8)	6,35 / 9,52 (1/4 - 3/8)	6,35 / 9,52 (1/4 - 3/8)	6,35 / 9,52 (1/4 - 3/8)
	Distância máxima altura/comprimento	m	12 / 20	12 / 20	12 / 20	15 / 20

NOTAS: \*Consumo de energia, segundo os resultados obtidos em ensaios standard. O consumo de energia real depende das condições de uso do aparelho e do lugar em que está instalado. Rendimento sazonal segundo directiva ErP 626/2011 / EU. I Alimentação 230V/50Hz | Ligação frigorífica por abocadado I Tipo de compressor: DC Twin Rotativo Inverter I A função de desumidificador não funciona quando a temperatura na habitação está abaixo dos 13°C I Comp. de tubagem utilizada para cálculo de capacidade em condições nominais: 5m. I A versão actual da unidade interior pode variar de VE2 a VE3. Esta alteração de versão não afecta as especificações nem as características do produto. I Antes de instalar modelos com fluido refrigerante R32, consulte os regulamentos adequados a este tipo de refrigerante.



### Série MFZ-KT



MFZ-KT25/35/50/60VG



SUZ-M25/35VA



SUZ-M50/60VG

MODELO		MFZ-KT25VG	MFZ-KT35VG	MFZ-KT50VG	MFZ-KT60VG
Unidade interior		MFZ-KT25VG	MFZ-KT35VG	MFZ-KT50VE	MFZ-KT60VG
Unidade exterior		SUZ-M25VA	SUZ-M35VA	SUZ-M50VA	SUZ-M60VA
Capacidade	Frio Nominal (Min-Máx)	2,5 (0,5-3,4)	3,5 (0,5-3,7)	5 (1,6-5,7)	6,1 (1,4-7,5)
	Calor Nominal (Min-Máx)	3,4 (1,2-4,6)	4,3 (1,2-5,5)	6 (2,2-8,2)	6,8 (2,0-9,3)
Consumo Nominal	Frio	0,54	0,94	1,41	1,79
	Calor	0,77	1,10	1,61	1,81
Coeficiente energético*	EER / COP	4,63 / 4,42	3,72 / 3,91	3,55 / 3,73	3,41 / 3,76
	SEER	8,5 (A+++)	8,1 (A++)	6,5 (A++)	6,8 (A++)
	SCOP Zona climática intermedia / quente	4,5 (A+) / 5,1 (A+++)	4,4 (A+) / 5,3 (A+++)	4,3 (A+) / 5,8 (A+++)	4,3 (A+) / 5,3 (A+++)
Nível sonoro	Unidade interior (Silêncio / Baixa / Média / Alta / Máxima)	20 / 25 / 30 / 35 / 39	20 / 25 / 30 / 35 / 39	27 / 31 / 35 / 39 / 44	A consultar
	Unidade exterior	45	48	48	49
Dimensões	Unidade interior (altura x largura x profundidade)	600 x 750 x 215	600 x 750 x 215	600 x 750 x 215	600 x 750 x 215
	Unidade exterior (altura x largura x profundidade)	550 x 800 x 285	550 x 800 x 285	880 x 840 x 330	880 x 840 x 330
Tensão/Fases - Intensidade Máxima	V/F - A	230/1 - 9,4	230/1 - 9,4	230/1 - 14	230/1 - 14
Fluido Refrigerante	R32 Pré-carga Kg / GWP / TCO <sub>2</sub> eq	0,65 / 675 / 0,44	0,90 / 675 / 0,61	1,20 / 675 / 0,81	1,25 / 675 / 0,84
Tubagens	Diâmetros líquido/gás	6,35 / 9,52 (1/4 - 3/8)	6,35 / 9,52 (1/4 - 3/8)	6,35 / 12,7 (1/4 - 1/2)	6,35 / 15,8 (1/4 - 5/8)
	Distância máxima altura/comprimento	12/20	12/20	30/30	30/30

**NOTAS:** \*Consumo de energia, segundo os resultados obtidos em ensaios standard. O consumo de energia real depende das condições de uso do aparelho e do lugar em que está instalado. Rendimento sazonal SEER / SCOP segundo directiva ErP 626/2011 / EU. | Alimentação 230V/50Hz | Ligação frigorífica por abocardado | Tipo de compressor: DC Twin Rotativo Inverter | A função de desumidificador não funciona quando a temperatura na habitação está abaixo dos 13°C | Comp. de tubagem utilizada para cálculo de capacidade em condições nominais: 5m. | Fugas de refrigerante contribuem para as alterações climáticas. Um refrigerante com menor potencial de aquecimento (GWP) contribuirá menos para o aquecimento global que um refrigerante com GWP mais elevado, caso ocorra uma fuga para a atmosfera. | Não tente nunca interferir com o circuito do refrigerante ou desmontar o produto sozinho, peça sempre a um profissional. | Antes de instalar modelos com fluido refrigerante R32, consulte os regulamentos adequados a este tipo de refrigerante.

### Série MFZ-KJ



MFZ-KJ25/35/50VE



MUFZ-KJ25/35VE



MUFZ-KJ50VE

MODELO		MFZ-KJ25VE	MFZ-KJ35VE	MFZ-KJ50VE
Unidade interior		MFZ-KJ25VE	MFZ-KJ35VE	MFZ-KJ50VE
Unidade exterior		MUFZ-KJ25VE	MUFZ-KJ35VE	MUFZ-KJ50VE
Capacidade	Frio Nominal (Min-Máx)	2,5 (0,5-3,4)	3,5 (0,5-3,7)	5 (1,6-5,7)
	Calor Nominal (Min-Máx)	3,4 (1,2-4,6)	4,3 (1,2-5,5)	6 (2,2-8,2)
Consumo Nominal	Frio	0,54	0,94	1,41
	Calor	0,77	1,1	1,61
Coeficiente energético*	EER / COP	4,63 / 4,42	3,72 / 3,91	3,55 / 3,73
	SEER	8,5 (A+++)	8,1 (A++)	6,5 (A++)
	SCOP Zona climática intermedia / quente	4,5 (A+) / 5,1 (A+++)	4,4 (A+) / 5,3 (A+++)	4,3 (A+) / 5,8 (A+++)
Nível sonoro	Unidade interior (Silêncio / Baixa / Média / Alta / Máxima)	20 / 25 / 30 / 35 / 39	20 / 25 / 30 / 35 / 39	27 / 31 / 35 / 39 / 44
	Unidade exterior	46	47	49
Dimensões	Unidade interior (altura x largura x profundidade)	600 x 750 x 215	600 x 750 x 215	600 x 750 x 215
	Unidade exterior (altura x largura x profundidade)	550 x 800 x 285	550 x 800 x 285	880 x 840 x 330
Tensão/Fases - Intensidade Máxima	V/F - A	230/1 - 9,4	230/1 - 9,4	230/1 - 14
Fluido Refrigerante	R410a Pré-carga Kg / GWP / TCO <sub>2</sub> eq	1,1 / 2088 / 2,3	1,1 / 2088 / 2,3	1,5 / 2088 / 3,13
Tubagens	Diâmetros líquido/gás	6,35 / 9,52 (1/4 - 3/8)	6,35 / 9,52 (1/4 - 3/8)	6,35 / 12,7 (1/4 - 1/2)
	Distância máxima altura/comprimento	12/20	12/20	15/30

**NOTAS:** \*Consumo de energia, segundo os resultados obtidos em ensaios standard. O consumo de energia real depende das condições de uso do aparelho e do lugar em que está instalado. Rendimento sazonal SEER / SCOP segundo directiva ErP 626/2011 / EU. | Alimentação 230V/50Hz | Ligação frigorífica por abocardado | Tipo de compressor: DC Twin Rotativo Inverter | A função de desumidificador não funciona quando a temperatura na habitação está abaixo dos 13°C | Comp. de tubagem utilizada para cálculo de capacidade em condições nominais: 5m. | A versão actual da unidade interior MFZ-KJ pode variar de VE2 a VE3. Esta alteração de versão não afecta as especificações nem as características do produto. | Fugas de refrigerante contribuem para as alterações climáticas. Um refrigerante com menor potencial de aquecimento (GWP) contribuirá menos para o aquecimento global que um refrigerante com GWP mais elevado, caso ocorra uma fuga para a atmosfera. | Não tente nunca interferir com o circuito do refrigerante ou desmontar o produto sozinho, peça sempre a um profissional. | Antes de instalar modelos com fluido refrigerante R32, consulte os regulamentos adequados a este tipo de refrigerante.

# Multi-Split

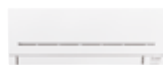

**Unidades Interiores Murais e de Chão**
**R32**

##			MSZ-LN##VG(W/R/B/V)		MSZ-EF##VG-W/S/B		MSZ-AP##VG		MSZ-HR##VF Só para MXZ-HA		MFZ-KT##VG		SFZ-M	
			Frio	Calor	Frio	Calor	Frio	Calor	Frio	Calor	Frio	Calor	Frio	Calor
15	Capacidade nominal	kW					1,5	1,7						
	Nível Sonoro	dB(A)					21 / 26 / 30 / 35 / 40							
	Dimensões	mm					250 x 760 x 178							
20	Capacidade nominal	kW					2,0	2,2						
	Nível Sonoro	dB(A)					21 / 26 / 30 / 35 / 40							
	Dimensões	mm					250 x 760 x 178							
22	Capacidade nominal	kW			2,2	3,3								
	Nível Sonoro	dB(A)			21 / 23 / 29 / 36 / 42									
	Dimensões	mm			299 x 885 x 195									
25	Capacidade nominal	kW	2,5	3,2	2,5	3,2	2,5	3,2	2,5	3,15	2,5	3,4	2,5	2,9
	Nível Sonoro	dB(A)	19 / 23 / 29 / 36 / 42		21 / 23 / 29 / 36 / 42		19 / 24 / 30 / 36 / 42		21 / 30 / 37 / 43		20 / 25 / 30 / 35 / 39		a consultar	
	Dimensões	mm	307 x 890 x 233		299 x 885 x 195		299 x 798 x 219		280 x 838 x 228		600 x 750 x 215		a consultar	
35	Capacidade nominal	kW	3,5	4,0	3,5	4,0	3,5	4,0	3,4	3,6	3,5	4,3	3,5	4,2
	Nível Sonoro	dB(A)	19 / 24 / 29 / 36 / 43		21 / 24 / 29 / 36 / 42		19 / 24 / 30 / 36 / 42		22 / 31 / 38 / 46		20 / 25 / 30 / 35 / 39		a consultar	
	Dimensões	mm	307 x 890 x 233		299 x 885 x 195		299 x 798 x 219		280 x 838 x 228		600 x 750 x 215		a consultar	
42	Capacidade nominal	kW			4,2	5,4	4,2	5,4	4,2	4,7				
	Nível Sonoro	dB(A)			28 / 31 / 35 / 39 / 42		26 / 31 / 34 / 38 / 42		24 / 34 / 39 / 45					
	Dimensões	mm			299 x 885 x 195		299 x 798 x 219		280 x 838 x 228					
50	Capacidade nominal	kW			5,0	5,8	5,0	5,8	5,0	5,4	5,0	6,0	5,1	6,4
	Nível Sonoro	dB(A)			30 / 33 / 36 / 40 / 43		28 / 33 / 36 / 40 / 45		28 / 36 / 40 / 45		27 / 31 / 35 / 39 / 44		a consultar	
	Dimensões	mm			299 x 885 x 195		299 x 798 x 219		280 x 838 x 228		600 x 750 x 215		a consultar	
60	Capacidade nominal	kW					6,1	6,8			6,1	6,8	5,6	7,4
	Nível Sonoro	dB(A)					29 / 37 / 41 / 45 / 48				a consultar		a consultar	
	Dimensões	mm					325 x 1.100 x 257				600 x 750 x 215		a consultar	

**Unidades Interiores, Condutas, Teto e Cassete**
**R32**

##			MLZ-KP##VF		SLZ-M##FA		PLA-M##EA		SEZ-M##DA <sup>(1)</sup>		PEAD-M##JA <sup>(1)(2)</sup>		PCA-M##KA <sup>(1)</sup>	
			Frio	Calor	Frio	Calor	Frio	Calor	Frio	Calor	Frio	Calor	Frio	Calor
25	Capacidade nominal	kW	2,5	3,0	2,6	3,2			2,5	2,9				
	Nível Sonoro	dB(A)	29 / 32 / 35		25 / 28 / 31				22 / 25 / 29					
	Dimensões	mm	185 x 1.102 x 360 <sup>(3)</sup>		245 x 570 x 570 <sup>(4)</sup>				200 x 790 x 700					
35	Capacidade nominal	kW	3,5	4,0	3,5	4,0			3,5	4,2				
	Nível Sonoro	dB(A)	31 / 34 / 37		25 / 30 / 34				23 / 28 / 33					
	Dimensões	mm	185 x 1.102 x 360 <sup>(3)</sup>		245 x 570 x 570 <sup>(4)</sup>				200 x 990 x 700					
50	Capacidade nominal	kW	4,6	5,0	4,6	5,0	5,5	6,0	5,1	6,4	5,0	6,0	5,0	5,5
	Nível Sonoro	dB(A)	34/38/43		27 / 34 / 39		26 / 31 / 35		29 / 33 / 36		26 / 31 / 35		32 / 34 / 37 / 40	
	Dimensões	mm	185 x 1.102 x 360 <sup>(3)</sup>		245 x 570 x 570 <sup>(4)</sup>		258 x 840 x 840 <sup>(5)</sup>		200 x 990 x 700		250 x 900 x 732		230 x 960 x 680	
60	Capacidade nominal	kW			5,6	6,4	6,1	7,0	5,6	7,4	6,1	7,0	5,7	6,9
	Nível Sonoro	dB(A)			32 / 40 / 43		25 / 29 / 33		29 / 33 / 37		25 / 29 / 33		33 / 35 / 37 / 40	
	Dimensões	mm			245 x 570 x 570 <sup>(4)</sup>		250 x 1.100 x 732 <sup>(5)</sup>		200 x 1.190 x 700		250 x 1.100 x 732		230 x 1.280 x 680	
Controlo sem fios incluído			SIM (incluído na grelha)		SIM (incluído na grelha)		SIM (incluído na grelha)		NÃO		NÃO		NÃO	

NOTAS: (1) Para as unidades de condute e de teto é necessário escolher um controlo PAR-33MAA, PAR-SC97A-E ou PAR-SA94E (apenas para unidades de teto), não incluído no preço. (2) As unidades interiores PEAD-M SÓ podem ligar-se às MXZ quando a soma total do emparelhamento das unidades interiores for igual a 3A ou menos. (3) As capacidades nominais mostradas podem variar em função da unidade exterior seleccionada. (4) Dimensões da grelha: 20 x 1200 x 424mm (5) Dimensões da grelha: 10 x 625 x 625mm (6) Dimensões da grelha: 40 x 950 x 950mm



# Multi-Split R32

## Gama Doméstica



AR CONDICIONADO

### Unidades Exteriores 2x1 | 3x1

R32

Tecnologia REPLACE



MODELO			MXZ-2F33VF	MXZ-2F42VF	MXZ-2F53VF	MXZ-3F54VF
Unidades interiores máx			2	2	2	3
Capacidade	Frio Nominal (Min-Máx)	kW	3,3 (1,1-3,8)	4,2 (1,1-4,4)	5,3 (1,1-5,6)	5,4 (2,9-6,8)
	Calor Nominal (Min-Máx)	kW	4 (1-4,1)	4,5 (1-4,8)	6,4 (1-7)	7 (2,6-9)
Consumo Nominal	Frio	kW	0,85	0,98	1,36	1,26
	Calor	kW	0,91	0,88	1,56	1,40
Coeficiente energético	EER / COP		3,90 / 4,40	4,3 / 5,1	3,90 / 4,1	4,3 / 5
	SEER (Etiqueta)		6,05 (A+)	8,54 (A+++)	7,1 (A++)	8,53 (A+++)
	SCOP (Etiqueta)*		4,16 (A+)	4,62 (A++)	4,2 (A+)	4,62 (A++)
Nível sonoro		dB(A)	49	44	46	46
Potência sonora		dB(A)	60	59	62	59
Dimensões altura x largura x profundidade		mm	550 x 800(+69) x 285(+59,5)	550 x 800(+69) x 285(+59,5)	550 x 800(+69) x 285(+59,5)	710 x 840(+30) x 330(+66)
Tensão/Fases - Intensidade Máxima		V/F - A	230/1 - 10	230/1 - 12,2	230/1 - 12,2	230/1 - 18
Refrigerante R32	Pré-carga kg / GWP / TCO <sub>2</sub> eq		1 / 675 / 0,675	1,2 / 675 / 0,87	1,2 / 675 / 0,87	2,4 / 675 / 1,62
Diâm. tubagens líquido/gás		mm (")	6,35 (1/4) x 2 / 9,52 (3/8) x 2	6,35 (1/4) x 2 / 9,52 (3/8) x 2	6,35 (1/4) x 2 / 9,52 (3/8) x 2	6,35 (1/4) x 3 / 9,52 (3/8) x 3
Distância tubagem máxima altura/comprimento		m	10 / 20	15(10)** / 30	15(10)** / 30	15(10)** / 50

### Unidades Exteriores 3x1 | 4x1

R32



MODELO			MXZ-3F68VF	MXZ-4F72VF	MXZ-4F80VF
Unidades interiores máx			3	4	4
Capacidade	Frio Nominal (Min-Máx)	kW	6,8 (2,9-8,4)	7,2 (3,7-8,8)	8,0 (3,7-9,0)
	Calor Nominal (Min-Máx)	kW	8,6 (2,6-10,6)	8,6 (3,4-10,7)	8,8 (3,4-11,0)
Consumo Nominal	Frio	kW	1,84	1,85	2,25
	Calor	kW	1,79	1,87	2,00
Coeficiente energético	EER / COP		3,8 / 4,5	3,9 / 4,6	3,56 / 4,4
	SEER (Etiqueta)		7,96 (A++)	8,13 (A++)	7,55 (A++)
	SCOP (Etiqueta)*		4,12 (A+)	4,07 (A+)	4,07 (A+)
Nível sonoro		dB(A)	48	48	50
Potência sonora		dB(A)	63	63	65
Dimensões altura x largura x profundidade		mm	710 x 840(+30) x 330(+66)	710 x 840(+30) x 330(+66)	710 x 840(+30) x 330(+66)
Tensão/Fases - Intensidade Máxima		V/F - A	230/1 - 18	230/1 - 18	30/1 - 18
Refrigerante R32	Pré-carga kg / GWP / TCO <sub>2</sub> eq		2,4 / 675 / 1,62	2,4 / 675 / 1,62	2,4 / 675 / 1,62
Diâm. tubagens líquido/gás		mm (")	6,35 (1/4) x 3 / 9,52 (3/8) x 3	6,35 (1/4) x 4 / 12,7 (1/2) x 1+9,52 (3/8) x 3	6,35 (1/4) x 4 / 12,7 (1/2) x 1+9,52 (3/8) x 3
Distância tubagem máxima altura/comprimento		m	15(10)** / 60	15(10)** / 60	15(10)** / 60

### Unidades Exteriores 2x1 | 3x1 MXZ-HA

Só funciona com Unidades Interiores MSZ-HR

R32



MODELO			MXZ-2HA40VF	MXZ-2HA50VF	MXZ-3HA50VF
Unidades interiores máx			2	2	3
Capacidade	Frio Nominal (Min-Máx)	kW	4,0 (1,1-4,3)	5,0 (1,1-5,4)	5,0 (2,9-6,5)
	Calor Nominal (Min-Máx)	kW	4,3 (1,0-4,7)	6,0 (1,0-6,4)	6,0 (2,6-7,5)
Consumo Nominal	Frio	kW	1,05	1,52	1,26
	Calor	kW	1,91	1,54	1,30
Coeficiente energético	EER / COP		3,81 / 4,73	3,29 / 3,9	3,92 / 4,62
	SEER		8,12 (A++)	7,78 (A++)	7,26 (A++)
	SCOP*		4,30 (A+)	4,30 (A+)	4,02 (A+)
Nível sonoro ARREF / AQUEC		dB(A)	44 / 50	47 / 51	46 / 50
Potência sonora		dB(A)	59	64	61
Dimensões altura x largura x profundidade		mm	550 x 800(+69) x 285(+59,5)	550 x 800(+69) x 285(+59,5)	710 x 840 x 330(+66)
Tensão/Fases - Intensidade Máxima		V/F - A	230/1 - 12,2	230/1 - 12,2	230/1 - 18
Refrigerante R32	Pré-carga kg / GWP / TCO <sub>2</sub> eq		0,9 / 675 / 0,61	0,9 / 675 / 0,61	1,4 / 675 / 0,95
Diâm. Tubagens líquido/gás		mm (")	6,35 x 2 / 9,52 x 2 (1/4 - 3/8) x 2	6,35 x 2 / 9,52 x 2 (1/4 - 3/8) x 2	6,35 x 3 / 9,52 x 3 (1/4 - 3/8) x 3
Distância tubagem máxima altura/comprimento		m	15(10)** / 30	15(10)** / 30	15(10)** / 50

**Unidades Interiores Murais**
**R410a**

##		MSZ-LN##VG(W/R/B/V)		MSZ-EF##VE-W/S/B		MSZ-AP##VF/G		MSZ-GF##VE	
		Frio	Calor	Frio	Calor	Frio	Calor	Frio	Calor
15	Capacidade nominal					1,5	1,7		
	Nível Sonoro					21 / 26 / 30 / 35 / 40			
	Dimensões					250 x 760 x 178			
20	Capacidade nominal					2,0	2,2		
	Nível Sonoro					21 / 26 / 30 / 35 / 40			
	Dimensões					250 x 760 x 178			
22	Capacidade nominal			2,2	3,3				
	Nível Sonoro			21 / 23 / 29 / 36 / 42					
	Dimensões			299 x 885 x 195					
25	Capacidade nominal	2,5	3,2	2,5	3,2	2,5	3,2		
	Nível Sonoro	19 / 23 / 29 / 36 / 43		21 / 23 / 29 / 36 / 42		19 / 24 / 30 / 36 / 42			
	Dimensões	307 x 890 x 233		299 x 885 x 195		299 x 798 x 219			
35	Capacidade nominal	3,5	4,0	3,5	4,0	3,5	4,0		
	Nível Sonoro	19 / 24 / 29 / 36 / 42		21 / 24 / 29 / 36 / 42		19 / 24 / 30 / 36 / 42			
	Dimensões	307 x 890 x 233		299 x 885 x 195		299 x 798 x 219			
42	Capacidade nominal			4,2	5,4	4,2	5,4		
	Nível Sonoro			28 / 31 / 35 / 39 / 42		26 / 31 / 34 / 38 / 42			
	Dimensões			299 x 885 x 195		299 x 798 x 219			
50	Capacidade nominal			5,0	5,8	5,0	5,8		
	Nível Sonoro			30 / 33 / 36 / 40 / 43		28 / 33 / 36 / 40 / 45			
	Dimensões			299 x 885 x 195		299 x 798 x 219			
60	Capacidade nominal							6,1	6,8
	Nível Sonoro							29 / 37 / 41 / 45 / 49	
	Dimensões							325 x 1.100 x 238	
71	Capacidade nominal							7,1	8,1
	Nível Sonoro							30 / 37 / 41 / 45 / 49	
	Dimensões							325 x 1.100 x 238	

NOTAS: \*Preços LN: Branca natural (MSZ-LN##VGV) / Vermelha ruby (MSZ-LN##VGR) / Preta onyx (MSZ-LN##VGB) / Branca pérola (MSZ-LN##VGV). | Preços EF: Branca (MSZ-EF##VE2-W) / Silver (MSZ-EF##VE2-S) / Preta (MSZ-EF##VE2-B). | Dimensões: A x L x P | As unidades interiores MSZ-HJ apenas são compatíveis com unidades exteriores MXZ-DM

**Unidades Interiores de Chão, Condutas, Teto e Cassete**
**R410a**

##		MFZ-KJ##VE <sup>(1)</sup>		SLZ-M##FA		MLZ-KP##VF		SEZ-M##DA <sup>(2)</sup>		PEAD-M##JA <sup>(3)</sup>		PLA-M##EA <sup>(4)</sup>		PCA-M##KA <sup>(2)</sup>	
		Frio	Calor	Frio	Calor	Frio	Calor	Frio	Calor	Frio	Calor	Frio	Calor	Frio	Calor
25	Capacidade nominal	2,5	3,4	2,6	3,2	2,5	3,0	2,5	2,9						
	Nível Sonoro	20 / 25 / 30 / 35 / 39		25 / 28 / 31		29 / 32 / 35		22 / 25 / 29							
	Dimensões	600 x 750 x 215		245 x 570 x 570 <sup>(7)</sup>		185 x 1.102 x 360 <sup>(8)</sup>		200 x 790 x 700							
35	Capacidade nominal	3,5	4,3	3,5	4,0	3,5	4,0	3,5	4,2	3,6		4,1			
	Nível Sonoro	20 / 25 / 30 / 35 / 39		25 / 30 / 34		31 / 34 / 37		23 / 28 / 33				26 / 28 / 29 / 31			
	Dimensões	600 x 750 x 215		245 x 570 x 570 <sup>(7)</sup>		185 x 1.102 x 360 <sup>(8)</sup>		200 x 990 x 700				258 x 840 x 840 <sup>(8)</sup>			
50	Capacidade nominal	5,0	6,0	4,6	5,0	4,6	5,0	5,1	6,4	5,0	6,0	5,5	5,8	5,0	5,5
	Nível Sonoro	27 / 31 / 35 / 39 / 44		27 / 34 / 39		34/38/43		29 / 33 / 36		26 / 31 / 35		27 / 29 / 31 / 32		32 / 34 / 37 / 40	
	Dimensões	600 x 750 x 215		245 x 570 x 570 <sup>(7)</sup>		185 x 1.102 x 360 <sup>(8)</sup>		200 x 990 x 700		250 x 900 x 732		258 x 840 x 840 <sup>(8)</sup>		230 x 960 x 680	
60	Capacidade nominal			5,6	6,4			5,6	7,4	6,1	7,0	5,7	6,9	5,7	6,9
	Nível Sonoro			32 / 40 / 43				29 / 33 / 37		25 / 29 / 33		27 / 29 / 31 / 32		33 / 35 / 37 / 40	
	Dimensões			245 x 570 x 570 <sup>(7)</sup>				200 x 1.190 x 700		250 x 1.100 x 732		258 x 840 x 840 <sup>(8)</sup>		230 x 1.280 x 680	
71	Capacidade nominal							7,1	8,1	7,1	8,0	7,1	8,0	7,1	7,9
	Nível Sonoro							29 / 34 / 39		26 / 30 / 34		28 / 30 / 32 / 34		35 / 37 / 39 / 41	
	Dimensões							200 x 1.190 x 700		250 x 1.100 x 732		258 x 840 x 840 <sup>(8)</sup>		230 x 1.280 x 680	
100 <sup>(5)</sup>	Capacidade nominal									10,0	11,2	9,4	11,2	9,4	11,2
	Nível Sonoro									29 / 34 / 38		31 / 34 / 37 / 40		37 / 39 / 41 / 43	
	Dimensões									250 x 1.400 x 732		298 x 840 x 840 <sup>(8)</sup>		230 x 1600 x 680	
	Controlo sem fios incluído	SIM		SIM (incluído na grelha)		SIM (incluído na grelha)		NÃO		NÃO		SIM (incluído na grelha)		NÃO	

NOTAS: (1) Para ligar unidades MFZ-KJ pode ser necessária carga adicional de refrigerante. Ao conectar uma unidade interior MFZ-KJ a uma unidade exterior MXZ-2D33, a segunda unidade interior deverá ser de um modelo diferente. Consulte o manual de instalação. (2) Para as unidades de condute e de teto é necessário escolher um controlo PAR-33MAA, PAR-SC97A-E ou PAR-SA94E (apenas para unidades de teto), não incluído no preço. (3) As unidades interiores PEAD-RP só podem ligar-se às MXZ quando a soma total do emparelhamento das unidades interiores for igual a 3A ou menos. (4) As capacidades nominais mostradas podem variar em função da unidade exterior seleccionada. (5) Só para unidade exterior MXZ-VA. (6) Só para unidades exteriores PUMY. (7) Dimensões da grelha: 20 x 1200 x 424mm (8) Dimensões da grelha: 10 x 625 x 625mm (9) Dimensões da grelha: 40 x 950 x 950mm



# Multi-Split R410a

## Gama Doméstica

### Unidades Exteriores 4x1 | 5x1 | 6x1

## R410a



MODELO			MXZ-4E83VA	MXZ-5E102VA	MXZ-6D122VA
Unidades interiores máx			4	5	6
Capacidade	Frio Nominal (Min-Máx)	kW	8,3 (3,7-9,2)	10,2 (3,9-11)	12,2
	Calor Nominal (Min-Máx)	kW	9 (3,4-11,6)	10,5 (4,1-14)	14
Consumo Nominal	Frio	kW	2,44	3,15	3,66
	Calor	kW	2	2,34	3,31
Coeficiente energético	EER / COP		3,4 / 4,65	3,24 / 4,49	3,33 / 4,23
	SEER (Etiqueta)		6,3 (A++)	6,6 (A++)	-
	SCOP (Etiqueta)*		4,2 (A+)	4,2 (A+)	-
Nível sonoro		dB(A)	49	52	55
Potência sonora		dB(A)	61	65	69
Dimensões altura x largura x profundidade		mm	796 x 950 x 330	796 x 950 x 330	1048 x 950 x 330
Tensão/Fases - Intensidade Máxima		V/F - A	230/1 - 21,4	230/1 - 21,4	230/1 - 26,8
Refrigerante R410a	Pré-carga kg / GWP / TCO <sub>2</sub> eq		2,99 / 2088 / 6,24	2,99 / 2088 / 6,24	4 / 2088 / 8,35
Diâm. tubagens líquido/gás	mm (")		6,35 (1/4) x 4 / 12,7 (1/2) x 1+9,52 (3/8) x 3	6,35 (1/4) x 5 / 12,7 (1/2) x 1+9,52 (3/8) x 4	6,35 (1/4) x 6 / 12,7 (1/2) x 1+9,52 (3/8) x 5
Distância tubagem máxima altura/comprimento	m		15(10)** / 70	15(10)** / 80	15(10)** / 80

**Série PUMY-SP112~140VKM • Monofásicas / Trifásicas**
**R410a**

MODELO			PUMY-SP112VKM	PUMY-SP125VKM	PUMY-SP140VKM	PUMY-SP112YKM	PUMY-SP125YKM	PUMY-SP140YKM
Fonte de alimentação	Arrefecimento	kW	12,5	14,0	15,5	12,5	14,0	15,5
	Aquecimento	kW	14,0	16,0	16,5	14,0	16,0	16,5
Consumo Nominal	Arrefecimento	kW	3,10	3,84	4,7	3,10	3,84	4,7
	Aquecimento	kW	3,17	3,90	4,02	3,17	3,90	4,02
Coeficiente Energético	EER/COP		4,03/4,42	3,65/4,10	3,30/4,10	4,03/4,42	3,65/4,10	3,30/4,10
	SEER/SCOP (EN14825)		-	-	-	-	-	-
Un. Interiores Conectáveis	Capacidade Total U.E.		50 ~ 130% da capacidade da unidade exterior (kW)					
	Modelo / Quantidade (City Multi)		P15 ~ P140 / 9	P15 ~ P140 / 10	P15 ~ P140 / 12	P15 ~ P140 / 9	P15 ~ P140 / 10	P15 ~ P140 / 12
Alimentação	Fases, V/Hz		1 Fase, 220V-240V 50Hz-60Hz			3 Fases, 380V-415V 50Hz-60Hz		
Intensidade Nominal Máxima	A		14,7	18,09	21,08	5,07	6,24	7,52
Diam. Tubagens (Liq/Gás)	mm		9,52/15,88	9,52/15,88	9,52/15,88	9,52/15,88	9,52/15,88	9,52/15,88
Pressão Sonora (Arref. / Aquec.)	m		52/54	53/56	54/56	52/54	53/56	54/56
Potência Sonora (Arref. / Aquec.)	dB(A)		72	73	74	72	73	74
Ventilador	Caudal de ar	m <sup>3</sup> /min	77	83	83	77	83	83
	Consumo	mm	0,2	0,2	0,2	0,2	0,2	0,2
Compressor	Consumo		3,1	3,5	3,7	3,1	3,5	3,7
	Refrigerante R410a	Pré Carga	3,5	3,5	3,5	3,5	3,5	3,5
Dimensões (Altura x Largura x Profundidade)			981 x 1050 x 330 (+40)			981 x 1050 x 330 (+40)		
Long. Máx Tubagem Vert /Total			50/120	50/120	50/120	50/120	50/120	50/120
Peso			93	93	93	94	94	94
Limites de operação	Arrefecimento		-5 ~ +52Ts	-5 ~ +52Ts	-5 ~ +52Ts	-5 ~ +52Ts	-5 ~ +52Ts	-5 ~ +52Ts
	Aquecimento		-20 ~ +15,5Th	-20 ~ +15,5Th	-20 ~ +15,5Th	-20 ~ +15,5Th	-20 ~ +15,5Th	-20 ~ +15,5Th

NOTAS: - Distância máxima vertical 50m ou 40 m caso a Unidade exterior esteja a uma cota inferior às unidades interiores.  
- Condições Nominais: Arref. 27°C BS/ 19°C interior, 35° BS Exterior; Aquec. 20°C BS interior, 7°C BS/6°C BH Exterior; Comp Tubagem 7,5m, altura 0m  
- Compressor hermético tipo scroll  
- Ventilador tipo axial com máximo de 80 Pa de pressão estática com protecção por interruptor térmico.

**Série PUMY-P112~200YKM • Monofásicas / Trifásicas**
**R410a**

MODELO			PUMY-P112VKM	PUMY-P125VKM	PUMY-P140VKM	PUMY-P112YKM	PUMY-P125YKM	PUMY-P140YKM	PUMY-P200YKM
Fonte de alimentação	Arrefecimento	kW	12,5	14,0	15,5	12,5	14,0	15,5	22,4
	Aquecimento	kW	14,0	16,0	16,5	14,0	16,0	16,5	25,0
Consumo Nominal	Arrefecimento	kW	2,79	3,46	4,52	2,79	3,46	4,52	6,05
	Aquecimento	kW	3,04	3,74	4,47	3,04	3,74	4,47	5,84
Coeficiente Energético	EER/COP		4,48/4,61	4,05/4,28	3,43/4,03	4,48/4,61	4,05/4,28	3,43/4,03	3,7/4,28
	SEER/SCOP (EN14825)		-	-	-	-	-	-	-
Un. Interiores Conectáveis	Capacidade Total U.E.		50 ~ 130% da capacidade da unidade exterior (kW)						
	Modelo / Quantidade (City Multi)		P15 ~ P140 / 9	P15 ~ P140 / 10	P15 ~ P140 / 12	P15 ~ P140 / 9	P15 ~ P140 / 10	P15 ~ P140 / 12	P15 ~ P140 / 12
Alimentação	Fases, V/Hz		1 Fase, 220V-240V 50Hz-60Hz			3 Fases, 380V-415V 50Hz-60Hz			
Intensidade Nominal Máxima	A		14,03	17,26	20,86	5,43	6,31	7,23	9,88
Diam. Tubagens (Liq/Gás)	mm		9,52/15,88	9,52/15,88	9,52/15,88	9,52/15,88	9,52/15,88	9,52/15,88	9,52/19,05
Pressão Sonora (Arref. / Aquec.)	m		49/51	50/52	51/53	49/51	50/52	51/53	56/61
Potência Sonora (Arref. / Aquec.)	dB(A)		69/71	70/72	71/73	69/71	70/72	71/73	75/80
Ventilador	Caudal de ar	m <sup>3</sup> /min	110	110	110	110	110	110	139
	Consumo	mm	0,074+0,074	0,074+0,074	0,074+0,074	0,074+0,074	0,074+0,074	0,074+0,074	0,20+0,20
Compressor	Consumo		2,9	3,5	3,9	2,9	3,5	3,9	5,3
	Refrigerante R410a	Pré Carga	4,8 kg	4,8 kg	4,8 kg	4,8 kg	4,8 kg	4,8 kg	7,3
Dimensões (Largura x Altura x Profundidade)			1050 x 1338 x 330 (+40)			1050 x 1338 x 330 (+40)			
Long. Máx Tubagem Vert /Total			50/300	50/300	50/300	50/300	50/300	50/300	50/150
Peso			122	122	122	122	122	122	138
Limites de operação	Arrefecimento		-5 ~ +52Ts	-5 ~ +52Ts	-5 ~ +52Ts	-5 ~ +52Ts	-5 ~ +52Ts	-5 ~ +52Ts	-5 ~ +52Ts
	Aquecimento		-20 ~ +15,5Th	-20 ~ +15,5Th	-20 ~ +15,5Th	-20 ~ +15,5Th	-20 ~ +15,5Th	-20 ~ +15,5Th	-20 ~ +15,5Th

NOTAS: - Distância máxima vertical 50m ou 40 m caso a Unidade exterior esteja a uma cota inferior às unidades interiores.  
- Condições Nominais: Arref. 27°C BS/ 19°C interior, 35° BS Exterior; Aquec. 20°C BS interior, 7°C BS/6°C BH Exterior; Comp Tubagem 7,5m, altura 0m  
- Compressor hermético tipo scroll  
- Ventilador tipo axial com máximo de 80 Pa de pressão estática com protecção por interruptor térmico.



## Branch Box para interiores de Gama Doméstica, Mr.Slim e Ecodan

# R410a



MODELO		PAC-MK32BC	PAC-MK52BC	
Compatibilidade	Unidades Exteriores	PUMY-P112/125/140/200V(Y)KM3		
	Parede	MSZ-LN**VG(W/R/B/V), MSZ-EF**VE, MSZ-AP**VF/G		
	Chão	MFZ-KJ**VE		
	Unidades Interiores (1)	Cassete	MLZ-KP**VF / PLA-(Z)RP**BA / SLZ-KF**VA	
		Condutas	PEAD-M**JA / SEZ-M**DA	
	Teto	PCA-M**KA		
Hydrobox	EHSC-VM2C / EHST20C-VM2C			
Alimentação		1 Fase, 220--230-240V / 50Hz		
Nº de Unidades Interiores Conectáveis		3	5	
Dimensões (Altura x Largura x Profundidade)	mm	170 x 450 (+119) x 280 (+113)		
Peso	kg	6,7	7,4	
Diâmetro tubagens Unid. Exterior	Tubagem líquido	9,52		
	Tubagem gás	15,88		

NOTAS: É possível a ligação até 2 Branch Box com uma única PUMY, até um máximo de 8 unidades interiores, incluindo uma Ecodan Hydrobox como máximo / No modelo PUMY-P200YKM, a capacidade máxima total das unidades interiores a ligar a cada Branch Box é de 20,2kW / Para mais informação e ligação de unidades interiores, consultar o manual técnico / (1) Consultar características e preços nos capítulos da Gama Doméstica, Mr Slim e Ecodan.

### TUBO DE DISTRIBUIÇÃO PARA A PUMY LIGAR 2 CAIXAS DE DERIVAÇÃO PAC-MK

	MSDD-50BR-E
--	-------------

### ECODAN PARA LIGAÇÃO A UNIDADES EXTERIORES CITY-MULTY PUMY-P112/125/140V(Y)KM

MODELO	
	EHSC-VM2C Hydrobox Split (Compatível só com as Unidades Exteriores PUMY-P112/125/140)
	EHST20C-VM2C Hydrobox Duo 200 It (Compatível só com as Unidades Exteriores PUMY- P112/125/140)

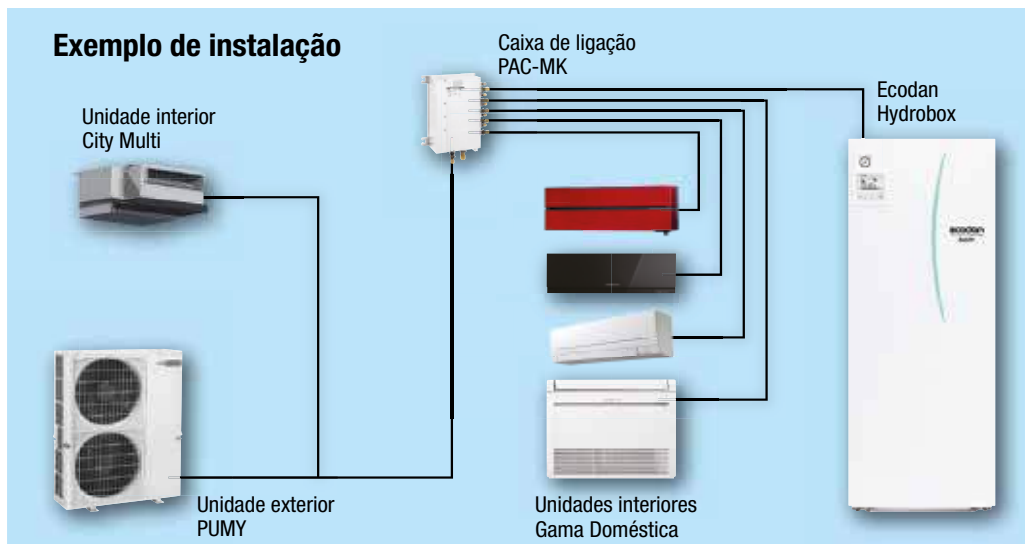

Para informação e características de unidades ECODAN, consulte o capítulo ECODAN, a partir da pág. 56



## Tabelas de Compatibilidades R410a / R32

Unidades RAC	MXZ-VF						MXZ-VA			MXZ-HA			PUMY	
	<b>R32</b>						<b>R410a</b>			<b>R32</b>			<b>R410a</b>	
	2F33VF	2F42VF	2F53VF	3F54VF	3F68VF	4F72VF	4F80VF	4E83VA	5E102VA	6D122VA	2HA40	2HA50	3HA50	PUMY-(S)P
MSZ-LN25VG/W/R/B/V(2)	•	•	•	•	•	•	•	•	•	•				•
MSZ-LN35VG/W/R/B/V(2)		•	•	•	•	•	•	•	•	•				•
MSZ-EF22VE	•	•	•	•	•	•	•	•	•	•				•
MSZ-EF25VE	•	•	•	•	•	•	•	•	•	•				•
MSZ-EF35VE		•	•	•	•	•	•	•	•	•				•
MSZ-EF42VE			•	•	•	•	•	•	•	•				•
MSZ-EF50VE			•	•	•	•	•	•	•	•				•
MSZ-AP15VF	•	•	•	•	•	•	•	•	•	•				•
MSZ-AP20VF	•	•	•	•	•	•	•	•	•	•				•
MSZ-AP25VG	•	•	•	•	•	•	•	•	•	•				•
MSZ-AP35VG		•	•	•	•	•	•	•	•	•				•
MSZ-AP42VG			•	•	•	•	•	•	•	•				•
MSZ-AP50VG			•	•	•	•	•	•	•	•				•
MSZ-GF60VE/AP60VG					• AP	• AP	• AP	• GF	• GF	• GF				• GF
MSZ-GF71VE/AP71VG								• GF	• GF	• GF				• GF
MSZ-HR25VF											•	•	•	
MSZ-HR35VF											•	•	•	
MSZ-HR42VF												•	•	
MSZ-HR50VF													•	
MFZ-KJ25VE/KT25VE	• KT (*4)	• KT (*3)	• KT (*3)	• KT (*3)	• KT (*3)	• KT	• KT	• KJ	• KJ	• KJ				• KJ
MFZ-KJ35VE/KT35VE		• KT (*3)	• KT (*3)	• KT (*3)	• KT (*3)	• KT	• KT	• KJ	• KJ	• KJ				• KJ
MFZ-KJ50VE/KT50VE				• KT (*3)	• KT (*3)	• KT	• KT	• KJ	• KJ	• KJ				• KJ
MFZ-KT60VE					• (*3)	•	•							
MLZ-KP25VF	•	•	•	•	•	•	•	•	•	•				•
MLZ-KP35VF		•	•	•	•	•	•	•	•	•				•
MLZ-KP50VF				•	•	•	•	•	•	•				•
SLZ-M25FA	•	•	•	•	•	•	•	•	•	•				•
SLZ-M35FA		•	•	•	•	•	•	•	•	•				•
SLZ-M50FA				•	•	•	•	•	•	•				•
SLZ-M60FA					•	•	•	•	•	•				•
PLA-RP35EA														•
PLA-RP50EA				• (*6)	• (*6)	• (*6)	• (*6)	• (*6)	• (*6)	• (*6)				•
PLA-RP60EA					• (*6)	• (*6)	• (*6)	• (*6)	• (*6)	• (*6)				•
PLA-RP71EA								• (*6)	• (*6)	• (*6)				•
PLA-RP100EA														•
SFZ-M25	•	•	•	•	•	•	•	•	•	•				•
SFZ-M35		•	•	•	•	•	•	•	•	•				•
SFZ-M50				•	•	•	•	•	•	•				•
SFZ-M60					•	•	•	•	•	•				•
SEZ-M25DA	• (*2)	• (*2)	• (*2)	• (*2)	• (*2)	• (*2)	• (*2)	• (*2)	• (*2)	• (*2)				•
SEZ-M35DA		•	•	•	•	•	•	•	•	•				•
SEZ-M50DA				•	•	•	•	•	•	•				•
SEZ-M60DA					•	•	•	•	•	•				•
SEZ-M71DA								•	•	•				•
PEAD-M35JA (consultar)														•
PEAD-M50JA (consultar)				• (*5)	• (*5)	• (*5)	• (*5)	• (*5)	• (*5)	• (*5)				•
PEAD-M60JA (consultar)								• (*5)	• (*5)	• (*5)				•
PEAD-M71JA (consultar)								• (*5)	• (*5)	• (*5)				•
PEAD-M100JA (consultar)														•
PCA-MP50KAQ				•	•	•	•	•	•	•				•
PCA-MP60KAQ					•	•	•	•	•	•				•
PCA-MP71KAQ								•	•	•				•

**NOTAS:** As unidades exteriores MXZ requerem a instalação de duas unidades interiores no mínimo. Não foram feitas para instalações 1x1. | \*1 Consultar compatibilidade | \*2 SEZ-KD25VAQ não é compatível no caso da soma de capacidades das interiores seja igual à capacidade da exterior. | \*3 Para conectar unidades MFZ-KJ pode ser necessário carga adicional de refrigerante. Consulte o manual de instalação. | \*4 Ao conectar uma unidade interior MFZ-KJ a uma unidade exterior MXZ-2D33, a segunda unidade interior deverá ser de um modelo diferente. Esta unidade interior requer uma carga adicional de refrigerante. Consulte o manual de instalação. | \*5 Muito importante para conectar as unidades interiores PEAD-RP com unidades exteriores MXZ é necessário que a amperagem máxima das unidades interiores no total seja igual ou inferior a 3A. Para maior segurança consultar compatibilidade. | \*6 Consultar compatibilidade para os modelos PLA-RP##EA.



# Multi-Split R32

## Gama Doméstica

# R32

## Sistema Multi-Split Série HA (de 2 até 3 unidades interiores)

Unidades Exteriores Unidades Interiores

MXZ-HA R32	MSZ-HR 25/35/42/50VF									
MXZ-2HA40VF	25 + 25					25 + 35				
MXZ-2HA50VF	25 + 25		25 + 35			25 + 42			35 + 35	
MXZ-3HA50VF	25 + 25	25 + 35	25 + 42	25 + 50	35 + 35	35 + 42	35 + 50	42 + 42	25 + 25 + 25	25 + 25 + 35

# R32

## 2x1 - Sistemas Multi-Split até 2 unidades interiores

Unidades Exteriores Unidades Interiores

MXZ-2F33VF R32	MSZ-AP15/20/25VG; MSZ-EF22/25VG; MSZ-LN25VG; SEZ-M25DA; SLZ-M25FA; MLZ-KP25VF; MFZ-KT25VG; SFZ-M25							
15+15	15+20	15+25	18+20	18+25	20+22	22+22	25+25	
15+18	15+22	18+18	18+22	20+20	20+25	22+25		

MXZ-2F42VF R32	MSZ-AP15/20/25/35VG; MSZ-EF22/25/35VG; MSZ-LN25/35VG; SEZ-M25/35DA; SLZ-M25/35FA; MLZ-KP25/35VF; MFZ-KT25-35VG; SFZ-M25/35					
15+15	15+*25	18+22	20+22	22+25		
15+18	15+35	18+25	20+25	22+35		
15+20	18+18	18+35	20+35	25+25		
15+22	18+20	20+20	22+22	25+35		

MXZ-2F53VF R32	MSZ-AP15/20/25/35/42/50VG; MSZ-EF22/25/35/42/50VG; MSZ-LN25/35VG; SEZ-M25/35DA; SLZ-M25/35FA; MLZ-KP25/35VF; MFZ-KT25/35VG; SFZ-M25/35					
15+15	15+42	18+35	20+35	22+42	35+35	
15+18	15+50	18+42	20+42	22+50		
15+20	18+18	15+50	20+50	25+25		
15+22	18+20	20+20	22+22	25+35		
15+25	18+22	20+22	22+25	25+42		
15+35	18+25	20+25	22+35	25+50		

**3x1 - Sistemas Multi-Split até 3 unidades interiores**
 Unidades Exteriores  Unidades Interiores

MXZ-3F54VF R32	MSZ-AP15/20/25/35/42/50VG; MSZ-EF22/25/35/42/50VG; MSZ-LN25/35VG; SEZ-M25/35/50DA; SLZ-M25/35/50FA; MLZ-KP25/35/50VF; PCA-M50KA; PEAD-M50JA*; MFZ-KT25/35/50VG; SFZ-M25/35/50; PLA-M50EA					
15+15	20+50	15+15+25	15+22+42	18+20+35	20+22+22	22+35+35
15+18	22+22	15+15+35	15+22+50	18+20+42	20+22+25	22+35+42
15+20	22+25	15+15+42	15+25+25	18+20+50	20+22+35	25+25+25
15+22	22+35	15+15+50	15+25+35	18+22+22	20+22+42	25+25+35
15+25	22+42	15+18+18	15+25+42	18+22+25	20+22+50	25+25+42
15+35	22+50	15+18+20	15+25+50	18+22+35	20+25+25	25+25+50
15+42	25+25	15+18+22	15+35+35	18+22+42	20+25+35	25+35+35
15+50	25+35	15+18+25	15+35+42	18+22+50	20+25+42	
18+18	25+42	15+18+35	15+35+50	18+25+25	20+25+50	
18+20	25+50	15+18+42	15+42+42	18+25+35	20+35+35	
18+22	35+35	15+18+50	18+18+18	18+25+42	20+35+42	
18+25	35+42	15+20+20	18+18+20	18+25+50	22+22+22	
18+35	35+50	15+20+22	18+18+22	18+35+35	22+22+25	
18+42	42+42	15+20+25	18+18+25	18+35+42	22+22+35	
18+50	42+50	15+20+35	18+18+35	20+20+20	22+22+42	
20+20	50+50	15+20+42	18+18+42	20+20+22	22+22+50	
20+22	15+15+15	15+20+50	18+18+50	20+20+25	22+25+25	
20+25	15+15+18	15+22+22	18+20+20	20+20+35	22+25+35	
20+35	15+15+20	15+22+25	18+20+22	20+20+42	22+25+42	
20+42	15+15+22	15+22+35	18+20+25	20+20+50	22+25+50	

MXZ-3F68VF R32	MSZ-AP15/20/25/35/42/50VG; MSZ-EF22/25/35/42/50VG; MSZ-LN25/35VG; SEZ-M25/35/50/60DA; SLZ-M25/35/50/60FA; MLZ-KP25/35/50VF; PCA-M50/60KA; PEAD-M50JA*; MFZ-KT25/35/50/60VG; SFZ-M25/35/50/60; PLA-M50/60EA					
15+15	22+50	15+18+20	15+35+60	18+25+35	20+25+42	25+25+25
15+18	22+60	15+18+22	15+42+42	18+25+42	20+25+50	25+25+35
15+20	25+25	15+18+25	15+42+50	18+25+50	20+25+60	25+25+42
15+22	25+35	15+18+42	15+42+60	18+25+60	20+35+35	25+25+50
15+25	25+42	15+18+50	15+50+50	18+35+35	20+35+42	25+25+60
15+35	25+50	15+18+60	18+18+18	18+35+42	20+35+50	25+35+35
15+42	25+60	15+20+20	18+18+20	18+35+50	20+35+60	25+35+42
15+50	35+35	15+20+22	18+18+22	18+35+60	20+42+42	25+35+50
15+60	35+42	15+20+25	18+18+25	18+42+42	20+42+50	25+35+60
18+18	35+50	15+20+35	18+18+35	18+42+50	20+50+50	25+42+42
18+20	35+60	15+20+42	18+18+42	18+42+60	22+22+22	25+42+50
18+22	42+42	15+20+50	18+18+50	18+50+50	22+22+25	35+35+35
18+25	42+50	15+20+60	18+18+60	20+20+20	22+22+35	35+35+42
18+35	42+60	15+22+22	18+20+20	20+20+22	22+22+42	35+35+50
18+42	50+50	15+22+25	18+20+22	20+20+25	22+22+50	35+42+42
18+60	50+60	15+22+35	18+20+25	20+20+35	22+22+60	
20+20	60+60	15+22+42	18+20+35	20+20+42	22+25+25	
20+22	15+15+15	15+22+50	18+20+42	20+20+50	22+25+35	
20+25	15+15+18	15+22+60	18+20+50	20+20+60	22+25+42	
20+35	15+15+20	15+25+25	18+20+60	20+22+22	22+25+50	
20+42	15+15+22	15+25+35	18+22+22	20+22+25	22+25+60	
20+50	15+15+25	15+25+42	18+22+25	20+22+35	22+35+35	
20+60	15+15+35	15+25+50	18+22+35	20+22+42	22+35+42	
22+22	15+15+42	15+25+60	18+22+42	20+22+50	22+35+50	
22+25	15+15+50	15+35+35	18+22+50	20+22+60	22+35+60	
22+35	15+15+60	15+35+42	18+22+60	20+25+25	22+42+42	
22+42	15+18+18	15+35+50	18+*25+*25	20+25+35	22+42+50	

NOTA(\*): As unidades de condutas PEAD só podem ligar a MXZ quando a soma da corrente das unidades interiores for igual ou inferior a 3A



# Multi-Split R32

## Gama Doméstica



### 4x1 - Sistemas Multi-Split até 4 unidades interiores

Unidades Exteriores Unidades Interiores

**MXZ-4F72VF**  
**R32**

**MSZ-AP15/20/25/35/42/50/60VG; MSZ-EF22/25/35/42/50VG; MSZ-LN25/35VG; SEZ-M25/35/50/60DA;  
SLZ-M25/35/50/60FA; MLZ-KP25/35/50VF; PCA-M50/60KA; PEAD-M50JA\*; MFZ-KT25/35/50/60VG; SFZ-M25/35/50/60;  
PLA-M50/60EA**

15+15	15+22+50	20+25+35	15+15+20+25	15+20+22+50	18+18+35+50	20+20+35+35
15+18	15+22+60	20+25+42	15+15+20+35	15+20+22+60	18+18+42+42	20+20+35+42
15+20	15+25+25	20+25+50	15+15+20+42	15+20+25+25	18+20+20+20	20+20+35+50
15+22	15+25+35	20+25+60	15+15+20+50	15+20+25+35	18+20+20+22	20+20+42+42
15+25	15+25+42	20+35+35	15+15+20+60	15+20+25+42	18+20+20+25	20+22+22+22
15+35	15+25+50	20+35+42	15+15+22+22	15+20+25+50	18+20+20+35	20+22+22+25
15+42	15+25+60	20+35+50	15+15+22+25	15+20+25+60	18+20+20+42	20+22+22+35
15+50	15+35+35	20+35+60	15+15+22+35	15+20+35+35	18+20+20+50	20+22+22+42
15+60	15+35+42	20+42+42	15+15+22+42	15+20+35+42	18+20+20+60	20+22+22+50
18+18	15+35+50	20+42+50	15+15+22+50	15+20+35+50	18+20+22+22	20+22+22+60
18+20	15+35+60	20+42+60	15+15+22+60	15+20+42+42	18+20+22+25	20+22+25+25
18+22	15+42+42	20+50+50	15+15+25+25	15+22+22+22	18+20+22+35	20+22+25+35
18+25	15+42+50	22+22+22	15+15+25+35	15+22+22+25	18+20+22+42	20+22+25+42
18+35	15+42+60	22+22+25	15+15+25+42	15+22+22+35	18+20+22+50	20+22+25+50
18+42	15+50+50	22+22+35	15+15+25+50	15+22+22+42	18+20+22+60	20+22+35+35
18+50	15+50+60	22+22+42	15+15+25+60	15+22+22+50	18+20+25+25	20+22+35+42
18+60	18+18+18	22+22+50	15+15+35+35	15+22+22+60	18+20+25+35	20+25+25+25
20+20	18+18+20	22+22+60	15+15+35+42	15+22+25+25	18+20+25+42	20+25+25+35
20+22	18+18+22	22+25+35	15+15+35+50	15+22+25+35	18+20+25+50	20+25+25+42
20+25	18+18+25	22+25+42	15+15+35+60	15+22+25+42	18+20+25+60	20+25+25+50
20+35	18+18+35	22+25+50	15+15+42+42	15+22+25+50	18+20+35+35	20+25+35+35
20+42	18+18+42	22+25+60	15+15+42+50	15+22+25+60	18+20+35+42	20+25+35+42
20+50	18+18+50	22+35+35	15+18+18+18	15+22+35+35	18+20+35+50	20+35+35+35
20+60	18+18+60	22+35+42	15+18+18+20	15+22+35+42	18+20+42+42	22+22+22+22
22+22	18+20+20	22+35+50	15+18+18+22	15+22+35+50	18+22+22+22	22+22+22+25
22+25	18+20+22	22+35+60	15+18+18+25	15+22+42+42	18+22+22+25	22+22+22+35
22+35	18+20+25	22+42+42	15+18+18+35	15+25+25+25	18+22+22+35	22+22+22+42
22+42	18+20+35	22+42+50	15+18+18+42	15+25+25+35	18+22+22+42	22+22+22+50
22+60	18+20+42	22+42+60	15+18+18+50	15+25+25+42	18+22+22+50	22+22+25+25
25+25	18+20+50	22+50+50	15+18+18+60	15+25+25+50	18+22+22+60	22+22+25+35
25+35	18+20+60	25+25+25	15+18+20+20	15+25+25+60	18+22+25+25	22+22+25+42
25+42	18+22+22	25+25+35	15+18+20+22	15+25+35+35	18+22+25+35	22+22+25+50
25+50	18+22+25	25+25+42	15+18+20+25	15+25+35+42	18+22+25+42	22+22+35+35
25+60	18+22+35	25+25+50	15+18+20+35	15+25+35+50	18+22+25+50	22+22+35+42
35+35	18+22+42	25+25+60	15+18+20+42	15+25+42+42	18+22+25+60	22+25+25+25
35+42	18+22+50	25+35+35	15+18+20+50	15+35+35+35	18+22+35+35	22+25+25+35
35+50	18+22+60	25+35+42	15+18+20+60	18+18+18+18	18+22+35+42	22+25+25+42
35+60	18+25+25	25+35+50	15+18+22+22	18+18+18+20	18+22+35+50	22+25+25+50
42+42	18+25+35	25+35+60	15+18+22+25	18+18+18+22	18+22+42+42	22+25+35+35
42+50	18+25+42	25+42+42	15+18+22+35	18+18+18+25	18+25+25+25	22+25+35+42
42+60	18+25+50	25+42+50	15+18+22+42	18+18+18+35	18+25+25+35	25+25+25+25
50+50	18+25+60	25+50+50	15+18+22+50	18+18+18+42	18+25+25+42	25+25+25+35
50+60	18+35+35	35+35+35	15+18+22+60	18+18+18+50	18+25+25+50	25+25+25+42
60+60	18+35+42	35+35+42	15+18+25+25	18+18+18+60	18+25+35+35	25+25+25+50
15+15+50	18+35+50	35+35+50	15+18+25+35	18+18+20+20	18+25+35+42	25+25+35+35
15+15+60	18+35+60	35+42+42	15+18+25+42	18+18+20+22	18+35+35+35	
15+18+18	18+42+42	15+15+15+15	15+18+25+50	18+18+20+25	20+20+20+20	
15+18+20	18+42+50	15+15+15+18	15+18+25+60	18+18+20+35	20+20+20+22	
15+18+22	18+42+60	15+15+15+20	15+18+35+35	18+18+20+42	20+20+20+25	
15+18+25	18+50+50	15+15+15+22	15+18+35+42	18+18+20+50	20+20+20+35	
15+18+35	20+20+20	15+15+15+25	15+18+35+50	18+18+20+60	20+20+20+42	
15+18+42	20+20+22	15+15+15+35	15+18+42+42	18+18+22+22	20+20+20+50	
15+18+50	20+20+25	15+15+15+42	15+18+42+50	18+18+22+25	20+20+20+60	
15+18+60	20+20+35	15+15+15+50	15+20+20+20	18+18+22+35	20+20+22+22	
15+20+20	20+20+42	15+15+15+60	15+20+20+22	18+18+22+42	20+20+22+25	
15+20+22	20+20+50	15+15+18+18	15+20+20+25	18+18+22+50	20+20+22+35	
15+20+25	20+20+60	15+15+18+20	15+20+20+35	18+18+22+60	20+20+22+42	
15+20+35	20+22+22	15+15+18+22	15+20+20+42	18+18+25+25	20+20+22+50	
15+20+42	20+22+25	15+15+18+25	15+20+20+50	18+18+25+35	20+20+22+60	
15+20+50	20+22+35	15+15+18+35	15+20+20+60	18+18+25+42	20+20+25+25	
15+20+60	20+22+42	15+15+18+42	15+20+22+22	18+18+25+50	20+20+25+35	
15+22+22	20+22+50	15+15+18+50	15+20+22+25	18+18+25+60	20+20+25+42	
15+22+25	20+22+60	15+15+18+60	15+20+22+35	18+18+35+35	20+20+25+50	
15+22+42	20+25+25	15+15+20+20	15+20+22+42	18+18+35+42	20+20+25+60	

NOTA(\*): As unidades de condutas PEAD só podem ligar a MXZ quando a soma da corrente das unidades interiores for igual ou inferior a 3A

**4x1 - Sistemas Multi-Split até 4 unidades interiores**
 Unidades Exteriores
  Unidades Interiores

**MXZ-4F80VF**  
**R32**
**MSZ-AP15/20/25/35/42/50/60VG; MSZ-EF22/25/35/42/50VG; MSZ-LN25/35VG; SEZ-M25/35/50/60DA;  
 SLZ-M25/35/50/60FA; MLZ-KP25/35/50VF; PCA-M50/60KA; PEAD-M50JA\*; MFZ-KT25/35/50/60VG; SFZ-M25/35/50/60;  
 PLA-M50/60EA**

15+15	15+20+25	20+20+60	15+15+18+22	15+20+20+60	18+18+25+50	20+20+25+50
15+15	15+20+35	20+22+22	15+15+18+25	15+20+22+22	18+18+25+60	20+20+25+60
15+18	15+20+42	20+22+25	15+15+18+35	15+20+22+25	18+18+35+35	20+20+35+35
15+20	15+20+50	20+22+35	15+15+18+42	15+20+22+35	18+18+35+42	20+20+35+42
15+22	15+20+60	20+22+42	15+15+18+50	15+20+22+42	18+18+35+50	20+20+35+50
15+25	15+22+22	20+22+50	15+15+18+60	15+20+22+50	18+18+42+42	20+20+42+42
15+35	15+22+25	20+22+60	15+15+20+20	15+20+22+60	18+20+20+20	20+22+22+22
15+42	15+22+35	20+25+25	15+15+20+22	15+20+25+25	18+20+20+25	20+22+22+25
15+50	15+22+42	20+25+42	15+15+20+25	15+20+25+35	18+20+20+35	20+22+22+35
15+60	15+22+50	20+25+50	15+15+20+35	15+20+25+42	18+20+20+42	20+22+22+42
18+18	15+22+60	20+25+60	15+15+20+42	15+20+25+50	18+20+20+50	20+22+22+50
18+20	15+25+25	20+35+35	15+15+20+50	15+20+25+60	18+20+20+60	20+22+22+60
18+22	15+25+35	20+35+42	15+15+20+60	15+20+35+35	18+20+22+22	20+22+25+25
18+25	15+25+42	20+35+50	15+15+22+22	15+20+35+42	18+20+22+25	20+22+25+35
18+35	15+25+50	20+35+60	15+15+22+25	15+20+35+50	18+20+22+35	20+22+25+42
18+42	15+25+60	20+42+42	15+15+22+35	15+20+42+42	18+20+22+42	20+22+25+50
18+50	15+35+35	20+42+50	15+15+22+42	15+22+22+22	18+20+22+50	20+22+35+35
18+60	15+35+42	20+42+60	15+15+22+50	15+22+22+25	18+20+22+60	20+22+35+42
20+20	15+35+50	20+50+50	15+15+22+60	15+22+22+35	18+20+25+25	20+25+25+25
20+22	15+35+60	22+22+22	15+15+25+35	15+22+22+42	18+20+25+35	20+25+25+35
20+25	15+42+42	22+22+25	15+15+25+42	15+22+22+50	18+20+25+42	20+25+25+42
20+35	15+42+50	22+22+35	15+15+25+50	15+22+22+60	18+20+25+50	20+25+25+50
20+42	15+42+60	22+22+42	15+15+25+60	15+22+25+25	18+20+25+60	20+25+35+35
20+50	15+50+50	22+22+50	15+15+35+35	15+22+25+35	18+20+35+35	20+25+35+42
22+22	15+50+60	22+22+60	15+15+35+42	15+22+25+42	18+20+35+42	20+35+35+35
22+25	18+18+18	22+25+25	15+15+35+50	15+22+25+50	18+20+35+50	22+22+22+22
22+35	18+18+20	22+25+35	15+15+35+60	15+22+25+60	18+20+42+42	22+22+22+25
22+42	18+18+22	22+25+42	15+15+42+42	15+22+35+35	18+22+22+22	22+22+22+35
22+50	18+18+25	22+25+50	15+15+42+50	15+22+35+42	18+22+22+25	22+22+22+42
22+60	18+18+35	22+25+60	15+18+18+18	15+22+35+50	18+22+22+35	22+22+22+50
25+25	18+18+42	22+35+35	15+18+18+20	15+22+42+42	18+22+22+42	22+22+25+25
25+35	18+18+50	22+35+42	15+18+18+22	15+25+25+25	18+22+22+50	22+22+25+35
25+42	18+18+60	22+35+50	15+18+18+25	15+25+25+35	18+22+22+60	22+22+25+42
25+50	18+20+20	22+35+60	15+18+18+35	15+25+25+42	18+22+25+25	22+22+25+50
25+60	18+20+22	22+42+42	15+18+18+42	15+25+25+50	18+22+25+35	22+22+35+35
35+35	18+20+25	22+42+50	15+18+18+50	15+25+25+60	18+22+25+42	22+22+35+42
35+42	18+20+35	22+42+60	15+18+18+60	15+25+35+35	18+22+25+50	22+25+25+25
35+50	18+20+50	22+50+50	15+18+20+20	15+25+35+42	18+22+25+60	22+25+25+35
35+60	18+20+60	25+25+25	15+18+20+22	15+25+35+50	18+22+35+35	22+25+25+42
42+42	18+22+22	25+25+35	15+18+20+25	15+25+42+42	18+22+35+42	22+25+25+50
42+50	18+22+25	25+25+42	15+18+20+35	15+35+35+35	18+22+35+50	22+25+35+35
15+15	18+22+35	25+25+50	15+18+20+42	18+18+18+18	18+22+42+42	22+25+35+42
15+15	18+22+42	25+25+60	15+18+20+50	18+18+18+20	18+25+25+25	25+25+25+25
15+18	18+22+50	25+35+35	15+18+20+60	18+18+18+22	18+25+25+35	25+25+25+35
15+20	18+22+60	25+35+42	15+18+22+22	18+18+18+25	18+25+25+42	25+25+25+42
15+15+15	18+25+25	25+35+50	15+18+22+35	18+18+18+35	18+25+25+50	25+25+25+50
15+15+15	18+25+35	25+35+60	15+18+22+42	18+18+18+42	18+25+35+35	25+25+35+35
15+15+18	18+25+42	25+42+42	15+18+22+50	18+18+18+50	18+25+35+42	
15+15+20	18+25+50	25+42+50	15+18+22+60	18+18+18+60	18+35+35+35	
15+15+22	18+25+60	25+50+50	15+18+25+25	18+18+20+20	20+20+20+22	
15+15+25	18+35+35	35+35+35	15+18+25+35	18+18+20+22	20+20+20+25	
15+15+35	18+35+42	35+35+42	15+18+25+42	18+18+20+25	20+20+20+35	
15+15+42	18+35+50	35+35+50	15+18+25+50	18+18+20+35	20+20+20+42	
15+15+60	18+35+60	35+42+42	15+18+25+60	18+18+20+42	20+20+20+50	
15+18+18	18+42+42	15+15+15+15	15+18+35+35	18+18+20+50	20+20+20+60	
15+18+20	18+42+50	15+15+15+18	15+18+35+42	18+18+20+60	20+20+22+22	
15+18+22	18+42+60	15+15+15+20	15+18+35+50	18+18+22+25	20+20+22+25	
15+18+25	18+50+50	15+15+15+22	15+18+42+42	18+18+22+35	20+20+22+35	
15+18+35	20+20+20	15+15+15+25	15+18+42+50	18+18+22+42	20+20+22+42	
15+18+42	20+20+22	15+15+15+42	15+20+20+20	18+18+22+50	20+20+22+50	
15+18+50	20+20+25	15+15+15+50	15+20+20+22	18+18+22+60	20+20+22+60	
15+18+60	20+20+35	15+15+15+60	15+20+20+35	18+18+25+25	20+20+25+25	
15+20+20	20+20+42	15+15+18+18	15+20+20+42	18+18+25+35	20+20+25+35	
15+20+22	20+20+50	15+15+18+20	15+20+20+50	18+18+25+42	20+20+25+42	

NOTA(\*): As unidades de condutas PEAD só podem ligar a MXZ quando a soma da corrente das unidades interiores for igual ou inferior a 3A



# Multi-Split R410a

## Gama Doméstica



# R410a

MXZ-4E83VA  
R410A

MSZ-AP15/20/25/35/42/50VG; MSZ-EF22/25/35/42/50VG; MSZ-LN25/35VG; MSZ-GF60/71VE; MFZ-KJ25/35/50VE;  
SEZ-M25/35/50/60/71DA; SLZ-M25/35/50/60FA; PLA-M50/60/71EA; MLZ-KP25/35/50VF; PCA-M50/60/71KA;  
PEAD-M50/60/71JA\*

15+15	15+18+35	18+25+71	22+42+50	15+15+20+60	15+18+50+50	15+25+42+60
15+18	15+18+42	18+35+35	22+42+60	15+15+20+71	15+18+50+60	15+25+50+50
15+20	15+18+60	18+35+42	22+42+71	15+15+20+42	15+20+20+20	15+35+35+35
15+22	15+18+71	18+35+50	22+50+50	15+15+20+50	15+20+20+22	15+35+35+42
15+25	15+20+20	18+35+60	22+50+60	15+15+20+60	15+20+20+25	15+35+35+50
15+35	15+20+22	18+35+71	22+50+71	15+15+20+71	15+20+20+35	15+35+35+60
15+42	15+20+25	18+42+42	22+60+60	15+15+22+22	15+20+20+42	15+35+42+42
15+50	15+20+35	18+42+50	25+25+25	15+15+22+25	15+20+20+50	15+35+42+50
15+60	15+20+42	18+42+60	25+25+35	15+15+22+35	15+20+20+60	15+42+42+42
15+71	15+20+50	18+42+71	25+25+42	15+15+22+42	15+20+20+71	18+18+18+18
18+18	15+20+60	18+50+50	25+25+50	15+15+22+50	15+20+22+22	15+25+35+50
18+20	15+20+71	18+50+60	25+25+60	15+15+22+60	15+20+22+25	15+25+35+60
18+22	15+22+22	18+50+71	25+25+71	15+15+22+71	15+20+22+35	15+25+42+42
18+25	15+22+25	18+60+60	25+35+35	15+15+25+25	15+20+22+42	15+25+42+50
18+35	15+22+35	20+20+20	25+35+42	15+15+25+35	15+20+22+50	15+25+42+60
18+42	15+22+42	20+20+22	25+35+50	15+15+25+42	15+20+22+60	15+25+50+50
18+50	15+22+50	20+20+25	25+35+60	15+15+25+50	15+20+22+71	15+35+35+35
18+60	15+22+60	20+20+35	25+35+71	15+15+25+60	15+20+25+25	15+35+35+42
18+71	15+22+71	20+20+42	25+42+42	15+15+25+71	15+20+25+35	15+35+35+50
20+20	15+25+25	20+20+50	25+42+50	15+15+35+35	15+20+25+42	15+35+35+60
20+22	15+25+35	20+20+60	25+42+60	15+15+35+42	15+20+25+50	15+35+42+42
20+25	15+25+42	20+20+71	25+42+71	15+15+35+50	15+20+25+60	15+35+42+50
20+35	15+25+50	20+22+22	25+50+50	15+15+35+60	15+20+25+71	15+42+42+42
20+42	15+25+60	20+22+25	25+50+60	15+15+35+71	15+20+35+35	18+18+18+18
20+50	15+25+71	20+22+35	25+60+60	15+15+42+42	15+20+35+42	18+18+18+20
20+60	15+35+35	20+22+42	35+35+35	15+15+42+50	15+20+35+50	18+18+18+22
20+71	15+35+42	20+22+50	35+35+42	15+15+42+60	15+20+35+60	18+18+18+25
22+22	15+35+50	20+22+60	35+35+50	15+15+42+71	15+20+35+71	18+18+18+35
22+25	15+35+60	20+22+71	35+35+60	15+15+50+50	15+20+42+42	18+18+18+42
22+35	15+35+71	20+25+25	35+35+71	15+15+50+60	15+20+42+50	18+18+18+50
22+42	15+42+42	20+25+35	35+42+42	15+18+18+18	15+20+42+60	18+18+18+60
22+50	15+42+50	20+25+42	35+42+50	15+18+18+20	15+20+50+50	18+18+18+71
22+60	15+42+60	20+25+50	35+42+60	15+18+18+22	15+20+50+60	18+18+20+20
22+71	15+42+71	20+25+60	35+50+50	15+18+18+25	15+22+22+22	18+18+20+22
25+25	15+50+50	20+25+71	35+50+60	15+18+18+35	15+22+22+25	18+18+20+25
25+35	15+50+60	20+35+35	42+42+42	15+18+18+42	15+22+22+35	18+18+20+35
25+42	15+50+71	20+35+42	42+42+50	15+18+18+50	15+22+22+42	18+18+20+42
25+50	15+60+60	20+35+50	42+42+60	15+18+18+60	15+22+22+50	18+18+20+50
25+60	18+18+18	20+35+60	42+50+50	15+18+18+71	15+22+22+60	18+18+20+60
25+71	18+18+20	20+35+71	15+15+15+15	15+18+20+20	15+22+22+71	18+18+20+71
35+35	18+18+22	20+42+42	15+15+15+18	15+18+20+22	15+22+25+25	18+18+22+22
35+42	18+18+25	20+42+50	15+15+15+20	15+18+20+25	15+22+25+35	18+18+22+*25
35+50	18+18+35	20+42+60	15+15+15+22	15+18+20+35	15+22+25+42	18+18+22+35
35+60	18+18+42	20+42+71	15+15+15+25	15+18+20+42	15+22+25+50	18+18+22+42
35+71	18+18+50	20+50+50	15+15+15+35	15+18+20+50	15+22+25+60	18+18+22+50
42+42	18+18+60	20+50+60	15+15+15+42	15+18+20+60	15+22+25+71	18+18+22+60
42+50	18+18+71	20+50+71	15+15+15+50	15+18+20+71	15+22+35+35	18+18+22+71
42+71	18+20+20	20+60+60	15+15+15+60	15+18+22+22	15+22+35+42	18+18+25+25
50+50	18+20+22	22+22+22	15+15+15+71	15+18+22+25	15+22+35+50	18+18+25+35
50+60	18+20+25	22+22+25	15+15+18+18	15+18+22+35	15+22+35+60	18+18+25+42
50+71	18+20+35	22+22+35	15+15+18+20	15+18+22+42	15+22+35+71	18+18+25+50
60+60	18+20+42	22+22+42	15+15+18+22	15+18+22+50	15+22+42+42	18+18+25+60
60+71	18+20+50	22+22+50	15+15+18+25	15+18+22+60	15+22+42+50	18+18+25+71
15+15+15	18+20+60	22+22+60	15+15+18+42	15+18+22+71	15+22+42+60	18+18+35+35
15+15+18	18+20+71	22+22+71	15+15+18+50	15+18+25+35	15+22+50+50	18+18+35+42
15+15+20	18+22+22	22+25+25	15+15+18+60	15+18+25+42	15+25+25+25	18+18+35+50
15+15+22	18+22+25	22+25+35	15+15+18+71	15+18+25+50	15+25+25+35	18+18+35+60
15+15+25	18+22+35	22+25+42	15+15+20+20	15+18+25+60	15+25+25+42	18+18+35+71
15+15+35	18+22+42	22+25+50	15+15+20+22	15+18+25+71	15+25+25+50	18+18+42+42
15+15+42	18+22+50	22+25+60	15+15+20+25	15+18+35+35	15+25+25+60	18+18+42+50
15+15+50	18+22+60	22+25+71	15+15+20+35	15+18+35+42	15+25+25+71	18+18+42+60
15+15+60	18+22+71	22+35+35	15+15+20+42	15+18+35+50	15+25+35+35	18+18+50+50
15+15+71	18+25+25	22+35+42	15+15+20+50	15+18+35+60	15+25+35+42	18+20+20+20
15+18+18	18+25+35	22+35+50	15+15+20+60	15+18+35+71	15+25+35+50	18+20+20+22
15+18+20	18+25+42	22+35+60	15+15+20+71	15+18+42+42	15+25+35+60	18+20+20+35
15+18+22	18+25+50	22+35+71	15+15+20+42	15+18+42+50	15+25+42+42	18+20+20+42
15+18+25	18+25+60	22+42+42	15+15+20+50	15+18+42+60	15+25+42+50	18+20+20+50



<b>MXZ-4E83VA R410A</b>	<b>MSZ-AP15/20/25/35/42/50VG; MSZ-EF22/25/35/42/50VG; MSZ-LN25/35VG; MSZ-GF60/71VE; MFZ-KJ25/35/50VE; SEZ-M25/35/50/60/71DA; SLZ-M25/35/50/60FA; PLA-M50/60/71EA; MLZ-KP25/35/50VF; PCA-M50/60/71KA; PEAD-M50/60/71JA*</b>					
18+20+20+60	18+22+22+50	18+25+42+50	20+20+25+60	20+22+42+50	22+22+25+35	25+25+25+25
18+20+20+71	18+22+22+60	18+25+42+60	20+20+25+71	20+22+42+60	22+22+25+42	25+25+25+35
18+20+22+22	18+22+22+71	18+25+50+50	20+20+35+35	20+22+50+50	22+22+25+50	25+25+25+42
18+20+22+25	18+22+25+25	18+35+35+35	20+20+35+42	20+25+25+25	22+22+25+60	25+25+25+50
18+20+22+35	18+22+25+35	18+35+35+42	20+20+35+50	20+25+25+35	22+22+25+71	25+25+25+60
18+20+22+42	18+22+25+42	18+35+35+50	20+20+35+60	20+25+25+42	22+22+35+35	25+25+35+35
18+20+22+50	18+22+25+50	18+35+42+42	20+20+42+42	20+25+25+50	22+22+35+42	25+25+35+42
18+20+22+60	18+22+25+60	18+35+42+50	20+20+42+50	20+25+25+60	22+22+35+50	25+25+35+50
18+20+22+71	18+22+25+71	18+42+42+42	20+20+42+60	20+25+25+71	22+22+35+60	25+25+35+60
18+20+25+25	18+22+35+35	20+20+20+20	20+20+50+50	20+25+35+35	22+22+42+42	25+25+42+42
18+20+25+35	18+22+35+42	20+20+20+22	20+22+22+22	20+25+35+42	22+22+42+50	25+25+42+50
18+20+25+42	18+22+35+50	20+20+20+25	20+22+22+25	20+25+35+50	22+22+50+50	25+35+35+35
18+20+25+50	18+22+35+60	20+20+20+35	20+22+22+35	20+25+35+60	22+25+25+25	25+35+35+42
18+20+25+60	18+22+42+42	20+20+20+42	20+22+22+42	20+25+42+42	22+25+25+35	25+35+35+50
18+20+25+71	18+22+42+50	20+20+20+50	20+22+22+50	20+25+42+50	22+25+25+42	25+35+42+42
18+20+35+35	18+22+42+60	20+20+20+60	20+22+22+60	20+25+50+50	22+25+25+50	35+35+35+35
18+20+35+42	18+22+50+50	20+20+20+71	20+22+22+71	20+35+35+35	22+25+25+60	
18+20+35+50	18+25+25+25	20+20+22+22	20+22+25+25	20+35+35+42	22+25+25+71	
18+20+35+60	18+25+25+35	20+20+22+25	20+22+25+35	20+35+35+50	22+25+35+35	
18+20+35+71	18+25+25+42	20+20+22+35	20+22+25+42	20+35+42+42	22+25+35+42	
18+20+42+42	18+25+25+50	20+20+22+42	20+22+25+50	22+22+22+22	22+25+35+50	
18+20+42+50	18+25+25+60	20+20+22+50	20+22+25+60	22+22+22+25	22+25+35+60	
18+20+42+60	18+25+25+71	20+20+22+60	20+22+25+71	22+22+22+35	22+25+42+42	
18+20+50+50	18+25+35+35	20+20+22+71	20+22+35+35	22+22+22+42	22+25+42+50	
18+22+22+22	18+25+35+42	20+20+25+25	20+22+35+42	22+22+22+50	22+35+35+35	
18+22+22+25	18+25+35+50	20+20+25+35	20+22+35+50	22+22+22+60	22+35+35+42	
18+22+22+35	18+25+35+60	20+20+25+42	20+22+35+60	22+22+22+71	22+35+35+50	
18+22+22+42	18+25+42+42	20+20+25+50	20+22+42+42	22+22+25+25	22+35+42+42	



# Multi-Split R410a

## Gama Doméstica



# R410a

## 5x1 - Sistemas Multi-Split até 5 unidades interiores

■ Unidades Exteriores
 ■ Unidades Interiores

**MXZ-5E102VA**  
R410A

MSZ-AP15/20/25/35/42/50VG; MSZ-EF22/25/35/42/50VG; MSZ-LN25/35VG; MSZ-GF60/71VE; MFZ-KJ25/35/50VE;  
SEZ-M25/35/50/60/71DA; SLZ-M25/35/50/60FA; PLA-M50/60/71EA; MLZ-KP25/35/50VF; PCA-M50/60/71KA;  
PEAD-M50/60/71JA\*

15+15	15+18+25	18+25+35	22+35+35	15+15+15+42	15+18+22+35	15+22+25+35
15+18	15+18+35	18+25+42	22+35+42	15+15+15+50	15+18+22+42	15+22+25+42
15+20	15+18+42	18+25+50	22+35+50	15+15+15+60	15+18+22+50	15+22+25+50
15+22	15+18+50	18+25+60	22+35+60	15+15+15+71	15+18+22+60	15+22+25+60
15+25	15+18+60	18+25+71	22+35+71	15+15+18+18	15+18+22+71	15+22+25+71
15+35	15+18+71	18+35+35	22+42+42	15+15+18+20	15+18+25+25	15+22+35+35
15+42	15+20+20	18+35+42	22+42+50	15+15+18+22	15+18+25+35	15+22+35+42
15+50	15+20+22	18+35+50	22+42+60	15+15+18+25	15+18+25+42	15+22+35+50
15+60	15+20+25	18+35+60	22+42+71	15+15+18+35	15+18+25+50	15+22+35+60
15+71	15+20+35	18+35+71	22+50+50	15+15+18+42	15+18+25+60	15+22+35+71
18+18	15+20+42	18+42+50	22+50+60	15+15+18+50	15+18+25+71	15+22+42+42
18+20	15+20+50	18+42+60	22+50+71	15+15+18+60	15+18+35+35	15+22+42+50
18+22	15+20+60	18+42+71	22+60+60	15+15+18+71	15+18+35+42	15+22+42+60
18+25	15+20+71	18+50+50	22+60+71	15+15+20+20	15+18+35+50	15+22+42+71
18+35	15+22+22	18+50+60	22+71+71	15+15+20+22	15+18+35+60	15+22+50+50
18+42	15+22+25	18+50+71	25+25+25	15+15+20+25	15+18+35+71	15+22+50+60
18+50	15+22+35	18+60+60	25+25+35	15+15+20+35	15+18+42+42	15+22+50+71
18+60	15+22+42	18+60+71	25+25+42	15+15+20+42	15+18+42+50	15+22+60+60
18+71	15+22+50	18+71+71	25+25+50	15+15+20+50	15+18+42+60	15+22+60+71
20+20	15+22+60	20+20+20	25+25+60	15+15+20+60	15+18+42+71	15+25+25+25
20+22	15+22+71	20+20+22	25+25+71	15+15+20+71	15+18+50+50	15+25+25+35
20+25	15+25+25	20+20+25	25+35+35	15+15+22+22	15+18+50+60	15+25+25+42
20+35	15+25+35	20+20+35	25+35+50	15+15+22+25	15+18+50+71	15+25+25+50
20+42	15+25+42	20+20+42	25+35+60	15+15+22+35	15+18+60+60	15+25+25+60
20+50	15+25+50	20+20+50	25+35+71	15+15+22+42	15+18+60+71	15+25+25+71
20+60	15+25+60	20+20+60	25+42+42	15+15+22+60	15+20+20+20	15+25+35+35
20+71	15+25+71	20+20+71	25+42+50	15+15+22+71	15+20+20+22	15+25+35+42
22+22	15+35+35	20+22+22	25+42+60	15+15+25+25	15+20+20+25	15+25+35+50
22+25	15+35+42	20+22+25	25+42+71	15+15+25+35	15+20+20+35	15+25+35+60
22+35	15+35+50	20+22+35	25+50+50	15+15+25+42	15+20+20+42	15+25+35+71
22+42	15+35+60	20+22+42	25+50+60	15+15+25+50	15+20+20+50	15+25+42+42
22+50	15+35+71	20+22+50	25+50+71	15+15+25+60	15+20+20+60	15+25+42+50
22+60	15+42+42	20+22+71	25+60+60	15+15+25+71	15+20+20+71	15+25+42+60
22+71	15+42+50	20+25+25	25+60+71	15+15+35+35	15+20+22+22	15+25+42+71
25+25	15+42+60	20+25+35	25+71+71	15+15+35+42	15+20+22+25	15+25+50+50
25+35	15+42+71	20+25+42	35+35+35	15+15+35+50	15+20+22+35	15+25+50+60
25+42	15+50+50	20+25+50	35+35+42	15+15+35+60	15+20+22+42	15+25+50+71
25+50	15+50+60	20+25+60	35+35+50	15+15+35+71	15+20+22+50	15+25+60+60
25+60	15+50+71	20+25+71	35+35+60	15+15+42+42	15+20+22+60	15+25+60+71
25+71	15+60+60	20+35+35	35+35+71	15+15+42+50	15+20+22+71	15+35+35+35
35+35	15+60+71	20+35+42	35+42+42	15+15+42+60	15+20+25+25	15+35+35+42
35+42	15+71+71	20+35+50	35+42+50	15+15+42+71	15+20+25+35	15+35+35+50
35+50	18+18+18	20+35+60	35+42+60	15+15+50+50	15+20+25+50	15+35+35+60
35+60	18+18+20	20+35+71	35+42+71	15+15+50+60	15+20+25+60	15+35+35+71
35+71	18+18+22	20+42+42	35+50+50	15+15+50+71	15+20+25+71	15+35+42+42
42+42	18+18+25	20+42+50	35+50+60	15+15+60+60	15+20+35+35	15+35+42+50
42+50	18+18+35	20+42+60	35+50+71	15+15+60+71	15+20+35+42	15+35+42+60
42+71	18+18+42	20+42+71	35+60+60	15+15+71+71	15+20+35+50	15+35+42+71
50+50	18+18+50	20+50+50	35+60+71	15+18+18+18	15+20+35+60	15+35+50+50
50+60	18+18+60	20+50+60	42+42+42	15+18+18+20	15+20+35+71	15+35+50+60
50+71	18+18+71	20+50+71	42+42+50	15+18+18+22	15+20+42+42	15+35+50+71
60+60	18+20+20	20+60+60	42+42+60	15+18+18+25	15+20+42+50	15+35+60+60
60+71	18+20+22	20+60+71	42+42+71	15+18+18+35	15+20+42+60	15+42+42+42
71+71	18+20+25	20+71+71	42+50+50	15+18+18+42	15+20+42+71	15+42+42+50
15+15+15	18+20+35	22+22+22	42+50+60	15+18+18+50	15+20+50+50	15+42+42+60
15+15+18	18+20+42	22+22+25	42+50+71	15+18+18+60	15+20+50+60	15+42+42+71
15+15+20	18+20+50	22+22+35	42+60+60	15+18+18+71	15+20+50+71	15+42+50+50
15+15+22	18+20+60	22+22+42	50+50+50	15+18+20+20	15+20+60+60	15+42+50+60
15+15+25	18+20+71	22+22+50	50+50+60	15+18+20+22	15+20+60+71	15+50+50+50
15+15+35	18+22+22	22+22+60	50+50+71	15+18+20+25	15+22+22+22	18+18+18+18
15+15+42	18+22+25	22+22+71	50+60+60	15+18+20+35	15+22+22+25	18+18+18+20
15+15+50	18+22+35	22+25+25	15+15+15+15	15+18+20+42	15+22+22+35	18+18+18+22
15+15+60	18+22+42	22+25+35	15+15+15+18	15+18+20+50	15+22+22+42	18+18+18+25
15+15+71	18+22+50	22+25+42	15+15+15+20	15+18+20+60	15+22+22+50	18+18+18+35
15+18+18	18+22+60	22+25+50	15+15+15+22	15+18+20+71	15+22+22+60	18+18+18+42
15+18+20	18+22+71	22+25+60	15+15+15+25	15+18+22+22	15+22+22+71	18+18+18+50
15+18+22	18+25+25	22+25+71	15+15+15+35	15+18+22+25	15+22+25+25	18+18+18+60



# R410a

**MXZ-5E102VA**  
R410A

**MSZ-AP15/20/25/35/42/50VG; MSZ-EF22/25/35/42/50VG; MSZ-LN25/35VG; MSZ-GF60/71VE; MFZ-KJ25/35/50VE; SEZ-M25/35/50/60/71DA; SLZ-M25/35/50/60FA; PLA-M50/60/71EA; MLZ-KP25/35/50VF; PCA-M50/60/71KA; PEAD-M50/60/71JA\***

18+18+18+71	18+20+60+60	20+20+20+35	20+25+42+50	22+25+60+60	15+15+15+15+60	15+15+18+25+25
18+18+20+20	18+20+60+71	20+20+20+50	20+25+42+60	22+35+35+35	15+15+15+15+71	15+15+18+25+35
18+18+20+22	18+22+22+22	20+20+20+60	20+25+42+71	22+35+35+42	15+15+15+18+18	15+15+18+25+42
18+18+20+25	18+22+22+25	20+20+20+71	20+25+50+50	22+35+35+50	15+15+15+18+20	15+15+18+25+50
18+18+20+35	18+22+22+35	20+20+22+22	20+25+50+60	22+35+35+60	15+15+15+18+22	15+15+18+25+60
18+18+20+42	18+22+22+42	20+20+22+25	20+25+50+71	22+35+35+71	15+15+15+18+25	15+15+18+25+71
18+18+20+50	18+22+22+50	20+20+22+35	20+25+60+60	22+35+42+42	15+15+15+18+35	15+15+18+35+35
18+18+20+60	18+22+22+60	20+20+22+42	20+35+35+35	22+35+42+50	15+15+15+18+42	15+15+18+35+42
18+18+20+71	18+22+22+71	20+20+22+50	20+35+35+42	22+35+42+60	15+15+15+18+50	15+15+18+35+50
18+18+22+22	18+22+25+25	20+20+22+60	20+35+35+50	22+35+42+71	15+15+15+18+60	15+15+18+35+60
18+18+22+25	18+22+25+35	20+20+22+71	20+35+35+60	22+35+50+50	15+15+15+18+71	15+15+18+35+71
18+18+22+35	18+22+25+42	20+20+25+25	20+35+35+71	22+35+50+60	15+15+15+20+20	15+15+18+42+42
18+18+22+42	18+22+25+50	20+20+25+35	20+35+42+42	22+42+42+42	15+15+15+20+22	15+15+18+42+50
18+18+22+50	18+22+25+60	20+20+25+42	20+35+42+50	22+42+42+50	15+15+15+20+25	15+15+18+42+60
18+18+22+60	18+22+25+71	20+20+25+50	20+35+42+60	22+42+42+60	15+15+15+20+35	15+15+18+42+71
18+18+22+71	18+22+35+35	20+20+25+60	20+35+42+71	22+42+50+50	15+15+15+20+42	15+15+18+50+50
18+18+25+25	18+22+35+42	20+20+25+71	20+35+50+50	22+50+50+50	15+15+15+20+50	15+15+18+50+60
18+18+25+35	18+22+35+50	20+20+35+35	20+35+50+60	25+25+25+25	15+15+15+20+60	15+15+18+50+71
18+18+25+42	18+22+35+60	20+20+35+42	20+42+42+42	25+25+25+35	15+15+15+20+71	15+15+18+60+60
18+18+25+50	18+22+35+71	20+20+35+50	20+42+42+50	25+25+25+42	15+15+15+22+22	15+15+20+20+20
18+18+25+60	18+22+42+42	20+20+35+60	20+42+42+60	25+25+25+50	15+15+15+22+25	15+15+20+20+22
18+18+25+71	18+22+42+50	20+20+35+71	20+42+50+50	25+25+25+60	15+15+15+22+42	15+15+20+20+25
18+18+35+35	18+22+42+60	20+20+42+42	20+42+50+60	25+25+25+71	15+15+15+22+50	15+15+20+20+35
18+18+35+42	18+22+42+71	20+20+42+50	20+50+50+50	25+25+35+35	15+15+15+22+60	15+15+20+20+42
18+18+35+50	18+22+50+50	20+20+42+60	22+22+22+22	25+25+35+42	15+15+15+22+71	15+15+20+20+50
18+18+35+60	18+22+50+60	20+20+42+71	22+22+22+25	25+25+35+50	15+15+15+25+25	15+15+20+20+60
18+18+35+71	18+22+50+71	20+20+50+50	22+22+22+35	25+25+35+60	15+15+15+25+35	15+15+20+20+71
18+18+42+42	18+22+60+60	20+20+50+60	22+22+22+42	25+25+35+71	15+15+15+25+42	15+15+20+22+22
18+18+42+50	18+22+60+71	20+20+50+71	22+22+22+50	25+25+42+42	15+15+15+25+50	15+15+20+22+25
18+18+42+60	18+25+25+25	20+20+60+60	22+22+22+60	25+25+42+50	15+15+15+25+60	15+15+20+22+35
18+18+42+71	18+25+25+35	20+20+60+71	22+22+22+71	25+25+42+60	15+15+15+25+71	15+15+20+22+42
18+18+50+50	18+25+25+42	20+22+22+22	22+22+25+25	25+25+42+71	15+15+15+35+35	15+15+20+22+50
18+18+50+60	18+25+25+50	20+22+22+25	22+22+25+35	25+25+50+50	15+15+15+35+42	15+15+20+22+60
18+18+50+71	18+25+25+60	20+22+22+35	22+22+25+42	25+25+50+60	15+15+15+35+50	15+15+20+22+71
18+18+60+60	18+25+25+71	20+22+22+42	22+22+25+50	25+25+50+71	15+15+15+35+60	15+15+20+25+25
18+18+60+71	18+25+35+35	20+22+22+50	22+22+25+60	25+25+60+60	15+15+15+35+71	15+15+20+25+35
18+20+20+20	18+25+35+42	20+22+22+60	22+22+25+71	25+35+35+35	15+15+15+42+42	15+15+20+25+42
18+20+20+22	18+25+35+50	20+22+22+71	22+22+35+35	25+35+35+42	15+15+15+42+50	15+15+20+25+50
18+20+20+25	18+25+35+60	20+22+25+25	22+22+35+42	25+35+35+50	15+15+15+42+60	15+15+20+25+60
18+20+20+35	18+25+35+71	20+22+25+42	22+22+35+50	25+35+35+60	15+15+15+42+71	15+15+20+25+71
18+20+20+42	18+25+42+42	20+22+25+50	22+22+35+60	25+35+35+71	15+15+15+50+50	15+15+20+35+35
18+20+20+50	18+25+42+50	20+22+25+60	22+22+35+71	25+35+42+42	15+15+15+50+60	15+15+20+35+42
18+20+20+60	18+25+42+60	20+22+25+71	22+22+42+42	25+35+42+50	15+15+15+50+71	15+15+20+35+50
18+20+20+71	18+25+42+71	20+22+35+35	22+22+42+50	25+35+42+60	15+15+15+60+60	15+15+20+35+60
18+20+22+22	18+25+50+50	20+22+35+42	22+22+42+60	25+35+50+50	15+15+18+18+18	15+15+20+35+71
18+20+22+25	18+25+50+60	20+22+35+50	22+22+42+71	25+35+50+60	15+15+18+18+20	15+15+20+42+42
18+20+22+35	18+25+50+71	20+22+35+60	22+22+50+50	25+42+42+42	15+15+18+18+22	15+15+20+42+50
18+20+22+50	18+25+60+60	20+22+35+71	22+22+50+60	25+42+42+50	15+15+18+18+25	15+15+20+42+60
18+20+22+60	18+35+35+35	20+22+42+42	22+22+50+71	25+42+42+60	15+15+18+18+35	15+15+20+42+71
18+20+22+71	18+35+35+42	20+22+42+50	22+22+60+60	25+42+50+50	15+15+18+18+42	15+15+20+50+50
18+20+25+25	18+35+35+50	20+22+42+60	22+25+25+25	35+35+35+35	15+15+18+18+50	15+15+20+50+60
18+20+25+35	18+35+35+60	20+22+42+71	22+25+25+35	35+35+35+42	15+15+18+18+60	15+15+20+50+71
18+20+25+42	18+35+35+71	20+22+50+50	22+25+25+42	35+35+35+50	15+15+18+18+71	15+15+20+60+60
18+20+25+50	18+35+42+42	20+22+50+60	22+25+25+50	35+35+35+60	15+15+18+20+20	15+15+22+22+22
18+20+25+60	18+35+42+50	20+22+50+71	22+25+25+60	35+35+42+42	15+15+18+20+22	15+15+22+22+25
18+20+25+71	18+35+42+60	20+22+60+60	22+25+25+71	35+35+42+50	15+15+18+20+25	15+15+22+22+35
18+20+35+35	18+35+42+71	20+25+25+25	22+25+35+35	35+35+42+60	15+15+18+20+35	15+15+22+22+42
18+20+35+42	18+35+50+50	20+25+25+35	22+25+35+42	35+35+50+50	15+15+18+20+42	15+15+22+22+50
18+20+35+50	18+35+50+60	20+25+25+42	22+25+35+50	35+42+42+42	15+15+18+20+50	15+15+22+22+60
18+20+35+60	18+42+42+42	20+25+25+50	22+25+35+60	35+42+42+50	15+15+18+20+60	15+15+22+22+71
18+20+35+71	18+42+42+50	20+25+25+60	22+25+35+71	42+42+42+42	15+15+18+20+71	15+15+22+25+35
18+20+42+42	18+42+42+60	20+25+25+71	22+25+42+42	15+15+15+15+15	15+15+18+22+22	15+15+22+25+42
18+20+42+50	18+42+50+50	20+25+35+35	22+25+42+50	15+15+15+15+18	15+15+18+22+25	15+15+22+25+50
18+20+42+60	18+42+50+60	20+25+35+42	22+25+42+60	15+15+15+15+20	15+15+18+22+35	15+15+22+25+60
18+20+42+71	18+50+50+50	20+25+35+50	22+25+42+71	15+15+15+15+22	15+15+18+22+42	15+15+22+25+71
18+20+50+50	20+20+20+20	20+25+35+60	22+25+50+50	15+15+15+15+25	15+15+18+22+50	15+15+22+35+35
18+20+50+60	20+20+20+22	20+25+35+71	22+25+50+60	15+15+15+15+35	15+15+18+22+60	15+15+22+35+42
18+20+50+71	20+20+20+25	20+25+42+42	22+25+50+71	15+15+15+15+50	15+15+18+22+71	15+15+22+35+50



# Multi-Split R410a

## Gama Doméstica



# R410a

MXZ-5E102VA  
R410A

MSZ-AP15/20/25/35/42/50VG; MSZ-EF22/25/35/42/50VG; MSZ-LN25/35VG; MSZ-GF60/71VE; MFZ-KJ25/35/50VE;  
SEZ-M25/35/50/60/71DA; SLZ-M25/35/50/60FA; PLA-M50/60/71EA; MLZ-KP25/35/50VF; PCA-M50/60/71KA;  
PEAD-M50/60/71JA\*

15+15+22+35+60	15+18+18+35+35	15+18+25+25+25	15+20+22+25+50	15+22+25+25+60	18+18+18+22+50	18+18+22+35+60
15+15+22+35+71	15+18+18+35+42	15+18+25+25+35	15+20+22+25+60	15+22+25+25+71	18+18+18+22+60	18+18+22+35+71
15+15+22+42+42	15+18+18+35+50	15+18+25+25+42	15+20+22+25+71	15+22+25+35+35	18+18+18+22+71	18+18+22+42+42
15+15+22+42+50	15+18+18+35+60	15+18+25+25+50	15+20+22+35+35	15+22+25+35+42	18+18+18+25+25	18+18+22+42+50
15+15+22+42+60	15+18+18+35+71	15+18+25+25+60	15+20+22+35+42	15+22+25+35+50	18+18+18+25+35	18+18+22+42+60
15+15+22+42+71	15+18+18+42+42	15+18+25+25+71	15+20+22+35+50	15+22+25+35+60	18+18+18+25+42	18+18+22+42+71
15+15+22+50+50	15+18+18+42+50	15+18+25+35+35	15+20+22+35+60	15+22+25+35+71	18+18+18+25+50	18+18+22+50+50
15+15+22+50+60	15+18+18+42+60	15+18+25+35+42	15+20+22+35+71	15+22+25+42+42	18+18+18+25+60	18+18+22+50+60
15+15+22+60+60	15+18+18+42+71	15+18+25+35+50	15+20+22+42+42	15+22+25+42+50	18+18+18+25+71	18+18+22+50+71
15+15+25+25+25	15+18+18+50+50	15+18+25+35+60	15+20+22+42+50	15+22+25+42+60	18+18+18+35+35	18+18+25+25+35
15+15+25+25+35	15+18+18+50+60	15+18+25+35+71	15+20+22+42+60	15+22+25+50+50	18+18+18+35+42	18+18+25+25+42
15+15+25+25+42	15+18+18+50+71	15+18+25+42+42	15+20+22+42+71	15+22+25+50+60	18+18+18+35+50	18+18+25+25+50
15+15+25+25+50	15+18+18+60+60	15+18+25+42+50	15+20+22+50+50	15+22+35+35+35	18+18+18+35+60	18+18+25+25+60
15+15+25+25+60	15+18+18+60+71	15+18+25+42+60	15+20+22+50+60	15+22+35+35+42	18+18+18+35+71	18+18+25+25+71
15+15+25+25+71	15+18+20+20+22	15+18+25+42+71	15+20+25+25+25	15+22+35+35+50	18+18+18+42+42	18+18+25+35+35
15+15+25+35+35	15+18+20+20+25	15+18+25+50+50	15+20+25+25+35	15+22+35+35+60	18+18+18+42+50	18+18+25+35+42
15+15+25+35+42	15+18+20+20+35	15+18+25+50+60	15+20+25+25+42	15+22+35+42+42	18+18+18+42+60	18+18+25+35+50
15+15+25+35+50	15+18+20+20+42	15+18+35+35+35	15+20+25+25+50	15+22+35+42+50	18+18+18+42+71	18+18+25+35+60
15+15+25+35+60	15+18+20+20+50	15+18+35+35+42	15+20+25+25+60	15+22+35+50+50	18+18+18+50+50	18+18+25+35+71
15+15+25+35+71	15+18+20+20+60	15+18+35+35+50	15+20+25+25+71	15+22+42+42+42	18+18+18+50+60	18+18+25+42+42
15+15+25+42+42	15+18+20+20+71	15+18+35+35+60	15+20+25+35+35	15+22+42+42+50	18+18+20+20+20	18+18+25+42+50
15+15+25+42+50	15+18+20+22+22	15+18+35+42+42	15+20+25+35+42	15+25+25+25+25	18+18+20+20+22	18+18+25+42+60
15+15+25+42+60	15+18+20+22+25	15+18+35+42+50	15+20+25+35+50	15+25+25+25+35	18+18+20+20+25	18+18+25+50+50
15+15+25+42+71	15+18+20+22+35	15+18+35+42+60	15+20+25+35+60	15+25+25+25+42	18+18+20+20+35	18+18+25+50+60
15+15+25+50+50	15+18+20+22+42	15+18+35+50+50	15+20+25+35+71	15+25+25+25+50	18+18+20+20+42	18+18+35+35+35
15+15+25+50+60	15+18+20+22+50	15+18+42+42+42	15+20+25+42+42	15+25+25+25+60	18+18+20+20+50	18+18+35+35+42
15+15+35+35+35	15+18+20+22+60	15+18+42+42+50	15+20+25+42+50	15+25+25+25+71	18+18+20+20+60	18+18+35+35+50
15+15+35+35+42	15+18+20+22+71	15+20+20+20+20	15+20+25+42+60	15+25+25+35+35	18+18+20+20+71	18+18+35+35+60
15+15+35+35+50	15+18+20+25+25	15+20+20+20+22	15+20+25+50+50	15+25+25+35+42	18+18+20+22+22	18+18+35+42+42
15+15+35+35+60	15+18+20+25+35	15+20+20+20+25	15+20+25+50+60	15+25+25+35+50	18+18+20+22+25	18+18+35+42+50
15+15+35+35+71	15+18+20+25+42	15+20+20+20+35	15+20+35+35+35	15+25+25+35+60	18+18+20+22+35	18+18+35+50+50
15+15+35+42+42	15+18+20+25+50	15+20+20+20+42	15+20+35+35+42	15+25+25+35+71	18+18+20+22+42	18+18+42+42+42
15+15+35+42+50	15+18+20+25+60	15+20+20+20+50	15+20+35+35+50	15+25+25+42+42	18+18+20+22+50	18+18+42+42+50
15+15+35+42+60	15+18+20+25+71	15+20+20+20+60	15+20+35+35+60	15+25+25+42+50	18+18+20+22+60	18+20+20+20+20
15+15+35+50+50	15+18+20+35+35	15+20+20+20+71	15+20+35+42+42	15+25+25+42+60	18+18+20+22+71	18+20+20+20+22
15+15+42+42+42	15+18+20+35+42	15+20+20+22+22	15+20+35+42+50	15+25+25+50+50	18+18+20+25+25	18+20+20+20+25
15+15+42+42+50	15+18+20+35+50	15+20+20+22+35	15+20+35+42+60	15+25+35+35+35	18+18+20+25+35	18+20+20+20+35
15+15+42+50+50	15+18+20+35+60	15+20+20+22+42	15+20+35+50+50	15+25+35+35+42	18+18+20+25+42	18+20+20+20+42
15+18+18+18+18	15+18+20+35+71	15+20+20+22+50	15+20+42+42+42	15+25+35+35+50	18+18+20+25+50	18+20+20+20+50
15+18+18+18+20	15+18+20+42+42	15+20+20+22+60	15+20+42+42+50	15+25+35+35+60	18+18+20+25+60	18+20+20+20+60
15+18+18+18+22	15+18+20+42+50	15+20+20+22+71	15+22+22+22+22	15+25+35+42+42	18+18+20+25+71	18+20+20+20+71
15+18+18+18+25	15+18+20+42+60	15+20+20+25+25	15+22+22+22+25	15+25+35+42+50	18+18+20+35+35	18+20+20+22+25
15+18+18+18+35	15+18+20+42+71	15+20+20+25+35	15+22+22+22+35	15+25+35+42+60	18+18+20+35+42	18+20+20+22+35
15+18+18+18+42	15+18+20+50+50	15+20+20+25+42	15+22+22+22+42	15+35+35+35+35	18+18+20+35+50	18+20+20+22+42
15+18+18+18+50	15+18+20+50+60	15+20+20+25+50	15+22+22+22+50	15+35+35+35+42	18+18+20+35+60	18+20+20+22+50
15+18+18+18+60	15+18+22+22+22	15+20+20+25+60	15+22+22+22+60	15+35+35+35+50	18+18+20+35+71	18+20+20+22+60
15+18+18+18+71	15+18+22+22+35	15+20+20+25+71	15+22+22+22+71	15+35+35+42+42	18+18+20+42+42	18+20+20+22+71
15+18+18+20+20	15+18+22+22+42	15+20+20+35+35	15+22+22+25+25	18+18+18+18+18	18+18+20+42+50	18+20+20+25+25
15+18+18+20+22	15+18+22+22+50	15+20+20+35+42	15+22+22+25+35	18+18+18+18+20	18+18+20+42+60	18+20+20+25+35
15+18+18+20+25	15+18+22+22+60	15+20+20+35+50	15+22+22+25+42	18+18+18+18+22	18+18+20+42+71	18+20+20+25+42
15+18+18+20+35	15+18+22+22+71	15+20+20+35+60	15+22+22+25+50	18+18+18+18+25	18+18+20+50+50	18+20+20+25+50
15+18+18+20+42	15+18+22+25+25	15+20+20+35+71	15+22+22+25+60	18+18+18+18+35	18+18+20+50+60	18+20+20+25+60
15+18+18+20+50	15+18+22+25+35	15+20+20+42+42	15+22+22+25+71	18+18+18+18+42	18+18+22+22+22	18+20+20+25+71
15+18+18+20+60	15+18+22+25+42	15+20+20+42+50	15+22+22+35+35	18+18+18+18+50	18+18+22+22+25	18+20+20+35+35
15+18+18+20+71	15+18+22+25+50	15+20+20+42+60	15+22+22+35+42	18+18+18+18+60	18+18+22+22+35	18+20+20+35+42
15+18+18+22+22	15+18+22+25+60	15+20+20+42+71	15+22+22+35+50	18+18+18+18+71	18+18+22+22+42	18+20+20+35+50
15+18+18+22+25	15+18+22+25+71	15+20+20+50+50	15+22+22+35+60	18+18+18+20+20	18+18+22+22+50	18+20+20+35+60
15+18+18+22+35	15+18+22+35+35	15+20+20+50+60	15+22+22+35+71	18+18+18+20+22	18+18+22+22+60	18+20+20+35+71
15+18+18+22+42	15+18+22+35+42	15+20+22+22+22	15+22+22+42+42	18+18+18+20+25	18+18+22+22+71	18+20+20+42+42
15+18+18+22+50	15+18+22+35+50	15+20+22+22+25	15+22+22+42+50	18+18+18+20+35	18+18+22+25+25	18+20+20+42+50
15+18+18+22+60	15+18+22+35+60	15+20+22+22+35	15+22+22+42+60	18+18+18+20+42	18+18+22+25+35	18+20+20+42+60
15+18+18+22+71	15+18+22+35+71	15+20+22+22+42	15+22+22+42+71	18+18+18+20+50	18+18+22+25+42	18+20+20+42+71
15+18+18+25+25	15+18+22+42+42	15+20+22+22+50	15+22+22+50+50	18+18+18+20+60	18+18+22+25+50	18+20+20+50+50
15+18+18+25+35	15+18+22+42+50	15+20+22+22+60	15+22+22+50+60	18+18+18+20+71	18+18+22+25+60	18+20+20+50+60
15+18+18+25+42	15+18+22+42+60	15+20+22+22+71	15+22+25+25+25	18+18+18+22+22	18+18+22+25+71	18+20+22+22+22
15+18+18+25+50	15+18+22+42+71	15+20+22+25+25	15+22+25+25+35	18+18+18+22+25	18+18+22+35+35	18+20+22+22+25
15+18+18+25+60	15+18+22+50+50	15+20+22+25+35	15+22+25+25+42	18+18+18+22+35	18+18+22+35+42	18+20+22+22+35
15+18+18+25+71	15+18+22+50+60	15+20+22+25+42	15+22+25+25+50	18+18+18+22+42	18+18+22+35+50	18+20+22+22+42



<b>MXZ-5E102VA R410A</b>	<b>MSZ-AP15/20/25/35/42/50VG; MSZ-EF22/25/35/42/50VG; MSZ-LN25/35VG; MSZ-GF60/71VE; MFZ-KJ25/35/50VE; SEZ-M25/35/50/60/71DA; SLZ-M25/35/50/60FA; PLA-M50/60/71EA; MLZ-KP25/35/50VF; PCA-M50/60/71KA; PEAD-M50/60/71JA*</b>					
18+20+22+22+50	18+22+22+25+25	18+25+25+42+50	20+20+22+25+25	20+22+22+25+60	20+25+35+42+42	22+22+35+35+50
18+20+22+22+60	18+22+22+25+35	18+25+25+42+60	20+20+22+25+35	20+22+22+25+71	20+25+35+42+50	22+22+35+42+42
18+20+22+22+71	18+22+22+25+42	18+25+25+50+50	20+20+22+25+42	20+22+22+35+35	20+25+42+42+42	22+22+35+42+50
18+20+22+22+25+25	18+22+22+25+50	18+25+35+35+35	20+20+22+25+50	20+22+22+35+42	20+35+35+35+35	22+22+42+42+42
18+20+22+25+35	18+22+22+25+60	18+25+35+35+42	20+20+22+25+60	20+22+22+35+50	20+35+35+35+42	22+25+25+25+25
18+20+22+25+42	18+22+22+25+71	18+25+35+35+50	20+20+22+25+71	20+22+22+35+60	22+22+22+22+22	22+25+25+25+35
18+20+22+25+50	18+22+22+35+35	18+25+35+42+42	20+20+22+35+35	20+22+22+35+71	22+22+22+22+25	22+25+25+25+42
18+20+22+25+60	18+22+22+35+42	18+25+35+42+50	20+20+22+35+42	20+22+22+42+42	22+22+22+22+35	22+25+25+25+50
18+20+22+25+71	18+22+22+35+50	18+25+42+42+42	20+20+22+35+50	20+22+22+42+50	22+22+22+22+42	22+25+25+25+60
18+20+22+35+35	18+22+22+35+60	18+35+35+35+35	20+20+22+35+60	20+22+22+42+60	22+22+22+22+50	22+25+25+25+71
18+20+22+35+42	18+22+22+35+71	18+35+35+35+42	20+20+22+35+71	20+22+22+50+50	22+22+22+22+60	22+25+25+35+35
18+20+22+35+50	18+22+22+42+42	18+35+35+42+42	20+20+22+42+42	20+22+25+25+25	22+22+22+22+71	22+25+25+35+42
18+20+22+35+60	18+22+22+42+50	20+20+20+20+20	20+20+22+42+50	20+22+25+25+35	22+22+22+25+25	22+25+25+35+50
18+20+22+35+71	18+22+22+42+60	20+20+20+20+25	20+20+22+42+60	20+22+25+25+42	22+22+22+25+35	22+25+25+35+60
18+20+22+42+42	18+22+22+50+50	20+20+20+20+35	20+20+22+50+50	20+22+25+25+50	22+22+22+25+42	22+25+25+42+42
18+20+22+42+50	18+22+22+50+60	20+20+20+20+42	20+20+22+50+60	20+22+25+25+60	22+22+22+25+50	22+25+25+42+50
18+20+22+42+60	18+22+25+25+25	20+20+20+20+50	20+20+25+25+25	20+22+25+25+71	22+22+22+25+60	22+25+25+50+50
18+20+22+50+50	18+22+25+25+35	20+20+20+20+60	20+20+25+25+35	20+22+25+35+35	22+22+22+25+71	22+25+25+35+35
18+20+22+50+60	18+22+25+25+42	20+20+20+20+71	20+20+25+25+42	20+22+25+35+42	22+22+22+35+35	22+25+35+35+42
18+20+25+25+25	18+22+25+25+50	20+20+20+22+22	20+20+25+25+50	20+22+25+35+50	22+22+22+35+42	22+25+35+35+50
18+20+25+25+35	18+22+25+25+60	20+20+20+22+25	20+20+25+25+60	20+22+25+35+60	22+22+22+35+50	22+25+35+42+42
18+20+25+25+42	18+22+25+25+71	20+20+20+22+35	20+20+25+25+71	20+22+25+42+42	22+22+22+35+60	22+35+35+35+35
18+20+25+25+50	18+22+25+35+35	20+20+20+22+42	20+20+25+35+35	20+22+25+42+50	22+22+22+35+71	22+35+35+35+42
18+20+25+25+60	18+22+25+35+42	20+20+20+22+50	20+20+25+35+42	20+22+25+42+60	22+22+22+42+42	25+25+25+25+25
18+20+25+25+71	18+22+25+35+50	20+20+20+22+60	20+20+25+35+50	20+22+25+50+50	22+22+22+42+50	25+25+25+25+35
18+20+25+35+35	18+22+25+35+60	20+20+20+22+71	20+20+25+35+60	20+22+35+35+35	22+22+22+42+60	25+25+25+25+42
18+20+25+35+42	18+22+25+35+71	20+20+20+25+25	20+20+25+35+71	20+22+35+35+42	22+22+22+50+50	25+25+25+25+50
18+20+25+35+50	18+22+25+42+42	20+20+20+25+35	20+20+25+42+42	20+22+35+35+50	22+22+25+25+25	25+25+25+25+60
18+20+25+35+60	18+22+25+42+50	20+20+20+25+42	20+20+25+42+50	20+22+35+35+60	22+22+25+25+35	25+25+25+25+71
18+20+25+35+71	18+22+25+42+60	20+20+20+25+50	20+20+25+42+60	20+22+35+42+42	22+22+25+25+42	25+25+25+35+35
18+20+25+42+42	18+22+25+50+50	20+20+20+25+60	20+20+25+50+50	20+22+35+42+50	22+22+25+25+50	25+25+25+35+42
18+20+25+42+50	18+22+35+35+35	20+20+20+25+71	20+20+35+35+35	20+22+42+42+42	22+22+25+25+60	25+25+25+35+50
18+20+25+42+60	18+22+35+35+42	20+20+20+35+42	20+20+35+35+42	20+22+42+42+50	22+22+25+25+71	25+25+25+35+60
18+20+25+50+50	18+22+35+35+50	20+20+20+35+50	20+20+35+35+50	20+25+25+25+35	22+22+25+35+35	25+25+25+42+42
18+20+35+35+35	18+22+35+35+60	20+20+20+35+60	20+20+35+35+60	20+25+25+25+42	22+22+25+35+42	25+25+25+42+50
18+20+35+35+42	18+22+35+42+42	20+20+20+35+71	20+20+35+42+42	20+25+25+25+50	22+22+25+35+50	25+25+35+35+35
18+20+35+35+50	18+22+35+42+50	20+20+20+35+71	20+20+35+42+50	20+25+25+25+60	22+22+25+35+60	25+25+35+35+42
18+20+35+35+60	18+22+42+42+42	20+20+20+42+42	20+20+42+42+42	20+25+25+25+71	22+22+25+42+42	25+25+35+35+50
18+20+35+42+42	18+25+25+25+25	20+20+20+42+50	20+22+22+22+22	20+25+25+35+35	22+22+25+42+50	25+25+35+42+42
18+20+35+42+50	18+25+25+25+35	20+20+20+42+60	20+22+22+22+25	20+25+25+35+42	22+22+25+42+60	25+35+35+35+35
18+20+42+42+42	18+25+25+25+42	20+20+20+50+50	20+22+22+22+35	20+25+25+35+50	22+22+25+50+50	25+35+35+35+42
18+20+42+42+50	18+25+25+25+50	20+20+20+50+60	20+22+22+22+42	20+25+25+35+60	22+22+35+35+35	
18+22+22+22+22	18+25+25+25+60	20+20+22+22+22	20+22+22+22+50	20+25+25+42+42	22+22+35+35+42	
18+22+22+22+25	18+25+25+25+71	20+20+22+22+25	20+22+22+22+60	20+25+25+42+50	22+22+35+35+50	
18+22+22+22+35	18+25+25+35+35	20+20+22+22+35	20+22+22+22+71	20+25+25+42+60	22+22+35+42+42	
18+22+22+22+42	18+25+25+35+42	20+20+22+22+42	20+22+22+25+25	20+25+25+50+50	22+22+35+42+50	
18+22+22+22+50	18+25+25+35+50	20+20+22+22+50	20+22+22+25+35	20+25+35+35+35	22+22+25+50+50	
18+22+22+22+60	18+25+25+35+60	20+20+22+22+60	20+22+22+25+42	20+25+35+35+42	22+22+35+35+35	
18+22+22+22+71	18+25+25+42+42	20+20+22+22+71	20+22+22+25+50	20+25+35+35+50	22+22+35+35+42	

NOTA(\*): As unidades de condutas PEAD só podem ligar a MXZ quando a soma da corrente das unidades interiores for igual ou inferior a 3A



# Multi-Split R410a

## Gama Doméstica



# R410a

## 6x1 - Sistemas Multi-Split até 6 unidades interiores

■ Unidades Exteriores
 ■ Unidades Interiores

MXZ-6D122VA  
R410A

MSZ-AP15/20/25/35/42/50VG; MSZ-EF22/25/35/42/50VG; MSZ-LN25/35VG; MSZ-GF60/71VE; MFZ-KJ25/35/50VE;  
SEZ-M25/35/50/60/71DA; SLZ-M25/35/50/60FA; PLA-M50/60/71EA; MLZ-KP25/35/50VF; PCA-M50/60/71KA;  
PEAD-M50/60/71JA\*

15+15	15+18+22	18+25+25	22+25+50	60+60+60	15+18+20+25	15+20+60+60
15+18	15+18+25	18+25+35	22+25+60	15+15+15+15	15+18+20+35	15+20+60+71
15+20	15+18+35	18+25+42	22+25+71	15+15+15+18	15+18+20+42	15+20+71+71
15+22	15+18+42	18+25+50	22+35+35	15+15+15+20	15+18+20+50	15+22+22+22
15+25	15+18+50	18+25+60	22+35+42	15+15+15+22	15+18+20+60	15+22+22+25
15+35	15+18+60	18+25+71	22+35+50	15+15+15+25	15+18+20+71	15+22+22+35
15+42	15+18+71	18+35+35	22+35+60	15+15+15+35	15+18+22+22	15+22+22+42
15+50	15+20+20	18+35+42	22+35+71	15+15+15+42	15+18+22+25	15+22+22+50
15+60	15+20+22	18+35+50	22+42+42	15+15+15+50	15+18+22+35	15+22+22+60
15+71	15+20+25	18+35+60	22+42+50	15+15+15+60	15+18+22+42	15+22+22+71
18+18	15+20+35	18+35+71	22+42+60	15+15+15+71	15+18+22+50	15+22+25+25
18+20	15+20+42	18+42+42	22+42+71	15+15+18+18	15+18+22+60	15+22+25+35
18+22	15+20+50	18+42+50	22+50+50	15+15+18+20	15+18+22+71	15+22+25+42
18+25	15+20+60	18+42+60	22+50+60	15+15+18+22	15+18+25+25	15+22+25+50
18+35	15+20+71	18+42+71	22+50+71	15+15+18+25	15+18+25+35	15+22+25+60
18+42	15+22+22	18+50+50	22+60+60	15+15+18+35	15+18+25+42	15+22+25+71
18+50	15+22+25	18+50+60	22+60+71	15+15+18+42	15+18+25+50	15+22+35+35
18+60	15+22+35	18+50+71	22+71+71	15+15+18+50	15+18+25+60	15+22+35+42
18+71	15+22+42	18+60+60	25+25+25	15+15+18+60	15+18+25+71	15+22+35+50
20+20	15+22+50	18+60+71	25+25+35	15+15+18+71	15+18+35+35	15+22+35+60
20+22	15+22+60	18+71+71	25+25+42	15+15+20+20	15+18+35+42	15+22+35+71
20+25	15+22+71	20+20+20	25+25+50	15+15+20+22	15+18+35+50	15+22+42+42
20+35	15+25+25	20+20+22	25+25+60	15+15+20+25	15+18+35+60	15+22+42+50
20+42	15+25+35	20+20+25	25+25+71	15+15+20+35	15+18+35+71	15+22+42+60
20+50	15+25+42	20+20+35	25+35+35	15+15+20+42	15+18+42+42	15+22+42+71
20+60	15+25+50	20+20+42	25+35+42	15+15+20+50	15+18+42+50	15+22+50+50
20+71	15+25+60	20+20+50	25+35+50	15+15+20+60	15+18+42+60	15+22+50+60
22+22	15+25+71	20+20+60	25+35+60	15+15+20+71	15+18+42+71	15+22+50+71
22+25	15+35+35	20+20+71	25+35+71	15+15+22+22	15+18+50+50	15+22+60+60
22+35	15+35+42	20+22+22	25+42+42	15+15+22+25	15+18+50+60	15+22+60+71
22+42	15+35+50	20+22+25	25+42+50	15+15+22+35	15+18+50+71	15+22+71+71
22+50	15+35+60	20+22+35	25+42+60	15+15+22+42	15+18+60+60	15+25+25+25
22+60	15+35+71	20+22+42	25+42+71	15+15+22+50	15+18+60+71	15+25+25+35
22+71	15+42+42	20+22+50	25+50+50	15+15+22+60	15+18+71+71	15+25+25+42
25+25	15+42+50	20+22+60	25+50+60	15+15+22+71	15+20+20+20	15+25+25+50
25+35	15+42+60	20+22+71	25+50+71	15+15+25+25	15+20+20+22	15+25+25+60
25+42	15+42+71	20+25+25	25+60+60	15+15+25+35	15+20+20+25	15+25+25+71
25+50	15+50+50	20+25+35	25+60+71	15+15+25+42	15+20+20+35	15+25+35+35
25+60	15+50+60	20+25+42	25+71+71	15+15+25+50	15+20+20+42	15+25+35+42
25+71	15+50+71	20+25+50	35+35+35	15+15+25+60	15+20+20+50	15+25+35+50
35+35	15+60+60	20+25+60	35+35+42	15+15+25+71	15+20+20+60	15+25+35+60
35+42	15+60+71	20+25+71	35+35+50	15+15+35+35	15+20+20+71	15+25+35+71
35+50	15+71+71	20+35+35	35+35+60	15+15+35+42	15+20+22+22	15+25+42+42
35+60	18+18+18	20+35+42	35+35+71	15+15+35+50	15+20+22+25	15+25+42+50
35+71	18+18+20	20+35+50	35+42+42	15+15+35+60	15+20+22+35	15+25+42+60
42+42	18+18+22	20+35+60	35+42+50	15+15+35+71	15+20+22+42	15+25+42+71
42+50	18+18+25	20+35+71	35+42+60	15+15+42+42	15+20+22+50	15+25+50+50
42+60	18+18+35	20+42+42	35+42+71	15+15+42+50	15+20+22+60	15+25+50+60
42+71	18+18+42	20+42+50	35+50+50	15+15+42+60	15+20+22+71	15+25+50+71
50+50	18+18+50	20+42+60	35+50+60	15+15+42+71	15+20+25+25	15+25+60+60
50+60	18+18+60	20+42+71	35+50+71	15+15+50+50	15+20+25+35	15+25+60+71
50+71	18+18+71	20+50+50	35+60+60	15+15+50+60	15+20+25+42	15+35+35+35
60+60	18+20+20	20+50+60	35+60+71	15+15+50+71	15+20+25+50	15+35+35+42
60+71	18+20+22	20+50+71	35+71+71	15+15+60+60	15+20+25+60	15+35+35+50
71+71	18+20+25	20+60+60	42+42+42	15+15+60+71	15+20+25+71	15+35+35+60
15+15+15	18+20+35	20+60+71	42+42+50	15+15+71+71	15+20+35+35	15+35+35+71
15+15+18	18+20+42	20+71+71	42+42+60	15+18+18+18	15+20+35+42	15+35+42+42
15+15+20	18+20+50	22+22+22	42+42+71	15+18+18+20	15+20+35+50	15+35+42+50
15+15+22	18+20+60	22+22+25	42+50+50	15+18+18+22	15+20+35+60	15+35+42+60
15+15+25	18+20+71	22+22+35	42+50+60	15+18+18+25	15+20+35+71	15+35+42+71
15+15+35	18+22+22	22+22+42	42+50+71	15+18+18+35	15+20+42+42	15+35+50+50
15+15+42	18+22+25	22+22+50	42+60+60	15+18+18+42	15+20+42+50	15+35+50+60
15+15+50	18+22+35	22+22+60	42+60+71	15+18+18+50	15+20+42+60	15+15+18+42+50
15+15+60	18+22+42	22+22+71	50+50+50	15+18+18+60	15+20+42+71	15+15+18+42+60
15+15+71	18+22+50	22+25+25	50+50+60	15+18+18+71	15+20+50+50	15+15+18+42+71
15+18+18	18+22+60	22+25+35	50+50+71	15+18+20+20	15+20+50+60	15+15+18+50+50
15+18+20	18+22+71	22+25+42	50+60+60	15+18+20+22	15+20+50+71	15+15+18+50+60

**MXZ-6D122VA  
R410A**
**MSZ-AP15/20/25/35/42/50VG; MSZ-EF22/25/35/42/50VG; MSZ-LN25/35VG; MSZ-GF60/71VE; MFZ-KJ25/35/50VE;  
SEZ-M25/35/50/60/71DA; SLZ-M25/35/50/60FA; PLA-M50/60/71EA; MLZ-KP25/35/50VF; PCA-M50/60/71KA;  
PEAD-M50/60/71JA\***

15+15+18+50+71	15+15+25+25+71	15+18+18+42+71	15+18+25+25+50	15+20+22+22+50	15+22+22+35+42	15+35+35+35+35
15+15+18+60+60	15+15+25+35+35	15+18+18+50+50	15+18+25+25+60	15+20+22+22+60	15+22+22+35+50	15+35+35+35+42
15+15+18+60+71	15+15+25+35+42	15+18+18+50+60	15+18+25+25+71	15+20+22+22+71	15+22+22+35+60	15+35+35+35+50
15+15+20+20+20	15+15+25+35+50	15+18+18+50+71	15+18+25+35+35	15+20+22+25+25	15+22+22+35+71	15+35+35+35+60
15+15+20+20+22	15+15+25+35+60	15+18+18+60+60	15+18+25+35+42	15+20+22+25+35	15+22+22+42+42	15+35+35+42+42
15+15+20+20+25	15+15+25+35+71	15+18+20+20+20	15+18+25+35+50	15+20+22+25+42	15+22+22+42+50	15+35+35+42+50
15+15+20+20+35	15+15+25+42+42	15+18+20+20+22	15+18+25+35+60	15+20+22+25+50	15+22+22+42+60	15+35+42+42+42
15+15+20+20+42	15+15+25+42+50	15+18+20+20+25	15+18+25+35+71	15+20+22+25+60	15+22+22+42+71	18+18+18+18+18
15+15+20+20+50	15+15+25+42+60	15+18+20+20+35	15+18+25+42+42	15+20+22+25+71	15+22+22+50+50	18+18+18+18+20
15+15+20+20+60	15+15+25+42+71	15+18+20+20+42	15+18+25+42+50	15+20+22+35+35	15+22+22+50+60	18+18+18+18+22
15+15+20+20+71	15+15+25+50+50	15+18+20+20+50	15+18+25+42+60	15+20+22+35+42	15+22+22+50+71	18+18+18+18+25
15+15+20+22+22	15+15+25+50+60	15+18+20+20+60	15+18+25+42+71	15+20+22+35+50	15+22+22+60+60	18+18+18+18+35
15+15+20+22+25	15+15+25+50+71	15+18+20+20+71	15+18+25+50+50	15+20+22+35+60	15+22+25+25+25	18+18+18+18+42
15+15+20+22+35	15+15+25+60+60	15+18+20+22+22	15+18+25+50+60	15+20+22+35+71	15+22+25+25+35	18+18+18+18+50
15+15+20+22+42	15+15+35+35+35	15+18+20+22+25	15+18+25+50+71	15+20+22+42+42	15+22+25+25+42	18+18+18+18+60
15+15+20+22+50	15+15+35+35+42	15+18+20+22+35	15+18+25+60+60	15+20+22+42+50	15+22+25+25+50	18+18+18+18+71
15+15+20+22+60	15+15+35+35+50	15+18+20+22+42	15+18+35+35+35	15+20+22+42+60	15+22+25+25+60	18+18+18+20+20
15+15+20+22+71	15+15+35+35+60	15+18+20+22+50	15+18+35+35+42	15+20+22+42+71	15+22+25+25+71	18+18+18+20+22
15+15+20+25+25	15+15+35+35+71	15+18+20+22+60	15+18+35+35+50	15+20+22+50+50	15+22+25+35+35	18+18+18+20+25
15+15+20+25+35	15+15+35+42+42	15+18+20+22+71	15+18+35+35+60	15+20+22+50+60	15+22+25+35+42	18+18+18+20+35
15+15+20+25+42	15+15+35+42+50	15+18+20+25+25	15+18+35+35+71	15+20+22+50+71	15+22+25+35+50	18+18+18+20+42
15+15+20+25+50	15+15+35+42+60	15+18+20+25+35	15+18+35+42+42	15+20+22+60+60	15+22+25+35+60	18+18+18+20+50
15+15+20+25+60	15+15+35+42+71	15+18+20+25+42	15+18+35+42+50	15+20+25+25+25	15+22+25+35+71	18+18+18+20+60
15+15+20+25+71	15+15+35+50+50	15+18+20+25+50	15+18+35+42+60	15+20+25+25+35	15+22+25+42+42	18+18+18+20+71
15+15+20+35+35	15+15+35+50+60	15+18+20+25+60	15+18+35+50+50	15+20+25+25+42	15+22+25+42+50	18+18+18+22+22
15+15+20+35+42	15+15+42+42+42	15+18+20+25+71	15+18+35+50+60	15+20+25+25+50	15+22+25+42+60	18+18+18+22+25
15+15+20+35+50	15+15+42+42+50	15+18+20+35+35	15+18+42+42+42	15+20+25+25+60	15+22+25+42+71	18+18+18+22+35
15+15+20+35+60	15+15+42+42+60	15+18+20+35+42	15+18+42+42+50	15+20+25+25+71	15+22+25+50+50	18+18+18+22+42
15+15+20+35+71	15+15+42+50+50	15+18+20+35+50	15+18+42+42+60	15+20+25+35+35	15+22+25+50+60	18+18+18+22+50
15+15+20+42+42	15+15+50+50+50	15+18+20+35+60	15+18+42+50+50	15+20+25+35+42	15+22+35+35+35	18+18+18+22+60
15+15+20+42+50	15+18+18+18+18	15+18+20+35+71	15+20+20+20+20	15+20+25+35+50	15+22+35+35+42	18+18+18+22+71
15+15+20+42+60	15+18+18+18+20	15+18+20+42+42	15+20+20+20+22	15+20+25+35+60	15+22+35+35+50	18+18+18+25+25
15+15+20+42+71	15+18+18+18+22	15+18+20+42+50	15+20+20+20+25	15+20+25+35+71	15+22+35+35+60	18+18+18+25+35
15+15+20+50+50	15+18+18+18+25	15+18+20+42+60	15+20+20+20+35	15+20+25+42+42	15+22+35+35+71	18+18+18+25+42
15+15+20+50+60	15+18+18+18+35	15+18+20+42+71	15+20+20+20+42	15+20+25+42+50	15+22+35+42+42	18+18+18+25+50
15+15+20+50+71	15+18+18+18+42	15+18+20+50+50	15+20+20+20+50	15+20+25+42+60	15+22+35+42+50	18+18+18+25+60
15+15+20+60+60	15+18+18+18+50	15+18+20+50+60	15+20+20+20+60	15+20+25+42+71	15+22+35+42+60	18+18+18+25+71
15+15+22+22+22	15+18+18+18+60	15+18+20+50+71	15+20+20+20+71	15+20+25+50+50	15+22+35+50+50	18+18+18+35+35
15+15+22+22+25	15+18+18+18+71	15+18+20+60+60	15+20+20+22+22	15+20+25+50+60	15+22+42+42+42	18+18+18+35+42
15+15+22+22+35	15+18+18+20+20	15+18+22+22+22	15+20+20+22+25	15+20+25+60+60	15+22+42+42+50	18+18+18+35+50
15+15+22+22+42	15+18+18+20+22	15+18+22+22+25	15+20+20+22+35	15+20+35+35+35	15+22+42+50+50	18+18+18+35+60
15+15+22+22+50	15+18+18+20+25	15+18+22+22+35	15+20+20+22+42	15+20+35+35+42	15+25+25+25+25	18+18+18+35+71
15+15+22+22+60	15+18+18+20+35	15+18+22+22+42	15+20+20+22+50	15+20+35+35+50	15+25+25+25+35	18+18+18+42+42
15+15+22+22+71	15+18+18+20+42	15+18+22+22+50	15+20+20+22+60	15+20+35+35+60	15+25+25+25+42	18+18+18+42+50
15+15+22+25+25	15+18+18+20+50	15+18+22+22+60	15+20+20+22+71	15+20+35+35+71	15+25+25+25+50	18+18+18+42+60
15+15+22+25+35	15+18+18+20+60	15+18+22+22+71	15+20+20+25+25	15+20+35+42+42	15+25+25+25+60	18+18+18+42+71
15+15+22+25+42	15+18+18+20+71	15+18+22+25+25	15+20+20+25+35	15+20+35+42+50	15+25+25+25+71	18+18+18+50+50
15+15+22+25+50	15+18+18+22+22	15+18+22+25+35	15+20+20+25+42	15+20+35+42+60	15+25+25+35+35	18+18+18+50+60
15+15+22+25+60	15+18+18+22+25	15+18+22+25+42	15+20+20+25+50	15+20+35+50+50	15+25+25+35+42	18+18+18+50+71
15+15+22+25+71	15+18+18+22+35	15+18+22+25+50	15+20+20+25+60	15+20+35+50+60	15+25+25+35+50	18+18+18+60+60
15+15+22+35+35	15+18+18+22+42	15+18+22+25+60	15+20+20+25+71	15+20+42+42+42	15+25+25+35+60	18+18+20+20+20
15+15+22+35+42	15+18+18+22+50	15+18+22+25+71	15+20+20+35+35	15+20+42+42+50	15+25+25+35+71	18+18+20+20+22
15+15+22+35+50	15+18+18+22+60	15+18+22+35+35	15+20+20+35+42	15+20+42+42+60	15+25+25+42+42	18+18+20+20+25
15+15+22+35+60	15+18+18+22+71	15+18+22+35+42	15+20+20+35+50	15+20+42+50+50	15+25+25+42+50	18+18+20+20+35
15+15+22+35+71	15+18+18+25+25	15+18+22+35+50	15+20+20+35+60	15+22+22+22+22	15+25+25+42+60	18+18+20+20+42
15+15+22+42+42	15+18+18+25+35	15+18+22+35+60	15+20+20+35+71	15+22+22+22+25	15+25+25+42+71	18+18+20+20+50
15+15+22+42+50	15+18+18+25+42	15+18+22+35+71	15+20+20+42+42	15+22+22+22+35	15+25+25+50+50	18+18+20+20+60
15+15+22+42+60	15+18+18+25+50	15+18+22+42+42	15+20+20+42+50	15+22+22+22+42	15+25+25+50+60	18+18+20+20+71
15+15+22+42+71	15+18+18+25+60	15+18+22+42+50	15+20+20+42+60	15+22+22+22+50	15+25+35+35+35	18+18+20+22+22
15+15+22+50+50	15+18+18+25+71	15+18+22+42+60	15+20+20+42+71	15+22+22+22+60	15+25+35+35+42	18+18+20+22+25
15+15+22+50+60	15+18+18+35+35	15+18+22+42+71	15+20+20+50+50	15+22+22+22+71	15+25+35+35+50	18+18+20+22+35
15+15+22+50+71	15+18+18+35+42	15+18+22+50+50	15+20+20+50+60	15+22+22+25+25	15+25+35+35+60	18+18+20+22+42
15+15+22+60+60	15+18+18+35+50	15+18+22+50+60	15+20+20+50+71	15+22+22+25+35	15+25+35+42+42	18+18+20+22+50
15+15+25+25+25	15+18+18+35+60	15+18+22+50+71	15+20+20+60+60	15+22+22+25+42	15+25+35+42+50	18+18+20+22+60
15+15+25+25+35	15+18+18+35+71	15+18+22+60+60	15+20+22+22+22	15+22+22+25+50	15+25+35+42+60	18+18+20+22+71
15+15+25+25+42	15+18+18+42+42	15+18+25+25+25	15+20+22+22+25	15+22+22+25+60	15+25+35+50+50	18+18+20+25+25
15+15+25+25+50	15+18+18+42+50	15+18+25+25+35	15+20+22+22+35	15+22+22+25+71	15+25+42+42+42	18+18+20+25+35
15+15+25+25+60	15+18+18+42+60	15+18+25+25+42	15+20+22+22+42	15+22+22+35+35	15+25+42+42+50	18+18+20+25+42



# Multi-Split R410a

## Gama Doméstica



# R410a

**MXZ-6D122VA**  
**R410A**

**MSZ-AP15/20/25/35/42/50VG; MSZ-EF22/25/35/42/50VG; MSZ-LN25/35VG; MSZ-GF60/71VE; MFZ-KJ25/35/50VE; SEZ-M25/35/50/60/71DA; SLZ-M25/35/50/60FA; PLA-M50/60/71EA; MLZ-KP25/35/50VF; PCA-M50/60/71KA; PEAD-M50/60/71JA\***

18+18+20+25+50	18+18+42+42+42	18+20+25+25+71	18+22+35+35+60	20+20+20+42+71	20+22+22+35+35	22+22+22+22+25
18+18+20+25+60	18+18+42+42+50	18+20+25+35+35	18+22+35+42+42	20+20+20+50+50	20+22+22+35+42	22+22+22+22+35
18+18+20+25+71	18+18+42+42+60	18+20+25+35+42	18+22+35+42+50	20+20+20+50+60	20+22+22+35+50	22+22+22+22+42
18+18+20+35+35	18+18+42+50+50	18+20+25+35+50	18+22+35+42+60	20+20+20+60+60	20+22+22+35+60	22+22+22+22+50
18+18+20+35+42	18+20+20+20+20	18+20+25+35+60	18+22+35+50+50	20+20+22+22+22	20+22+22+35+71	22+22+22+22+60
18+18+20+35+50	18+20+20+20+22	18+20+25+35+71	18+22+42+42+42	20+20+22+22+25	20+22+22+42+42	22+22+22+22+71
18+18+20+35+60	18+20+20+20+25	18+20+25+42+42	18+22+42+42+50	20+20+22+22+35	20+22+22+42+50	22+22+22+25+25
18+18+20+35+71	18+20+20+20+35	18+20+25+42+50	18+25+25+25+25	20+20+22+22+42	20+22+22+42+60	22+22+22+25+35
18+18+20+42+42	18+20+20+20+42	18+20+25+42+60	18+25+25+25+35	20+20+22+22+50	20+22+22+42+71	22+22+22+25+42
18+18+20+42+50	18+20+20+20+50	18+20+25+42+71	18+25+25+25+42	20+20+22+22+60	20+22+22+50+50	22+22+22+25+50
18+18+20+42+60	18+20+20+20+60	18+20+25+50+50	18+25+25+25+50	20+20+22+22+71	20+22+22+50+60	22+22+22+25+60
18+18+20+42+71	18+20+20+20+71	18+20+25+50+60	18+25+25+25+60	20+20+22+25+25	20+22+25+25+25	22+22+22+25+71
18+18+20+50+50	18+20+20+22+22	18+20+35+35+35	18+25+25+25+71	20+20+22+25+35	20+22+25+25+35	22+22+22+35+35
18+18+20+50+60	18+20+20+22+25	18+20+35+35+42	18+25+25+35+35	20+20+22+25+42	20+22+25+25+42	22+22+22+35+42
18+18+20+50+71	18+20+20+22+35	18+20+35+35+50	18+25+25+35+42	20+20+22+25+50	20+22+25+25+50	22+22+22+35+50
18+18+20+60+60	18+20+20+22+42	18+20+35+35+60	18+25+25+35+50	20+20+22+25+60	20+22+25+25+60	22+22+22+35+60
18+18+22+22+22	18+20+20+22+50	18+20+35+35+71	18+25+25+35+60	20+20+22+25+71	20+22+25+25+71	22+22+22+35+71
18+18+22+22+25	18+20+20+22+60	18+20+35+42+42	18+25+25+35+71	20+20+22+35+35	20+22+25+35+35	22+22+22+42+42
18+18+22+22+35	18+20+20+22+71	18+20+35+42+50	18+25+25+42+42	20+20+22+35+42	20+22+25+35+42	22+22+22+42+50
18+18+22+22+42	18+20+20+25+25	18+20+35+42+60	18+25+25+42+50	20+20+22+35+50	20+22+25+35+50	22+22+22+42+60
18+18+22+22+50	18+20+20+25+35	18+20+35+50+50	18+25+25+42+60	20+20+22+35+60	20+22+25+35+60	22+22+22+42+71
18+18+22+22+60	18+20+20+25+42	18+20+42+42+42	18+25+25+50+50	20+20+22+35+71	20+22+25+35+71	22+22+22+50+50
18+18+22+22+71	18+20+20+25+50	18+20+42+42+50	18+25+25+50+60	20+20+22+42+42	20+22+25+42+42	22+22+22+50+60
18+18+22+25+25	18+20+20+25+60	18+20+42+50+50	18+25+35+35+35	20+20+22+42+50	20+22+25+42+50	22+22+25+25+25
18+18+22+25+35	18+20+20+25+71	18+22+22+22+22	18+25+35+35+42	20+20+22+42+60	20+22+25+42+60	22+22+25+25+35
18+18+22+25+42	18+20+20+35+35	18+22+22+22+25	18+25+35+35+50	20+20+22+42+71	20+22+25+42+71	22+22+25+25+42
18+18+22+25+50	18+20+20+35+42	18+22+22+22+35	18+25+35+35+60	20+20+22+50+50	20+22+25+50+50	22+22+25+25+50
18+18+22+25+60	18+20+20+35+50	18+22+22+22+42	18+25+35+42+42	20+20+22+50+60	20+22+25+50+60	22+22+25+25+60
18+18+22+25+71	18+20+20+35+60	18+22+22+22+50	18+25+35+42+50	20+20+25+25+25	20+22+35+35+35	22+22+25+25+71
18+18+22+35+35	18+20+20+35+71	18+22+22+22+60	18+25+35+42+60	20+20+25+25+35	20+22+35+35+42	22+22+25+35+35
18+18+22+35+42	18+20+20+42+42	18+22+22+22+71	18+25+35+50+50	20+20+25+25+42	20+22+35+35+50	22+22+25+35+42
18+18+22+35+50	18+20+20+42+50	18+22+22+25+25	18+25+42+42+42	20+20+25+25+50	20+22+35+35+60	22+22+25+35+50
18+18+22+35+60	18+20+20+42+60	18+22+22+25+35	18+25+42+42+50	20+20+25+25+60	20+22+35+35+71	22+22+25+35+60
18+18+22+35+71	18+20+20+42+71	18+22+22+25+42	18+35+35+35+35	20+20+25+25+71	20+22+35+42+50	22+22+25+35+71
18+18+22+42+42	18+20+20+50+50	18+22+22+25+50	18+35+35+35+42	20+20+25+35+35	20+22+35+42+60	22+22+25+42+42
18+18+22+42+50	18+20+20+50+60	18+22+22+25+60	18+35+35+35+50	20+20+25+35+42	20+22+35+50+50	22+22+25+42+50
18+18+22+42+60	18+20+20+50+71	18+22+22+25+71	18+35+35+42+42	20+20+25+35+50	20+22+42+42+42	22+22+25+42+60
18+18+22+42+71	18+20+20+60+60	18+22+22+35+35	18+35+35+42+50	20+20+25+35+60	20+22+42+42+50	22+22+25+50+50
18+18+22+50+50	18+20+22+22+22	18+22+22+35+42	18+35+42+42+42	20+20+25+35+71	20+25+25+25+25	22+22+25+50+60
18+18+22+50+60	18+20+22+22+25	18+22+22+35+50	20+20+20+20+20	20+20+25+42+42	20+25+25+25+35	22+22+35+35+35
18+18+22+50+71	18+20+22+22+35	18+22+22+35+60	20+20+20+20+22	20+20+25+42+50	20+25+25+25+42	22+22+35+35+42
18+18+22+60+60	18+20+22+22+42	18+22+22+35+71	20+20+20+20+25	20+20+25+42+60	20+25+25+25+50	22+22+35+35+50
18+18+25+25+25	18+20+22+22+50	18+22+22+42+42	20+20+20+20+35	20+20+25+42+71	20+25+25+25+60	22+22+35+35+60
18+18+25+25+35	18+20+22+22+60	18+22+22+42+50	20+20+20+20+42	20+20+25+50+50	20+25+25+25+71	22+22+35+42+42
18+18+25+25+42	18+20+22+22+71	18+22+22+42+60	20+20+20+20+50	20+20+25+50+60	20+25+25+35+35	22+22+35+42+50
18+18+25+25+50	18+20+22+25+25	18+22+22+42+71	20+20+20+20+60	20+20+35+35+35	20+25+25+35+42	22+22+35+50+50
18+18+25+25+60	18+20+22+25+35	18+22+22+50+50	20+20+20+20+71	20+20+35+35+42	20+25+25+35+50	22+22+42+42+42
18+18+25+25+71	18+20+22+25+42	18+22+22+50+60	20+20+20+22+22	20+20+35+35+50	20+25+25+35+60	22+22+42+42+50
18+18+25+35+35	18+20+22+25+50	18+22+25+25+25	20+20+20+22+25	20+20+35+35+60	20+25+25+35+71	22+25+25+25+25
18+18+25+35+42	18+20+22+25+60	18+22+25+25+35	20+20+20+22+35	20+20+35+42+42	20+25+25+42+42	22+25+25+25+35
18+18+25+35+50	18+20+22+25+71	18+22+25+25+42	20+20+20+22+42	20+20+35+42+50	20+25+25+42+50	22+25+25+25+42
18+18+25+35+60	18+20+22+35+35	18+22+25+25+50	20+20+20+22+50	20+20+35+42+60	20+25+25+42+60	22+25+25+25+50
18+18+25+35+71	18+20+22+35+42	18+22+25+25+60	20+20+20+22+60	20+20+35+50+50	20+25+25+50+50	22+25+25+25+60
18+18+25+42+42	18+20+22+35+50	18+22+25+25+71	20+20+20+22+71	20+20+42+42+42	20+25+25+50+60	22+25+25+25+71
18+18+25+42+50	18+20+22+35+60	18+22+25+35+35	20+20+20+25+25	20+20+42+42+50	20+25+35+35+35	22+25+25+35+35
18+18+25+42+60	18+20+22+35+71	18+22+25+35+42	20+20+20+25+35	20+22+22+22+22	20+25+35+35+42	22+25+25+35+42
18+18+25+42+71	18+20+22+42+42	18+22+25+35+50	20+20+20+25+42	20+22+22+22+25	20+25+35+35+50	22+25+25+35+50
18+18+25+50+50	18+20+22+42+50	18+22+25+35+60	20+20+20+25+50	20+22+22+22+35	20+25+35+35+60	22+25+25+35+60
18+18+25+50+60	18+20+22+42+60	18+22+25+35+71	20+20+20+25+60	20+22+22+22+42	20+25+35+42+42	22+25+25+35+71
18+18+35+35+35	18+20+22+42+71	18+22+25+42+42	20+20+20+25+71	20+22+22+22+50	20+25+35+42+50	22+25+25+42+42
18+18+35+35+42	18+20+22+50+50	18+22+25+42+50	20+20+20+35+35	20+22+22+22+60	20+25+35+50+50	22+25+25+42+50
18+18+35+35+50	18+20+22+50+60	18+22+25+42+60	20+20+20+35+42	20+22+22+22+71	20+25+42+42+42	22+25+25+42+60
18+18+35+35+60	18+20+22+60+60	18+22+25+42+71	20+20+20+35+50	20+22+22+25+25	20+25+42+42+50	22+25+25+50+50
18+18+35+35+71	18+20+25+25+25	18+22+25+50+50	20+20+20+35+60	20+22+22+25+35	20+35+35+35+35	22+25+35+35+35
18+18+35+42+42	18+20+25+25+35	18+22+25+50+60	20+20+20+35+71	20+22+22+25+42	20+35+35+35+42	22+25+35+35+42
18+18+35+42+50	18+20+25+25+42	18+22+35+35+35	20+20+20+42+42	20+22+22+25+50	20+35+35+35+50	22+25+35+35+50
18+18+35+42+60	18+20+25+25+50	18+22+35+35+42	20+20+20+42+50	20+22+22+25+60	20+35+35+42+42	22+25+35+35+60
18+18+35+42+71	18+20+25+25+60	18+22+35+35+50	20+20+20+42+60	20+22+22+25+71	22+22+22+22+22	22+25+35+42+42

**MXZ-6D122VA  
R410A**
**MSZ-AP15/20/25/35/42/50VF/G; MSZ-EF22/25/35/42/50VA; MSZ-LN25/35VG; MSZ-GF60/71VE; MFZ-KJ25/35/50VE;  
SEZ-M25/35/50/60/71 DA; SLZ-M25/35/50/60FA; PLA-RP50/60/71 EA; MLZ-KP25/35/50VF; PCA-M50/60/71 KA;  
PEAD-M50/60/71 JA\***

22+25+35+42+50	15+15+15+15+25+42	15+15+15+20+22+42	15+15+15+42+42+42	15+15+18+20+35+71	15+15+20+20+25+42	15+15+22+22+25+60
22+25+42+42+42	15+15+15+15+25+50	15+15+15+20+22+50	15+15+15+42+42+50	15+15+18+20+42+42	15+15+20+20+25+50	15+15+22+22+25+71
22+35+35+35+35	15+15+15+15+25+60	15+15+15+20+22+60	15+15+18+18+18+18	15+15+18+20+42+50	15+15+20+20+25+60	15+15+22+22+35+42
22+35+35+35+42	15+15+15+15+25+71	15+15+15+20+22+71	15+15+18+18+18+20	15+15+18+20+42+60	15+15+20+20+25+71	15+15+22+22+35+42
22+35+35+35+50	15+15+15+15+35+35	15+15+15+20+25+25	15+15+18+18+18+22	15+15+18+20+50+50	15+15+20+20+35+35	15+15+22+22+35+50
22+35+35+42+42	15+15+15+15+35+42	15+15+15+20+25+35	15+15+18+18+18+25	15+15+18+20+50+60	15+15+20+20+35+42	15+15+22+22+35+60
25+25+25+25+25	15+15+15+15+35+50	15+15+15+20+25+42	15+15+18+18+18+35	15+15+18+22+22+22	15+15+20+20+35+50	15+15+22+22+35+71
25+25+25+25+35	15+15+15+15+35+60	15+15+15+20+25+50	15+15+18+18+18+42	15+15+18+22+22+25	15+15+20+20+35+60	15+15+22+22+42+42
25+25+25+25+42	15+15+15+15+38+71	15+15+15+20+25+60	15+15+18+18+18+50	15+15+18+22+22+35	15+15+20+20+35+71	15+15+22+22+42+50
25+25+25+25+50	15+15+15+15+42+42	15+15+15+20+25+71	15+15+18+18+18+60	15+15+18+22+22+42	15+15+20+20+42+42	15+15+22+22+42+60
25+25+25+25+60	15+15+15+15+42+50	15+15+15+20+35+35	15+15+18+18+18+71	15+15+18+22+22+50	15+15+20+20+42+50	15+15+22+22+50+50
25+25+25+25+71	15+15+15+15+42+60	15+15+15+20+35+42	15+15+18+18+20+20	15+15+18+22+22+60	15+15+20+20+42+60	15+15+22+25+25+25
25+25+25+35+35	15+15+15+15+42+71	15+15+15+20+35+50	15+15+18+18+20+22	15+15+18+22+22+71	15+15+20+20+50+50	15+15+22+25+25+35
25+25+25+35+42	15+15+15+15+50+50	15+15+15+20+35+60	15+15+18+18+20+25	15+15+18+22+25+25	15+15+20+20+50+60	15+15+22+25+25+42
25+25+25+35+50	15+15+15+15+50+60	15+15+15+20+35+71	15+15+18+18+20+35	15+15+18+22+25+35	15+15+20+22+22+22	15+15+22+25+25+50
25+25+25+35+60	15+15+15+15+60+60	15+15+15+20+42+42	15+15+18+18+20+42	15+15+18+22+25+42	15+15+20+22+22+25	15+15+22+25+25+60
25+25+25+42+42	15+15+15+18+18	15+15+15+20+42+50	15+15+18+18+20+50	15+15+18+22+25+50	15+15+20+22+22+35	15+15+22+25+25+71
25+25+25+42+50	15+15+15+18+18+20	15+15+15+20+42+60	15+15+18+18+20+60	15+15+18+22+25+60	15+15+20+22+22+42	15+15+22+25+35+35
25+25+25+42+60	15+15+15+18+18+22	15+15+15+20+42+71	15+15+18+18+20+71	15+15+18+22+25+71	15+15+20+22+22+50	15+15+22+25+35+42
25+25+25+50+50	15+15+15+18+18+25	15+15+15+20+50+50	15+15+18+18+22+22	15+15+18+22+35+35	15+15+20+22+22+60	15+15+22+25+35+50
25+25+35+35+35	15+15+15+18+18+35	15+15+15+20+50+60	15+15+18+18+22+25	15+15+18+22+35+42	15+15+20+22+22+71	15+15+22+25+35+60
25+25+35+35+42	15+15+15+18+18+42	15+15+15+22+22+22	15+15+18+18+22+35	15+15+18+22+35+50	15+15+20+22+25+25	15+15+22+25+42+42
25+25+35+35+50	15+15+15+18+18+50	15+15+15+22+22+25	15+15+18+18+22+42	15+15+18+22+35+60	15+15+20+22+25+35	15+15+22+25+42+50
25+25+35+35+60	15+15+15+18+18+60	15+15+15+22+22+35	15+15+18+18+22+50	15+15+18+22+35+71	15+15+20+22+25+42	15+15+22+25+42+60
25+25+35+42+42	15+15+15+18+18+71	15+15+15+22+22+42	15+15+18+18+22+60	15+15+18+22+42+42	15+15+20+22+25+50	15+15+22+25+50+50
25+25+35+42+50	15+15+15+18+20+20	15+15+15+22+22+50	15+15+18+18+22+71	15+15+18+22+42+50	15+15+20+22+25+60	15+15+22+35+35+35
25+25+42+42+42	15+15+15+18+20+22	15+15+15+22+22+60	15+15+18+18+25+25	15+15+18+22+42+60	15+15+20+22+25+71	15+15+22+35+35+42
25+35+35+35+35	15+15+15+18+20+25	15+15+15+22+22+71	15+15+18+18+25+35	15+15+18+22+50+50	15+15+20+22+35+35	15+15+22+35+35+50
25+35+35+35+42	15+15+15+18+20+35	15+15+15+22+25+25	15+15+18+18+25+42	15+15+18+22+50+60	15+15+20+22+35+42	15+15+22+35+42+42
25+35+35+35+50	15+15+15+18+20+42	15+15+15+22+25+35	15+15+18+18+25+50	15+15+18+25+25+25	15+15+20+22+35+50	15+15+22+35+42+50
25+35+35+42+42	15+15+15+18+20+50	15+15+15+22+25+42	15+15+18+18+25+60	15+15+18+25+25+35	15+15+20+22+35+60	15+15+22+42+42+42
35+35+35+35+35	15+15+15+18+20+60	15+15+15+22+25+50	15+15+18+18+25+71	15+15+18+25+25+42	15+15+20+22+35+71	15+15+25+25+25+25
15+15+15+15+15+15	15+15+15+18+20+71	15+15+15+22+25+60	15+15+18+18+35+35	15+15+18+25+25+50	15+15+20+22+42+42	15+15+25+25+25+35
15+15+15+15+15+18	15+15+15+18+22+22	15+15+15+22+25+71	15+15+18+18+35+42	15+15+18+25+25+60	15+15+20+22+42+50	15+15+25+25+25+42
15+15+15+15+15+20	15+15+15+18+22+25	15+15+15+22+35+35	15+15+18+18+35+50	15+15+18+25+25+71	15+15+20+22+42+60	15+15+25+25+25+50
15+15+15+15+15+22	15+15+15+18+22+35	15+15+15+22+35+42	15+15+18+18+35+60	15+15+18+25+35+35	15+15+20+22+50+50	15+15+25+25+25+60
15+15+15+15+15+25	15+15+15+18+22+42	15+15+15+22+35+50	15+15+18+18+35+71	15+15+18+25+35+42	15+15+20+25+25+25	15+15+25+25+25+71
15+15+15+15+15+35	15+15+15+18+22+50	15+15+15+22+35+60	15+15+18+18+42+42	15+15+18+25+35+50	15+15+20+25+25+35	15+15+25+25+35+35
15+15+15+15+15+42	15+15+15+18+22+60	15+15+15+22+35+71	15+15+18+18+42+50	15+15+18+25+35+60	15+15+20+25+25+42	15+15+25+25+35+42
15+15+15+15+15+50	15+15+15+18+22+71	15+15+15+22+42+42	15+15+18+18+42+60	15+15+18+25+35+71	15+15+20+25+25+50	15+15+25+25+35+50
15+15+15+15+15+60	15+15+15+18+25+25	15+15+15+22+42+50	15+15+18+18+42+71	15+15+18+25+42+42	15+15+20+25+25+60	15+15+25+25+35+60
15+15+15+15+15+71	15+15+15+18+25+35	15+15+15+22+42+60	15+15+18+18+50+50	15+15+18+25+42+50	15+15+20+25+25+71	15+15+25+25+42+42
15+15+15+15+18+18	15+15+15+18+25+42	15+15+15+22+42+71	15+15+18+18+50+60	15+15+18+25+42+60	15+15+20+25+35+35	15+15+25+25+42+50
15+15+15+15+18+20	15+15+15+18+25+50	15+15+15+22+50+50	15+15+18+20+20+20	15+15+18+25+50+50	15+15+20+25+35+42	15+15+25+25+50+50
15+15+15+15+18+22	15+15+15+18+25+60	15+15+15+22+50+60	15+15+18+20+20+22	15+15+18+35+35+35	15+15+20+25+35+50	15+15+25+35+35+35
15+15+15+15+18+25	15+15+15+18+25+71	15+15+15+25+25+25	15+15+18+20+20+25	15+15+18+35+35+42	15+15+20+25+35+60	15+15+25+35+35+42
15+15+15+15+18+35	15+15+15+18+35+35	15+15+15+25+25+35	15+15+18+20+20+35	15+15+18+35+35+50	15+15+20+25+42+42	15+15+25+35+35+50
15+15+15+15+18+42	15+15+15+18+35+42	15+15+15+25+25+42	15+15+18+20+20+42	15+15+18+35+35+60	15+15+20+25+42+50	15+15+25+35+42+42
15+15+15+15+18+50	15+15+15+18+35+50	15+15+15+25+25+50	15+15+18+20+20+50	15+15+18+35+42+42	15+15+20+25+42+60	15+15+35+35+35+35
15+15+15+15+18+60	15+15+15+18+35+60	15+15+15+25+25+60	15+15+18+20+20+60	15+15+18+35+42+50	15+15+20+25+50+50	15+15+35+35+35+42
15+15+15+15+18+71	15+15+15+18+35+71	15+15+15+25+25+71	15+15+18+20+20+71	15+15+18+42+42+42	15+15+20+35+35+35	15+18+18+18+18+18
15+15+15+15+20+20	15+15+15+18+42+42	15+15+15+25+35+35	15+15+18+20+22+22	15+15+20+35+35+42	15+15+20+35+35+42	15+18+18+18+18+20
15+15+15+15+20+22	15+15+15+18+42+50	15+15+15+25+35+42	15+15+18+20+22+25	15+15+20+35+35+50	15+15+20+35+35+50	15+18+18+18+18+22
15+15+15+15+20+25	15+15+15+18+42+60	15+15+15+25+35+50	15+15+18+20+22+35	15+15+20+35+35+60	15+15+20+35+35+60	15+18+18+18+18+25
15+15+15+15+20+35	15+15+15+18+42+71	15+15+15+25+35+60	15+15+18+20+22+42	15+15+20+35+42+42	15+15+20+35+42+42	15+18+18+18+18+35
15+15+15+15+20+42	15+15+15+18+50+50	15+15+15+25+35+71	15+15+18+20+22+50	15+15+20+35+42+50	15+15+20+35+42+60	15+18+18+18+18+42
15+15+15+15+20+50	15+15+15+18+50+60	15+15+15+25+42+42	15+15+18+20+22+60	15+15+20+42+42+42	15+15+20+42+42+42	15+18+18+18+18+50
15+15+15+15+20+60	15+15+15+20+20+20	15+15+15+25+42+50	15+15+18+20+22+71	15+15+20+42+42+50	15+15+22+22+22+22	15+18+18+18+18+60
15+15+15+15+20+71	15+15+15+20+20+22	15+15+15+25+42+60	15+15+18+20+25+25	15+15+20+42+42+60	15+15+22+22+22+25	15+18+18+18+18+71
15+15+15+15+22+22	15+15+15+20+20+25	15+15+15+25+50+50	15+15+18+20+25+35	15+15+20+42+42+71	15+15+22+22+22+35	15+18+18+18+20+20
15+15+15+15+22+25	15+15+15+20+20+35	15+15+15+25+50+60	15+15+18+20+25+42	15+15+20+42+42+80	15+15+22+22+22+42	15+18+18+18+20+22
15+15+15+15+22+35	15+15+15+20+20+42	15+15+15+25+50+71	15+15+18+20+35+50	15+15+20+42+42+90	15+15+22+22+22+50	15+18+18+18+20+25
15+15+15+15+22+42	15+15+15+20+20+50	15+15+15+35+35+42	15+15+18+20+35+60	15+15+20+42+42+100	15+15+22+22+22+60	15+18+18+18+20+35
15+15+15+15+22+50	15+15+15+20+20+60	15+15+15+35+35+50	15+15+18+20+35+71	15+15+20+42+42+110	15+15+22+22+22+71	15+18+18+18+20+42
15+15+15+15+22+60	15+15+15+20+20+71	15+15+15+35+35+60	15+15+18+20+35+80	15+15+20+42+42+120	15+15+22+22+22+80	15+18+18+18+20+50
15+15+15+15+22+71	15+15+15+20+22+22	15+15+15+35+42+42	15+15+18+20+35+90	15+15+20+42+42+130	15+15+22+22+22+90	15+18+18+18+20+60
15+15+15+15+25+25	15+15+15+20+22+25	15+15+15+35+42+50	15+15+18+20+35+100	15+15+20+42+42+140	15+15+22+22+22+100	15+18+18+18+20+71
15+15+15+15+25+35	15+15+15+20+22+35	15+15+15+35+50+50	15+15+18+20+35+110	15+15+20+42+42+150	15+15+22+22+22+110	15+18+18+18+22+22



# Multi-Split R410a

## Gama Doméstica



AR CONDICIONADO

### R410a

MXZ-6D122VA  
R410A

MSZ-AP15/20/25/35/42/50VG; MSZ-EF22/25/35/42/50VG; MSZ-LN25/35VG; MSZ-GF60/71VE; MFZ-KJ25/35/50VE; SEZ-M25/35/50/60/71DA; SLZ-M25/35/50/60FA; PLA-M50/60/71EA; MLZ-KP25/35/50VF; PCA-M50/60/71KA; PEAD-M50/60/71JA\*

15+18+18+18+22+25	15+18+18+22+35+60	15+18+20+22+25+71	15+18+25+25+25+35	15+20+20+25+25+35	15+22+22+22+22+22	18+18+18+18+18+71
15+18+18+18+22+35	15+18+18+22+35+71	15+18+20+22+35+35	15+18+25+25+25+42	15+20+20+25+25+42	15+22+22+22+22+25	18+18+18+18+20+20
15+18+18+18+22+42	15+18+18+22+42+42	15+18+20+22+35+42	15+18+25+25+25+50	15+20+20+25+25+50	15+22+22+22+22+35	18+18+18+18+20+22
15+18+18+18+22+50	15+18+18+22+42+50	15+18+20+22+35+50	15+18+25+25+25+60	15+20+20+25+25+60	15+22+22+22+22+42	18+18+18+18+20+25
15+18+18+18+22+60	15+18+18+22+42+60	15+18+20+22+35+60	15+18+25+25+25+71	15+20+20+25+25+71	15+22+22+22+22+50	18+18+18+18+20+35
15+18+18+18+22+71	15+18+18+22+50+50	15+18+20+22+42+42	15+18+25+25+35+35	15+20+20+25+35+35	15+22+22+22+22+60	18+18+18+18+20+42
15+18+18+18+25+25	15+18+18+25+25+25	15+18+20+22+42+50	15+18+25+25+35+42	15+20+20+25+35+42	15+22+22+22+22+71	18+18+18+18+20+50
15+18+18+18+25+35	15+18+18+25+25+35	15+18+20+22+42+60	15+18+25+25+35+50	15+20+20+25+35+50	15+22+22+22+25+25	18+18+18+18+20+60
15+18+18+18+25+42	15+18+18+25+25+42	15+18+20+22+50+50	15+18+25+25+35+60	15+20+20+25+35+60	15+22+22+22+25+35	18+18+18+18+20+71
15+18+18+18+25+50	15+18+18+25+25+50	15+18+20+25+25+25	15+18+25+25+42+42	15+20+20+25+42+42	15+22+22+22+25+42	18+18+18+18+22+22
15+18+18+18+25+60	15+18+18+25+25+60	15+18+20+25+25+35	15+18+25+25+42+50	15+20+20+25+42+50	15+22+22+22+25+50	18+18+18+18+22+25
15+18+18+18+25+71	15+18+18+25+25+71	15+18+20+25+25+42	15+18+25+35+35+35	15+20+20+25+50+50	15+22+22+22+25+60	18+18+18+18+22+35
15+18+18+18+35+35	15+18+18+25+35+35	15+18+20+25+25+50	15+18+25+35+35+42	15+20+20+35+35+35	15+22+22+22+25+71	18+18+18+18+22+42
15+18+18+18+35+42	15+18+18+25+35+42	15+18+20+25+25+60	15+18+25+35+35+50	15+20+20+35+35+42	15+22+22+22+35+35	18+18+18+18+22+50
15+18+18+18+35+50	15+18+18+25+35+50	15+18+20+25+25+71	15+18+25+35+42+42	15+20+20+35+35+50	15+22+22+22+35+42	18+18+18+18+22+60
15+18+18+18+35+60	15+18+18+25+35+60	15+18+20+25+35+35	15+18+35+35+35+35	15+20+20+35+42+42	15+22+22+22+35+50	18+18+18+18+22+71
15+18+18+18+35+71	15+18+18+25+42+42	15+18+20+25+35+42	15+18+35+35+35+42	15+20+22+22+22+22	15+22+22+22+35+60	18+18+18+18+25+25
15+18+18+18+42+42	15+18+18+25+42+50	15+18+20+25+35+50	15+20+20+20+20+20	15+20+22+22+22+25	15+22+22+22+42+42	18+18+18+18+25+35
15+18+18+18+42+50	15+18+18+25+42+60	15+18+20+25+35+60	15+20+20+20+20+22	15+20+22+22+22+35	15+22+22+22+42+50	18+18+18+18+25+42
15+18+18+18+42+60	15+18+18+25+50+50	15+18+20+25+42+42	15+20+20+20+20+25	15+20+22+22+22+42	15+22+22+25+25+25	18+18+18+18+25+50
15+18+18+18+50+50	15+18+18+35+35+35	15+18+20+25+42+50	15+20+20+20+20+35	15+20+22+22+22+50	15+22+22+25+25+35	18+18+18+18+25+60
15+18+18+18+50+60	15+18+18+35+35+42	15+18+20+25+42+60	15+20+20+20+20+42	15+20+22+22+22+60	15+22+22+25+25+42	18+18+18+18+25+71
15+18+18+18+20+20	15+18+18+35+35+50	15+18+20+25+50+50	15+20+20+20+20+50	15+20+22+22+22+71	15+22+22+25+25+50	18+18+18+18+35+35
15+18+18+18+20+22	15+18+18+35+42+42	15+18+20+35+35+35	15+20+20+20+20+60	15+20+22+22+25+25	15+22+22+25+25+60	18+18+18+18+35+42
15+18+18+18+20+25	15+18+18+35+42+50	15+18+20+35+35+42	15+20+20+20+20+71	15+20+22+22+25+35	15+22+22+25+25+71	18+18+18+18+35+50
15+18+18+18+20+35	15+18+18+42+42+42	15+18+20+35+35+50	15+20+20+20+22+22	15+20+22+22+25+42	15+22+22+25+35+35	18+18+18+18+35+60
15+18+18+18+20+42	15+18+20+20+20+20	15+18+20+35+42+42	15+20+20+20+22+25	15+20+22+22+25+50	15+22+22+25+35+42	18+18+18+18+35+71
15+18+18+18+20+50	15+18+20+20+20+22	15+18+20+35+42+50	15+20+20+20+22+35	15+20+22+22+25+60	15+22+22+25+35+50	18+18+18+18+42+42
15+18+18+18+20+60	15+18+20+20+20+25	15+18+20+42+42+42	15+20+20+20+22+42	15+20+22+22+25+71	15+22+22+25+35+60	18+18+18+18+42+50
15+18+18+18+20+71	15+18+20+20+20+35	15+18+22+22+22+22	15+20+20+20+22+50	15+20+22+22+35+35	15+22+22+25+42+42	18+18+18+18+42+60
15+18+18+18+22+22	15+18+20+20+20+42	15+18+22+22+22+25	15+20+20+20+22+60	15+20+22+22+35+42	15+22+22+25+42+50	18+18+18+18+50+50
15+18+18+18+22+25	15+18+20+20+20+50	15+18+22+22+22+35	15+20+20+20+22+71	15+20+22+22+35+50	15+22+22+35+35+35	18+18+18+18+20+20
15+18+18+18+22+35	15+18+20+20+20+60	15+18+22+22+22+42	15+20+20+20+25+25	15+20+22+22+35+60	15+22+22+35+35+42	18+18+18+18+20+22
15+18+18+18+22+42	15+18+20+20+20+71	15+18+22+22+22+50	15+20+20+20+25+35	15+20+22+22+42+42	15+22+22+35+35+50	18+18+18+18+20+25
15+18+18+18+22+50	15+18+20+20+22+22	15+18+22+22+22+60	15+20+20+20+25+42	15+20+22+22+42+50	15+22+22+35+42+42	18+18+18+18+20+35
15+18+18+18+22+60	15+18+20+20+22+25	15+18+22+22+22+71	15+20+20+20+25+50	15+20+22+22+50+50	15+22+25+25+25+25	18+18+18+18+20+42
15+18+18+18+22+71	15+18+20+20+22+35	15+18+22+22+25+25	15+20+20+20+25+60	15+20+22+25+25+25	15+22+25+25+25+35	18+18+18+18+20+50
15+18+18+18+25+25	15+18+20+20+22+42	15+18+22+22+25+35	15+20+20+20+25+71	15+20+22+25+25+35	15+22+25+25+25+42	18+18+18+18+20+60
15+18+18+18+25+35	15+18+20+20+22+50	15+18+22+22+25+42	15+20+20+20+35+35	15+20+22+25+25+42	15+22+25+25+25+50	18+18+18+18+20+71
15+18+18+18+25+42	15+18+20+20+22+60	15+18+22+22+25+50	15+20+20+20+35+42	15+20+22+25+25+50	15+22+25+25+25+60	18+18+18+18+22+22
15+18+18+18+25+50	15+18+20+20+22+71	15+18+22+22+25+60	15+20+20+20+35+50	15+20+22+25+25+60	15+22+25+25+35+35	18+18+18+18+22+25
15+18+18+18+25+60	15+18+20+20+25+60	15+18+22+22+25+71	15+20+20+20+35+60	15+20+22+25+25+71	15+22+25+25+35+42	18+18+18+18+22+35
15+18+18+18+25+71	15+18+20+20+25+71	15+18+22+22+25+82	15+20+20+20+35+71	15+20+22+25+25+82	15+22+25+25+35+50	18+18+18+18+22+42
15+18+18+18+35+35	15+18+20+20+25+82	15+18+22+22+25+93	15+20+20+20+42+42	15+20+22+25+35+35	15+22+25+25+35+50	18+18+18+18+22+50
15+18+18+18+35+42	15+18+20+20+25+93	15+18+22+22+25+104	15+20+20+20+42+50	15+20+22+25+35+42	15+22+25+25+42+42	18+18+18+18+22+60
15+18+18+18+35+50	15+18+20+20+25+104	15+18+22+22+25+115	15+20+20+20+42+60	15+20+22+25+35+50	15+22+25+25+42+50	18+18+18+18+22+71
15+18+18+18+35+60	15+18+20+20+25+115	15+18+22+22+25+126	15+20+20+20+50+50	15+20+22+25+35+60	15+22+25+35+35+35	18+18+18+18+22+82
15+18+18+18+35+71	15+18+20+20+25+126	15+18+22+22+25+137	15+20+20+20+50+60	15+20+22+25+42+42	15+22+25+35+35+42	18+18+18+18+22+93
15+18+18+18+42+42	15+18+20+20+35+35	15+18+22+22+42+50	15+20+20+22+22+25	15+20+22+25+42+50	15+22+35+35+35+35	18+18+18+18+25+35
15+18+18+18+42+50	15+18+20+20+35+42	15+18+22+22+42+60	15+20+20+22+22+35	15+20+22+35+35+35	15+25+25+25+25+25	18+18+18+18+25+42
15+18+18+18+42+60	15+18+20+20+35+50	15+18+22+22+50+50	15+20+20+22+22+42	15+20+22+35+35+42	15+25+25+25+25+35	18+18+18+18+25+50
15+18+18+18+42+71	15+18+20+20+35+60	15+18+22+25+25+25	15+20+20+22+22+50	15+20+22+35+35+50	15+25+25+25+25+42	18+18+18+18+25+60
15+18+18+18+50+50	15+18+20+20+35+71	15+18+22+25+25+35	15+20+20+22+22+60	15+20+22+35+42+42	15+25+25+25+25+50	18+18+18+18+25+71
15+18+18+18+50+60	15+18+20+20+42+42	15+18+22+25+25+42	15+20+20+22+22+71	15+20+22+35+42+50	15+25+25+25+25+60	18+18+18+18+25+82
15+18+18+18+50+71	15+18+20+20+42+50	15+18+22+25+25+50	15+20+20+22+22+82	15+20+22+35+42+60	15+25+25+25+25+71	18+18+18+18+25+93
15+18+18+18+55+35	15+18+20+20+42+60	15+18+22+25+25+60	15+20+20+22+22+93	15+20+22+35+50+50	15+25+25+25+25+82	18+18+18+18+25+104
15+18+18+18+55+42	15+18+20+20+42+71	15+18+22+25+25+71	15+20+20+22+22+104	15+20+22+35+60+60	15+25+25+25+25+93	18+18+18+18+25+115
15+18+18+18+55+50	15+18+20+20+42+82	15+18+22+25+25+82	15+20+20+22+22+115	15+20+22+35+71+71	15+25+25+25+25+104	18+18+18+18+25+126
15+18+18+18+55+60	15+18+20+20+42+93	15+18+22+25+25+93	15+20+20+22+22+126	15+20+22+35+82+82	15+25+25+25+25+115	18+18+18+18+25+137
15+18+18+18+55+71	15+18+20+20+42+104	15+18+22+25+25+104	15+20+20+22+22+137	15+20+22+35+93+93	15+25+25+25+25+126	18+18+18+18+25+148
15+18+18+18+60+35	15+18+20+20+42+115	15+18+22+25+25+115	15+20+20+22+22+148	15+20+22+35+104+104	15+25+25+25+25+137	18+18+18+18+25+159
15+18+18+18+60+42	15+18+20+20+42+126	15+18+22+25+25+126	15+20+20+22+22+159	15+20+22+35+115+115	15+25+25+25+25+148	18+18+18+18+25+170
15+18+18+18+60+50	15+18+20+20+42+137	15+18+22+25+25+137	15+20+20+22+22+170	15+20+22+35+126+126	15+25+25+25+25+159	18+18+18+18+25+181
15+18+18+18+60+60	15+18+20+20+42+148	15+18+22+25+25+148	15+20+20+22+22+181	15+20+22+35+137+137	15+25+25+25+25+170	18+18+18+18+25+192
15+18+18+18+60+71	15+18+20+20+42+159	15+18+22+25+25+159	15+20+20+22+22+192	15+20+22+35+148+148	15+25+25+25+25+181	18+18+18+18+25+203
15+18+18+18+65+35	15+18+20+20+42+170	15+18+22+25+25+170	15+20+20+22+22+203	15+20+22+35+159+159	15+25+25+25+25+192	18+18+18+18+25+214
15+18+18+18+65+42	15+18+20+20+42+181	15+18+22+25+25+181	15+20+20+22+22+214	15+20+22+35+170+170	15+25+25+25+25+203	18+18+18+18+25+225
15+18+18+18+65+50	15+18+20+20+42+192	15+18+22+25+25+192	15+20+20+22+22+225	15+20+22+35+181+181	15+25+25+25+25+214	18+18+18+18+25+236
15+18+18+18+65+60	15+18+20+20+42+203	15+18+22+25+25+203	15+20+20+22+22+236	15+20+22+35+192+192	15+25+25+25+25+225	18+18+18+18+25+247
15+18+18+18+65+71	15+18+20+20+42+214	15+18+22+25+25+214	15+20+20+22+22+247	15+20+22+35+203+203	15+25+25+25+25+236	18+18+18+18+25+258
15+18+18+18+70+35	15+18+20+20+42+225	15+18+22+25+25+225	15+20+20+22+22+258	15+20+22+35+214+214	15+25+25+25+25+247	18+18+18+18+25+269
15+18+18+18+70+42	15+18+20+20+42+236	15+18+22+25+25+236	15+20+20+22+22+269	15+20+22+35+225+225	15+25+25+25+25+258	18+18+18+18+25+280
15+18+18+18+70+50	15+18+20+20+42+247	15+18+22+25+25+247	15+20+20+22+22+280	15+20+22+35+236+236	15+25+25+25+25+269	18+18+18+18+25+291
15+18+18+18+70+60	15+18+20+20+42+258	15+18+22+25+25+258	15+20+20+22+22+291	15+20+22+35+247+247	15+25+25+25+25+280	18+18+18+18



MXZ-6D122VA  
R410A

MSZ-AP15/20/25/35/42/50VF/G; MSZ-EF22/25/35/42/50VA; MSZ-LN25/35VG; MSZ-GF60/71VE; MFZ-KJ25/35/50VE;  
SEZ-M25/35/50/60/71DA; SLZ-M25/35/50/60FA; PLA-RP50/60/71EA; MLZ-KP25/35/50VF; PCA-M50/60/71KA;  
PEAD-M50/60/71JA\*

18+18+18+22+25+25	18+18+20+22+35+42	18+20+20+20+20+25	18+20+22+22+25+71	18+22+25+35+35+35	20+20+20+35+42+42	20+22+25+25+25+50
18+18+18+22+25+35	18+18+20+22+35+50	18+20+20+20+20+35	18+20+22+22+35+35	18+22+25+35+35+42	20+20+22+22+22+22	20+22+25+25+25+60
18+18+18+22+25+42	18+18+20+22+35+60	18+20+20+20+20+42	18+20+22+22+35+42	18+22+35+35+35+35	20+20+22+22+22+25	20+22+25+25+35+35
18+18+18+22+25+50	18+18+20+22+42+42	18+20+20+20+20+50	18+20+22+22+35+50	18+25+25+25+25+25	20+20+22+22+22+35	20+22+25+25+35+42
18+18+18+22+25+60	18+18+20+22+42+50	18+20+20+20+20+60	18+20+22+22+35+60	18+25+25+25+25+35	20+20+22+22+22+42	20+22+25+25+35+50
18+18+18+22+25+71	18+18+20+22+42+60	18+20+20+20+20+71	18+20+22+22+42+42	18+25+25+25+25+42	20+20+22+22+22+50	20+22+25+25+42+42
18+18+18+22+35+35	18+18+20+22+50+50	18+20+20+20+22+22	18+20+22+22+42+50	18+25+25+25+25+50	20+20+22+22+22+60	20+22+25+35+35+35
18+18+18+22+35+42	18+18+20+25+25+25	18+20+20+20+22+25	18+20+22+25+25+25	18+25+25+25+25+60	20+20+22+22+22+71	20+22+25+35+35+42
18+18+18+22+35+50	18+18+20+25+25+35	18+20+20+20+22+35	18+20+22+25+25+35	18+25+25+25+35+35	20+20+22+22+25+25	20+22+25+25+25+25
18+18+18+22+35+60	18+18+20+25+25+42	18+20+20+20+22+42	18+20+22+25+25+42	18+25+25+25+35+42	20+20+22+22+25+35	20+22+25+25+25+35
18+18+18+22+42+42	18+18+20+25+25+50	18+20+20+20+22+50	18+20+22+25+25+50	18+25+25+25+35+50	20+20+22+22+25+42	20+22+25+25+25+42
18+18+18+22+42+50	18+18+20+25+25+60	18+20+20+20+22+60	18+20+22+25+25+60	18+25+25+25+42+42	20+20+22+22+25+50	20+22+25+25+25+50
18+18+18+22+42+60	18+18+20+25+25+71	18+20+20+20+22+71	18+20+22+25+35+35	18+25+25+35+35+35	20+20+22+22+25+60	20+22+25+25+25+60
18+18+18+22+50+50	18+18+20+25+35+35	18+20+20+20+25+25	18+20+22+25+35+42	18+25+25+35+35+42	20+20+22+22+25+71	20+22+25+25+35+35
18+18+18+25+25+25	18+18+20+25+35+42	18+20+20+20+25+35	18+20+22+25+35+50	20+20+20+20+20+20	20+20+22+22+35+35	20+22+25+25+35+42
18+18+18+25+25+35	18+18+20+25+35+50	18+20+20+20+25+42	18+20+22+25+35+60	20+20+20+20+20+22	20+20+22+22+35+42	20+22+25+25+35+50
18+18+18+25+25+42	18+18+20+25+35+60	18+20+20+20+25+50	18+20+22+25+42+42	20+20+20+20+20+25	20+20+22+22+35+50	20+22+25+25+42+42
18+18+18+25+25+50	18+18+20+25+42+42	18+20+20+20+25+60	18+20+22+25+42+50	20+20+20+20+20+35	20+20+22+22+35+60	20+22+25+35+35+35
18+18+18+25+25+60	18+18+20+25+42+50	18+20+20+20+25+71	18+20+22+35+35+35	20+20+20+20+20+42	20+20+22+22+42+42	22+22+22+22+22+22
18+18+18+25+25+71	18+18+20+35+35+35	18+20+20+20+35+35	18+20+22+35+35+42	20+20+20+20+20+50	20+20+22+22+42+50	22+22+22+22+22+25
18+18+18+25+35+35	18+18+20+35+35+42	18+20+20+20+35+42	18+20+22+35+35+50	20+20+20+20+20+60	20+20+22+25+25+25	22+22+22+22+22+35
18+18+18+25+35+42	18+18+20+35+35+50	18+20+20+20+35+50	18+20+22+35+42+42	20+20+20+20+20+71	20+20+22+25+25+35	22+22+22+22+22+42
18+18+18+25+35+50	18+18+20+35+42+42	18+20+20+20+35+60	18+20+25+25+25+25	20+20+20+20+22+22	20+20+22+25+25+42	22+22+22+22+22+50
18+18+18+25+35+60	18+18+22+22+22+22	18+20+20+20+42+42	18+20+25+25+25+35	20+20+20+20+22+25	20+20+22+25+25+50	22+22+22+22+22+60
18+18+18+25+42+42	18+18+22+22+22+25	18+20+20+20+42+50	18+20+25+25+25+42	20+20+20+20+22+35	20+20+22+25+25+60	22+22+22+22+25+25
18+18+18+25+42+50	18+18+22+22+22+35	18+20+20+20+42+60	18+20+25+25+25+50	20+20+20+20+22+42	20+20+22+25+35+35	22+22+22+22+25+35
18+18+18+25+50+50	18+18+22+22+22+42	18+20+20+20+50+50	18+20+25+25+25+60	20+20+20+20+22+50	20+20+22+25+35+42	22+22+22+22+25+42
18+18+18+35+35+35	18+18+22+22+22+50	18+20+20+22+22+22	18+20+25+25+35+35	20+20+20+20+22+60	20+20+22+25+35+50	22+22+22+22+25+50
18+18+18+35+35+42	18+18+22+22+22+60	18+20+20+22+22+25	18+20+25+25+35+42	20+20+20+20+22+71	20+20+22+25+42+42	22+22+22+22+25+60
18+18+18+35+35+50	18+18+22+22+22+71	18+20+20+22+22+35	18+20+25+25+35+50	20+20+20+20+25+25	20+20+22+25+42+50	22+22+22+22+35+35
18+18+18+35+42+42	18+18+22+22+25+25	18+20+20+22+22+42	18+20+25+25+42+42	20+20+20+20+25+35	20+20+22+35+35+35	22+22+22+22+35+42
18+18+18+42+42+42	18+18+22+22+25+35	18+20+20+22+22+50	18+20+25+25+42+50	20+20+20+20+25+42	20+20+22+35+35+42	22+22+22+22+35+50
18+18+20+20+20+20	18+18+22+22+25+42	18+20+20+22+22+60	18+20+25+35+35+35	20+20+20+20+25+50	20+20+22+35+35+42	22+22+22+22+42+42
18+18+20+20+20+22	18+18+22+22+25+50	18+20+20+22+22+71	18+20+25+35+35+42	20+20+20+20+25+60	20+20+22+35+35+50	22+22+22+22+42+50
18+18+20+20+20+25	18+18+22+22+25+60	18+20+20+22+25+25	18+20+35+35+35+35	20+20+20+20+25+71	20+20+25+25+25+42	22+22+22+25+25+25
18+18+20+20+20+35	18+18+22+22+25+71	18+20+20+22+25+35	18+22+22+22+22+22	20+20+20+20+35+35	20+20+25+25+25+50	22+22+22+25+25+35
18+18+20+20+20+42	18+18+22+22+35+35	18+20+20+22+25+42	18+22+22+22+22+25	20+20+20+20+35+42	20+20+25+25+25+60	22+22+22+25+25+42
18+18+20+20+20+50	18+18+22+22+35+42	18+20+20+22+25+50	18+22+22+22+22+35	20+20+20+20+35+50	20+20+25+25+35+35	22+22+22+25+25+50
18+18+20+20+20+60	18+18+22+22+35+50	18+20+20+22+25+60	18+22+22+22+22+42	20+20+20+20+35+60	20+20+25+25+35+42	22+22+22+25+25+60
18+18+20+20+20+71	18+18+22+22+35+60	18+20+20+22+25+71	18+22+22+22+22+50	20+20+20+20+42+42	20+20+25+25+35+50	22+22+22+25+35+35
18+18+20+20+22+22	18+18+22+22+42+42	18+20+20+22+35+35	18+22+22+22+22+60	20+20+20+20+42+50	20+20+25+25+42+42	22+22+22+25+35+42
18+18+20+20+22+25	18+18+22+22+42+50	18+20+20+22+35+42	18+22+22+22+22+71	20+20+20+20+50+50	20+20+25+35+35+35	22+22+22+25+35+50
18+18+20+20+22+35	18+18+22+22+50+50	18+20+20+22+35+50	18+22+22+22+25+25	20+20+20+22+22+22	20+20+25+35+35+42	22+22+22+25+42+42
18+18+20+20+22+42	18+18+22+25+25+25	18+20+20+22+35+60	18+22+22+22+25+35	20+20+20+22+22+25	20+20+35+35+35+35	22+22+22+35+35+35
18+18+20+20+22+50	18+18+22+25+25+35	18+20+20+22+42+42	18+22+22+22+25+42	20+20+20+22+22+35	20+22+22+22+22+35	22+22+22+35+35+42
18+18+20+20+22+60	18+18+22+25+25+42	18+20+20+22+42+50	18+22+22+22+25+50	20+20+20+22+22+42	20+22+22+22+22+25	22+22+25+25+25+25
18+18+20+20+22+71	18+18+22+25+25+50	18+20+20+22+50+50	18+22+22+22+25+60	20+20+20+22+22+50	20+22+22+22+22+35	22+22+25+25+25+35
18+18+20+20+25+25	18+18+22+25+25+60	18+20+20+25+25+25	18+22+22+22+25+71	20+20+20+22+22+60	20+22+22+22+22+42	22+22+25+25+25+42
18+18+20+20+25+35	18+18+22+25+25+71	18+20+20+25+25+35	18+22+22+22+35+35	20+20+20+22+22+71	20+22+22+22+22+50	22+22+25+25+25+50
18+18+20+20+25+42	18+18+22+25+35+35	18+20+20+25+25+42	18+22+22+22+35+42	20+20+20+22+25+25	20+22+22+22+22+60	22+22+25+25+25+60
18+18+20+20+25+50	18+18+22+25+35+42	18+20+20+25+25+50	18+22+22+22+35+50	20+20+20+22+25+35	20+22+22+22+22+71	22+22+25+25+35+35
18+18+20+20+25+60	18+18+22+25+35+50	18+20+20+25+25+60	18+22+22+22+35+60	20+20+20+22+25+42	20+22+22+22+25+25	22+22+25+25+35+42
18+18+20+20+25+71	18+18+22+25+35+60	18+20+20+25+25+71	18+22+22+22+42+42	20+20+20+22+25+50	20+22+22+22+25+35	22+22+25+25+35+50
18+18+20+20+35+35	18+18+22+25+42+42	18+20+20+25+35+35	18+22+22+22+42+50	20+20+20+22+25+60	20+22+22+22+25+42	22+22+25+25+42+42
18+18+20+20+35+42	18+18+22+25+42+50	18+20+20+25+35+42	18+22+22+25+25+25	20+20+20+22+25+71	20+22+22+22+25+50	22+22+25+35+35+35
18+18+20+20+35+50	18+18+22+35+35+35	18+20+20+25+35+50	18+22+22+25+25+35	20+20+20+22+35+35	20+22+22+22+25+60	22+25+25+25+25+25
18+18+20+20+35+60	18+18+22+35+35+42	18+20+20+25+35+60	18+22+22+25+25+42	20+20+20+22+35+42	20+22+22+22+35+35	22+25+25+25+25+35
18+18+20+20+42+42	18+18+22+35+35+50	18+20+20+25+42+42	18+22+22+25+25+50	20+20+20+22+35+50	20+22+22+22+35+42	22+25+25+25+25+42
18+18+20+20+42+50	18+18+22+35+42+42	18+20+20+25+42+50	18+22+22+25+25+60	20+20+20+22+35+60	20+22+22+22+35+50	22+25+25+25+25+50
18+18+20+20+42+60	18+18+25+25+25+25	18+20+20+35+35+35	18+22+22+25+35+35	20+20+20+22+42+42	20+22+22+22+42+42	22+25+25+25+35+35
18+18+20+20+50+50	18+18+25+25+25+35	18+20+20+35+35+42	18+22+22+25+35+42	20+20+20+22+42+50	20+22+22+22+42+50	22+25+25+25+35+42
18+18+20+22+22+22	18+18+25+25+25+42	18+20+20+35+35+50	18+22+22+25+35+50	20+20+20+25+25+25	20+22+22+25+25+25	22+25+25+35+35+35
18+18+20+22+22+25	18+18+25+25+25+50	18+20+20+35+42+42	18+22+22+25+42+42	20+20+20+25+25+35	20+22+22+25+25+35	25+25+25+25+25+25
18+18+20+22+22+35	18+18+25+25+25+60	18+20+22+22+22+22	18+22+22+25+42+50	20+20+20+25+25+42	20+22+22+25+25+42	25+25+25+25+25+35
18+18+20+22+22+42	18+18+25+25+35+35	18+20+22+22+22+25	18+22+22+35+35+35	20+20+20+25+25+50	20+22+22+25+25+50	25+25+25+25+25+42
18+18+20+22+22+50	18+18+25+25+35+42	18+20+22+22+22+35	18+22+22+35+35+42	20+20+20+25+25+60	20+22+22+25+25+60	25+25+25+25+25+50
18+18+20+22+22+60	18+18+25+25+35+50	18+20+22+22+22+42	18+22+25+25+25+25	20+20+20+25+35+35	20+22+22+25+35+35	25+25+25+25+35+35
18+18+20+22+22+71	18+18+25+25+42+42	18+20+22+22+22+50	18+22+25+25+25+35	20+20+20+25+35+42	20+22+22+25+35+42	25+25+25+25+35+42
18+18+20+22+25+25	18+18+25+25+42+50	18+20+22+22+22+60	18+22+25+25+25+42	20+20+20+25+35+50	20+22+22+25+35+50	25+25+25+35+35+35
18+18+20+22+25+35	18+18+25+35+35+35	18+20+22+22+22+71	18+22+25+25+25+50	20+20+20+25+35+60	20+22+22+25+42+42	
18+18+20+22+25+42	18+18+25+35+35+42	18+20+22+22+25+25	18+22+25+25+25+60	20+20+20+25+42+42	20+22+22+35+35+35	
18+18+20+22+25+50	18+18+25+35+42+42	18+20+22+22+25+35	18+22+25+25+35+35	20+20+20+25+42+50	20+22+22+35+35+42	
18+18+20+22+25+60	18+18+35+35+35+35	18+20+22+22+25+42	18+22+25+25+35+42	20+20+20+35+35+35	20+22+25+25+25+25	
18+18+20+22+25+71	18+20+20+20+20+20	18+20+22+22+25+50	18+22+25+25+35+50	20+20+20+35+35+42	20+22+25+25+25+35	
18+18+20+22+35+35	18+20+20+20+20+22	18+20+22+22+25+60	18+22+25+25+42+42	20+20+20+35+35+50	20+22+25+25+25+42	

NOTA(\*): As unidades de condutas PEAD só podem ligar a MXZ quando a soma da corrente das unidades interiores for igual ou inferior



# Multi-Split R410a Gama Doméstica

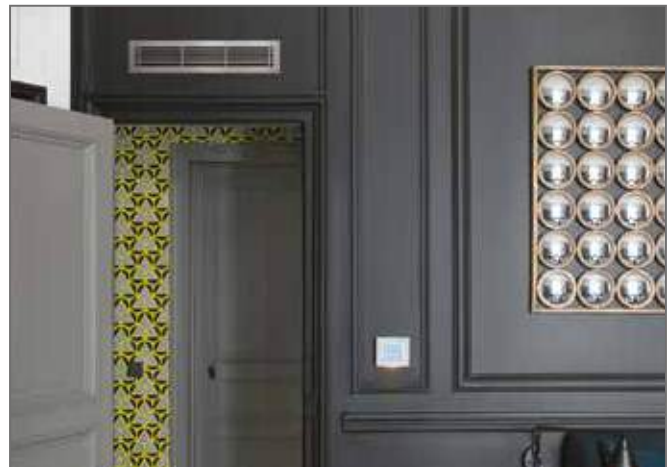



AR CONDICIONADO

# Gama **Mr. SLIM**



Adaptável às suas necessidades

A Gama comercial **Mr.Slim** da Mitsubishi Electric, sempre na vanguarda da tecnologia, foi concebida para oferecer os sistemas de climatização mais flexíveis e avançados do mercado.

O numeroso leque de unidades interiores em conjunto com as **múltiplas tecnologias de unidades exteriores**, proporciona a solução mais eficaz para cobrir todas as necessidades, oferecendo as máximas prestações com os melhores níveis de eficiência energética.



### Cassete 1 via

A MLZ é uma moderna unidade de cassete de 1 via, já premiada pelo seu design inovador.



### Cassete 4 vias

A Mitsubishi Electric oferece a mais extensa gama de opções em modelos de cassete e com a melhor performance energética do mercado.



### Conduatas

Caracterizadas pelo seu baixo perfil, os modelos de conduta das séries PESZ / PEZ e SEZ são a solução ideal para uma instalação discreta, mesmo em pequenos espaços.



### Consola de Chão sem Envolvente

A SFZ-M é uma unidade de chão de dimensão compacta, sem envolvente, ideal para a instalação em paredes falsas.



### Teto

Vocacionada para espaços comerciais, a gama de modelos de teto dispõe de uma ampla variedade de capacidades e inclui um modelo em aço inox, especial para cozinhas, laboratórios e outros espaços profissionais.



### Mural

Modelo caracterizado pelo seu design, adaptável à decoração de qualquer tipo de espaço comercial, de fácil instalação.



### Chão Vertical

Ideal para espaços tipo “open space”, caracteriza-se pelo seu elevado poder de climatização, instalação e manutenção simples. Equipado com um filtro de longa duração de 2.500h de funcionamento.



R32

Série **Classic Inverter**



R32

Série **Power Inverter**



R32

Série **S**



		POWER INVERTER - R32						CLASSIC INVERTER - R32					
Modelo Exterior		PUZ-ZM VKA		PUZ-ZM VHA		PUZ-ZM V(Y)KA		SUZ-M VA					
Modelo Interior		35	50	60	71	100	125	140	25	35	50	60	71
Condutas	PEAD-M35JA	•			X2					•			
	PEAD-M50JA		•			X2		X3			•		
	PEAD-M60JA			•			X2					•	
	PEAD-M71JA				•			X2					•
	PEAD-M100JA					•							
	PEAD-M125JA						•						
	PEAD-M140JA							•					
	PEZ-RP200WKA												
	PEZ-RP250WKA												
Condutas Série S	SEZ-M25DA								•				
	SEZ-M35DA									•			
	SEZ-M50DA										•		
	SEZ-M60DA											•	
	SEZ-M71DA												•
	SFZ-M25								•				
	SFZ-M35									•			
	SFZ-M50										•		
	SFZ-M60											•	
	SFZ-M71												•
Cassete Série M	MLZ-KP25VF								•				
	MLZ-KP35VF									•			
	MLZ-KP50VF										•		
Cassetes	PLA-M35EA	•								•			
	PLA-M50EA		•								•		
	PLA-M60EA			•								•	
	PLA-M71EA				•								•
	PLA-M100EA					•							
	PLA-M125EA						•						
	PLA-M140EA							•					
Cassetes Série S	SLZ-M25FA								•				
	SLZ-M35FA				X2					•			
	SLZ-M50FA					X2		X3			•		
	SLZ-M60FA						X2					•	
PKA	PKA-M35HAL	•			X2								
	PKA-M50HAL		•			X2		X3					
	PKA-M60KAL			•			X2						
	PKA-M71KAL				•			X2					
	PKA-M100KAL					•							
Teto Horizontal	PCA-M50KA		•			X2		X3			•		
	PCA-M60KA			•			X2					•	
	PCA-M71KA				•			X2					•
	PCA-M100KA					•							
	PCA-M125KA						•						
	PCA-M140KA							•					
Teto Aço Inox	PCA-RP71HAQ												
Chão Vertical	PSA-RP71KA												
	PSA-RP100KA												
	PSA-RP125KA												
	PSA-RP140KA												



CLASSIC INVERTER - R32					CLASSIC INVERTER - R410A			PUHZ-ZRP VHA	POWER INVERTER - R410A			PUHZ-ZRP YKA		Modelo Exterior		
PUZ-M V(Y)KA					PUHZ-P V(Y)KA			71	PUHZ-ZRP V(Y)KA					Modelo Interior		
100	125	140	200	250	100	125	140		100	125	140	200	250			
X2		X3													PEAD-M35JA	Conduatas
	X2														PEAD-M50JA	
		X2													PEAD-M60JA	
•															PEAD-M71JA	
	•														PEAD-M100JA	
		•													PEAD-M125JA	
			•									•			PEAD-M140JA	
				•									•		PEZ-RP200WKA	
															PEZ-RP250WKA	Conduatas Série S
															SEZ-M25DA	
															SEZ-M35DA	
															SEZ-M50DA	
															SEZ-M60DA	
															SEZ-M71DA	
															SFZ-M25	
															SFZ-M35	
															SFZ-M50	Cassete Série M
															SFZ-M60	
															SFZ-M71	
															MLZ-KP25VF	Cassete Série M
															MLZ-KP35VF	
															MLZ-KP50VF	
X2		X3													PLA-M35EA	Cassetes
	X2														PLA-M50EA	
		X2													PLA-M60EA	
•															PLA-M71EA	
	•														PLA-M100EA	
		•													PLA-M125EA	
			•												PLA-M140EA	Cassetes Série S
															SLZ-M25FA	
															SLZ-M35FA	
															SLZ-M50FA	
															SLZ-M60FA	Cassetes Série S
X2		X3													PKA-M35HAL	
	X2														PKA-M50HAL	
		X2													PKA-M60KAL	
•															PKA-M71KAL	Teto Horizontal
															PKA-M100KAL	
X2		X3													PCA-M50KA	
	X2														PCA-M60KA	Teto Horizontal
		X2													PCA-M71KA	
•															PCA-M100KA	
	•														PCA-M125KA	
		•													PCA-M140KA	Teto Aço Inox
								•							PCA-RP71HAQ	
								•			X2				PSA-RP71KA	Chão Vertical
									•						PSA-RP100KA	
										•					PSA-RP125KA	
											•				PSA-RP140KA	

**Série M • MLZ**
**R32**
**Tecnologia  
REPLACE**

MODELO		MLZ-KP25VF	MLZ-KP35VF	MLZ-KP50VF
Unidade interior		MLZ-KP25VF	MLZ-KP35VF	MLZ-KP50VF
Unidade exterior		SUZ-M25VA	SUZ-M35VA	SUZ-M50VA
Capacidade	Frio Nominal (Min-Máx)	2,5 (1,4-3,2)	3,5 (0,8-3,9)	5,0 (1,7-5,6)
	Calor Nominal (Min-Máx)	3,2 (1,4-4,2)	4,1 (1,1-4,9)	6,0 (1,7-7,2)
Consumo	Frio	0,59	0,94	1,38
	Nominal	0,80	1,10	1,86
Coeficiente energético	EER / COP	4,20 / 4,00	3,70 / 3,71	3,60 / 3,21
	SEER	6,2 (A++)	7,0 (A++)	6,7 (A++)
	SCOP	4,4 (A+)	4,6 (A++)	4,3 (A+)
	Nível sonoro ARREF. (S. Baixo/Baixa/Média/Alta)	27 / 31 / 34 / 38	27 / 32 / 36 / 40	29 / 36 / 41 / 47
Unidade Interior	Nível sonoro AQUEC. (S. Baixa/Média/Alta)	26 / 27 / 34 / 37	29 / 32 / 36 / 40	26-37 / 42 / 48
	Dimensões (altura x largura x profundidade)	185 X 1102 X 360 (Grelha: 24 x 1200 x 424)	185 X 1102 X 360 (Grelha: 24 x 1200 x 424)	185 X 1102 X 360 (Grelha: 24 x 1200 x 424)
Unidade Exterior	Dimensões (altura x largura x profundidade)	550 x 800 x 285	550 x 800 x 285	714 x 800 x 285
Tensão/Fases - Intensidade Máxima	Refrigerante R32*1	0,44 / 675 / 0,61	0,61 / 675 / 0,78	0,81 / 675 / 1,12
	Pré-carga kg / GWP / TCO <sub>2</sub> eq	230/1 - 7,2	230/1 - 8,9	230/1 - 13,9
Diâm. tubagens líquido/gás	V/F - A	6,35 (1/4") / 9,52 (3/8")	6,35 (1/4") / 9,52 (3/8")	6,35 (1/4") / 12,7 (1/2")
	mm (")	12 / 20	12 / 20	30 / 30
Distância máx. tubagem altura/comprimento		12 / 20	12 / 20	30 / 30
Comando Infra incluído				

NOTAS: \*1 Fugas de refrigerante contribuem para as alterações climáticas. Um refrigerante com menor potencial de aquecimento (GWP) contribuirá menos para o aquecimento global que um refrigerante com GWP mais elevado, caso ocorra uma fuga para a atmosfera. Esta aplicação contém um fluido refrigerante com um GWP igual a 550. Isto significa que se 1kg deste refrigerante se dispersar na atmosfera, o impacto no aquecimento global seria 550 vezes superior a 1kg de CO<sub>2</sub>, durante um período de 100 anos. Não tente nunca interferir com o circuito do refrigerante ou desmontar o produto sozinho, peça sempre a um profissional. O GWP do R32 é 675 nos termos do 4º Relatório de Avaliação do IPCC. / \*2 Consumo energético baseado em resultados standard de testes. O consumo real de energia dependerá da forma como o equipamento é utilizado e onde está localizado. / \*3 O guia de protecção de ar opcional é necessário quando a temperatura ambiente é inferior a -5°C.

**Split 1x1 Cassete 4 vias**
**Série S • SLZ**
**R32**
**Tecnologia  
REPLACE**
**3D  
i-see Sensor**

MODELO		SLZ-M25FA	SLZ-M35FA	SLZ-M50FA	SLZ-M60FA
Unidade interior		SLZ-M25FA	SLZ-M35FA	SLZ-M50FA	SLZ-M60FA
Unidade exterior		SUZ-M25VA	SUZ-M35VA	SUZ-M50VA	SUZ-M60VA
Capacidade	Frio Nominal (Min-Máx)	2,5 (1,4-3,2)	3,5 (0,7-3,9)	4,6 (1,0-5,2)	5,7 (1,5-6,3)
	Calor Nominal (Min-Máx)	3,2 (1,3-4,2)	4,0 (1,0-5,0)	5,0 (1,3-5,5)	6,4 (1,6-7,3)
Consumo	Frio	0,65	1,09	1,35	1,67
	Nominal	0,88	1,07	1,56	2,13
Coeficiente energético	EER / COP	3,80 / 3,61	3,20 / 3,71	3,40 / 3,20	3,40 / 3,00
	SEER	6,3 (A++)	6,7 (A++)	6,3 (A++)	6,2 (A++)
	SCOP	4,3 (A+)	4,3 (A+)	4,2 (A+)	4,1 (A+)
	Nível sonoro (Baixa/Média/Alta)	24 / 26 / 28	25 / 28 / 31	25 / 30 / 34	27 / 34 / 39
Unidade Interior	Dimensões (altura x largura x profundidade)	245 X 570 X 570 (Grelha: 10 x 625 x 625)	245 X 570 X 570 (Grelha: 10 x 625 x 625)	245 X 570 X 570 (Grelha: 10 x 625 x 625)	245 X 570 X 570 (Grelha: 10 x 625 x 625)
	Dimensões (altura x largura x profundidade)	550 x 800 x 285	550 x 800 x 285	714 x 800 x 285	880 x 840 x 330
Unidade Exterior	Refrigerante R32	0,65 / 675 / 0,44	0,90 / 675 / 0,61	1,20 / 675 / 0,81	1,25 / 675 / 0,84
	Pré-carga kg / GWP / TCO <sub>2</sub> eq	230/1 - 7,0	230/1 - 8,7	230/1 - 13,7	230/1 - 15,1
Tensão/Fases - Intensidade Máxima	V/F - A	6,35 (1/4") / 9,52 (3/8")	6,35 (1/4") / 9,52 (3/8")	6,35 (1/4") / 12,7 (1/2")	6,35 (1/4") / 15,88 (5/8")
	mm (")	12 / 20	12 / 20	30 / 30	30 / 30
Distância máx. tubagem altura/comprimento		12 / 20	12 / 20	30 / 30	30 / 30
Comando Infra incluído					

NOTAS: \*1 Fugas de refrigerante contribuem para as alterações climáticas. Um refrigerante com menor potencial de aquecimento (GWP) contribuirá menos para o aquecimento global que um refrigerante com GWP mais elevado, caso ocorra uma fuga para a atmosfera. Esta aplicação contém um fluido refrigerante com um GWP igual a 550. Isto significa que se 1kg deste refrigerante se dispersar na atmosfera, o impacto no aquecimento global seria 550 vezes superior a 1kg de CO<sub>2</sub>, durante um período de 100 anos. Não tente nunca interferir com o circuito do refrigerante ou desmontar o produto sozinho, peça sempre a um profissional. O GWP do R32 é 675 nos termos do 4º Relatório de Avaliação do IPCC. / \*2 Consumo energético baseado em resultados standard de testes. O consumo real de energia dependerá da forma como o equipamento é utilizado e onde está localizado. / \*3 O guia de protecção de ar opcional é necessário quando a temperatura ambiente é inferior a -5°C.



# Split 1x1 Cassete 4 vias

## Gama **Mr. SLIM**



AR CONDICIONADO

### Classic Inverter • PLSZ

**R32**

**EasyClean**  
OPCIONAL

**3D i-see Sensor**  
OPCIONAL

**Tecnologia REPLACE**



PLA-M-EA



SUZ-M35VA



SUZ-M50/60/71VA



PUZ-M V(Y)KA

MODELO		PLSZ-M35EA	PLSZ-M50EA	PLSZ-M60EA	PLSZ-M71EA	PLSZ-M100EA	PLSZ-M125EA	PLSZ-M140EA
Unidade interior		PLA-M35EA	PLA-M50EA	PLA-M60EA	PLA-M71EA	PLA-M100EA	PLA-M125EA	PLA-M140EA
Unidade exterior (VA/YKA - Monofásica; YKA - Trifásica)		SUZ-M35VA	SUZ-M50VA	SUZ-M60VA	SUZ-M71VA	PUZ-M100VKA/YKA	PUZ-M125VKA/YKA	PUZ-M140VKA/YKA
Capacidade	Frio Nominal (Min-Máx)	kW 3,6 (0,8-3,9)	5,5 (1,2-5,6)	6,1 (1,6-6,3)	7,1 (2,2-8,1)	9,5 (4,0-10,6)	12,1 (5,8-13,0)	13,6 (5,8-14,1)
	Calor Nominal (Min-Máx)	kW 4,1 (1,0-5,0)	6,0 (1,5-7,2)	7,0 (1,6-8,0)	8,0 (2,0-10,2)	11,2 (2,8-12,5)	13,5 (4,1-15,0)	15,0 (4,2-15,8)
Consumo	Frio	kW 0,90	1,61	1,84	1,91	2,71	4,01	4,96
	Calor	kW 0,97	1,73	1,84	2,21	3,01	3,63	4,39
Coeficiente energético	EER / COP	4,00 / 4,20	3,40 / 3,46	3,30 / 3,80	3,70 / 3,61	3,50 / 3,71	3,01 / 3,71	2,70 / 3,41
	SEER	7,4 (A++)	6,7 (A++)	6,6 (A++)	7,5 (A++)	7,0 (A++)	-	-
	SCOP	4,7 (A+)	4,1 (A+)	4,4 (A+)	4,5 (A+)	4,6 (A++)	-	-
Unidade Interior	Nível sonoro (Baixa/Média2/Média1/Alta)	dB(A) 26 / 28 / 29 / 31	27 / 29 / 31 / 32	27 / 29 / 31 / 32	28 / 30 / 32 / 34	31 / 34 / 37 / 40	33 / 37 / 41 / 44	36 / 39 / 42 / 44
	Dimensões (altura x largura x profundidade)	mm 258 x 840 x 840	258 x 840 x 840	258 x 840 x 840	258 x 840 x 840	298 x 840 x 840	298 x 840 x 840	298 x 840 x 840
Unidade Exterior	Dimensões (altura x largura x profundidade)	mm 550 x 800 x 285	714 x 800 x 285	880 x 840 x 330	880 x 840 x 330	981 x 1050 x 330 (+40)	981 x 1050 x 330 (+40)	981 x 1050 x 330 (+40)
	Refrigerante R32*1	Pré-carga kg / GWP / TCO2 eq 0,90 / 675 / 0,61	1,20 / 675 / 0,81	1,25 / 675 / 0,84	1,45 / 675 / 0,98	3,10 / 675 / 2,09	3,60 / 675 / 2,43	3,60 / 675 / 2,43
Tensão/Fases - Intensidade Máxima		V/F - A 230/1 - 8,7	230/1 - 13,7	230/1 - 15,0	230/1 - 15,1	230/1 - 20,5 400/3 - 12	230/1 - 27,2 400/3 - 12,2	230/1 - 30,7 400/3 - 12,2
Diâm. tubagens líquido/gás		mm (") 6,35 (1/4") / 9,52 (3/8")	6,35 (1/4") / 12,7 (1/2")	6,35 (1/4") / 15,88 (5/8")	6,35 (1/4") / 15,88 (5/8")	9,52 (3/8") / 15,88 (5/8")	9,52 (3/8") / 15,88 (5/8")	9,52 (3/8") / 15,88 (5/8")
Distância máx. tubagem altura/comprimento		m 12 / 20	30 / 30	30 / 30	30 / 30	30 / 55	30 / 65	30 / 65
Modelo Monofásico (Comando Infra incluído)								
Modelo Trifásico (Comando Infra incluído)								

NOTAS: \*1 Fugas de refrigerante contribuem para as alterações climáticas. Um refrigerante com menor potencial de aquecimento (GWP) contribuirá menos para o aquecimento global que um refrigerante com GWP mais elevado, caso ocorra uma fuga para a atmosfera. Esta aplicação contém um fluido refrigerante com um GWP igual a 550. Isto significa que se 1kg deste refrigerante se dispersar na atmosfera, o impacto no aquecimento global seria 550 vezes superior a 1kg de CO2, durante um período de 100 anos. Não tente nunca interferir com o circuito do refrigerante ou desmontar o produto sozinho, peça sempre a um profissional. O GWP do R32 é 675 nos termos do 4º Relatório de Avaliação do IPCC. / \*2 Consumo energético baseado em resultados standard de testes. O consumo real de energia dependerá da forma como o equipamento é utilizado e onde está localizado. / \*3 O guia de protecção de ar opcional é necessário quando a temperatura ambiente é inferior a -5°C.

### Power Inverter • PLZ

**R32**

**EasyClean**  
OPCIONAL

**3D i-see Sensor**  
OPCIONAL

**Tecnologia REPLACE**



PLA-M-EA



PUZ-ZM35/50VKA



PUZ-ZM60/71VHA



PUZ-ZM100/125/140VKA/YKA

MODELO		PLZ-ZM35EA	PLZ-ZM50EA	PLZ-ZM60EA	PLZ-ZM71EA	PLZ-ZM100EA	PLZ-ZM125EA	PLZ-ZM140EA
Unidade interior		PLA-M35EA	PLA-M50EA	PLA-M60EA	PLA-M71EA	PLA-M100EA	PLA-M125EA	PLA-M140EA
Unidade exterior (VHA/YKA - Monofásica; YKA - Trifásica)		PUZ-ZM35VKA	PUZ-ZM50VKA	PUZ-ZM60VHA	PUZ-ZM71VHA	PUZ-ZM100VKA/YKA	PUZ-ZM125VKA/YKA	PUZ-ZM140VKA/YKA
Capacidade	Frio Nominal (Min-Máx)	kW 3,6 (1,6-4,5)	5,0 (2,3-5,6)	6,1 (2,7-6,5)	7,1 (3,3-8,1)	9,5 (4,9-11,4)	12,5 (5,5-14,0)	13,4 (6,2-15,0)
	Calor Nominal (Min-Máx)	kW 4,1 (1,6-5,2)	6,0 (2,5-7,3)	7,0 (2,8-8,2)	8,0 (3,5-10,2)	11,2 (4,5-14,0)	14,0 (5,0-16,0)	16,0 (5,7-18,0)
Consumo	Frio	kW 0,751	1,175	1,523	1,716	2,084	3,399	3,746
	Calor	kW 0,890	1,581	1,863	2,014	2,685	3,773	4,365
Coeficiente energético	EER / COP	4,79 / 4,61	4,25 / 3,79	4,00 / 3,76	4,14 / 3,97	4,17 / 4,17	3,68 / 3,71	3,58 / 3,67
	SEER	7,3 (A++)	7,4 (A++)	7,1 (A++)	7,4 (A++)	7,6 (A++) 7,4 (A++)	-	-
	SCOP	4,3 (A+)	4,4 (A+)	4,3 (A+)	4,6 (A++)	4,3 (A+)	-	-
Unidade Interior	Nível sonoro (Baixa/Média2/Média1/Alta)	dB(A) 26 / 28 / 29 / 31	27 / 29 / 31 / 32	27 / 29 / 31 / 32	28 / 30 / 32 / 34	31 / 34 / 37 / 40	33 / 37 / 41 / 44	36 / 39 / 42 / 44
	Dimensões (altura x largura x profundidade)	mm 258 x 840 x 840	258 x 840 x 840	258 x 840 x 840	258 x 840 x 840	298 x 840 x 840	298 x 840 x 840	298 x 840 x 840
Unidade Exterior	Dimensões (altura x largura x profundidade)	mm 630 x 809 x 300	630 x 809 x 300	943 x 950 x 330(+25)	943 x 950 x 330(+25)	1.338 x 1050 x 330(+40)	1.338 x 1050 x 330(+40)	1.338 x 1050 x 330(+40)
	Refrigerante R32	Pré-carga kg / GWP / TCO2 eq 2,0 / 875 / 1,35	2,0 / 675 / 1,35	2,8 / 675 / 1,35	2,8 / 675 / 1,35	4,0 / 675 / 2,70	4,0 / 675 / 2,70	4,0 / 675 / 2,70
Tensão/Fases - Intensidade Máxima		V/F - A 230/1 - 13,2	230/1 - 13,2	230/1 - 19,2	230/1 - 19,3	230/1 - 27 400/3 - 8,5	230/1 - 27,2 400/3 - 10,2	230/1 - 28,7 400/3 - 13,7
Diâm. tubagens líquido/gás		mm (") 6,35 (1/4") / 12,7 (1/2")	6,35 (1/4") / 12,7 (1/2")	9,52 (3/8") / 15,88 (5/8")	9,52 (3/8") / 15,88 (5/8")	9,52 (3/8") / 15,88 (5/8")	9,52 (3/8") / 15,88 (5/8")	9,52 (3/8") / 15,88 (5/8")
Distância máx. tubagem altura/comprimento		m 30 / 50	30 / 50	30 / 50	30 / 50	30 / 75	30 / 75	30 / 75
Comando Infra incluído								

NOTAS: \*1 Fugas de refrigerante contribuem para as alterações climáticas. Um refrigerante com menor potencial de aquecimento (GWP) contribuirá menos para o aquecimento global que um refrigerante com GWP mais elevado, caso ocorra uma fuga para a atmosfera. Esta aplicação contém um fluido refrigerante com um GWP igual a 550. Isto significa que se 1kg deste refrigerante se dispersar na atmosfera, o impacto no aquecimento global seria 550 vezes superior a 1kg de CO2, durante um período de 100 anos. Não tente nunca interferir com o circuito do refrigerante ou desmontar o produto sozinho, peça sempre a um profissional. O GWP do R32 é 675 nos termos do 4º Relatório de Avaliação do IPCC. / \*2 Consumo energético baseado em resultados standard de testes. O consumo real de energia dependerá da forma como o equipamento é utilizado e onde está localizado. / \*3 O guia de protecção de ar opcional é necessário quando a temperatura ambiente é inferior a -5°C.

**Série S • SFZ**
**R32**
**Tecnologia  
REPLACE**

SFZ



SUZ-M25/35VA



SUZ-M50/60/71VA

MODELO			SFZ-M25	SFZ-M35	SFZ-M50	SFZ-M60	SFZ-M71
Unidade interior			SFZ-M25DA	SFZ-M35DA	SFZ-M50DA	SFZ-M60DA	SFZ-M71DA
Unidade exterior			SUZ-M25VA	SUZ-M35VA	SUZ-M50VA	SUZ-M60VA	SUZ-M71VA
Capacidade	Frio Nominal	kW	2,5	3,5	5,1	5,6	7,1
	Calor Nominal	kW	2,9	4,2	6,4	7,4	8,1
Consumo Nominal	Frio	kW			a consultar		
	Calor	kW			a consultar		
Coeficiente energético	EER / COP				a consultar		
	SEER				a consultar		
	SCOP*				a consultar		
	Caudal de ar (B/M/A)	m³/min			a consultar		
Unidade Interior	Pressão Estática	Pa			a consultar		
	Nível sonoro (B/M/A)	dB(A)			a consultar		
	Dimensões (altura x largura x profundidade)	mm			a consultar		
Unidade Exterior	Dimensões (altura x largura x profundidade)	mm	550 x 800 x 285	550 x 800 x 285	714 x 800 x 285	880 x 840 x 330	880 x 840 x 330
	Refrigerante R32	Pré-carga kg / GWP / TCO <sub>2</sub> eq	0,65 / 675 / 0,44	0,90 / 675 / 0,61	1,20 / 675 / 0,81	1,25 / 675 / 0,84	1,45 / 675 / 0,98
Tensão/Fases - Intensidade Máxima		V/F - A	230/1 - 7,4	230/1 - 8,7	230/1 - 12,7	230/1 - 14,7	230/1 - 17
Diâm. tubagens líquido/gás		mm (")	6,35 (1/4") / 9,52 (3/8")	6,35 (1/4") / 9,52 (3/8")	6,35 (1/4") / 12,7 (1/2")	6,35 (1/4") / 15,88 (5/8")	9,52 (3/8") / 15,88 (5/8")
Distância máx. tubagem altura/comprimento		m	12/20	12/20	30/30	30/30	30/30
Comando PAR-40MAA (opcional)							
Comando PAC-YT52 (opcional)							
Controlo remoto PAR-SL97A-E + Receptor infra PAR-SA9CA-E (opcional)							

NOTAS: \*SCOP Para zona climática intermédia segundo directiva ERP 626/2011/EU | \*\* SEER/SCOP medidas segundo EN14825. Valores de referência. | As unidades PEAD-RP60-140 incluem IT terminal. | Nº máx. de curvas: 15 | A função de desumidificador não funcionará quando a temperatura na habitação for a baixo dos 13°C | Comp. de tubagens utilizada para cálculo de capacidade em condições nominais: 5m. | Controlo de condensação incorporado em todas as unidades. | Rendimento aprox. incluindo descongelação em aquec. segundo T° ext: -20°C=56%, -15°C=59%, -10°C=63%, -5°C=66%, 0°C=74%, 5°C=97%, 10°C=110%, 15°C=122%. | Para as exteriores PUHZ, é necessária a guia de protecção de vento opcional para o modo de arrefecimento, quando a temperatura ambiente é inferior a -5°C.

**Série S • SEZ**
**R32**
**COMPACTA  
200 mm. ALTURA**
**Tecnologia  
REPLACE**

SEZ-M DA



SUZ-M25/35VA



SUZ-M50/60/71VA

MODELO			SEZ-M25DA	SEZ-M35DA	SEZ-M50DA	SEZ-M60DA	SEZ-M71DA
Unidade interior			SEZ-M25DA	SEZ-M35DA	SEZ-M50DA	SEZ-M60DA	SEZ-M71DA
Unidade exterior			SUZ-M25VA	SUZ-M35VA	SUZ-M50VA	SUZ-M60VA	SUZ-M71VA
Capacidade	Frio Nominal (Min-Máx)	kW	2,5 (1,4-3,2)	3,5 (0,7-3,9)	5,0 (1,1-5,6)	6,1 (1,6-6,3)	7,1 (2,2-8,1)
	Calor Nominal (Min-Máx)	kW	2,9 (1,3-4,2)	4,2 (1,1-5,0)	6,0 (1,5-7,2)	7,4 (1,6-8,0)	8,0 (2,0-10,2)
Consumo Nominal	Frio	kW	0,71	1,00	1,54	1,84	2,15
	Calor	kW	0,80	1,07	1,61	2,04	2,28
Coeficiente energético	EER / COP		3,50 / 3,61	3,50 / 3,90	3,23 / 3,71	3,30 / 3,61	3,30 / 3,50
	SEER		5,3 (A)	5,9 (A+)	6,0 (A+)	5,5 (A)	5,5 (A)
	SCOP		3,8 (A)	4,1 (A+)	4,0 (A+)	4,2 (A+)	3,9 (A)
	Caudal de ar (B/M/A)	m³/h	360-420-540	420-540-660	600-780-900	720-900-1080	720-960-1200
Unidade Interior	Pressão Estática	Pa			5 / 15 / 35 / 50		
	Nível sonoro (B/M/A)	dB(A)	22-25-29	23-28-33	29-33-36	29-33-37	29-34-39
	Dimensões (altura x largura x profundidade)	mm	200 x 790 x 700	200 x 990 x 700	200 x 990 x 700	200 x 1190 x 700	200 x 1190 x 700
Unidade Exterior	Dimensões (altura x largura x profundidade)	mm	550 x 800 x 285	550 x 800 x 285	714 x 800 x 285	880 x 840 x 330	880 x 840 x 330
	Refrigerante R32*1	Pré-carga kg / GWP / TCO <sub>2</sub> eq	0,65 / 675 / 0,44	0,90 / 675 / 0,61	1,20 / 675 / 0,81	1,25 / 675 / 0,84	1,45 / 675 / 0,98
Tensão/Fases - Intensidade Máxima		V/F - A	230/1 - 7,2	230/1 - 9,0	230/1 - 14,2	230/1 - 15,5	230/1 - 15,7
Diâm. tubagens líquido/gás		mm (")	6,35 (1/4") / 9,52 (3/8")	6,35 (1/4") / 9,52 (3/8")	6,35 (1/4") / 12,7 (1/2")	6,35 (1/4") / 15,88 (5/8")	9,52 (3/8") / 15,88 (5/8")
Distância máx. tubagem altura/comprimento		m	12/20	12/20	30/30	30/30	30/30
Comando PAR-40MAA (opcional)							
Comando PAC-YT52 (opcional)							
Controlo remoto PAR-SL97A-E + Receptor infra PAR-SA9CA-E (opcional)							

NOTAS: \*1 Fugas de refrigerante contribuem para as alterações climáticas. Um refrigerante com menor potencial de aquecimento (GWP) contribuirá menos para o aquecimento global que um refrigerante com GWP mais elevado, caso ocorra uma fuga para a atmosfera. Esta aplicação contém um fluido refrigerante com um GWP igual a 550. Isto significa que se 1kg deste refrigerante se dispersar na atmosfera, o impacto no aquecimento global seria 550 vezes superior a 1kg de CO<sub>2</sub>, durante um período de 100 anos. Não tente nunca interferir com o circuito do refrigerante ou desmontar o produto sozinho, peça sempre a um profissional. O GWP do R32 é 675 nos termos do 4º Relatório de Avaliação do IPCC.

\*2 Consumo energético baseado em resultados standard de testes. O consumo real de energia dependerá da forma como o equipamento é utilizado e onde está localizado.

\*3 O guia de protecção de ar opcional é necessário quando a temperatura ambiente é inferior a -5°C.

**Classic Inverter • PESZ**

**R32**  
COMPACTA  
250 mm. ALTURA

**Tecnologia REPLACE**



MODELO		PESZ-M35JA	PESZ-M50JA	PESZ-M60JA	PESZ-M71JA	PESZ-M100JA	PESZ-M125JA	PESZ-M140JA	
Unidade interior		PEAD-M35JA	PEAD-M50JA	PEAD-M60JA	PEAD-M71JA	PEAD-M100JA	PEAD-M125JA	PEAD-M140JA	
Unidade exterior (VA/YKA - Monofásica; YKA - Trifásica)		SUZ-M35VA	SUZ-M50VA	SUZ-M60VA	SUZ-M71VA	PUZ-M100VKA/YKA	PUZ-M125VKA/YKA	PUZ-M140VKA/YKA	
Capacidade	Frio Nominal (Min-Máx)	kW 3,6 (0,8-3,9)	5,0 (1,7-5,6)	6,1 (1,6-6,3)	7,1 (2,2-8,1)	9,5 (4,0-10,6)	12,1 (6,0-13,0)	13,4 (6,1-14,1)	
	Calor Nominal (Min-Máx)	kW 4,1 (1,1-5,0)	6,0 (1,5-7,2)	7,0 (1,6-8,0)	8,0 (2,0-10,2)	11,2 (2,8-12,5)	13,5 (4,1-15,0)	15,0 (4,2-15,8)	
Consumo	Frio	kW 0,92	1,35	1,69	2,02	2,87	4,01	4,76	
	Calor	kW 1,02	1,46	1,84	2,15	2,94	3,73	4,15	
Coeficiente energético	EER / COP	3,90 / 4,00	3,70 / 4,10	3,60 / 3,80	3,50 / 3,71	3,30 / 3,80	3,01 / 3,61	2,81 / 3,61	
	SEER	5,8 (A+)	6,1 (A++)	6,0 (A+)	5,8 (A+)	5,4 (A)	-	-	
	SCOP	3,9 (A)	4,2 (A+)	4 (A+)	3,9 (A)	4,0 (A+)	-	-	
Unidade Interior	Caudal de ar (B/M/A)	m <sup>3</sup> /h 600-720-840	720-870-1020	870-1080-1260	1050-1260-1500	1440-1740-2040	1770-2130-2520	1920-2340-2760	
	Pressão Estática	Pa	35 / 50 / 70 / 100 / 150						
	Nível sonoro (B/M/A)	dB(A)	23 / 27 / 30	26 / 31 / 35	25 / 29 / 33	26 / 30 / 34	29 / 34 / 38	33 / 36 / 40	34 / 38 / 43
Unidade Exterior	Dimensões (altura x largura x profundidade)	mm 250 x 900 x 732	250 x 900 x 732	250 x 1.100 x 732	250 x 1.100 x 732	250 x 1.400 x 732	250 x 1.400 x 732	250 x 1.600 x 732	
	Dimensões (altura x largura x profundidade)	mm 550 x 800 x 285	714 x 800 x 258	880 x 840 x 330	880 x 840 x 330	981 x 1.050 x 330 (+40)			
Tensão/Fases - Intensidade Máxima	V/F - A	230/1 - 9,6	230/1 - 14,9	230/1 - 16,4	230/1 - 16,8	230/1-22,7 400/3-14,2	230/1-29,3 400/3-14,3	230/1-32,8 400/3-14,3	
Diâm. tubagens líquido/gás	mm (")	6,35 (1/4") / 9,52 (3/8")	6,35 (1/4") / 12,7 (1/2")	6,35 (1/4") / 15,88 (5/8")	9,52 (3/8") / 15,88 (5/8")	9,52 (3/8") / 15,88 (5/8")	9,52 (3/8") / 15,88 (5/8")	9,52 (3/8") / 15,88 (5/8")	
Distância máx. tubagem altura/comprimento	m	12 / 20	30 / 30	30 / 30	30 / 30	30 / 55	30 / 65	30 / 65	
Comando PAR-40MAA (opcional)									
Comando PAC-YT52 (opcional)									
Controlo remoto PAR-SL97A-E + Receptor infra PAR-SA9CA-E (opcional)									

NOTAS: \*1 Fugas de refrigerante contribuem para as alterações climáticas. Um refrigerante com menor potencial de aquecimento (GWP) contribuirá menos para o aquecimento global que um refrigerante com GWP mais elevado, caso ocorra uma fuga para a atmosfera. Esta aplicação contém um fluido refrigerante com um GWP igual a 550. Isto significa que se 1kg deste refrigerante se dispersar na atmosfera, o impacto no aquecimento global seria 550 vezes superior a 1kg de CO<sub>2</sub>, durante um período de 100 anos. Não tente nunca interferir com o circuito do refrigerante ou desmontar o produto sozinho, peça sempre a um profissional. O GWP do R32 é 675 nos termos do 4º Relatório de Avaliação do IPCC.  
\*2 Consumo energético baseado em resultados standard de testes. O consumo real de energia dependerá da forma como o equipamento é utilizado e onde está localizado.  
\*3 O guia de protecção de ar opcional é necessário quando a temperatura ambiente é inferior a -5°C.

**Power Inverter • PEZ**

**R32**  
COMPACTA  
250 mm. ALTURA

**Tecnologia REPLACE**



MODELO		PEZ-ZM35JA	PEZ-ZM50JA	PEZ-ZM60JA	PEZ-ZM71JA	PEZ-ZM100JA	PEZ-ZM125JA	PEZ-ZM140JA	
Unidade interior		PEAD-M35JA	PEAD-M50JA	PEAD-M60JA	PEAD-M71JA	PEAD-M100JA	PEAD-M125JA	PEAD-M140JA	
Unidade exterior (VHA/YKA - Monofásica; YKA - Trifásica)		PUZ-ZM35VKA	PUZ-ZM50VKA	PUZ-ZM60VHA	PUZ-ZM71VHA	PUZ-ZM100V(Y)KA	PUZ-ZM125V(Y)KA	PUZ-ZM140V(Y)KA	
Capacidade	Frio Nominal (Min-Máx)	kW 3,6 (1,6-4,5)	5,0 (2,3-5,6)	6,1 (2,7-6,7)	7,1 (3,3-8,1)	9,5 (4,9-11,4)	12,5 (5,5-14,0)	13,4 (6,2-15,3)	
	Calor Nominal (Min-Máx)	kW 4,1 (1,6-5,2)	6,0 (2,5-7,3)	7,0 (2,8-8,2)	8,0 (3,5-10,2)	11,2 (4,5-14,0)	14,0 (5,0-16,0)	16,0 (5,7-18,0)	
Consumo	Frio	kW 0,837	1,201	1,509	1,858	2,272	3,333	3,631	
	Calor	kW 0,917	1,312	1,616	1,932	2,598	3,349	3,97	
Coeficiente energético	EER / COP	4,3 / 4,47	4,16 / 4,57	4,04 / 4,33	3,82 / 4,14	4,18 / 4,31	3,75 / 4,18	3,69 / 4,03	
	SEER	5,8 (A+)	6,2 (A++)	6,1 (A++)	5,8 (A+)	6,2 (A++) 6,1 (A++)	5,8 (A+) 5,7 (A+)	5,7 (A+) 5,6 (A+)	
	SCOP	3,9 (A)	4,3 (A+)	4 (A+)	3,9 (A)	4,1 (A+)	3,9 (A)	4 (A+)	
Unidade Interior	Caudal de Ar (B/M/A)	m <sup>3</sup> /h 600 / 720 / 840	720 / 870 / 1020	870 / 1080 / 1260	1050 / 1260 / 1500	1440 / 1740 / 2040	1770 / 2130 / 2520	1920 / 2340 / 2760	
	Pressão Estática	Pa	35 / 50 / 70 / 100 / 150						
	Nível sonoro (B/M/A)	dB(A)	23 / 27 / 30	26 / 31 / 35	25 / 29 / 33	26 / 30 / 34	29 / 34 / 38	33 / 36 / 40	34 / 38 / 42
Unidade Exterior	Dimensões (altura x largura x profundidade)	mm 250 x 900 x 732	250 x 900 x 732	250 x 1.100 x 732	250 x 1.100 x 732	250 x 1.400 x 732	250 x 1.400 x 732	250 x 1.600 x 732	
	Dimensões (altura x largura x profundidade)	mm 630 x 809 x 300	630 x 809 x 300	943 x 950 x 330(+30)	943 x 950 x 330(+30)	1.338 x 1.050 x 330(+40)	1.338 x 1.050 x 330(+40)	1.338 x 1.050 x 330(+40)	
Tensão/Fases - Intensidade Máxima	V/F - A	230/1 - 14,1	230/1 - 14,4	230/1 - 20,6	230/1 - 21	230/1-29,2 400/3-10,7	230/1-29,3 400/3-12,3	230/1-30,8 400/3-15,8	
Diâm. tubagens líquido/gás	mm (")	6,35 (1/4") / 12,7 (1/2")	6,35 (1/4") / 12,7 (1/2")	9,52 (3/8") / 15,88 (5/8")	9,52 (3/8") / 15,88 (5/8")	9,52 (3/8") / 15,88 (5/8")	9,52 (3/8") / 15,88 (5/8")	9,52 (3/8") / 15,88 (5/8")	
Distância máx. tubagem altura/comprimento	m	30 / 50	30 / 50	30 / 55	30 / 55	30 / 100	30 / 100	30 / 100	
Comando PAR-40MAA (opcional)									
Comando PAC-YT52 (opcional)									
Controlo remoto PAR-SL97A-E + Receptor infra PAR-SA9CA-E (opcional)									

NOTAS: \*1 Fugas de refrigerante contribuem para as alterações climáticas. Um refrigerante com menor potencial de aquecimento (GWP) contribuirá menos para o aquecimento global que um refrigerante com GWP mais elevado, caso ocorra uma fuga para a atmosfera. Esta aplicação contém um fluido refrigerante com um GWP igual a 550. Isto significa que se 1kg deste refrigerante se dispersar na atmosfera, o impacto no aquecimento global seria 550 vezes superior a 1kg de CO<sub>2</sub>, durante um período de 100 anos. Não tente nunca interferir com o circuito do refrigerante ou desmontar o produto sozinho, peça sempre a um profissional. O GWP do R32 é 675 nos termos do 4º Relatório de Avaliação do IPCC.  
\*2 Consumo energético baseado em resultados standard de testes. O consumo real de energia dependerá da forma como o equipamento é utilizado e onde está localizado.  
\*3 O guia de protecção de ar opcional é necessário quando a temperatura ambiente é inferior a -5°C.

**Power Inverter • PEZ**  
**Classic Inverter • PESZ**
**R410a**

PEA-RP WKA



PUHZ-ZRP YKA / PUHZ-P YKA

MODELO		PEZ-RP200WKA	PEZ-RP250WKA	PESZ-P200WKA	PESZ-P250WKA
Unidade interior		PEA-RP200WKA	PEA-RP250WKA	PEA-RP200WKA	PEA-RP250WKA
Unidade exterior		PUHZ-ZRP200YKA	PUHZ-ZRP250YKA	PUHZ-P200YKA	PUHZ-P250YKA
Capacidade	Frio Nominal (Min-Máx)	19 (9,0-22,4)	22 (11,2-27,0)	19 (9,0-22,4)	22 (11,2-27,0)
	Calor Nominal (Min-Máx)	22,4 (9,5-25,0)	27 (12,5-31,0)	22,4 (9,5-25,0)	27 (12,5-31)
Consumo Nominal	Frio	6,03	8,05	6,29	8,14
	Calor	6,58	8,43	6,78	8,70
Coeficiente Energético	EER	3,15*	2,73*	3,02*	2,7*
	COP	3,4*	3,02*	3,3*	3,1*
Caudal de ar (Baixa / Média / Alta)		3000 / 3660 / 4320	3480 / 4260 / 5040	3000 / 3660 / 4320	3480 / 4260 / 5040
Pressão Estática		60 / 75 / 100 / 150			60 / 75 / 100 / 150
Unidade Interior	Nível sonoro (Baixa / Média / Alta)	65 / 66 / 67	70 / 71 / 72	65 / 66 / 67	70 / 71 / 72
	Dimensões (altura x largura x profundidade)	470 x 1.370 x 1.120	470 x 1.370 x 1.120	470 x 1.370 x 1.120	470 x 1.370 x 1.120
Alimentação eléctrica		400/3	400/3	400/3	400/3
Unidade Exterior	Dimensões (altura x largura x profundidade)	1.338 x 1.050 x 330 (+40)	1.338 x 1.050 x 330 (+40)	1.338 x 1.050 x 330 (+40)	1.338 x 1.050 x 330 (+40)
	Refrigerante R410A	Pré-carga kg / GWP / TCO <sub>2</sub> eq Consultar manual técnico			
Tensão/Fases - Intensidade Máxima		V/F - A 400/3 - 23,3	400/3 - 26,5	400/3 - 23,3	400/3 - 26,5
Diâm. tubagens líquido/gás		mm (") 9,52 (3/8") / 25,4 (1")	12,7" (1/2") / 25,4 (1")	9,52" (3/8") / 25,4 (1")	12,7" (1/2") / 25,4 (1")
Distância máx. tubagem altura/comprimento		m 30 / 100	30 / 100	30 / 70	30 / 70
Comando PAR-40MAA (opcional)					
Comando PAC-YT52 (opcional)					

**NOTAS:** Nº máx. de curvas: 15 | A função de desumidificador não funcionará quando a temperatura na habitação for a baixo dos 13°C | Comp. de tubagens utilizada para cálculo de capacidade em condições nominais: 5m. | Controlo de condensação incluído em todas as unidades. | Rendimento aprox. incluindo descongelação em aquec. segundo T° ext.: -20°C=56%, -15°C=59%, -10°C=63%, -5°C=66%, 0°C=74%, 5°C=97%, 10°C=110%, 15°C=122%. | \*SERR/SCOP medidas segundo EN14825. Valores de referência. | \*\* É necessária a guia de proteção de vento (opcional) em caso da temperatura ambiente ser inferior a -5°C

## Split 1x1 Mural para sala de servidores

**Série M • MSY só frio**

MSY-TP35/50VF



MUY-TP 35/50 VF

MODELO		MSY-TP35VF	MSY-TP50VF
Unidade interior		MSY-TP35VF	MSY-TP50VF
Unidade exterior		MUY-TP35VF	MUY-TP50VF
Alimentação Unid. Ext. (V-50Hz)		Unidade Exterior: 230/Monofásico/50	
Arrefecimento	Consumo anual eléctrico	kWh/a 136	218
	SEER	9,0	8,0
	Categoria energética	A+++	A++
	Capacidade	Nominal kW 3,5	5,0
Consumo	Min-Max	kW 1,5 - 4,0	1,5 - 5,7
	Nominal	kW 0,760	1,450
Corrente funcionamento (Máx)		A 9,6	9,6
Consumo	Nominal	kW 0,033	0,034
	Corrente funcionamento (Máx)	A 0,4	0,4
Dimensões		AxLxP mm 305 x 923 x 250	305 x 923 x 250
Peso		Kg 12,5	12,5
Unidade Interior	Caudal de Ar (B/M/A/SA)	Arrefecimento m³/h 606 - 696 - 822 - 984	606 - 696 - 822 - 984
	Nível Sonoro (B/M/A/SA)	Arrefecimento dB(A) 31 - 36 - 40 - 45	31 - 36 - 40 - 45
Dimensão Disjuntor		A 10	10
Dimensões		AxLxP mm 550 x 800 x 285	550 x 800 x 285
Peso		Kg 34	34
Unidade Exterior	Caudal de Ar	Arrefecimento m³/h 1758	1758
	Refrigerante R32	Pré-carga kg / GWP / TCO <sub>2</sub> eq 0,85 / 2088 / 1,67	0,85 / 2088 / 1,67
Corrente funcionamento (Máx)		A 9,2	9,2
Diâmetro Líquido/Gás		mm (") 6,35 (1/4") / 9,52 (3/8")	6,35 (1/4") / 9,52 (3/8")
Tubagem	Comprimento máx.	Ext-Int m 20	20
	Altura máx.	Ext-Int m 12	12
Temperatura exterior de funcionamento		Arrefecimento °C -25 ~+46	-25 ~+46



# Split 1x1 Mural

## Gama **Mr. SLIM**

### Classic Inverter • PKSZ



PKA-M100KA



PUHZ-P V(Y)KA

MODELO			PKSZ-M100KAL		
Unidade interior			PKA-M100KA		
Unidade exterior (VKA - Monofásica; YKA - Trifásica)			PUZ-M100VKA		PUZ-M100YKA
Capacidade	Frio Nominal (Min-Máx)	kW	9,5 (4,0-10,6)		9,5 (4,0-10,6)
	Calor Nominal (Min-Máx)	kW	11,2 (2,8-12,5)		11,2 (2,8-12,5)
Consumo Nominal	Frio	kW	2,94		2,94
	Calor	kW	0,08		0,08
Coeficiente energético	EER / COP		3,23 / 3,41		3,23 / 3,41
	SEER*3		5,8 (A+)		5,8 (A+)
	SCOP*3		4,0 (A+)		4,0 (A+)
Unidade Interior	Nível sonoro (Baixa/Média/Alta)	dB(A)	41 / 45 / 49		41 / 45 / 49
Unidade Exterior	Dimensões (altura x largura x profundidade)	mm	365 x 1.170 x 295		365 x 1.170 x 295
	Dimensões (altura x largura x profundidade)	mm	981 x 1050 x 330 (+40)		981 x 1050 x 330 (+40)
	Refrigerante R32*1	Pré-carga kg / GWP / TCO <sub>2</sub> eq	3,10 / 675 / 2,09		3,10 / 675 / 2,09
Tensão/Fases - Intensidade Máxima		V/F - A	230/1 - 20,6		400/3 - 12,1
	Diâm. tubagens líquido/gás	mm (")	9,52 (3/8") / 15,88 (5/8")		9,52 (3/8") / 15,88 (5/8")
	Distância máx. tubagem altura/comprimento	m	30 / 50		30 / 50
Comando Infra incluído					

**NOTAS:** \*1 Fugas de refrigerante contribuem para as alterações climáticas. Um refrigerante com menor potencial de aquecimento (GWP) contribuirá menos para o aquecimento global que um refrigerante com GWP mais elevado, caso ocorra uma fuga para a atmosfera. Esta aplicação contém um fluido refrigerante com um GWP igual a 550. Isto significa que se 1kg deste refrigerante se dispersar na atmosfera, o impacto no aquecimento global seria 550 vezes superior a 1kg de CO<sub>2</sub>, durante um período de 100 anos. Não tente nunca interferir com o circuito do refrigerante ou desmontar o produto sozinho, peça sempre a um profissional. O GWP do R32 é 675 nos termos do 4º Relatório de Avaliação do IPCC.  
\*2 Consumo energético baseado em resultados standard de testes. O consumo real de energia dependerá da forma como o equipamento é utilizado e onde está localizado.  
\*3 O guia de protecção de ar opcional é necessário quando a temperatura ambiente é inferior a -5°C.

### Power Inverter • PKZ



PKA-M-HAL/KAL



PUZ-ZM35/50VKA

PUZ-ZM60/71VHA

PUZ-ZM100VKA/YKA

MODELO			PKZ-ZM35HAL	PKZ-ZM50HAL	PKZ-ZM60KAL	PKZ-ZM71KAL	PKZ-ZM100(Y)KAL
Unidade interior			PKA-M35HAL	PKA-M50HAL	PKA-M60KAL	PKA-M71KAL	PKA-M100KAL
Unidade exterior (VHA/VKA - Monofásica; YKA - Trifásica)			PUZ-ZM35VKA	PUZ-ZM50VKA	PUZ-ZM60VHA	PUZ-ZM71VHA	PUZ-ZM100V(Y)KA
Capacidade	Frio Nominal (Min-Máx)	kW	3,6 (1,6-4,5)	4,6 (2,3-5,6)	6,1 (2,7-6,7)	7,1 (3,3-8,1)	9,5 (4,9-11,4)
	Calor Nominal (Min-Máx)	kW	4,1 (1,6-5,2)	5,0 (2,5-7,3)	7,0 (2,8-8,2)	8,0 (3,5-10,2)	11,2 (4,5-14,0)
Consumo Nominal	Frio	kW	0,869	1,239	1,56	1,863	2,405
	Calor	kW	1,04	1,347	1,732	2,116	3,102
Coeficiente energético	EER / COP		4,14 / 3,94	3,71 / 3,71	3,91 / 4,04	3,81 / 3,78	3,95 / 3,61
	SEER*3		6,3 (A++)	6,4 (A++)	6,8 (A++)	6,8 (A++)	6,5 (A++)
	SCOP*3		4 (A+)	4,1 (A+)	4,2 (A+)	4,3 (A+)	4,4 (A+)
Unidade Interior	Nível sonoro (Baixa/Média/Alta)	dB(A)	36 / 40 / 43	36 / 40 / 43	39 / 42 / 45	39 / 42 / 45	41 / 45 / 49
Unidade Exterior	Dimensões (altura x largura x profundidade)	mm	295 x 898 x 249	295 x 898 x 249	365 x 1.170 x 295	365 x 1.170 x 295	365 x 1.170 x 295
	Dimensões (altura x largura x profundidade)	mm	630 x 809 x 300	630 x 809 x 300	943 x 950 x 330(+25)	943 x 950 x 330(+25)	1.338 x 1.050 x 330(+40)
	Refrigerante R32*1	Pré-carga kg / GWP / TCO <sub>2</sub> eq	2 / 675 / 1,35	2 / 675 / 1,35	2,8 / 675 / 1,89	2,8 / 675 / 1,89	4 / 675 / 2,70
Tensão/Fases - Intensidade Máxima		V/F - A	230/1 - 13,4	230/1 - 13,4	230/1 - 19,4	230/1 - 19,4	230/1 - 27,1
	Diâm. tubagens líquido/gás	mm (")	6,35 (1/4") / 12,7 (1/2")	6,35 (1/4") / 12,7 (1/2")	9,52 (3/8") / 15,88 (5/8")	9,52 (3/8") / 15,88 (5/8")	9,52 (3/8") / 15,88 (5/8")
	Distância máx. tubagem altura/comprimento	m	30 / 50	30 / 50	30 / 55	30 / 55	30 / 100
Comando Infra incluído							

**NOTAS:** \*1 Fugas de refrigerante contribuem para as alterações climáticas. Um refrigerante com menor potencial de aquecimento (GWP) contribuirá menos para o aquecimento global que um refrigerante com GWP mais elevado, caso ocorra uma fuga para a atmosfera. Esta aplicação contém um fluido refrigerante com um GWP igual a 550. Isto significa que se 1kg deste refrigerante se dispersar na atmosfera, o impacto no aquecimento global seria 550 vezes superior a 1kg de CO<sub>2</sub>, durante um período de 100 anos. Não tente nunca interferir com o circuito do refrigerante ou desmontar o produto sozinho, peça sempre a um profissional. O GWP do R32 é 675 nos termos do 4º Relatório de Avaliação do IPCC.  
\*2 Consumo energético baseado em resultados standard de testes. O consumo real de energia dependerá da forma como o equipamento é utilizado e onde está localizado.  
\*3 O guia de protecção de ar opcional é necessário quando a temperatura ambiente é inferior a -5°C.

**Classic Inverter • PCSZ**
**R32**
**Tecnologia  
REPLACE**

PCA-M-KA



SUZ-M50/60/71VA



PUZ-M V(Y)KA

MODELO		PCSZ-M50KA	PCSZ-M60KA	PCSZ-M71KA	PCSZ-M100KA	PCSZ-M125KA	PCSZ-M140KA
Unidade interior		PCA-M50KA	PCA-M60KA	PCA-M71KA	PCA-M100KA	PCA-M125KA	PCA-M140KA
Unidade exterior (VA/YKA - Monofásica; YKA - Trifásica)		SUZ-M50VA	SUZ-M60VA	SUZ-M71VA	PUZ-M100VKA/YKA	PUZ-M125VKA/YKA	PUZ-M140VKA/YKA
Capacidade	Frio Nominal (Min-Máx)	kW 5,0 (1,5-5,6)	6,1 (1,6-6,3)	7,1 (2,2-8,1)	9,5 (4,0-10,6)	12,1 (5,7-13,0)	13,4 (5,7-14,1)
	Calor Nominal (Min-Máx)	kW 6,0 (1,5-7,2)	7,0 (2,5-8,0)	8,0 (2,0-10,2)	11,2 (2,8-12,5)	13,5 (4,1-15,0)	15 (4,2-15,8)
Consumo Nominal	Frio	kW 1,51	1,64	1,97	2,94	4,01	5,36
	Calor	kW 1,61	1,75	2,21	3,28	3,95	4,28
Coeficiente energético	EER / COP	3,30 / 3,71	3,70 / 4,00	3,60 / 3,61	3,23 / 3,41	3,01 / 3,41	2,50 / 3,50
	SEER	6,0 (A+)	6,4 (A++)	6,5 (A++)	6,0 (A+)	-	-
	SCOP*	4,1 (A+)	4,1 (A+)	4,1 (A+)	4,1 (A+)	-	-
Unidade Interior	Nível sonoro (Baixa/Média2/Média1/Alta)	dB(A) 32 / 34 / 37 / 40	33 / 35 / 37 / 40	35 / 37 / 39 / 41	37 / 39 / 41 / 43	39 / 41 / 43 / 45	41 / 43 / 45 / 48
Unidade Interior	Dimensões (altura x largura x profundidade)	mm 230 x 960 x 680	230 x 1.280 x 680	230 x 1.280 x 680	230 X 1.600 X 680	230 x 1.600 x 680	230 x 1.600 x 680
Unidade Exterior	Dimensões (altura x largura x profundidade)	mm 714 x 800 x 285	880 x 840 x 330	880 x 840 x 330	981 x 1.050 x 330 (+40)		
Unidade Exterior	Refrigerante R32	Pré-carga kg / GWP / TCO <sub>2</sub> eq 1,20 / 675 / 0,81*1	1,25 / 675 / 0,84*1	1,45 / 675 / 0,98*1	3,10 / 675 / 2,09*1	3,60 / 675 / 2,43*1	3,60 / 2088 / 2,43*1
Tensão/Fases - Intensidade Máxima	V/F - A	230/1 - 13,9	230/1 - 15,2	230/1 - 15,2	230/1 - 20,7 400/3 - 12,2	230/1 - 27,3 400/3 - 12,3	230/1 - 30,9 400/3 - 12,4
Diâm. tubagens líquido/gás	mm (")	6,35 (1/4") / 12,7 (1/2")	6,35 (1/4") / 15,88 (5/8")	9,52 (3/8") / 15,88 (5/8")	9,52 (3/8") / 15,88 (5/8")	9,52 (3/8") / 15,88 (5/8")	9,52 (3/8") / 15,88 (5/8")
Distância máx. tubagem altura/comprimento	m	30 / 30	30 / 30	30 / 30	30 / 55	30 / 65	30 / 65
Comando PAR-40MAA (opcional)							
Comando PAC-YT52 (opcional)							
Comando + Receptor PAR-SL94B-E (opcional)							

**NOTAS:** \*1 Fugas de refrigerante contribuem para as alterações climáticas. Um refrigerante com menor potencial de aquecimento (GWP) contribuirá menos para o aquecimento global que um refrigerante com GWP mais elevado, caso ocorra uma fuga para a atmosfera. Esta aplicação contém um fluido refrigerante com um GWP igual a 550. Isto significa que se 1kg deste refrigerante se dispersar na atmosfera, o impacto no aquecimento global seria 550 vezes superior a 1kg de CO<sub>2</sub>, durante um período de 100 anos. Não tente nunca interferir com o circuito do refrigerante ou desmontar o produto sozinho, peça sempre a um profissional. O GWP do R32 é 675 nos termos do 4º Relatório de Avaliação do IPCC.

\*2 Fugas de refrigerante contribuem para as alterações climáticas. Um refrigerante com menor potencial de aquecimento (GWP) contribuirá menos para o aquecimento global que um refrigerante com GWP mais elevado, caso ocorra uma fuga para a atmosfera. Esta aplicação contém um fluido refrigerante com um GWP igual a 1975. Isto significa que se 1kg deste refrigerante se dispersar na atmosfera, o impacto no aquecimento global seria 1975 vezes superior a 1kg de CO<sub>2</sub>, durante um período de 100 anos. Não tente nunca interferir com o circuito do refrigerante ou desmontar o produto sozinho, peça sempre a um profissional.

\*3 Consumo energético baseado em resultados standard de testes. O consumo real de energia dependerá da forma como o equipamento é utilizado e onde está localizado.

\*4 O guia de protecção de ar opcional é necessário quando a temperatura ambiente é inferior a -5°C.

\*5 SEER, SCOP e outras descrições relacionadas são baseadas no REGULAMENTO DELEGADO DA COMISSÃO (EU) N°626/2011. As condições de temperatura para o cálculo do SCOP baseiam-se em valores de "estação média".

**Power Inverter • PCZ**
**R32**
**Tecnologia  
REPLACE**

PCA-M-KA



PUZ-ZM35/50VKA



PUZ-ZM60/71VHA

 PUZ-ZM  
100/125/140VKA/YKA

MODELO		PCZ-ZM50KA	PCZ-ZM60KA	PCZ-ZM71KA	PCZ-ZM100KA	PCZ-ZM125KA	PCZ-ZM140KA
Unidade interior		PCA-M50KA	PCA-M60KA	PCA-M71KA	PCA-M100KA	PCA-M125KA	PCA-M140KA
Unidade exterior (VHA/YKA - Monofásica; YKA - Trifásica)		PUZ-ZM50VKA	PUZ-ZM60VHA	PUZ-ZM71VHA	PUZ-ZM100V(Y)KA	PUZ-ZM125V(Y)KA	PUZ-ZM140V(Y)KA
Capacidade	Frio Nominal (Min-Máx)	kW 5,0 (2,3-5,6)	6,1 (2,7-6,7)	7,1 (3,3-8,1)	9,5 (4,9-11,4)	12,5 (5,5-14,0)	13,4 (6,2-15,0)
	Calor Nominal (Min-Máx)	kW 5,5 (2,5-6,6)	7,0 (2,8-8,2)	8,0 (3,5-10,2)	11,2 (4,5-14,0)	14,0 (5,0-16,0)	16,0 (5,7-18,0)
Consumo Nominal	Frio	kW 1,25	1,521	1,829	2,317	3,846	3,941
	Calor	kW 1,361	1,745	2,156	3,018	3,954	4,432
Coeficiente energético	EER / COP	4 / 4,04	4,01 / 4,01	3,88 / 3,71	4,1 / 3,71	3,25 / 3,54	3,4 / 3,61
	SEER	6,7 (A++)	6,5 (A++)	6,7 (A++)	6,4 (A++) 6,3 (A++)	6,2 (A++)** 6,1 (A++)**	6,2 (A++)** 6,1 (A++)**
	SCOP*	4,2 (A+)	4,1 (A+)	4,2 (A+)	4,3 (A+)	4,3 (A+)**	4,4 (A+)**
Unidade Interior	Nível sonoro (Baixa/Média2/Média1/Alta)	dB(A) 32 / 34 / 37 / 40	33 / 35 / 37 / 40	35 / 37 / 39 / 41	37 / 39 / 41 / 43	39 / 41 / 43 / 45	41 / 43 / 45 / 48
Unidade Interior	Dimensões (altura x largura x profundidade)	mm 230 x 960 x 680	230 x 1.280 x 680	230 x 1.280 x 680	230 x 1.600 x 680	230 x 1.600 x 680	230 x 1.600 x 680
Unidade Exterior	Dimensões (altura x largura x profundidade)	mm 630 x 809 x 300	943 x 950 x 330(+25)	943 x 950 x 330(+25)	1.338 x 1.050 x 330(+40)	1.338 x 1.050 x 330(+40)	1.338 x 1.050 x 330(+40)
Unidade Exterior	Refrigerante R32	Pré-carga kg / GWP / TCO <sub>2</sub> eq 2 / 675 / 1,35	2,8 / 675 / 1,89	2,8 / 675 / 1,89	4 / 675 / 2,7	4 / 675 / 2,7	4 / 675 / 2,7
Tensão/Fases - Intensidade Máxima	V/F - A	230/1 - 13,4	230/1 - 19,4	230/1 - 19,4	230/1 - 27,2 400/3 - 8,7	230/1 - 27,3 400/3 - 10,3	230/1 - 28,9 400/3 - 13,9
Diâm. tubagens líquido/gás	mm (")	6,35 (1/4") / 12,7 (1/2")	9,52 (3/8") / 15,88 (5/8")	9,52 (3/8") / 15,88 (5/8")	9,52 (3/8") / 15,88 (5/8")	9,52 (3/8") / 15,88 (5/8")	9,52 (3/8") / 15,88 (5/8")
Distância máx. tubagem altura/comprimento	m	30 / 50	30 / 55	30 / 55	30 / 100	30 / 100	30 / 100
Comando PAR-40MAA (opcional)							
Comando PAC-YT52 (opcional)							
Comando + Receptor PAR-SL94B-E (opcional)							

**NOTAS:** \*SCOP Para zona climática intermédia segundo directiva ErP 626/2011/EU | \*\* SEER/SCOP medidas segundo EN14825. Valores de referência. I Não inclui bomba de drenagem | N° máx. de curvas: 15 | A função de desumidificador não funcionará quando a temperatura na habitação for a baixo dos 13°C | Comp. de tubagens utilizada para cálculo de capacidade em condições nominais: 5m. | Controlo de condensação incorporado em todas as unidades. | Para as exteriores PUHZ, é necessária a guia de protecção de ventos opcional para o modo de arrefecimento, quando a temperatura ambiente é inferior a -5°C. | As unidades interiores da série M (R32) podem funcionar combinadas com exteriores R410a. Consultar compatibilidade de modelos. **IMPORTANTE PARA MODELOS COM FLUIDO FRIGORÍGENO R32:** Antes de instalar um equipamento com fluido refrigerante R32, por favor, consulte o estabelecido no Regulamento de Segurança de Instalações Frigoríficas (RD 138/2011). A Mitsubishi Electric não se responsabiliza por qualquer prejuízo decorrente do incumprimento das obrigações estabelecidas naquele regulamento.



# Split 1x1 Teto Horizontal (aço inox)

## Gama **Mr. SLIM**



**MITSUBISHI  
ELECTRIC**

AR CONDICIONADO

**Power Inverter • PCIZ**



PCA-RP71HAQ



PUHZ-ZRP71VHA

**R410a** **Tecnologia REPLACE**

MODELO			PCIZ-RP71HAQ
Unidade interior			PCA-RP71HAQ
Unidade exterior			PUHZ-ZRP71VHA
Capacidade	Frio Nominal (Min-Máx)	kW	7,1 (3,3-8,1)
	Calor Nominal (Min-Máx)	kW	7,6 (3,5-10,2)
Consumo Nominal	Frio	kW	2,17
	Calor	kW	2,35
Coeficiente energético	EER / COP		3,27 / 3,23
	SEER		5,6 (A+)*5
	SCOP		3,8 (A)*5
Unidade Interior	Nível sonoro (Baixa/Alta)	dB(A)	34 / 38
Unidade Interior	Dimensões (altura x largura x profundidade)	mm	280 x 1.136 x 650
Unidade Exterior	Dimensões (altura x largura x profundidade)	mm	943 x 950 x 330(+30)
Exterior	Refrigerante R410A	Pré-carga kg / GWP / TCO <sub>2</sub> eq	3,5 / 2088 / 7,308*5
Tensão/Fases - Intensidade Máxima		V/F - A	230/1 - 19,43
Diâm. tubagens líquido/gás		mm (*)	9,52 (3/8") / 15,88 (5/8")
Distância máx. tubagem altura/comprimento		m	30 / 50
Comando PAR-40MAA (opcional)			
Comando PAC-YT52 (opcional)			

**NOTAS:** \*1 Fugas de refrigerante contribuem para as alterações climáticas. Um refrigerante com menor potencial de aquecimento (GWP) contribuirá menos para o aquecimento global que um refrigerante com GWP mais elevado, caso ocorra uma fuga para a atmosfera. Esta aplicação contém um fluido refrigerante com um GWP igual a 550. Isto significa que se 1kg deste refrigerante se dispersar na atmosfera, o impacto no aquecimento global seria 550 vezes superior a 1kg de CO<sub>2</sub>, durante um período de 100 anos. Não tente nunca interferir com o circuito do refrigerante ou desmontar o produto sozinho, peça sempre a um profissional. O GWP do R32 é 675 nos termos do 4º Relatório de Avaliação do IPCC.

\*2 Fugas de refrigerante contribuem para as alterações climáticas. Um refrigerante com menor potencial de aquecimento (GWP) contribuirá menos para o aquecimento global que um refrigerante com GWP mais elevado, caso ocorra uma fuga para a atmosfera. Esta aplicação contém um fluido refrigerante com um GWP igual a 1975. Isto significa que se 1kg deste refrigerante se dispersar na atmosfera, o impacto no aquecimento global seria 1975 vezes superior a 1kg de CO<sub>2</sub>, durante um período de 100 anos. Não tente nunca interferir com o circuito do refrigerante ou desmontar o produto sozinho, peça sempre a um profissional.

\*3 Consumo energético baseado em resultados standard de testes. O consumo real de energia dependerá da forma como o equipamento é utilizado e onde está localizado.

\*4 O guia de proteção de ar opcional é necessário quando a temperatura ambiente é inferior a -5°C.

\*5 SEER, SCOP e outras descrições relacionadas são baseadas no REGULAMENTO DELEGADO DA COMISSÃO (EU) Nº626/2011. As condições de temperatura para o cálculo do SCOP baseiam-se em valores de "estação média".



**Classic Inverter • PSSZ**
**R410a**

PSA-RP-KA



PUAH-ZP V(Y)KA

MODELO		PSSZ-P100KA		PSSZ-P125KA		PSSZ-P140KA	
Unidade interior		PSA-RP100KA		PSA-RP125KA		PSA-RP140KA	
Unidade exterior (VKA - Monofásica; YKA - Trifásica)		PUHZ-P100VKA	PUHZ-P100YKA	PUHZ-P125VKA	PUHZ-P125YKA	PUHZ-P140VKA	PUHZ-P140YKA
Capacidade	Frio Nominal (Min-Máx)	9,4 (3,7-10,6)		12,1 (5,6-13,0)		13,6 (5,8-13,7)	
	Calor Nominal (Min-Máx)	11,2 (2,8-12,5)		13,5 (4,8-15,0)		14 (4,9-15,8)	
Consumo	Frio	3,12		5,01		6,38	
	Nominal	3,28		4,79		4,82	
Coeficiente energético	EER / COP	3,01 / 3,41		2,41 / 2,81		2,13 / 3,11	
	SEER	5,1 (A)		-		-	
	SCOP*	4 (A+)		-		-	
Unidade	Nível sonoro (Baixa/Média/Alta)	dB(A) 45 / 49 / 51		45 / 49 / 51		45 / 49 / 51	
Interior	Dimensões (altura x largura x profundidade)	mm 1.900 x 600 x 360		1.900 x 600 x 360		1.900 x 600 x 360	
Unidade	Dimensões (altura x largura x profundidade)	mm 981 x 1050 x 330		981 x 1050 x 330		981 x 1050 x 330	
Exterior	Refrigerante R410A	Pré-carga kg / GWP / TCO <sub>2</sub> eq 3,3 / 2088 / 6,89		3,8 / 2088 / 7,93		3,8 / 2088 / 7,93	
Tensão/Fases - Intensidade Máxima		V/F - A 230/1 - 20,7	400/3 - 12,2	230/1 - 27,2	400/3 - 12,3	230/1 - 30,7	400/3 - 12,2
Diâm. tubagens líquido/gás		mm (") 9,52 (3/8") / 15,88 (5/8")		9,52 (3/8") / 15,88 (5/8")		9,52 (3/8") / 15,88 (5/8")	
Distância máx. tubagem altura/comprimento		m 30 / 50		30 / 50		30 / 50	

NOTAS: \* SCOP para zona climática intermédia segundo directiva ErP 626/2011/EU | \*\* SEER/SCOP medidas segundo EN1485. Valores de referência. I Nº máx. de curvas: 15 | A função de desumidificador não funcionará quando a temperatura na habitação for a baixo dos 13°C | Comp. de tubagens utilizada para cálculo de capacidade em condições nominais: 5m. | Controlo de condensação incorporado em todas as unidades. | Rendimento aprox. PUHZ-P incluindo descongelação em aquec. segundo T° ext: -20°C=56%, -15°C=59%, -10°C=63%, -5°C=66%, 0°C=74%, 5°C=97%, 10°C=110%, 15°C=122%. | Para as exteriores PUHZ é necessária a guia de proteção de vento opcional para o modo de arrefecimento, quando a temperatura ambiente é inferior a -5°C.

**Power Inverter • PSZ**
**R410a**

PSA-RP-KA



PUHZ-ZRP71VHA



PUHZ-ZRP 100/125/140VKA/YKA

MODELO		PSZ-RP71KA		PSZ-RP100KA		PSZ-RP125KA		PSZ-RP140KA	
Unidade interior		PSA-RP71KA		PSA-RP100KA		PSA-RP125KA		PSA-RP140KA	
Unidade exterior (VHA/VKA - Monofásica; YKA - Trifásica)		PUHZ-ZRP71VHA	PUHZ-ZRP100VKA	PUHZ-ZRP100YKA	PUHZ-ZRP125VKA	PUHZ-ZRP125YKA	PUHZ-ZRP140VKA	PUHZ-ZRP140YKA	
Capacidade	Frio Nominal (Min-Máx)	kW 7,1 (3,3-8,1)		9,5 (4,9-11,4)		12,5 (5,5-14,0)		13,4 (6,2-15,0)	
	Calor Nominal (Min-Máx)	kW 7,6 (3,5-10,2)		11,2 (4,5-14,0)		14 (5,0-16,0)		16 (5,7-18,0)	
Consumo	Frio	kW 1,89		2,5		4,09		4,06	
	Nominal	kW 2,21		3,08		4,24		4,79	
Coeficiente energético	EER / COP	3,76 / 3,44		3,64 / 3,64		3,06 (B) / 3,3 (C)		3,3 (A) / 3,34 (C)	
	SEER	6,3 (A++)		5,6 (A+)	5,5 (A)	5,0 **	4,9 **	5,3 **	5,3 **
	SCOP*	4 (A+)		4 (A+)	4 (A+)	4,0 **	4,0 **	4,4 **	4,4 **
Unidade	Nível sonoro (Baixa/Média/Alta)	dB(A) 40 / 42 / 44		45 / 49 / 51		45 / 49 / 51		45 / 49 / 51	
Interior	Dimensões (altura x largura x profundidade)	mm 1.900 x 600 x 360		1.900 x 600 x 360		1.900 x 600 x 360		1.900 x 600 x 360	
Unidade	Dimensões (altura x largura x profundidade)	mm 943 x 950 x 330(+30)		1.338 x 1.050 x 330(+30)		1.338 x 1.050 x 330(+30)		1.338 x 1.050 x 330(+30)	
Exterior	Refrigerante R410A	Pré-carga kg / GWP / TCO <sub>2</sub> eq 3,5 / 2088 / 7,31		5 / 2088 / 10,44	5 / 2088 / 10,44	5 / 2088 / 10,44	5 / 2088 / 10,44	5 / 2088 / 10,44	
Tensão/Fases - Intensidade Máxima		V/F - A 230/1 - 19,4	230/1 - 27,21	400/3 - 8,71	230/1 - 27,23	400/3 - 10,23	230/1 - 28,73	400/3 - 13,7	
Diâm. tubagens líquido/gás		mm (") 9,52 (3/8") / 15,88 (5/8")		9,52 (3/8") / 15,88 (5/8")		9,52 (3/8") / 15,88 (5/8")		9,52 (3/8") / 15,88 (5/8")	
Distância máx. tubagem altura/comprimento		m 30 / 50		30 / 75		30 / 75		30 / 75	

NOTAS: \* SCOP para zona climática intermédia segundo directiva ErP 626/2011/EU | \*\* SEER/SCOP medidas segundo EN1485. Valores de referência. I Nº máx. de curvas: 15 | A função de desumidificador não funcionará quando a temperatura na habitação for a baixo dos 13°C | Comp. de tubagens utilizada para cálculo de capacidade em condições nominais: 5m. | Controlo de condensação incorporado em todas as unidades. | Rendimento aprox. incluindo descongelação em aquec. segundo T° ext: -20°C=56%, -15°C=59%, -10°C=63%, -5°C=66%, 0°C=74%, 5°C=97%, 10°C=110%, 15°C=122%. | Para as exteriores PUHZ é necessária a guia de proteção de vento opcional para o modo de arrefecimento, quando a temperatura ambiente é inferior a -5°C.



## Unidades Interiores • Condutas, Cassete, Murais, Teto Horizontal e Chão Vertical



			CONDUTAS*	CASSETES 4 VIAS**	CASSETES 4 VIAS**	MURAIAS	TETO	CHÃO VERTICAL
35	MODELO		PEAD-M35JA	SLZ-M35FA	PLA-M35EA	PKA-M35HAL		
	Cap. Arrefecimento	kW	3,6	3,5	3,5	3,6		
	Cap. Aquecimento	kW	4,1	4,0	4,1	4,1		
50	MODELO		PEAD-M50JA	SLZ-M50FA	PLA-M50EA	PKA-M50HAL	PCA-M50KA	
	Cap. Arrefecimento	kW	5,0	4,6	5,0	4,6	5,0	
	Cap. Aquecimento	kW	6,0	5,0	6,0	5,0	5,5	
60	MODELO		PEAD-M60JA	SLZ-M60FA	PLA-M60EA	PKA-M60KAL	PCA-M60KA	
	Cap. Arrefecimento	kW	6,1	5,6	6,1	6,1	6,1	
	Cap. Aquecimento	kW	7,0	6,4	7,0	7,0	7,0	
71	MODELO		PEAD-M71JA		PLA-M71EA	PKA-M71KAL	PCA-M71KA	PSA-M71KA
	Cap. Arrefecimento	kW	7,1		7,1	7,1	7,1	7,1
	Cap. Aquecimento	kW	8,0		8,0	8,0	8,0	7,6
100	MODELO		PEAD-M100JA		PLA-M100EA	PKA-M100KAL	PCA-M100KA	PSA-M100KA
	Cap. Arrefecimento	kW	10,0		10,0	10,0	10,0	10,0
	Cap. Aquecimento	kW	11,2		11,2	11,2	11,2	11,2
125	MODELO		PEAD-M125JA		PLA-M125EA		PCA-M125KA	PSA-M125KA
	Cap. Arrefecimento	kW	12,5		12,5		12,5	12,5
	Cap. Aquecimento	kW	14,0		14,0		14,0	14,0

NOTAS: Para as unidades de conduta e de teto, é necessário escolher um dos seguintes controlos remotos: PAR-33MAA ou PAC-YT52CRA.  
(1) Só funciona com unidades exteriores Power Inverter

## Combinação Sistemas Twin, Triple & Quadruple

	CAPACIDADE EXTERIOR	71	100	125	140	200	250
2X	Capacidade interiores	35 + 35	50 + 50	60+60	71 + 71	100 + 100	125+ 125
	Kit distribuidor	MSDD-50TR2-E	MSDD-50TR2-E	MSDD-50TR2-E	MSDD-50TR2-E	MSDD-50WR-E	MSDD-50WR-E
3X	Capacidade interiores				50 + 50 + 50	60+ 60 + 60	71 + 71 + 71
	Kit distribuidor				MSDT-111R2-E	MSDT-111R2-E	MSDT-111R2-E
4X	Capacidade interiores					50 + 50 + 50 + 50	60 + 60 + 60 + 60
	Kit distribuidor					MSDF-1111R-E	MSDF-1111R-E

## Kit de distribuição

MODELO	TIPO DE KIT	Nº SAÍDAS	DESCRIÇÃO
MSDD-50TR2-E	Distribuição	2	Derivação da linha frigorífica para capacidades 71 / 100 / 125 / 140
MSDD-50WR-E	Distribuição	2	Derivação da linha frigorífica para capacidades 200 / 250
MSDT-111R2-E	Distribuição	3	Derivação da linha frigorífica para capacidades 140 / 200 / 250
MSDF-1111R-E	Distribuição	4	Derivação da linha frigorífica para capacidades 200 / 250



## Unidades Exteriores Monofásicas

**R32** **Tecnologia REPLACE**



		POWER INVERTER	CLASSIC INVERTER
71	<b>MODELO</b>	<b>PUZ-ZM71VKA</b>	
	Capacidade Arrefecimento kW	7,1	
	Capacidade Aquecimento kW	8,0	
100	<b>MODELO</b>	<b>PUZ-ZM100VKA</b>	<b>PUZ-M100VKA</b>
	Capacidade Arrefecimento kW	10,0	9,4
	Capacidade Aquecimento kW	11,2	11,2
125	<b>MODELO</b>	<b>PUZ-ZM125VKA</b>	<b>PUZ-M125VKA</b>
	Capacidade Arrefecimento kW	12,5	12,3
	Capacidade Aquecimento kW	14,0	14,0
140	<b>MODELO</b>	<b>PUZ-ZMP140VKA</b>	<b>PUZ-M140VKA</b>
	Capacidade Arrefecimento kW	13,4	13,6
	Capacidade Aquecimento kW	16,0	16,0

## Unidades Exteriores Trifásicas

**R32 R410a** **Tecnologia REPLACE**



		POWER INVERTER	CLASSIC INVERTER
100	<b>MODELO</b>	<b>PUZ-ZM100YKA</b>	<b>PUZ-M100YKA</b>
	Capacidade Arrefecimento kW	10,0	9,4
	Capacidade Aquecimento kW	11,2	11,2
125	<b>MODELO</b>	<b>PUZ-ZM125YKA</b>	<b>PUZ-M125YKA</b>
	Capacidade Arrefecimento kW	12,5	12,3
	Aquecimento kW	14,0	14,0
140	<b>MODELO</b>	<b>PUZ-ZM140YKA</b>	<b>PUZ-M140YKA</b>
	Capacidade Arrefecimento kW	13,4	13,6
	Capacidade Aquecimento kW	16,0	16
200	<b>MODELO</b>	<b>PUHZ-ZRP200YKA (R410A) + R32</b>	<b>PUHZ-P200YKA (R410A) + R32</b>
	Capacidade Arrefecimento kW	19,0	19,0
	Capacidade Aquecimento kW	22,4	22,4
250	<b>MODELO</b>	<b>PUHZ-ZRP250YKA (R410A) + R32</b>	<b>PUHZ-P250YKA (R410A) + R32</b>
	Capacidade Arrefecimento kW	22,0	22,0
	Capacidade Aquecimento kW	27,0	27,0

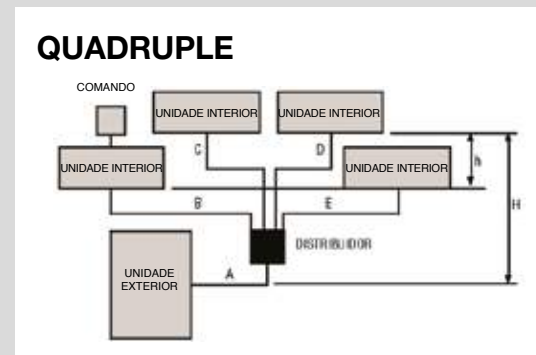
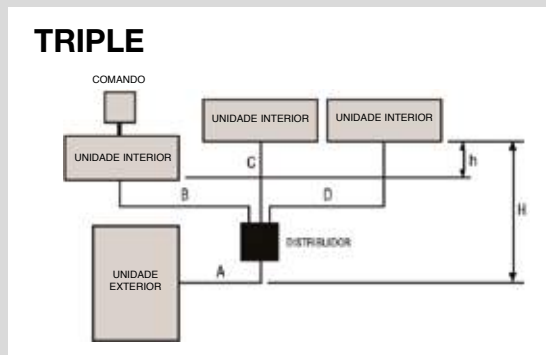
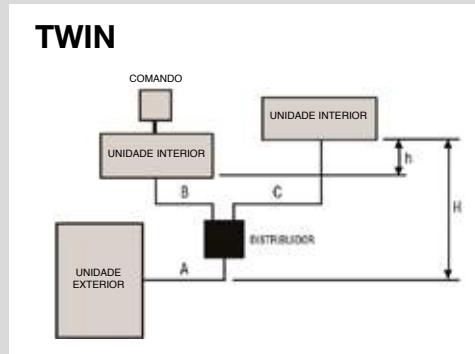

## Para unidades exteriores 71/100/125/140

	Comprimento da Tubagem			Diferença de Alturas		
	Comprimento Máximo	Comprimento Total	Diferença entre Distâncias	Exterior - Interior	Interior - Interior	Número de Curvas
<b>TWIN</b>	A+B: máx. 50m	A+B+C: máx. 50m	B-C: máx. 8m	H: máx. 40m	h: máx. 1m	A+B+C: máx. 15
	A+C: máx. 50m					A+B ou A+C: máx. 8
<b>TRIPLE</b>	A+B: máx. 50m	A+B+C+D: máx. 50m	B-C: máx. 8m	H: máx. 40m	h: máx. 1m	A+B+C+D: máx. 15
	A+C: máx. 50m		B-C: máx. 8m			A+B ou A+C ou A+D: máx. 8
	A+D: máx. 50m		B-C: máx. 8m			

## Para unidades exteriores 200/250

	Comprimento da Tubagem			Diferença de Alturas		
	Comprimento Máximo	Comprimento Total	Diferença entre Distâncias	Exterior - Interior	Interior - Interior	Número de Curvas
<b>TWIN</b>	A+B: máx. 50m	A+B+C: máx. 70m	B-C: máx. 8m	H: máx. 40m	h: máx. 1m	máx. 15
	A+C: máx. 50m					
<b>TRIPLE</b>	A+B: máx. 50m	A+B+C+D: máx. 70m	B-C: máx. 8m	H: máx. 40m	h: máx. 1m	máx. 15
	A+C: máx. 50m		B-C: máx. 8m			
	A+D: máx. 50m		B-C: máx. 8m			
<b>QUADRUPLE</b>	A+B: máx. 50m	A+B+C+D+E: máx. 70m	B-D: máx. 8m	H: máx. 40m	h: máx. 1m	máx. 15
	A+C: máx. 50m		B-E: máx. 8m			
	A+D: máx. 50m		C-D: máx. 8m			
	A+E: máx. 50m		C-E: máx. 8m			
			D-E: máx. 8m			

# Gama **ecodan**<sup>®</sup>

Aquecimento eficiente e fiável para o seu lar.

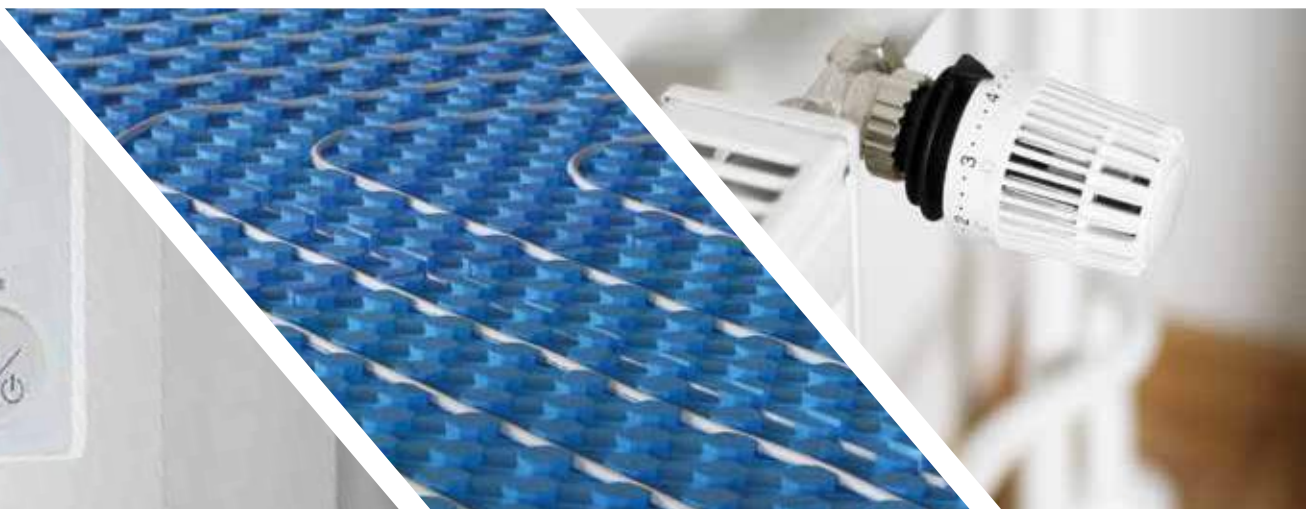

ECODAN são sistemas que promovem aquecimento ambiente, produção de água quente sanitária e adicionalmente arrefecimento. Isto graças à tecnologia de sistemas frigoríficos do tipo bomba de calor. Esta tecnologia das ECODAN permite uma produção eficiente da energia térmica, onde 75% da energia térmica fornecida é gratuita proveniente do ar exterior e os restantes 25% eléctricos. Esta forma eficiente e segura de produzir conforto para as nossas habitações oferece uma amortização rápida dos equipamentos, associada à grande fiabilidade das ECODAN.



**Ecodan Split:** O permutador fluido refrigerante/água está localizado na unidade interior. A ligação entre unidade exterior e a interior é de carácter frigorífico. A unidade interior está disponível em duas versões, Mural e DUO, esta com depósito de AQS incorporado. Ambas em versões Só Aquecimento ou Reversíveis.



**Ecodan Hydrosplit:** 100% hidráulico. O permutador fluido refrigerante/água está instalado na unidade exterior. Duas versões de unidade interior, Mural e DUO, esta com depósito de AQS incorporado. Versões Só Aquecimento.



**i-BX-N Monobloco:** 100% hidráulico. Completo com todos os elementos hidráulicos instalados no interior da bomba de calor. Trata-se de uma versão 100% plug-and-play, instalada no exterior do edifício.



**Ecodan Open Source:** Sistema que permite a utilização da capacidade e eficiência das unidades exteriores ECODAN em qualquer tipo de aplicação. Sendo perfeito para o reaproveitamento de instalações hidráulicas. Grande liberdade na escolha dos componentes hidráulicos, entre eles o circulador. Permite optar entre as duas soluções de controlo disponíveis, FTC5 ou o FTC2B.



**Ecodan Power+:** Excelente solução para a produção centralizada de aquecimento ou água quente sanitária em grandes quantidades, atingindo temperaturas máximas até 70°C (CAHV) e até 90°C (QAHV).



## O que é Ecodan?

ECODAN, da Mitsubishi Electric, é um sistema de aquecimento de elevada eficiência, que tem por base o princípio da bomba de calor aerotérmica. Além de respeitar o meio ambiente, a poupança do consumo energético que esta fonte de calor

fornece, permite recuperar o montante investido em quatro anos, em comparação com outras fontes de calor tradicionais assentes na combustão.

## A melhor combinação de fiabilidade, consumo, simplicidade e custo.

A tecnologia da bomba de calor tem vindo a melhorar significativamente nos últimos 10 anos devido, principalmente, aos grandes contributos dos maiores fabricantes de ar condicionado. Atualmente, a bomba de calor pode garantir um aquecimento tanto ou mais fiável do que os sistemas tradicionais, mas com maior simplicidade, menor manutenção e menor consumo energético.



**100%  
Eléctrico**

- Sem chaminés
- Sem armazenamento de combustível
- Sem cinzas
- Sem risco de explosão ou intoxicação
- Alimentação elétrica cómoda e fiável



**Energia  
renovável**

- Recebe energia térmica diretamente do ar exterior
- A rede elétrica tem, cada vez mais, uma maior proporção de fontes renováveis (eólica, solar, hidráulica...)

## Porquê escolher ECODAN

- 01 Tecnologia e qualidade Mitsubishi Electric**  
Com a sua vasta experiência no fabrico de sistemas de ar condicionado de categoria Premium, as bombas de calor ECODAN da Mitsubishi Electric são um sinónimo de qualidade e de confiança.
- 02 Concebido especificamente para aquecimento aerotérmico**  
Muitos sistemas baseiam-se em máquinas de ar condicionado com um permutador de placas e um controlo. O ECODAN, por sua vez, é concebido especialmente para o aquecimento através do circuito hidráulico. A diferença de abordagens é muito significativa.
- 03 Compressores à medida para cada capacidade**  
Nos sistemas ECODAN Power Inverter os compressores, fabricados e testados um a um pela Mitsubishi Electric, variam em função da capacidade da unidade exterior. Os compressores não estão limitados nem sobrepotenciados.
- 04 Grande amplitude de temperaturas de funcionamento**  
As bombas de calor ECODAN, com gás R-410A, podem aquecer a água até 60°C ( $\Delta T=5K$ ) sem resistências. Do mesmo modo, o compressor pode iniciar o funcionamento com a água à volta de 7°C, não sendo necessário pré-aquecer com resistências na maioria dos casos.
- 05 Eficiência superior em toda a gama**  
Todos os sistemas ECODAN (exceto os híbridos) têm a categoria energética máxima: A++ para aquecimento a baixa temperatura (35°C) e A++ para aquecimento a temperatura média (55°C). A produção de AQS tem, também, a categoria máxima (A) e tempos de recuperação recorde.
- 06 Controlo avançado e fácil de usar**  
A eletrónica de controlo de quinta geração (FTC5) gere o sistema para garantir o máximo conforto com o menor consumo e oferece uma série de funções de grande utilidade, tanto para quem instala como para o utilizador final.



## Escolher a solução ECODAN que melhor se enquadra na habitação

Pensada e desenvolvida para ser instalada no mais curto espaço de tempo e de forma simplificada, as nossas soluções ECODAN para aquecimento estão disponíveis numa alargada gama de capacidades para responder quase a todas as habitações

Para entender qual a solução ECODAN mais adequada para cada habitação, factores como a idade e qualidade térmica

da habitação, as valências desejadas (aquecimento via piso radiante, radiadores, ou arrefecimento com ventilo convectores e/ou produção de AQS), se se trata de melhorar um sistema existente de aquecimento, a forma como o aquecimento é utilizado, entre outros, são factores que irão afectar a solução final a implementar.



### Duas situações distintas:

#### 1. Novas habitações

Construir uma solução nova. Seleccionar os emissores térmicos que melhor respondam às necessidades térmicas para conforto na habitação, com a melhor e mais eficiente resposta energética, só aquecimento, aquecimento e arrefecimento e produção de AQS. Emissores térmicos que funcionem com a mais baixa temperatura da água proporcionam as melhores eficiências energéticas.

As unidades PUHZ-SW são a escolha ideal para novas habitações. Com unidades interiores com ou sem depósito de AQS.

#### 2. Renovações ou remodelações

A caldeira existente é para manter? Qualquer ECODAN dispõe do sistema de controlo que permite à bomba de calor gerir o funcionamento bivalente entre os dois equipamentos, privilegiando o equipamento que para cada temperatura exterior se obtém a mais baixa factura energética.

Somente os emissores térmicos são para manter? Em versão Open Source ou versão Hidrosplit, ou Split, com unidade interior mural ou Duo todas as soluções ECODAN aquecem água para aquecimento ambiente até 60°C, permitindo desta forma substituir boa parte das caldeiras, mantendo os emissores térmicos existentes.

#### Precisa de ajuda?

Consulte-nos. Nós ajudamos a seleccionar a melhor solução ECODAN.



## Como se constrói e funciona uma solução ECODAN

Instalar uma bomba de calor ar-água ECODAN para fornecer aquecimento de baixa factura energética, pequena pegada ecológica e água quente sanitária durante todo o ano é tão fácil como contar 1, 2, 3...

### 01 Unidade exterior

Instalada no exterior, junto à habitação a unidade exterior requer somente contacto com o ar exterior para retirar o calor gratuito do ar, electricidade para elevar a carga do calor retirado ao ar e ou uma ligação de fluido frigorígeno ou de água para o interior da habitação.

### 02 Unidade interior

Para receber o calor fornecido pela unidade exterior. Seja pelo circuito de fluido frigorígeno, seja pela água. A unidade interior pode ter duas configurações, denominadas: Hidrobox Duo – instalação no chão, compacta, que ocupa pouco espaço, que incorpora um depósito para a produção de água quente sanitária e toda a hidrónica para o circuito da climatização; Hidrobox Mural, de instalação numa parede, com toda a hidrónica para a climatização, sendo a produção de água sanitária opcional.

### 03 Controlo Energeticamente Eficiente

As bombas de calor ECODAN permitem ser controladas de várias formas, seja com o controlador fornecido com a bomba de calor, seja com um comando opcional sem fios (com termostato de ambiente incorporado, leitura da humidade do ar, programação horária semanal da Climatização), seja com a App MELCloud. Em qualquer um dos casos a ECODAN procura sempre ajustar o modo de funcionamento que ofereça a mais baixa factura energética assegurando sempre o melhor conforto.





## 4 soluções hidráulicas ECODAN

Todas as casas são diferentes. Todos somos diferentes. A Mitsubishi Electric pensa em todos nós. Qual a melhor solução para si?

### 01 Versão Split.



Entre unidade exterior e interior existe ligação com fluído refrigerante. O permutador para aquecimento da água fica no interior da habitação, instalado na hidrobbox.

A favor:

- ✓ Maior distância entre unidade interior e exterior (até 80 metros)
- ✓ Não é necessário prever protecções anti gelo

### 02 Versão Hydrosplit.



Entre unidade exterior e interior existe ligação com tubagem para água. O permutador para aquecimento da água fica instalado na unidade exterior.

A favor:

- ✓ Somente trabalho com tubagem para água.
- ✓ Sem risco de fuga de fluido refrigerante
- ✓ Instalação mais simples e rápida

### 03 Versão Monobloco i-BX-N.

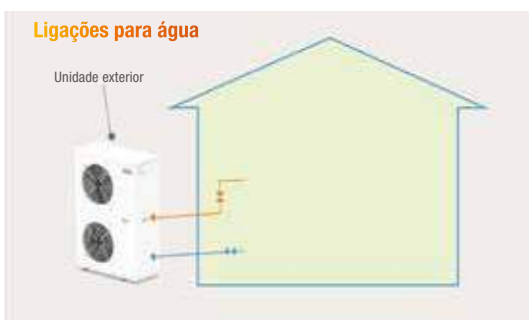

Esta versão de bomba de calor é para instalação no exterior. Diferencia-se das demais soluções por incluir todos os elementos hidráulicos, destacando-se o permutador de placas fluido refrigerante – água e o circulador.

A favor:

- ✓ Somente trabalho com tubagem para água.
- ✓ Instalação simples e rápida.
- ✓ Instalação Plug and Play.

### 04 Versão Open Source.

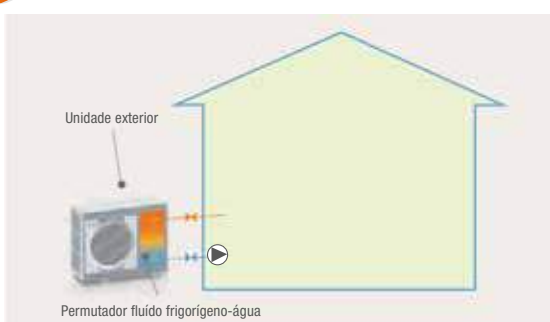

Entre a unidade exterior e o interior da habitação existe ligação com tubagem para água, sem hydrobox. O permutador para aquecimento da água fica no exterior, com máxima flexibilidade na configuração da instalação, seja para aquecimento, arrefecimento, produção de AQS ou até mesmo no aquecimento de uma piscina.

A favor:

- ✓ Somente trabalho com tubagem para água.
- ✓ Liberdade na selecção e aplicação dos equipamentos hidráulicos (p.e. circulador)

**Silêncio...**



### **Nova gama de unidades exteriores Silêncio**



Mitsubishi Electric, numa constante atitude de *'Change for the Better'* (Mudar para melhor), desenvolveu uma nova geração de unidades exteriores, com design mais elegante, com excepcionais e melhores performances acústicas, que alcançam uma redução de ruído até -10 dB(A) de potência sonora.

Estas unidades estão disponíveis nos modelos Power Inverter, com as referências PUHZ-SW75 e PUHZ-SW100.

### **Como?**

Num novo chassi, de modo a reformular a forma como o fluxo de ar circular pela unidade, permitindo a adopção de um novo ventilador com formato e dimensões optimizadas de forma a reduzir o ruído provocado pela deslocação do ar pela unidade exterior.

Um novo compressor de muito elevada performance, isolado numa câmara de dupla camada que reduz ao máximo o ruído provocado pelo funcionamento e deslocação do fluido refrigerante.

Assim, com uma forte redução de ruído do compressor e do ventilador permite obter performances sonoras excepcionais até -10 dB (A) em potência sonora e até -7 dB (A) em pressão sonora, comparativamente aos nossos modelos standard.

**NOVO VENTILADOR**



**CÂMARA DUPLA CAMADA DO COMPRESSOR**





## Sabia que...

### O 'Segredo' dos 60°C com...

**60°C**

#### Tecnologia superior Power Inverter Ar-Água

Uma geração de unidades exteriores optimizadas para um aquecimento que permite:

- alcançar 60°C na água à saída da bomba de calor, somente com recurso a um único compressor, 100% trabalho termodinâmico.

#### Adicionalmente permite:

- reduzir significativamente os gastos de energia em modo stand-by, graças ao novo método de alimentar electricamente o compressor
- aumentar o COP em +18%

#### Performances de alto nível

A concepção única das soluções Power Inverter permite obter, graças à "garrafa potência de reserva", uma melhoria do coeficiente de performance e consequentemente no valor sazonal.

Esta potência suplementar é obtida gratuitamente graças à função sub-arrefecimento.

A "garrafa potência de reserva" é um sistema patenteado Mitsubishi Electric.

#### ÁGUA AQUECIDA ATÉ 60°C

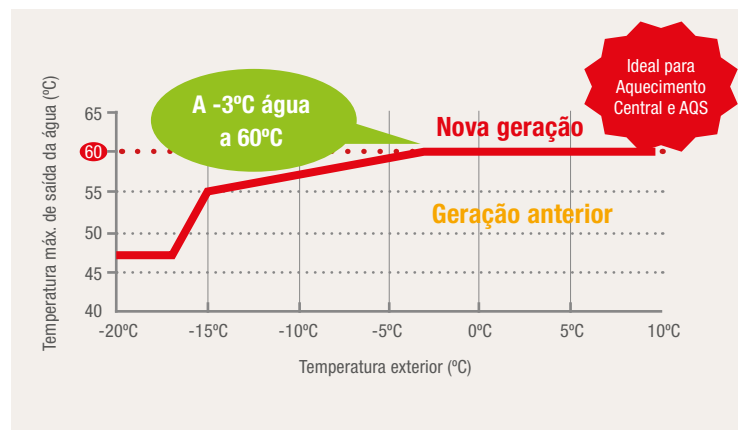

#### DEPÓSITO "RESERVA DE POTÊNCIA"

60°C em toda a gama Power Inverter

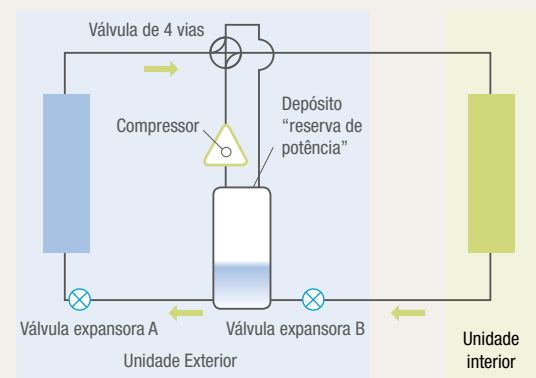

- : Permutador que capta calor do ar exterior
- : Permutador que transfere o calor para o interior
- △ : Compressor responsável por fazer circular o calor
- ⊗ : Regulador
- : Sentido do fluido

## Solução Open Source

O sistema Ecodan Open Source permite múltiplas configurações que se adaptam perfeitamente às necessidades de cada instalação. Máxima flexibilidade de configuração, tanto em aquecimento, arrefecimento, como em AQS. Adapta-se a todo o tipo de necessidades de instalação.

Adicionalmente, por alcançar 60°C de temperatura de água, trata-se de uma solução ideal para substituir caldeiras, mediante avaliação prévia às necessidades de aquecimento da habitação.

### Sistema aberto

A solução Ecodan Open Source oferece total flexibilidade, já que qualquer unidade exterior de qualquer potência se pode combinar com as interfaces FTC2B ou FTC5 para fornecer AQS, aquecimento e arrefecimento.

O desenho e dimensionamento da solução é à medida das necessidades, dado que a Mitsubishi Electric fornece a unidade exterior e o sistema de controlo em separado e os componentes hidráulicos dimensionam-se com total liberdade.

### Vantagens do sistema ecodan Open Source

1. Ecodan Open Source inclui a unidade exterior e o sistema de controlo, os dois elementos fundamentais da solução aerotérmica.
2. Qualquer unidade exterior de qualquer potência pode combinar-se com o FTC2B ou com o FTC5.
3. Este sistema baseia-se na flexibilidade que oferece, já que o dimensionamento da solução é exactamente conforme os requisitos de cada projecto, evitando pagar por elementos hidráulicos desnecessários.
4. Mitsubishi Electric é o único fabricante que oferece adicionalmente dois tipos de sistemas de controlo:

### Os sistemas de controlo podem ser de dois tipos: FTC2B ou FTC5



O FTC2B está pensado com um protocolo mais aberto que se maneja através de sinais externos, pelo seu lado, o FTC5 é um sistema de controlo com imensas funcionalidades, todas programáveis a partir do comando.

5. O FTC2B pensado como um protocolo aberto e com grande capacidade de configuração através de sinais externos.
6. O FTC5, um protocolo com muitas vantagens inéditas no mercado, embora sem a possibilidade de funcionar através de sinais externos.
7. A gestão de múltiplas unidades exteriores é facilitada no sistema Open Source, já que está disponível o FTC4 escravo (PAC-SIF051) que, sob as ordens do FTC5 master, permite gerir até 6 unidades exteriores com uma importante poupança de custos.

Qualquer unidade exterior é conectável com as interfaces FTC2B / FTC5

AQUECIMENTO		
Controlo temp. água	•	•
Controlo por curva de temp.	•	•
Controlo temp. sala	--	•
Controlo de resistência de apoio em 3 escalões	•*	•
Função anti-congelação	•**	•
Paragem automática da bomba para poupança energética	•	•
Aquecimento e produção de AQS simultânea		
	--	•
Controlo de temp. da Sala	Níveis de controlo de temp. da sala	--
	Ajuste de temp. máx. de caudal	--
	Ajuste de temp. mín. de água	--
Controlo de 2 zonas <para Aquecimento>	--	•
Controlo de 2 zonas <para Arrefecimento>	--	•
Controlo de 2 zonas <zonamento simplificado>	--	•
Ligação com caldeira	--	•
PRODUÇÃO AQS		
Controlo Normal (rapidez prioritária)	•	•
Controlo ECO (eficiência prioritária)	•	•
Prevenção de Legionella	•	•
Cancelamento forçado de produção de AQS	--	•

ENTRADAS EXTERNAS		
Termóstato da sala	•	•
Interrupção forçada da fonte de calor	•	--
	•	•
Termóstato exterior	•	•
	•	•
Selector de modo	•	--
Entrada analógica	•	--
OUTROS		
Comando / termistor sem fios	--	•
Saida para válvula motorizada de duas vias para aquecimento	--	•
Função para climas frios	--	•
Emergência	Mudança automática de funcionamento só com resistências	--
	Mudança automática das caldeiras	--
	Modo de emergência	•
Reinício automático	•	•
Controlo de unidades exteriores múltiplas***	--	•
Secagem do piso	--	•
Cartão SD	--	•
Monitorização energética	--	•

NOTAS: \*Há que ajustar os micro interruptores para ter só 1 escalão. | \*\* Necessário ajustar o modo | \*\*\* Podem ser controlados 2 a 6 unidades exteriores desde que cada esteja conectada ao PAC-SIF051B-E

## Ecodan de elevada eficiência

### Tempos de recuperação mais reduzidos

Devido a um permutador de placas água-água externo, o ECODAN apresenta uma eficiência na produção de AQS muito superior. Comparando com os nossos modelos anteriores com serpentina mergulhada no depósito, a eficiência durante o reaquecimento de AQS melhorou cerca de 17%\*, reduzindo, assim, os custos de funcionamento.

### Menos peso

Comparando com os nossos modelos anteriores, as Hydrobox Duo que têm esta tecnologia pesam até 15kg menos\*. Isto acontece porque a serpentina que era mergulhada no depósito de AQS, foi trocada por um permutador de placas externo, muito mais leve.

\*Comparação entre um EHST20C-VM2C e um EHST20C-VM2B.

### Estratificação otimizada para um melhor conforto

Graças à tubagem de impulsão em forma de «L», que sai do permutador de placas, a estratificação mantém-se até depois do reaquecimento. Não terá de se preocupar em ficar sem água quente, como acontece com os depósitos tradicionais de serpentina mergulhada. A temperatura de saída da água quente pode manter-se alta até que se tenha usado toda a água quente armazenada no depósito.



### Maior volume líquido

Outra das vantagens de usar um permutador de placas é que se pode aproveitar a totalidade do volume do depósito para armazenar AQS. Um depósito de 200L com serpentina mergulhada pode armazenar entre 180 e 190 litros de água, enquanto que com o sistema de permutador externo, os 200 litros são, de facto, 200 litros.

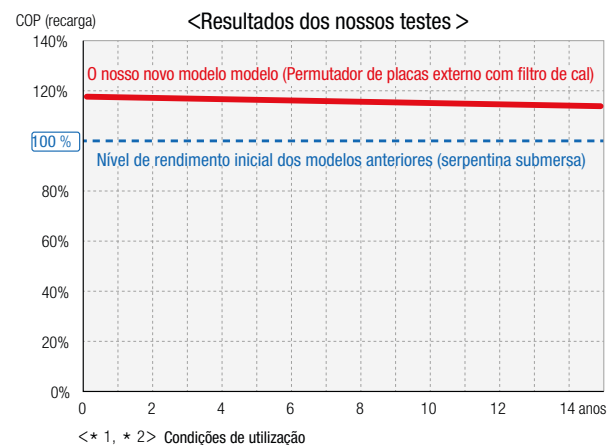

Temperatura do depósito: de 10°C a 60°C | Tempo de aquecimento: 1 hora por 1 dia  
Sobressaturação de CaCO<sub>3</sub>: 50 l \*15 anos em testes

### O segredo por detrás do nosso sistema de permutador de placas externo

Devido à tecnologia exclusiva baseada num permutador de placas externo, com um filtro de cal, é possível uma maior eficiência. Nos sistemas convencionais existe o risco de que a cal se agarre ao permutador de placas se for exposto diretamente à água da rede. Isto faz com que os permutadores de placas não sejam, normalmente, usados quando se trabalha diretamente com água da torneira. Para resolver este problema, o ECODAN vem equipado com um «filtro de cal» que apanha os núcleos homogêneos de cálcio presentes na água da rede, antes de terem a possibilidade de se cristalizar em partículas maiores, evitando a obstrução por incrustações de cal nos permutadores de placas.

Nota: Em casos especiais em que, por exemplo, a dureza da água é muito elevada consulte um especialista antes de iniciar a instalação.

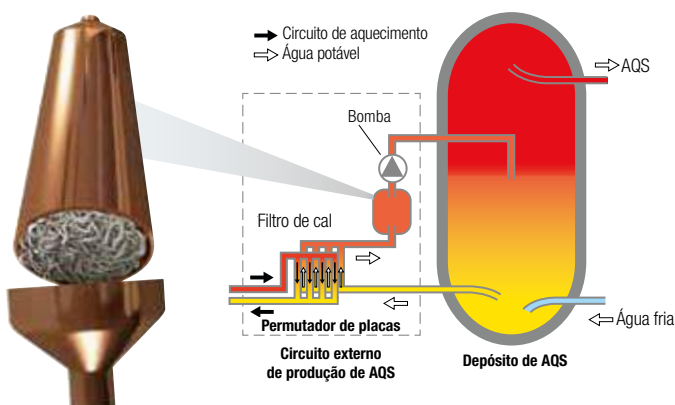

## Desfrute do controlo mais avançado.

Os kits hidráulicos Hydrobox Split e Hydrobox Duo estão equipados com o sistema de controlo FTC5 de 5ª geração, capaz de regular a produção de calor do sistema, garantindo o máximo conforto com o menor consumo.

## Comandos inteligentes de uso simples e design elegante

### Controlo remoto principal

- Ecrã grande com retroiluminação e uma visibilidade excelente incluindo em espaços escuros.
- Suporte multi-idioma (até 15 idiomas)
- Pode ser retirado da unidade interior e colocado noutra local remoto (até 500m)
- Leitura rápida dos dados de funcionamento (7,5 vezes mais rápido que o modelo anterior)
- Vasto intervalo de funções práticas adaptadas a todos os utilizadores.
- Ajustes possíveis:
  - Monitorização energética
  - Controlo de duas zonas (arrefecimento e aquecimento)
  - Dois programas independentes
  - Mudança automática para horário de verão
  - Sensor de temperatura de divisão incorporado.
  - Controlo de interligação com outras fontes de calor.
  - Calendário semanal
  - Modo férias
  - Prevenção da legionela
  - Códigos de erro.

### Controlo remoto sem fios (opcional)

- Sensor de temperatura de sala incorporado; fácil de colocar no melhor sítio para detetar a temperatura da divisão.
- Não necessita de obras de cablagem.
- Desenho e utilização simples.
- Controlo remoto a partir de qualquer sítio sem necessidade de preparar uma divisão para o instalar.
- Botões grandes e ecrã com retroiluminação para facilitar utilização.
- Cancelamento da produção de AQS
- Modo de férias simplificado.

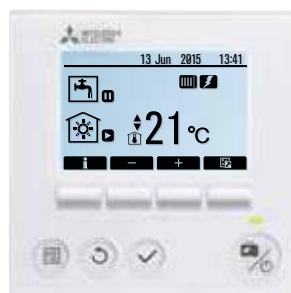

Controlo principal



PAR-WT50R-E (Opcional)  
Controlo remoto sem fios



PAR-WR51R-E (Opcional)  
Receptor

## Aquecimento auto-adaptativo



### Maximiza a poupança energética mantendo o conforto em qualquer altura

Quanto à relação da temperatura da água do circuito de aquecimento e o desempenho do sistema, uma redução de 1°C nessa temperatura aumenta o coeficiente de desempenho (COP) da bomba de calor em 2%. Isto significa que a poupança energética está fortemente relacionada com o controlo da temperatura do circuito hidráulico. Com um sistema de controlo convencional, a temperatura do circuito é determinada com base numa curva de temperatura pré-definida, em função da temperatura exterior em cada momento. No entanto, para obter a curva ótima é necessário fazer alguns ajustes mais complexos.

■ Exemplo de curva da temperatura  
Temperatura do circuito

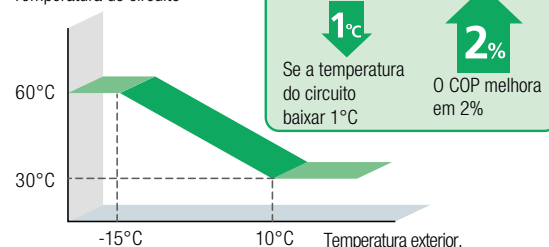

### A função de auto adaptação da Mitsubishi Electric, em cada momento, acompanha de perto as mudanças de temperatura da divisão e do ar exterior e ajusta a temperatura do circuito de aquecimento.

A nossa avançada função de Auto Adaptação mede as temperaturas do interior e do exterior da habitação e, com base nelas, calcula a capacidade calorífica necessária para a mesma. De forma simples, a temperatura do circuito de aquecimento é controlado automaticamente de acordo com a necessidade de potência térmica, mantendo assim a temperatura do interior da divisão ao distribuir apenas a quantidade de energia adequada, e evitando que esta se desperdice. Além disso, ao calcular as futuras alterações de temperatura que se possam registar na divisão, o sistema trabalha para evitar alterações desnecessárias na temperatura do circuito de aquecimento. Portanto, a auto adaptação maximiza o conforto e a poupança energética sem necessidade de ajustes complicados.



## Configuração e monitorização com cartão SD.

Os primeiros ajustes de um sistema ECODAN podem ser feitos de uma forma muito simples. Com um computador podem ser ativados os parâmetros de configuração inicial necessários e gravá-los num cartão SD, usando um software especial concebido para esse efeito.

### Para facilitar a configuração e registar os dados de funcionamento

A configuração do seu equipamento é tão simples como transferir o cartão SD do seu computador para a placa eletrónica da unidade interior. Comparando com outros mecanismos de introdução de parâmetros a partir do controlo remoto principal localizado na obra, é possível poupar bastante tempo. Este sistema representa a solução ideal para instaladores ocupados.

Painel de controlo de Hydrobox

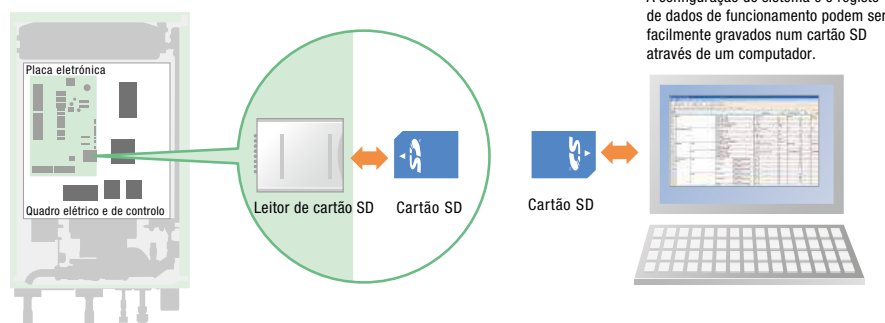

## Ventiloconvectores

Os sistemas ECODAN são 100% compatíveis com a vasta gama de ventiloconvectores Climaveneta, ideais para aplicações residenciais ou comerciais. Toda esta série de terminais hidrónicos dispõe de uma ampla oferta de acessórios, de forma a cumprir todos os requisitos das diferentes instalações.



**MELCloud**™ para **ecodan**

Controle o sistema ECODAN da sua casa a partir de qualquer lugar.

### O que é MELCloud™?

**MELCloud**™ é uma solução baseada em cloud que lhe permite controlar à distância o seu sistema de aquecimento ECODAN a partir de qualquer computador, Tablet ou Smartphone ligado à Internet.

### Características básicas MELCloud™

- Controlo remoto do sistema de aquecimento, produção de AQS.
- Programador semanal.
- Relatórios de funcionamento.
- Informação meteorológica.

Para instalar no seu ECODAN\* o MAC-567IF é necessário ter um router com ligação WPS, compatível com os protocolos de segurança WPA2 ou WPA2 Misto. Para mais informações consulte o manual de utilizador ou visite: [www.MELCloud.com](http://www.MELCloud.com)

\* Compatível com *Hydrobox Split* e *Hydrobox Duo*.



### Interface A1M-ATW para sistemas Ecodan FTC5

A integração através da domótica dos diferentes sistemas que se podem encontrar numa casa é cada vez mais comum, não só pela facilidade de utilização que estes sistemas de controlo apresentam, como também pelo nível extra de poupança energética que se pode conseguir.

A título de exemplo, um sistema domótico pode decidir por si mesmo se descer um estore ou umas persianas pode reduzir a carga térmica de uma divisão e, portanto, fazer com que o sistema de climatização produza menos frio, aumentando assim a eficiência global da divisão.

### Quer saber como funciona?

Espreite a nossa Demo online:

1. Aceda a [melcloud.com](http://melcloud.com)
2. Clique em Login
3. Escolha o seu idioma
4. Clique em Mostrar demo



Descarregue a app **MELCloud**™!





# ECODAN SPLIT



## Sistema Split Unidade exterior Split combinada com Hydrobox ou Hydrobox Duo

Nos sistemas Ecodan Split o permutador de placas refrigerante-água encontra-se na unidade interior, cuja ligação com a unidade exterior é de carácter frigorífico. Este sistema necessita de ligações eléctricas, hidráulicas e frigoríficas. Neste caso não é necessária protecção anti congelante. A distância entre o kit hidrónico e a unidade exterior pode chegar a 80 m.



## Ecodan só aquecimento, Split Hydrobox Mural

**60°C**

### Componentes de máxima qualidade

Todos os componentes básicos de um circuito de aquecimento incorporado num espaço reduzido, de fácil acesso para efeitos de manutenção. Se for necessário, pode ligar-se um depósito externo de produção de AQS.

#### Sistema de aquecimento

- Bomba de 5 velocidades
- Filtro de rede em Y
- Vaso de expansão de 10 litros (exceto em modelos EHSE)
- Resistência eléctrica de apoio de 2kW (9kW na EHSE-YM9EC)
- Manómetro
- Purgador manual e automático

#### Controlo

- Placa de controlo FTC5
- Comando PAR-W31MA
- Conectores externos
- Caudalímetro digital
- Leitor de cartões SD
- Termostato sem fios opcional (PAR-WT50R-E e PAR-WR51R-E)
- Interface WiFi opcional (MAC-567IF)

#### BENEFÍCIOS

- Temperatura de impulsão até 60°C sem apoio de resistência
- Conexão com MELCloud (opcional)
- Conexão com Modbus (opcional)
- Configuração via PC, com cartão SD
- Comando multi-idioma de consulta fácil.
- Visualização de produção e consumo energético
- Permite gerir 2 circuitos de aquecimento com temperaturas de impulsão distintas
- Possibilidade de interconexão com várias unidades em modo cascata



PUAH-SW75/100



PUAH-SW120



PUAH-SW160/200

UNIDADE EXTERIOR				PUHZ-SW75VAA/YAA		PUHZ-SW100VAA/YAA		PUHZ-SW120VHA/YHA		PUHZ-SW160YKA		PUHZ-SW200YKA	
UNIDADE INTERIOR (HYDROBOX)				EHSC-VM2C		EHSC-VM2C		EHSC-VM2C		EHSE-YM9EC		EHSE-YM9EC	
Capacidade	Aquecimento Nominal	W35°C; A - 7 / 2 / 7°C	[kW]	7,00 / 7,50 / 8,00		8,50 / 10,00 / 11,20		11,2 / 12,00 / 16,00		13,42 / 16,00 / 22,00		15,32 / 21,49 / 25,00	
COP	Nominal	W35°C; A - 7 / 2 / 7°C		2,9 / 3,4 / 4,4		2,89 / 3,32 / 4,45		2,85 / 3,24 / 4,10		2,80 / 3,11 / 4,20		2,67 / 2,80 / 4,00	
Caudal nominal em aquecimento			[l/min]	10,21 a 22,9		14,4 a 32,1		17,9 a 45,9		23,0 a 63,1		28,7 a 71,7	
Eficiência em Aquecimento	Lot1	Pdesing	[kW]	7,2		10,6		12,9		15,3		17,3	
	W35	ηs	[%]	162	160	167	165	162	162	161	163		
	Clima Med.	Classe Energ.		A++	A++	A++	A++	A++	A++	A++	A++		
	Lot1	Pdesing	[kW]	7,1		10		12		13,5		15,5	
	W55	ηs	[%]	129	128	130	129	125	125	125	127		
	Clima Med.	Classe Energ.		A++	A++	A++	A++	A++	A++	A++	A++		
	SCOP (W35°C/W55°C)			4,05 / 3,23	4,00 / 3,20	4,18 / 3,25	4,13 / 3,23	4,05 / 3,13		4,03 / 3,13		4,08 / 3,18	
Limites da T. Ext.	Ar exterior	Aquecimento	[°C]	-20 / +21		-20 / +21		-20 / +21		-20 / +21		-20 / +21	
		AQS	[°C]	-20 / 35		-20 / 35		-20 / 35		-20 / 35		-20 / 35	
		Ida (temp. máx. água)	[°C]	+60		+60		+60		+60		+60	
Ligações Ext-Int	Ø tubagem	Liq. - Gás	[mm (")]	9,52 - 15,8 (3/8" - 5/8")		9,52 - 15,8 (3/8" - 5/8")		9,52 - 15,8 (3/8" - 5/8")		9,52 - 25,4 (3/8" - 1")		12,7 - 25,4 (1/2" - 1")	
	Dist. Máx.	Vertical / Total	[m]	30 / 40		30 / 75		30 / 75		30 / 80		30 / 80	
Alimentação Eléctrica				~1/230V/50Hz	~3/400/50Hz	~1/230V/50Hz	~3/400/50Hz	~1/230V/50Hz	~3/400/50Hz	~3/400/50Hz	~3/400/50Hz	~3/400/50Hz	

NOTAS: Parâmetros de eficiência estacional conforme no Lote 1 da diretiva ErP: ηS,MED = Eficiência de aquecimento na zona de clima médio; ηS,AQUEC. = Eficiência de aquecimento na zona de clima cálido. I Mais informação relativa à etiqueta energética dos sistemas disponíveis em <http://ErP.MitsubishiElectric.eu> I Valores de capacidade e COP medidos abaixo do standard EN14511-2013 I O comportamento real pode variar conforme as condições de funcionamento. A água dos circuitos de aquecimento e AQS deve estar limpa e ter um pH entre 6,5 e 6,0. Valores máximos permitidos: Ca: 100mg/L, Dureza Ca: 250mg/L, Cl: 100mg/L, Cu: 0,3mg/L, Fe/Mn: 0,5mg/L. Outros componentes têm de cumprir com os standards da Diretiva Europeia 98/83 EC.

\* Prever vaso de expansão nos modelos EHSE-YM9EC.



## Ecodan só aquecimento, Split Hydrobox Duo

**60°C**



### A melhor opção para aquecimento e AQS

O kit hidrónico **Hydrobox Duo** contém todos os elementos necessários para gerir o sistema de aquecimento. Fácil acesso ao interior da Hydrobox para uma manutenção simples e rápida.

#### Circuito de aquecimento

- Bomba de 5 velocidades
- Filtro de rede em Y
- Vaso de expansão de 12 L
- Resistência eléctrica de apoio de 2kW
- Manómetro
- Purgador manual e automático
- Válvula de segurança de 3bar

#### Produção AQS

- Depósito de 200 litros.
- Permutador água-água
- Bomba de 3 velocidades
- Filtro de cal.
- Válvula de 3 vias AQS/aquecimento
- Válvula de segurança de 10bar
- Purgador
- Resistência eléctrica de imersão opcional (PAC-IH032V2-E)

#### Controlo

- Placa de controlo FTC5
- Comando PAR-W31MA
- Conectores externos
- Caudalímetro digital
- Leitor de cartões SD
- Termostato sem fios opcional (PAR-WT50R-E e PAR-WR51R-E)
- Interface WiFi opcional (MAC-5671F)

#### BENEFÍCIOS

- Temperatura de impulsão até 60°C sem apoio de resistência
- Conexão com MELCloud (opcional)
- Conexão com Modbus (opcional)
- Configuração via PC, com cartão SD
- Comando multi-idioma de consulta fácil.
- Visualização de produção e consumo energético
- Possibilidade de gerir 2 circuitos de aquecimento com temperaturas de impulsão distintas



PUHZ-SW75/100



PUHZ-SW120

UNIDADE EXTERIOR		PUHZ-SW75VAA/YAA		PUHZ-SW100VAA/YAA		PUHZ-SW120VHA/YHA	
UNIDADE INTERIOR (HYDROBOX)		EHST20C-VM2C		EHST20C-VM2C		EHST20C-VM2C	
Capacidade	Aquecimento Nominal	W35°C; A -7 / 2 / 7°C	[kW]	7,00 / 7,50 / 8,00	8,50 / 10,00 / 11,20	11,2 / 12,00 / 16,00	
COP	Nominal	W35°C; A -7 / 2 / 7°C		2,9 / 3,4 / 4,4	2,89 / 3,32 / 4,45	2,85 / 3,24 / 4,10	
Caudal nominal em aquecimento			[l/min]	10,21 a 22,9	14,4 a 32,1	17,9 a 45,9	
Eficiência em Aquecimento	Lot1	Pdesing	[kW]	7,2	10,6	12,9	
	W35	ηs	[%]	162	160	162	162
	Clima Med.	Classe Energ.		A++	A++	A++	A++
	Lot1	Pdesing	[kW]	7,1	10	12	
	W55	ηs	[%]	129	128	130	129
	Clima Med.	Classe Energ.		A++	A++	A++	A++
AQS	SCOP (W35°C/W55°C)			4,05 / 3,23	4,00 / 3,20	4,18 / 3,25	4,13 / 3,23
		ηs	[%]	104	104	103	103
		Classe Energ.		A	A	A	A
Limites da T. Ext.	Volume (Perfil Cons.)		[L]	200 (L)			
	Ar exterior	Aquecimento	[°C]	-20 / +21			
		AQS	[°C]	-20 / 35			
	Aquecimento	Ida (temp. máx. água)	[°C]	+60			
Dist. Máx.		Vertical / Total	[m]	30 / 40			
Ligações Ext-Int	Ø tubagem	Liq. - Gás	[mm (")]	9,52 - 15,8 (3/8" - 5/8")			
				30 / 75			
Alimentação Eléctrica				~1/230V/50Hz	~3/400/50Hz	~1/230V/50Hz	~3/400/50Hz

NOTAS: Parâmetros de eficiência sazonal em conformidade com o Lote 1 da diretiva ErP : ηs,MED = Eficiência de aquecimento em zona de clima ameno; ηs,CAL = Eficiência de aquecimento em zona de clima quente; ηhw,MED = Eficiência de produção de AQS em zona de clima ameno; ηhw,CAL = Eficiência de produção de AQS em zona de clima quente Para mais informações sobre as etiquetas energéticas dos sistemas consulte <http://EP.MitsubishiElectric.eu> | Valores de capacidade e COP medidos de acordo com a norma EN14511-2013 | Valores de SCOP de acordo com a norma EN14825:2013 | O comportamento real pode variar de acordo com as condições de funcionamento. A água dos circuitos de aquecimento e AQS deve estar limpa e ter um pH entre 6,5 e 8,0. Valores máximos permitidos: Ca: 100mg/L, Dureza Ca: 250mg/L, Cl:100mg/L, Cu:0,3mg/L, Fe/Mn:0,5mg/L. Outros componentes têm de cumprir com as normas da Diretiva Europeia 98/83 EC.

## Ecodan reversível, Split Hydrobox Mural

**60°C**

### A solução hidráulica mais versátil

Aquecimento e climatização hidráulica num sistema compacto, de qualidade e com grandes benefícios. Permite grande liberdade na produção de AQS recorrendo à sonda opcional (PAC-TH011TK-E) para controlo de AQS ligada a um dispositivo existente ou adquirido à medida das necessidades da habitação.

#### Sistema de aquecimento

- Bomba de 5 velocidades
- Filtro de rede
- Vaso de expansão de 10 litros (exceto em modelos ERSE)
- Resistência de apoio de 2kW (9kW em ERSEYM9EC)
- Manómetro
- Purgador manual e automático
- Válvula de segurança de 3bar
- Tabuleiro de condensados

#### Controlo

- Placa de controlo FTC5
- Comando PAR-W31MA
- Conectores externos
- Caudalímetro digital
- Leitor de cartões SD
- Termostatos sem fios opcionais (PAR-WT50R-E e PAR-WR51R-E)
- Interface WiFi opcional (MAC-567IF)

#### BENEFÍCIOS

- Temperatura de impulsão até 60°C sem resistências
- Conexão com MELCloud (opcional)
- Conexão com Modbus (opcional)
- Configuração com cartão SD
- Comando multi-idioma de consulta fácil.
- Visualização de produção e consumo energético
- Possibilidade de classificação para uma ou duas temperaturas distintas.
- Possibilidade de interconexão

 REFRIGERANTE  
**R410A**

 Cartão  
**SD**

SUHZ-SW45



PUHZ-SW75/100



PUHZ-SW120



PUHZ-SW160/200

UNIDADE EXTERIOR			SUHZ-SW45VA	PUHZ-SW75VAA/YAA	PUHZ-SW100VAA/YAA	PUHZ-SW120VHA/YHA	PUHZ-SW160YKA	PUHZ-SW200YKA	
UNIDADE INTERIOR (HYDROBOX REVERSÍVEL)			ERSD-VM2C	ERSC-VM2C	ERSC-VM2C	ERSC-VM2C	ERSE-YM9EC	ERSE-YM9EC	
Capacidade	Aquecimento nominal	W35°C; A - 7 / 2 / 7°C	[kW] 3,80 / 3,50 / 4,50	7,00 / 7,50 / 8,00	8,50 / 10,00 / 11,20	11,2 / 12,00 / 16,00	13,42 / 16,00 / 22,00	15,32 / 21,49 / 25,00	
	COP	W35°C; A - 7 / 2 / 7°C	2,71 / 3,40 / 5,06	2,9 / 3,4 / 4,4	2,89 / 3,32 / 4,45	2,85 / 3,24 / 4,10	2,80 / 3,11 / 4,20	2,67 / 2,80 / 4,00	
	Arrefecimento Nominal	A35°C; W 7 / 18°C	[kW] 4,00 / 3,80	7,1 / 7,1	10,0 / 10,0	12,5 / 14,0	16,0 / 18,0	20,0 / 22,0	
	EER	A35°C; W 7 / 18°C	2,73 / 4,28	2,7 / 4,3	2,83 / 4,47	2,32 / 4,08	2,76 / 4,56	2,25 / 4,10	
Caudal nominal em aquecimento			[l/min] 7,1 a 12,9	10,21 a 22,9	14,4 a 32,1	17,9 a 45,9	23,0 a 63,1	28,7 a 71,7	
Eficiência em Aquecimento	Lot1	Pdesing	[kW] 5,0	7,2	10,6	12,9	15,3	17,3	
	W35	ηs	170	162	160	167	165	162	162
	Clima Med.	Classe Energ.	A++	A++	A++	A++	A++	A++	A++
	Lot1	Pdesing	[kW] 4,6	7,1	10	12	13,5	15,5	
	W55	ηS	128	129	128	130	129	125	125
	Clima Med.	Classe Energ.	A++	A++	A++	A++	A++	A++	A++
	SCOP (W35°C/W55°C)		4,35 / 3,20	4,15 / 3,30	4,13 / 3,30	4,25 / 3,30	4,23 / 3,30	4,10 / 3,18	4,08 / 3,15
Limites da T. Ext.	Ar exterior	Aquec. (mín./máx.)	[°C] -15 / +24	-20 / +21	-20 / +21	-20 / +21	-20 / +21	-20 / +21	
		Arref. (mín./máx.)	[°C] +10 / +46	-15 / +46	-15 / +46	-15 / +46	-15 / +46	-15 / +46	-15 / +46
	AQS (mín./máx.)	[°C] -15 / +35	-20 / 35	-20 / 35	-20 / 35	-20 / 35	-20 / 35	-20 / 35	
	Hidráulica Aquec.	Ida (temp. máx. água)	[°C] +55	+60	+60	+60	+60	+60	
	Hidráulica Arref.	Ida (temp. mín. água)	[°C] +5°C	+5°C	+5°C	+5°C	+5°C	+5°C	
Ligações Ext-Int	Ø tubagem	Liq. - Gás	[mm (")]	9,52 - 25,4 (3/8" - 1")	9,52 - 15,8 (3/8" - 5/8")	9,52 - 15,8 (3/8" - 5/8")	9,52 - 15,8 (3/8" - 5/8")	9,52 - 25,4 (3/8" - 1")	12,7 - 25,4 (1/2" - 1")
	Dist. Máx.	Vertical / Total	[m]	30 / 30	30 / 40	30 / 75	30 / 75	30 / 80	30 / 80
Alimentação Eléctrica			~1/230V/50Hz	~1/230V/50Hz	~3/400/50Hz	~1/230V/50Hz	~3/400/50Hz	~3/400/50Hz	~3/400/50Hz

**NOTAS:** Parâmetros de eficiência sazonal em conformidade com o Lote 1 da diretiva ErP: ηS, MED = Eficiência de aquecimento em zona de clima ameno; ηS, CAL = Eficiência de aquecimento em zona de clima quente. Para mais informações sobre as etiquetas energéticas dos sistemas consulte <http://ErP.MitsubishiElectric.eu> | Valores de capacidade e COP medidos de acordo com a norma EN14511:2013 | Valores de SCOP de acordo com a norma EN14825:2013 | O comportamento real pode variar de acordo com as condições de funcionamento. A água dos circuitos de aquecimento e AQS deve estar limpa e ter um pH entre 6,5 e 8,0. Valores máximos permitidos: Ca: 100mg/L, Dureza Ca: 250mg/L, Cl: 100mg/L, Cu: 0,3mg/L, Fe/Mn: 0,5mg/L. Outros componentes têm de cumprir com as normas da Diretiva Europeia 98/83 EC.

\* Prever vaso de expansão nos modelos ERSE-YM9EC.



## Ecodan reversível, Split Hydrobox Duo

60°C

### AQS, aquecimento e refrigeração de elevado conforto.

Às vantagens de aquecimento do *Hydrobox Duo*, junta-se ao o *Hydrobox Duo Reversível* a possibilidade de produzir água fria. A verdadeira solução tudo em um!



#### Sistema de aquecimento

- Bomba de 5 velocidades
- Filtro de rede
- Vaso de expansão de 12 L
- Resistência de apoio de 2kW
- Manómetro
- Purgador manual e automático
- Válvula de segurança de 3bar
- Tabuleiro de drenagem para recolha de condensados (PAC-DP01-E) (opcional)

#### Produção AQS

- Depósito de 200 litros.
- Permutador água-água
- Bomba de 3 velocidades
- Filtro de cal.
- Válvula de 3 vias AQS/aquecimento
- Válvula de segurança de 10bar
- Purgador
- Resistência de imersão opcional (PAC-IH032V2-E)

#### Controlo

- Placa de controlo FTC5
- Comando PAR-W31MA
- Conectores externos
- Caudalímetro digital
- Leitor de cartões SD
- Termostato sem fios opcional (PAR-WT50R-E e PAR-WR51RE)
- Interface WiFi opcional (MAC-567IF)

#### BENEFÍCIOS

- Temperatura de impulsão até 60°C sem resistências
- Conexão com MELCloud (opcional)
- Conexão com Modbus (opcional)
- Configuração com cartão SD
- Comando multi-idioma de consulta fácil.
- Visualização de produção e consumo energético
- Possibilidade de classificação para uma ou duas temperaturas distintas.
- Possibilidade de interconexão inteligente com caldeiras



SUHZ-SW45



PUHZ-SW75/100

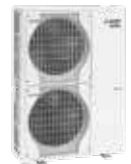

PUHZ-SW120

UNIDADE EXTERIOR		SUHZ-SW45VA	PUHZ-SW75VAA/YAA	PUHZ-SW100VAA/YAA	PUHZ-SW120VHA/YHA
UNIDADE INTERIOR (HYDROBOX DUO REV.) + TABULEIRO DE DRENAGEM		ERST20D-VM2C	ERST20C-VM2C	ERST20C-VM2C	ERST20C-VM2C
Capacidade	Aquecimento Nominal W35°C; A -7 / 2 / 7°C [kW]	3,80 / 3,50 / 4,50	7,00 / 7,50 / 8,00	8,50 / 10,00 / 11,20	11,2 / 12,00 / 16,00
	COP W35°C; A -7 / 2 / 7°C	2,71 / 3,40 / 5,06	2,9 / 3,4 / 4,4	2,89 / 3,32 / 4,45	2,85 / 3,24 / 4,10
	Arrefecimento Nominal A35°C; W 7 / 18°C [kW]	4,00 / 3,80	7,1 / 7,1	10,0 / 10,0	12,5 / 14,0
Caudal nominal em aquecimento	EER A35°C; W 7 / 18°C	2,73 / 4,28	2,7 / 4,3	2,83 / 4,47	2,32 / 4,08
		[l/min]	7,1 a 12,9	10,21 a 22,9	14,4 a 32,1
Eficiência em Aquecimento	Lot1 Pdesing [kW]	5,0	7,2	10,6	12,9
	W35 ηs [%]	170	162 160	167 165	162 162
	Clima Med. Classe Energ.	A++	A++ A++	A++ A++	A++ A++
	Lot1 Pdesing [kW]	4,6	7,1	10	12
	W55 ηs [%]	128	129 128	130 129	125 125
	Clima Med. Classe Energ.	A++	A++ A++	A++ A++	A++ A++
	SCOP (W35°C/W55°C)	4,35 / 3,20	4,15 / 3,30 4,13 / 3,30	4,25 / 3,30 4,23 / 3,30	4,10 / 3,18
AQS	ηs [%]	109%	104 104	103 103	99 99
	Classe Energ.	A	A A	A A	A A
	Volume (Perfil Cons.) [L]	199 (L)	200 (L) 201 (L)	202 (L) 203 (L)	204 (L) 205 (L)
Limites da T. Ext.	Ar exterior Aquec. (mín./máx.) [°C]	-15 / +24	-20 / +21	-20 / +21	-20 / +21
	Arref. (mín./máx.) [°C]	+10 / +46	-15 / +46 -15 / +46	-15 / +46 -15 / +46	-15 / +46 -15 / +46
	AQS (mín./máx.) [°C]	-15 / +35	-20 / 35	-20 / 35	-20 / 35
	Hidráulica Aquec. Ida (temp. máx. água) [°C]	+55	+60	+60	+60
	Hidráulica Arref. Ida (temp. mín. água) [°C]	+5°C	+5°C +5°C	+5°C +5°C	+5°C +5°C
Ligações Ext-Int	Ø tubagem Liq. - Gás [mm (")]	9,52 - 25,4 (3/8" - 1")	9,52 - 15,8 (3/8" - 5/8")	9,52 - 15,8 (3/8" - 5/8")	9,52 - 15,8 (3/8" - 5/8")
	Dist. Máx. Vertical / Total [m]	30 / 30	30 / 40	30 / 75	30 / 75
Alimentação Eléctrica		~1/230V/50Hz	~1/230V/50Hz ~3/400/50Hz	~1/230V/50Hz ~3/400/50Hz	~1/230V/50Hz ~3/400/50Hz

NOTAS: Parâmetros de eficiência sazonal em conformidade com o Lote 1 da diretiva ErP: ηs,MED = Eficiência de aquecimento em zona de clima ameno; ηs,CAL = Eficiência de aquecimento em zona de clima quente. Para mais informações sobre as etiquetas energéticas dos sistemas consulte <http://ErP.MitsubishiElectric.eu> | Valores de capacidade e COP medidos de acordo com a norma EN14511-2013 | Valores de SCOP de acordo com a norma EN14825:2013 | O comportamento real pode variar de acordo com as condições de funcionamento. A água dos circuitos de aquecimento e AQS deve estar limpa e ter um pH entre 6,5 e 8,0. Valores máximos permitidos: Ca: 100mg/L, Dureza Ca: 250mg/L, Cl: 100mg/L, Cu: 0,3mg/L, Fe/Mn: 0,5mg/L. Outros componentes têm de cumprir com as normas da Diretiva Europeia 98/83 EC.





# ECODAN HYDROSPLIT



## Sistema Hydrosplit Máxima liberdade em aquecimento

Uma solução 100% hidráulica. Entre unidade exterior e interior existe somente ligação com tubagem para água. O permutador para aquecimento da água fica no exterior, instalado na unidade exterior. Igualmente disponível com unidade interior Mural ou Duo, com o controlador FTC5.





## Ecodan só aquecimento, Hydrosplit Mural

### Máxima liberdade em aquecimento

100% trabalho hidráulico. Circuito Ar-Água no exterior e uma unidade no interior com todos os componentes hidráulicos e o controlador evoluído FTC5

#### Sistema de aquecimento

- Bomba de 5 velocidades
- Filtro de rede
- Vaso de expansão de 10 litros (exceto em modelos EHSE)
- Resistência de apoio de 2kW (9kW em EHSEYM9EC)
- Manómetro
- Purgador manual e automático

#### Controlo

- Placa de controlo FTC5
- Comando PAR-W31MA
- Conectores externos
- Caudalímetro digital
- Leitor de cartões SD
- Termostatos sem fios opcionais (PAR-WT50R-E e PAR-WR51R-E)
- Interface WiFi opcional (MAC-5671F)

#### BENEFÍCIOS

- Temperatura de impulsão até 60°C sem resistências
- Conexão com MELCloud (opcional)
- Conexão com Modbus (opcional)
- Configuração com cartão SD
- Comando multi-idioma de consulta fácil.
- Visualização de produção e consumo energético
- Possibilidade de classificação para uma ou duas temperaturas distintas.
- Possibilidade de interconexão

## Sistemas 100% hidráulicos



PUAZ-W50



PUAZ-W85 / PUAZ-W112



PUAZ-HW140

UNIDADE EXTERIOR		PUAZ-W50VHA		PUAZ-W85VAA/YAA		PUAZ-W112VAA/YAA		PUAZ-HW140VHA/YHA	
UNIDADE INTERIOR (HYDROBOX)		EHPX-VM2C		EHPX-VM2C		EHPX-VM2C		EHPX-VM2C	
Capacidade	Aquecimento Nominal	W35°C; A - 7 / 2 / 7°C	[kW]	4,50 / 5,00 / 5,00	7,50 / 8,5 / 9,00	9,00 / 11,2 / 11,2	14,00 / 14,00 / 14,00		
COP	Nominal	W35°C; A - 7 / 2 / 7°C		3,00 / 3,50 / 4,50	2,69 / 3,36 / 4,51	3,27 / 3,34 / 4,54	2,68 / 3,11 / 4,26		
Caudal nominal em aquecimento			[l/min]	6,5 a 14,3	10,8 a 25,8	14,4 a 32,1	17,9 a 40,1		
Eficiência em Aquecimento	Lot1	Pdesing	[kW]	5	8,5	10,0	15,8		
	W35	ηs	[%]	162	160	171	169	170	169
	Clima Med.	Classe Energ.		A++	A++	A++	A++	A++	A++
	Lot1	Pdesing	[kW]	7,1	8,5	10,0	15,8		
	W55	ηs	[%]	129	128	137	136	133	132
	Clima Med.	Classe Energ.		A++	A++	A++	A++	A++	A++
	SCOP (W35°C/W55°C)			4,05 / 3,18	4,28 / 3,43	4,23 / 3,40	4,25 / 3,33	4,23 / 3,30	3,93 / 3,15
Limites da T. Ext.	Ar exterior	Aquecimento	°C	-15 / +21	-20 / +21	-20 / +21	-25 / +21		
		AQS	°C	-15 / 35	-20 / 35	-20 / 35	-25 / 35		
	Aquecimento	Ida (temp. máx. água)	°C	+60	+60	+60	+60		
Ligações Ext-Int	Ø tubagem	Liq. - Gás	[mm (")]	25 (1")	25 (1")	25 (1")	25 (1")		
	Dist. Máx.	Vertical / Total	[m]			(Dimensionar caso a caso)			
Alimentação Eléctrica				~1/230V/50Hz	~1/230V/50Hz	~3/400/50Hz	~1/230V/50Hz	~3/400/50Hz	~1/230V/50Hz

NOTAS: Parâmetros de eficiência sazonal de acordo com o Lote 1 da directiva ErP: ηS, MED = Eficiência de aquecimento em zona climática média; ηS, CAL = eficiência de aquecimento em zona de climatização quente. I Mais informações sobre a rotulagem energética dos sistemas disponível em <http://ErP.MitsubishiElectric.eu> | Valores de capacidade e COP medidos de acordo com a norma EN14511-2013 | O comportamento real pode variar de acordo com as condições de operação. A água nos circuitos de aquecimento e AQS deve estar limpa e ter um pH entre 6,5 e 8,0. Valores máximos permitidos: Ca: 100mg / L, dureza Ca: 250mg / L, Cl: 100mg / L, Cu: 0,3mg / L, Fe / Mn: 0,5mg / L. Outros componentes devem cumprir os padrões da Directiva Europeia 98/83 CE.



## Ecodan só aquecimento, Hydrosplit Duo



### Máxima liberdade em aquecimento, com AQS incorporado

100% trabalho hidráulico. Ideal para substituir caldeiras, com produção de AQS incorporado.



#### Sistema de aquecimento

- Bomba de 5 velocidades
- Filtro de rede
- Vaso de expansão de 12 L
- Resistência de apoio de 2kW
- Manómetro
- Purgador manual e automático
- Válvula de segurança de 3bar

#### Produção AQS

- Depósito de 200 litros.
- Permutador água-água
- Bomba de 3 velocidades
- Filtro de cal.
- Válvula de 3 vias AQS/aquecimento
- Válvula de segurança de 10bar
- Purgador
- Resistência de imersão opcional (PAC-IH032V2-E)

#### Controlo

- Placa de controlo FTC5
- Comando PAR-W31MA
- Conectores externos
- Caudalímetro digital
- Leitor de cartões SD
- Termostatos sem fios opcionais (PAR-WT50R-E e PAR-WR51R-E)
- Interface WiFi opcional (MAC-5671F)

#### BENEFÍCIOS

- Temperatura de impulsão até 60°C sem resistências
- Conexão com MELCloud (opcional)
- Conexão com Modbus (opcional)
- Configuração com cartão SD
- Comando multi-idioma de consulta fácil.
- Visualização de produção e consumo energético
- Possibilidade de classificação para uma ou duas temperaturas distintas.

## Sistemas 100% hidráulicos



UNIDADE EXTERIOR		PUHZ-W50VHA	PUHZ-W85VAA/YAA	PUHZ-W112VAA/YAA	PUHZ-HW140VHA/YHA					
UNIDADE INTERIOR (HYDROBOX)		EHPT20X-VM2C	EHPT20X-VM2C	EHPT20X-VM2C	EHPT20X-VM2C					
Capacidade	Aquecimento Nominal	W35°C; A - 7 / 2 / 7°C	[kW]	4,50 / 5,00 / 5,00	7,50 / 8,5 / 9,00	9,00 / 11,2 / 11,2	14,00 / 14,00 / 14,00			
COP	Nominal	W35°C; A - 7 / 2 / 7°C		3,00 / 3,50 / 4,50	2,69 / 3,36 / 4,51	3,27 / 3,34 / 4,54	2,68 / 3,11 / 4,26			
Caudal nominal em aquecimento			[l/min]	6,5 a 14,3	10,8 a 25,8	14,4 a 32,1	17,9 a 40,1			
Eficiência em Aquecimento	Lot1	Pdesing	[kW]	5	8,5	10,0	15,8			
	W35	ηs	[%]	162	171	169	157	157		
	Clima Med.	Classe Energ.		A++	A++	A++	A++	A++		
	Lot1	Pdesing	[kW]	7,1	8,5	10,0	15,8			
	W55	ηs	[%]	129	137	136	126	126		
	Clima Med.	Classe Energ.		A++	A++	A++	A++	A++		
SCOP (W35°C/W55°C)				4,05 / 3,18	4,28 / 3,43	4,23 / 3,40	4,25 / 3,33	4,23 / 3,30	3,93 / 3,15	
AQS		ηs	[%]	99	142	142	127	127	96	96
		Classe Energ.		A	A	A	A	A	A	A
		Volume (Perfil Cons.)	[L]		200 (L)					
Limites da T. Ext.	Ar exterior	Aquecimento	[°C]	-15 / +21	-20 / +21	-20 / +21	-25 / +21			
		AQS	[°C]	-15 / 35	-20 / 35	-20 / 35	-25 / 35			
	Aquecimento	Ida (temp. máx. água)	[°C]	+60	+60	+60	+60			
Ligações Ext-Int	Ø tubagem	Liq. - Gás	[mm (")]	25 (1")	25 (1")	25 (1")	25 (1")			
	Dist. Máx.	Vertical / Total	[m]		(Dimensionar caso a caso)					
Alimentação Eléctrica				~1/230V/50Hz	~1/230V/50Hz	~3/400/50Hz	~1/230V/50Hz	~3/400/50Hz	~1/230V/50Hz	~3/400/50Hz

NOTAS: Parâmetros de eficiência sazonal de acordo com o Lote 1 da directiva ErP; ηS, MED = Eficiência de aquecimento em zona climática média; ηS, CAL = eficiência de aquecimento em zona de climática quente. I Mais informações sobre a rotulagem energética dos sistemas disponível em <http://ErP.MitsubishiElectric.eu> | Valores de capacidade e COP medidos de acordo com a norma EN14511-2013 | O comportamento real pode variar de acordo com as condições de operação. A água nos circuitos de aquecimento e AQS deve estar limpa e ter um pH entre 6,5 e 8,0. Valores máximos permitidos: Ca: 100mg / L, dureza Ca: 250mg / L, Cl: 100mg / L, Cu: 0,3mg / L, Fe / Mn: 0,5mg / L. Outros componentes devem cumprir os padrões da Directiva Europeia 98/83 CE.



# MONOBLOCO i-BX-N



## Bomba de calor i-BX-N Pronta a instalar e usar

- “PLUG-AND-PLAY”, tudo incorporado na Bomba de Calor
- Água quente até 60°C, com ar exterior de -5°C até 45°C
- Produção de AQS
- Permite substituir caldeiras ou trabalhar em bivalência





# i-BX-N

## Conforto total e máxima eficiência

Bomba de calor ar-água para instalação no exterior, de 4,2 a 35,1 kW



Unidade exterior para aquecimento, arrefecimento e produção de água quente para uso doméstico. Com compressor rotativo hermético de velocidade variável (Inverter Driven), numa configuração de circuito único, com utilização do fluido refrigerante R410A, permutador de calor de ar com tubos de cobre e aletas de alumínio, permutador de calor de água soldado em placas de aço.

Equipada com válvula de expansão eletrónica e módulo hidráulico integrado standard.

Graças ao controlo preciso da temperatura, combinado com o uso de tecnologia inverter, a i-BX-N adapta-se às mais diversas condições de carga, assegurando um elevado nível de eficiência energética, tanto a cargas totais como parciais.



## A Bomba de Calor para cada necessidade

### Eficiência

A unidade está concebida com uma abordagem sistemática: todos os componentes estão instalados em sinergia, de acordo com uma lógica patenteada, de forma a maximizar a sua eficiência.

### Alta eficácia a cargas parciais

Garante elevados valores de eficiência sazonal, graças à modulação do compressor com tecnologia DC *inverter* Mitsubishi Electric, para que a unidade forneça a potência térmica exata, em correspondência com as necessidades reais do edifício. A eficácia elevada traduz-se no reduzido consumo de energia ao longo do período de funcionamento da unidade.

## Aplicações Conforto

- ✓ Edifícios residenciais
- ✓ Espaços comerciais
- ✓ Infraestruturas para entretenimento
- ✓ Escritórios
- ✓ Hotéis e *Resorts*
- ✓ Instalações de saúde
- ✓ Sistemas centralizados, que podem ser implementados com sistemas em cascata

## Uma vasta gama para cada necessidade

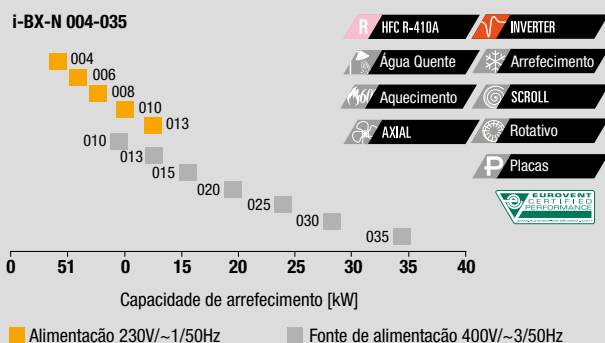

## ErP READY



Na maioria das vezes, a bomba de calor trabalha para suprir metade da necessidade energética do edifício. Na verdade, um só ponto de funcionamento já não expressa a eficiência da unidade, uma vez que o foco está na eficiência sazonal.

**SCOP LT35°C 3,80\***

**SCOP MT55°C 2,95\***

**SEER 4,40\***

Graças à tecnologia *inverter*, a i-BX-N está em conformidade com a diretiva ErP, ultrapassando os requisitos mínimos de eficiência energética de aquecimento sazonal, SCOP, tanto em aplicações de baixa como de média temperatura.

\*valores médios



## Funcionamento silencioso

Redução do nível de ruído da unidade, diminuindo a frequência do compressor e a velocidade do ventilador.



## Consumo reduzido de energia

O controlo dinâmico da temperatura da água, dependendo da temperatura do ar no exterior, aumenta consideravelmente o conforto e a eficiência energética do sistema.

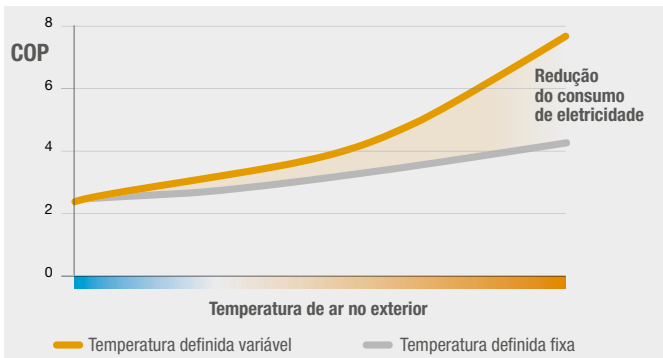

## Água quente para uso doméstico



A produção de água quente para fins domésticos é garantida ao longo de todo o ano. Impreceptível os 60°C o controlador gere essa produção através de uma válvula de 3 vias, ligados a um depósito acumulador.

## Instalação rápida e fácil

A i-BX-N é uma bomba de calor do tipo monobloco e é particularmente fácil de instalar.

Todos os componentes hidráulicos estão contidos no interior da unidade e as ligações são unicamente hidráulicas, não sendo por isso necessário recorrer aos procedimentos típicos dos sistemas de ar condicionado de expansão direta (vácuo, recarga de fluido frigorígeno, etc.)



## Gestão inteligente da sua instalação

O nadisystem garante uma regulação centralizada da instalação, assegurando:

- ✓ Comunicação fácil entre os diferentes componentes
- ✓ Instalação simplificada
- ✓ Número reduzido de verificações

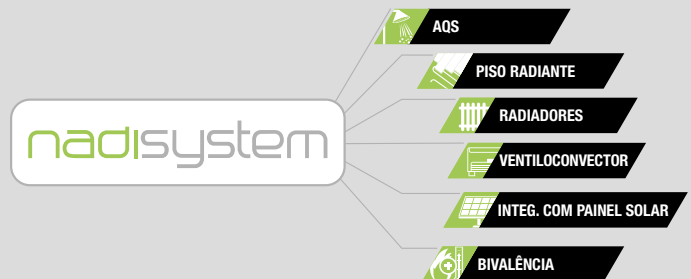

## Integração entre diferentes fontes

O nadisystem integra diferentes fontes de energia, com base na disponibilidade, desempenho e custos da sua utilização, proporcionando a mais baixa fatura energética.

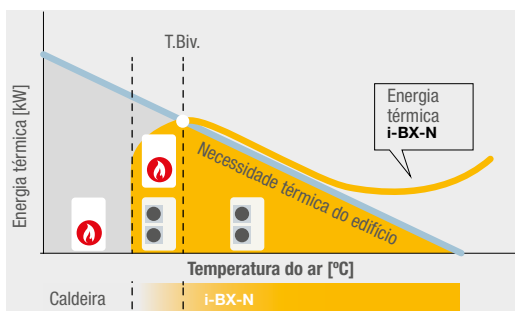

As fontes auxiliares são utilizadas para dar resposta às necessidades do edifício em casos de temperaturas exteriores baixas, integrando a capacidade de aquecimento da bomba de calor.

## Personalização do sistema

O nadisystem tem diversas funções especiais que lhe permitirão personalizar o sistema, de acordo com cada necessidade.

O controlo remoto tem capacidade para regular duas zonas, tanto em aquecimento como em arrefecimento, a diferentes temperaturas, tornando a i-BX-N compatível com diferentes tipos de sistemas e diferentes níveis de temperatura da água.

## Gestão em cascata das unidades

O nadisystem é capaz de gerir até 4 unidades em cascata, em modo *master-slave*, com a unidade *master* a assegurar o processamento de informação e a transmiti-la depois às unidades *slave*.



## ESCOLHAS TECNOLÓGICAS

### Estrutura

Estrutura constituída por uma base e painéis de aço galvanizado a quente, autossustentados, pintados com pós de poliéster RAL 7035.

- Sólida e robusta.
- Máxima acessibilidade para operações de manutenção.

### Ventiladores

Os ventiladores axiais com regulação contínua da velocidade otimizam o fluxo de ar, gerando um baixo consumo e minimizando o nível de ruído.

### Serpentina

- Tubos de cobre e aletas de alumínio.
- Grelhas standard, para proteção da serpentina (até ao tamanho 015).

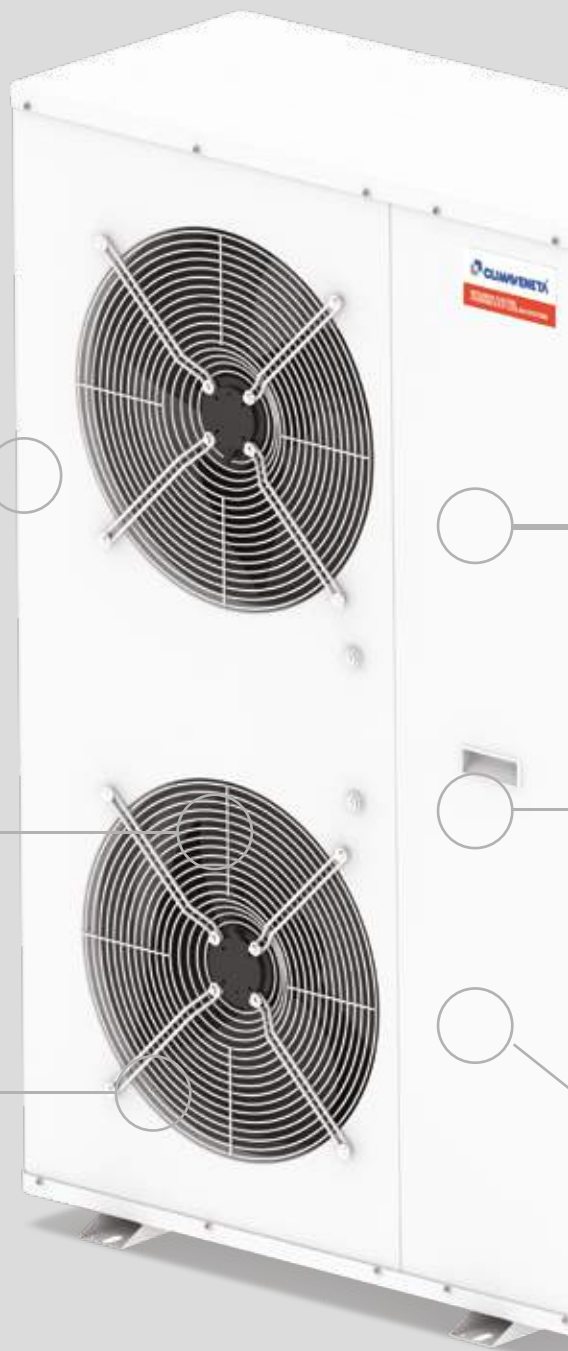

## nadisystem



### NADICompact

- Botões funcionais
- Visor e ícones gráficos

Através de um menu com vários níveis permite consultas e intervenções fáceis e rápidas na unidade.

### NADISYSTEM control

- Definição do ponto de referência da água com um valor fixo ou variável com a curva Climática.
- Proteção anticongelamento, dependendo da temperatura da água e da temperatura exterior.
- Produção de água quente para uso doméstico.
- Gestão de fontes externas auxiliares.
- Duas zonas de distribuição de água com diferentes temperaturas.
- Programação semanal até 6 períodos diários.

- Entrada digital para função noturna (modo noturno).
- Conetividade remota a sistemas BMS via serial card (acessório).

### Gestão de sistemas em cascata

- Caso os requisitos térmicos sejam elevados, é possível ligar em cascata até 4 unidades (com a mesma potência).
- Gestão no modo master-slave, com a unidade master a processar a informação e a transmiti-la depois para as unidades slave.
- Elevado grau de parcialização da energia fornecida, sem redução do desempenho, e um dimensionamento ajustado do sistema.



## Elementos hidráulicos integrados

Todos os componentes hidráulicos imprescindíveis numa instalação com bomba de calor estão incluídos



## CIRCULADOR EC

- Circulador de velocidade variável, motor sem escovas com comutação eletrónica, de forma a garantir um consumo reduzido e uma elevada eficiência do sistema.
- Sensor de fluxo, para proteção do permutador em caso de reduzido caudal.
- Válvula de segurança.
- Vaso de expansão.
- Purgador de ar.
- Filtro tipo rede (não montado, mas fornecido com a unidade).

## Evaporador

- Permutador de calor de placas soldadas em aço inoxidável AISI 316, revestido externamente com isolamento anticongelamento em neopreno de células fechadas (sem CFC e HCFC).
- Aquecedor elétrico termostático que protege contra a formação de gelo no interior.
- Transferência de calor otimizada e baixa perda de carga.

## Circuito de fluido refrigerante

Novo layout da tubagem, sem vibrações ou ressonância.

Válvula de expansão eletrónica *standard*:

- Fluido refrigerante otimizado no circuito.
- Arranque rápido.
- Limites de funcionamento estendidos.



## Compressor

Compressor Mitsubishi Electric, sinónimo de qualidade, confiança e elevada performance a cargas parciais.

O compressor é instalado sobre suportes antivibração e à prova de som em borracha.



## FUNÇÃO ESPECIAL ANTICONGELAÇÃO

Algoritmos específicos previnem a formação de gelo no interior e gerem o funcionamento:

- do aquecedor elétrico no permutador de calor de placas;
- do circulador, de acordo com a temperatura do ar no exterior;
- do sensor de fluxo, no caso de falha do caudal.

A unidade foi também concebida para trabalhar sem mistura de glicol, até uma temperatura exterior de  $-8^{\circ}\text{C}$ .

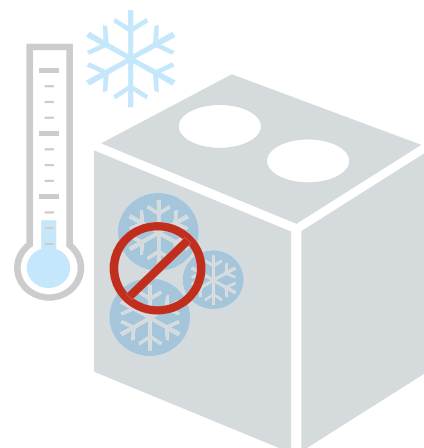

**i-BX-N**
**Bomba de calor ar-água para instalação exterior 4,2 – 35,1 kW**

I-BX-N		004	006	008	010	013	010	013	015	020	025	030	035
Alimentação	V/ph/Hz	230/1/50	230/1/50	230/1/50	230/1/50	230/1/50	400/3/50	400/3/50	400/3/50	400/3/50	400/3/50	400/3/50	400/3/50
<b>ARREFECIMENTO (VALOR BRUTO)</b>													
Capacidade de arrefecimento (1)	kW	4,2	5,9	7,5	9,9	12,4	10,5	12,8	14,7	18,7	24,7	29,4	35,1
Consumo elétrico (1)	kW	1,55	2,08	2,72	3,64	4,54	3,69	4,54	5,24	7	8,99	10,5	12,7
EER (1)	kW/kW	2,71	2,84	2,76	2,72	2,73	2,88	2,82	2,81	2,57	2,75	2,8	2,76
ESEER (1)	kW/kW	4,24	4,32	4,45	4,21	4,24	4,24	4,49	4,31	3,88	3,93	3,89	3,93
<b>ARREFECIMENTO (VALOR EN14511)</b>													
Capacidade de arrefecimento (1)(2)	kW	4,2	5,9	7,51	9,91	12,4	10,5	12,8	14,7	18,7	24,7	29,5	35,2
EER (1)(2)	kW/kW	2,76	2,88	2,81	2,73	2,75	2,89	2,84	2,82	2,7	2,77	2,83	2,78
ESEER (1)(2)	kW/kW	4,61	4,56	4,83	4,26	4,37	4,29	4,58	4,38	3,99	4,03	4	4,01
Classe energética		C	C	C	C	C	C	C	C	C	C	C	C
<b>AQUECIMENTO (VALOR BRUTO)</b>													
Capacidade total de aquecimento (3)	kW	4,63	6,36	8,51	11	14,3	11,4	14,7	17,2	21,7	26,1	32,3	38,1
Consumo elétrico (3)	kW	1,51	2,03	2,65	3,65	4,53	3,66	4,55	5,15	6,9	8,31	10,3	12
COP (3)	kW/kW	3,07	3,13	3,12	3,01	3,16	3,11	3,23	3,34	3,14	3,14	3,14	3,17
<b>AQUECIMENTO (VALOR EN14511)</b>													
Capacidade total de aquecimento (3)(2)	kW	4,62	6,37	8,5	11	14,3	11,4	14,7	17,2	21,7	26,1	32,2	38
COP (3)(2)	kW/kW	3,12	3,19	3,26	3,02	3,19	3,12	3,24	3,36	3,16	3,16	3,13	3,19
Classe energética (3)(2)		B	B	A	B	B	B	A	A	B	B	B	B
<b>EFICIÊNCIA ENERGÉTICA</b>													
<b>EFICIÊNCIA SAZONAL EM ARREFECIMENTO (Reg. EU 2016/2281)</b>													
Prated (11)	kW	4,2	5,9	7,51	9,91	10,5	12,4	12,8	14,7	18,7	24,7	29,5	35,2
SEER (11)(12)		4,42	4,44	4,71	4,37	4,33	4,46	4,65	4,53	4,14	4,22	4,22	4,2
Performance η <sub>S</sub> (11)(13)		174	175	185	172	170	175	183	178	163	166	166	165
<b>EFICIÊNCIA SAZONAL EM AQUECIMENTO (Reg. EU 813/2013)</b>													
PDesign (4)	kW	3,4	4,8	6,02	8,18	10,4	8,48	10,9	12,3	16,5	21,9	24,7	28,1
SCOP (4)(14)		3,59	3,89	4,15	3,54	3,81	3,64	3,99	3,67	3,56	3,77	3,8	3,7
Performance η <sub>S</sub> (4)(15)	%	140	153	163	139	149	142	157	144	139	148	149	145
Classe de eficiência sazonal (4)		A+	A++	A++	A+	A+	A+	A++	A+	A+	A+	A+	A+
PDesign (5)	kW	3,67	5,32	7,02	8,54	10,61	9,07	11,42	13,82	17,31	21,37	24,92	31,97
SCOP (5)(14)		2,81	3,12	3,23	2,82	2,93	2,92	3,01	2,98	2,91	2,95	2,97	3,01
Performance η <sub>S</sub> (5)(15)	%	110	122	126	110	114	114	117	116	113	115	113	117
Classe de eficiência sazonal (5)		A+	A+	A++	A+	A+	A+	A+	A+	A+	A+	A+	A+
<b>PERMUTADORES</b>													
<b>PERMUTADOR DE CALOR EM ARREFECIMENTO</b>													
Caudal de água (1)	m <sup>3</sup> /h	0,2	0,28	0,36	0,47	0,59	0,5	0,61	0,7	0,89	1,18	1,41	1,68
Perda de carga disponível (1)	kPa	51,4	39,8	66,5	57,7	56,6	53,3	53	78,7	74,6	61,5	91,3	73,5
<b>PERMUTADOR DE CALOR EM AQUECIMENTO</b>													
Caudal de água (3)	kW	0,22	0,31	0,41	0,53	0,69	0,55	0,71	0,83	1,05	1,26	1,56	1,82
Perda de carga disponível (3)	kW	47,9	35,4	57,9	54,1	51,1	50,2	47,1	71,5	60,3	55	80,5	61,8
<b>CIRCUITO DE FLUIDO FRIGORÍGENO - R410A</b>													
Nº de compressores	Nº	1	1	1	1	1	1	1	1	1	1	1	1
Nº de circuitos	Nº	1	1	1	1	1	1	1	1	1	1	1	1
Carga de fluido refrigerante	kg	1,47	2,2	3,7	3,95	4,45	3,95	4,45	5,1	7,3	7,55	8,5	9,1
<b>NÍVEL DE RUÍDO</b>													
Nível de potência sonora no arref. (7)(8)	dB(A)	64	65	66	69	70	69	70	74	74	75	76	77
Nível de potência sonora no aquec. (7)(9)	dB(A)	64	65	66	69	70	69	70	74	74	75	76	77
Pressão do som (6)	dB(A)	50	51	51	54	55	54	55	59	59	59	60	61
<b>DIMENSÃO E PESO</b>													
A (10)	mm	900	900	900	900	900	900	900	1450	1450	1450	1450	1700
B (10)	mm	370	370	420	420	420	420	420	550	550	550	550	550
H (10)	mm	940	940	1240	1240	1390	1240	1390	1200	1200	1700	1700	1700
Peso em funcionamento (10)	kg	80	85	100	115	135	115	135	180	205	265	290	325

**NOTAS:** 1 Arrefecimento (entrada/saída), 12°C/7°C; Temperatura exterior (entrada), 35°C. / 2 Valores em conformidade com a normas EN14511-3:2013. / 3 Temperatura da água em aquecimento (entrada/saída), 40°C/45°C; Temperatura exterior (entrada), 7°C - 87% R.H. / 4 Classe de eficiência energética sazonal em aquecimento ambiente – TEMPERATURA BAIXA em condições climáticas MÉDIAS [REGULAMENTO (UE) N. 813/2013] / 5 Classe de eficiência energética sazonal em aquecimento ambiente – TEMPERATURA MÉDIA em condições climáticas MÉDIAS [REGULAMENTO (UE) N. 813/2013] / 6 Nível de pressão sonora média a 1m de distância, unidade num campo livre sobre uma superfície reatora; valor não vinculativo calculado a partir do nível de potência sonora. / 7 Potência sonora com base em medições efetuadas em conformidade com a norma ISO 9614. / 8 Nível de potência sonora em arrefecimento, no exterior. / 9 Nível de potência sonora em aquecimento, no exterior. / 10 Unidade na conguração/execução standard, sem acessórios opcionais. / 11 Eficiência energética sazonal em arrefecimento. [REGULAMENTO (UE) N. 2016/2281] / 12 Índice de energia sazonal. / 13 Eficiência energética sazonal em arrefecimento ambiente. / 14 Coeficiente de desempenho sazonal. / 15 Eficiência energética sazonal em aquecimento ambiente. As unidades destacadas nesta publicação contêm gases fluorados com efeito de estufa HFC R410A [GWP100 2088].

Dados certificados pela EUROVENT



## EXTENSÃO DOS LIMITES DE FUNCIONAMENTO

Limites de funcionamento a carga total

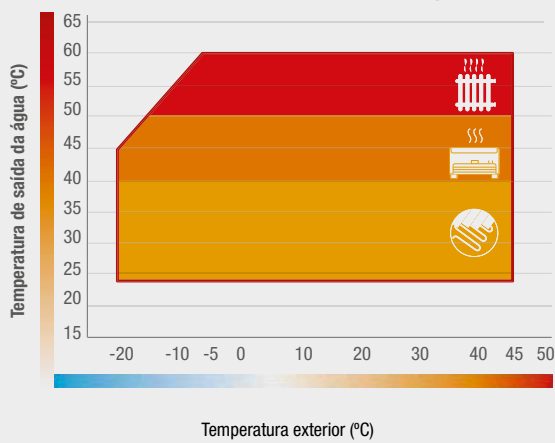

Limites de funcionamento a carga total

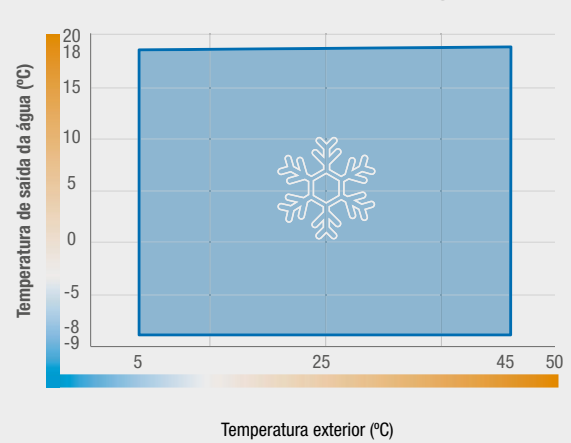

A água pode ser aquecida até 60°C, com temperatura exterior de até 40°C. De forma a satisfazer uma ampla variedade de sistemas de aquecimento e a produzir água quente para uso doméstico ao longo de todo o ano, sem necessidade de fontes de calor auxiliares.

A i-BX-N é também uma excelente solução para arrefecimento, o qual é garantido a carga total com temperatura exterior até 45°C.

## TERMINAIS HIDRÓNICOS

A série i-BX-N é compatível com todos os terminais hidráulicos da gama Climaveneta, uma marca Mitsubishi Electric Hydronics & IT Cooling Systems.



i-LIFE2 Slim



a-LIFE2/i-LIFE2



a-LIFE2 HP/i-LIFE2 HP/a-HWD2/i-HWD2



a-CND/i-CND



a-CHD/i-CHD



# ECODAN OPEN SOURCE

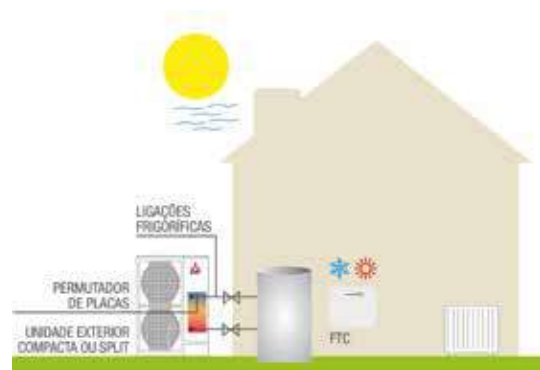

## Sistema Open Source Qualquer unidade exterior pode combinar-se com as interfaces de controlo PAC-IF032B-E / PAC-IF061B-E

Este sistema permite múltiplas configurações que se adaptam perfeitamente às necessidades de cada instalação. A flexibilidade consiste em que os elementos hidráulicos desta solução se podem dimensionar especificamente para cada projecto, evitando pagar por elementos duplicados ou desnecessários. Podem instalar-se quer com unidades exteriores Compactas, quer com sistemas Split.







## Kit bi-zona PAC-TZ01-E

Grupo hidráulico para controlo de 2 circuitos com temperaturas de impulsão diferentes.

Totalmente controlado pela ECODAN, este grupo permite uma instalação simplificada, com grande poupança de tempo na instalação, pois todos os elementos hidráulicos ao bom funcionamento de cada circuito, vem instalado numa caixa de pequenas dimensões. Que na Hydrobox Duo pode ser instalado por cima desta.

Completo com 2 circuladores, válvula de 3 vias misturadora, sondas, purgadores, separador hidráulico, entre outros.

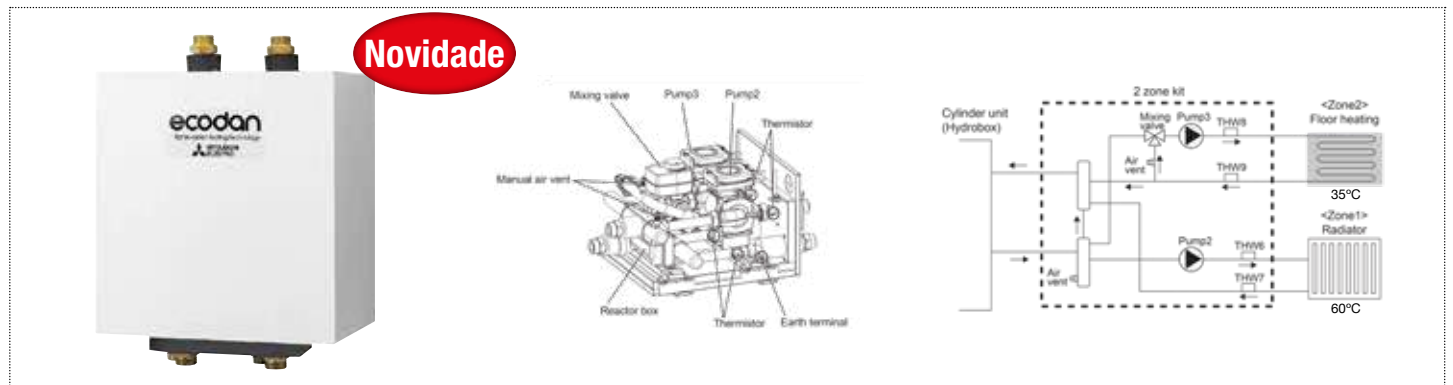

### Descrição

### Referência

#### COMANDO E CONTROLO



Comando remoto sem fios - Termostato de Ambiente e controlo da produção de AQS

**PAR-WT50R-E**  
**PAR-WR51R-E**

Interface MELCloud Wi-Fi para controlo das ECODAN via SmartAPP (somente compatível com o controlador FTC5)

**MAC-567IF**

Sonda de temperatura ambiente. Para ligar ao controlador FTC

**PAC-SE41TS-E**



#### GESTÃO DOS CIRCUITOS AQUECIMENTO/ARREFECIMENTO

Sondas para gestão e controlo de 2 circuitos distintos de aquecimento/arrefecimento

**PAC-TH011-E**

Grupo hidráulico completo, com todos os elementos hidráulicos necessários para ligar 2 circuitos distintos de aquecimento/arrefecimento à ECODAN

**PAC-TZ01-E**

Sonda para controlar uma caldeira interligada ao ECODAN em modo bivalente

**PAC-TH011HT-E**



#### GESTÃO DE PRODUÇÃO DE AQS

Sonda para controlo da produção de AQS, mediante depósito externo

**PAC-TH011TK-E**



#### ACESSÓRIOS PARA A UNIDADE DUO, COM DEPÓSITO DE 200L INTEGRADO

Resistência eléctrica de apoio à produção de AQS

**PAC-IH03V2-E**

Tabuleiro para recolha dos condensados das unidades ERST20\*

**PAC-DP01-E**

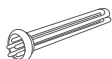

#### CONTROLADOR PARA GESTÃO DE INSTALAÇÕES COM VÁRIAS ECODAN

Controlador FTC5 "Master" - para versões ECODAN Split em cascata ou Open Source

**PAC-IF061B-E**

Controlador FTC4 "Slave" - para ECODAN Open Source

**PAC-SIF051B-E**

Controlador FTC2B - para controlo das ECODAN Open Source (não permite associação do MELCloud)

**PAC-IF032B-E**

#### OUTROS OPCIONAIS

Tampa estética para colocação nas Hydrobox quando o comando fica instalado fora da unidade (p.e. quando o comando serve também de termostato de ambiente)

**PAC-RC01-E**



**Mural**

Vista Exterior



Vista da parte eléctrica

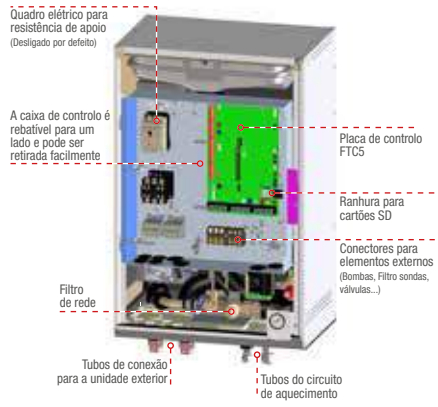

Vista dos componentes hidráulicos

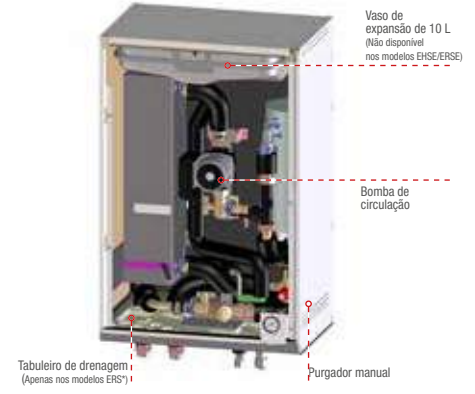

MODELO		EHPX-VM2C	EHSC-VM2C	EHSE-VM9EC	ERSD-VM2C	ERSC-VM2C	ERSE-VM9EC
Tipo		Hydrosplit	Só aquecimento				Reversível
Vaso de expansão		•	•	•	•	•	•
Resistência		•	•	•	•	•	•
Dimensões	A x L x P	mm	800 x 530 x 360	800 x 530 x 360	950 x 600 x 360	800 x 530 x 360	950 x 600 x 360
Peso (vazio)		kg	37	48	62	45	63
Alimentação (V / Fase / Hz)			230 / 1 / 50	230 / 1 / 50	230 / 1 / 50	230 / 1 / 50	230 / 1 / 50
Alimentação (V / Fase / Hz)			230 / 1 / 50	230 / 1 / 50	400 / 3 / 50	230 / 1 / 50	400 / 3 / 50
Resistências de apoio	Capacidade	kW	2	2	3+6	2	2
	Corrente	A	9	9	13	9	9
	Tamanho Disjuntor	A	16	16	16	16	16
Tª ambiente de funcionamento garantido <sup>(1)</sup>		°C	0~35	0~35	0~35	0~35	0~35
Intervalo de temperatura indicada	Aquecimento	Tª sala	°C	10~30	10~30	10~30	10~30
		Tª fluxo	°C	25~60	25~60	25~60	25~60
	Arrefecimento	Tª sala	°C	-	-	-	-
		Tª fluxo	°C	-	-	-	-
Nível de pressão sonora	(SPL)	dB(A)	28	28	30	28	30
Nível de potência sonora	(PWL)	dB(A)	40	40	45	40	45

**Duo**

Vista Exterior

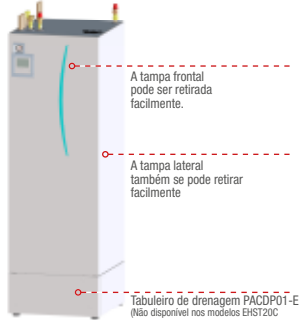

Vista da parte eléctrica

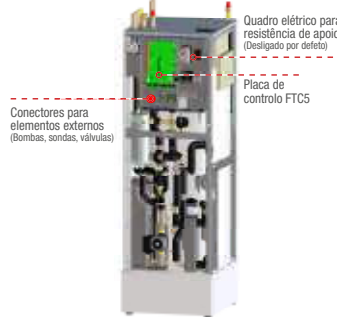

Vista dos componentes hidráulicos

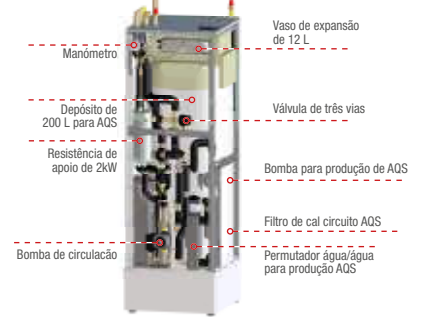

MODELO		EHPT20X-VM2C	EHST20C-VM2C	ERST20D-VM2C	ERST20C-VM2C
Tipo		Hydrosplit	Só aquecimento	Reversível	
Vaso de expansão		•	•	•	•
Resistência de apoio		•	•	•	•
Dimensões	A x L x P	mm	1600 x 595 x 680	1870 x 595 x 680	1870 x 595 x 680
Peso (vazio)		kg	98	110	117,5
Alimentação (V / Fase / Hz)			230 / 1 / 50	230 / 1 / 50	230 / 1 / 50
Alimentação (V / Fase / Hz)			230 / 1 / 50	230 / 1 / 50	230 / 1 / 50
Resistências de apoio	Capacidade	kW	2	2	2
	Corrente	A	9	9	9
	Tamanho Disjuntor	A	16	16	16
Volume		L	200	200	200
Aquecimento do depósito de 15°C até 65°C <sup>(2)</sup>		min	22,75	22,75	22,75
Reaquecimento de 70% do depósito até 65°C <sup>(2)</sup>		min	17,17	17,17	17,17
Perda de calor <sup>(3)</sup>		kWh/24h	1,91	1,91	1,91
Material			Aço inox. Duplex 2304 (EN10088)	Aço inox. Duplex 2304 (EN10088)	Aço inox. Duplex 2304 (EN10088)
Tª ambiente de funcionamento garantido <sup>(1)</sup>		°C	0~35	0~35	0~35
Intervalos de temperatura indicada	Aquecimento	Tª sala	°C	10~30	10~30
		Tª fluxo	°C	25~60	25~60
	Arrefecimento	Tª sala	°C	-	-
		Tª fluxo	°C	-	-
AQS		°C	40~60	40~60	40~60
Prevenção da legionela		°C	60~70	60~70	60~70
Nível de pressão sonora	(SPL)	dB(A)	28	28	28
Nível de potência sonora	(PWL)	dB(A)	40	40	40

NOTAS: (1) O ambiente deve estar livre de gelo | (2) Testado em condições BS7206 (Temperatura do caudal da serpentina mergulhada no depósito: 80-82°C). Testado por WRc. | (3) Calculado a partir de uma descida de temperatura durante 24h com uma temperatura inicial na parte superior do depósito de 65°C (Tª ambiente aproximada: 20°C). Testado por WRc.



### Split R410A



SUHZ-SW45



PUHZ-SW75/100



PUHZ-SW120



PUHZ-SW160/200

MODELO			SUHZ-SW45VA	PUHZ-SW75VAA/YAA	PUHZ-SW100V/YAA	PUHZ-SW120V/YHA	PUHZ-SW160YKA	PUHZ-SW200YKA	
Dimensões	A x L x P	mm	880 x 840 x 330	1020 x 1050 x 480	1020 x 1050 x 480	1350 x 950 x 330	1338 x 1050 x 330	1338 x 1050 x 330	
Peso (vazio)		kg	54	92 / 104	114 / 126	118/130	136	136	
Alimentação (V / Fase / Hz)			VA, VHA: 230 / Monofásica / 50; YHA, YKA: 400 / Trifásica / 50						
Nível de pressão sonora (SPL)	Aquecimento	dB(A)	52	43	47	54	62	62	
Nível de potência sonora (PWL)	Aquecimento	dB(A)	61	58	60	72	78	78	
Intensidade de funcionamento (máx)		A	12,0	19,0	28,0/13,0	29,5/13	19,0	21,0	
Tamanho Disjuntor		A	20	25	32/16	40/16	25	32	
Tubagens	Diâmetros	Líq / Gás	mm	6,35 / 12,7	9,52 / 15,88	9,52/15,88	9,52 / 15,88	9,52 / 25,4	12,7 / 25,4
	Long máx	Ext - Int	m	2 ~ 30	2 ~ 40	2 - 75	2 ~ 75	2 ~ 80	2 ~ 80
	Altura máx	Ext - Int	m	Máx. 30	Máx. 30	Máx. 30	Máx. 30	Máx. 30	Máx. 30
Intervalo garantido de funcionamento	Aquecimento	°C	-15 ~ +24	-20 ~ +24	-20 + 24	-20 ~ +21	-20 ~ +21	-20 ~ +21	
	AQS	°C	-15 ~ +35	-20 ~ +35	-20 + 35	-20 ~ +35	-20 ~ +35	-20 ~ +35	
Arrefecimento*	°C	+10 ~ +46	-5 ~ +46	-15 + 46	-5 ~ +46	-5 ~ +46	-5 ~ +46		
Refrigerante	R410A Pré-carga kg / GWP / TCO <sub>2</sub> eq		1,3 / 2088 / 2,71	3,0 / 2088 / 6,26	4,2 / 2088 / 8,77	4,6 / 2088 / 9,6	7,1 / 2088 / 14,82	7,7 / 2088 / 16,07	

NOTAS: Baseado na norma EN 14511-2013. (O consumo da bomba de circulação não está patente). Os dados podem variar de acordo com a configuração do sistema. I \* Quando a temperatura exterior está abaixo dos -5°C é necessário usar utilizar um guia de proteção do vento.

### Sistemas Open Source



PUHZ-W50



PUHZ-W85 / PUHZ-W112



PUHZ-HW140

MODELO			PUHZ-W50VHA	PUHZ-W85VAA/YAA	PUHZ-W112VAA/YAA	PUHZ-HW140V/YHA
Dimensões	A x L x P	mm	740 x 950 x 330	1020 x 1050 x 480	1020 x 1050 x 480	1350 x 1020 x 330
Peso (vazio)		kg	64	97 / 110	118 / 131	134/148
Alimentação (V / Fase / Hz)			VHA: 230 / Monofásica / 50; YHA: 400 / Trifásica / 50			
Nível de pressão sonora (SPL)	Aquecimento	dB(A)	46	43	47	53
Nível de potência sonora (PWL)	Aquecimento	dB(A)	61	58	60	67
Intensidade de funcionamento (máx)		A	13,0	23,0	29,5	35,0
Tamanho Disjuntor		A	16	25	32	40
Ligações hid.	(ida/retorno)		-	-	-	-
Intervalo garantido de funcionamento	Aquecimento	°C	-15 ~ +21	-20 ~ +21	-20 ~ +21	-25 ~ +21
	AQS	°C	-15 ~ +35	-20 ~ +35	-20 ~ +35	-25 ~ +35
Arrefecimento*	°C	-5 ~ +46	-5 ~ +46	-5 ~ +46	-5 ~ +46	
Refrigerante	R410A Pré-carga kg / GWP / TCO <sub>2</sub> eq		1,7 / 2088 / 3,55	2,4 / 2088 / 5,01	3,3 / 2088 / 6,89	4,3 / 2088 / 8,98

NOTAS: Baseado na norma EN 14511-2013. (O consumo da bomba de circulação está patente). Os dados podem variar de acordo com a configuração do sistema. I \* Quando a temperatura exterior está abaixo dos -5°C é necessário usar utilizar um guia de proteção do vento.



## Informação técnica

Pressão disponível à saída dos módulos hidráulicos

ECODAN Só Aquecimento - Hidrobox Mural

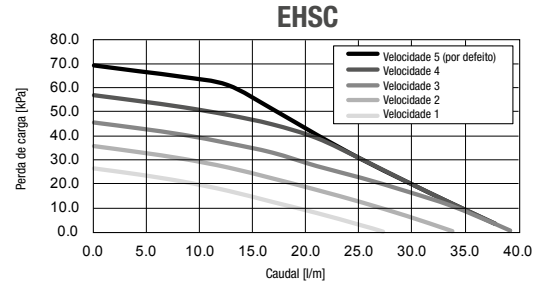
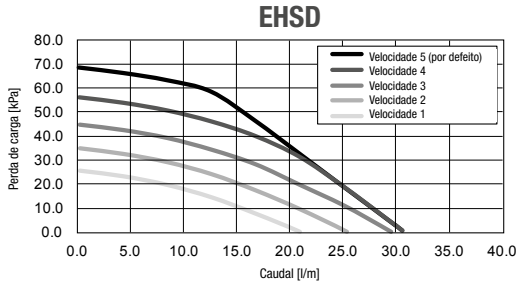

ECODAN Reversível - Hidrobox Mural

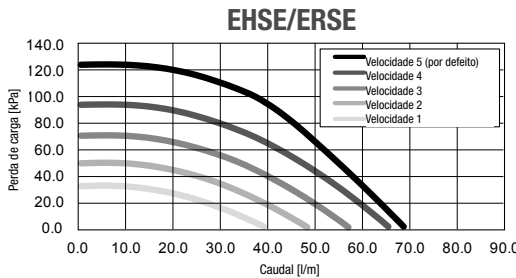
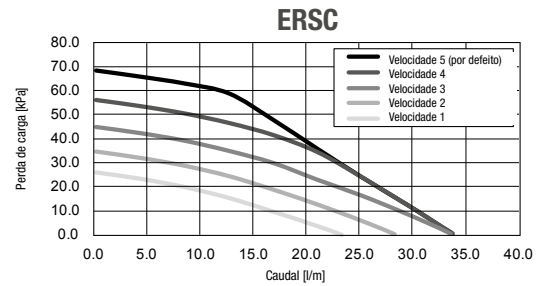
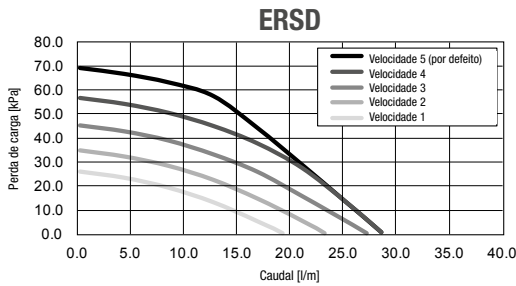

ECODAN	VOLUME MÍNIMO TOTAL DE ÁGUA NA INSTALAÇÃO [L]
PUHZ-W50	29
PUHZ-W85	37
PUHZ-W112	48
PUHZ-HW112	48
PUHZ-HW140	60
SUHZ-SW45	17
PUHZ-SW75	32
PUHZ-SW100	43
PUHZ-SW120	54
PUHZ-SW160	69
PUHZ-SW200	86

ECODAN Só Aquecimento e Reversível - Hidrobox Duo

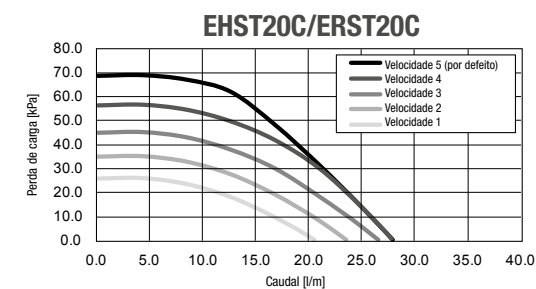
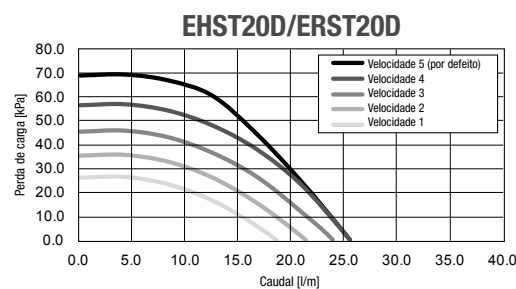

ECODAN Só Aquecimento - Hidrosplit Duo

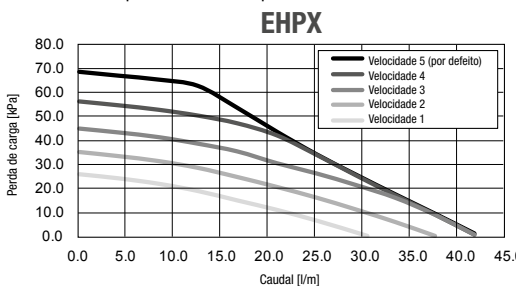

ECODAN Só Aquecimento - Hidrosplit Mural

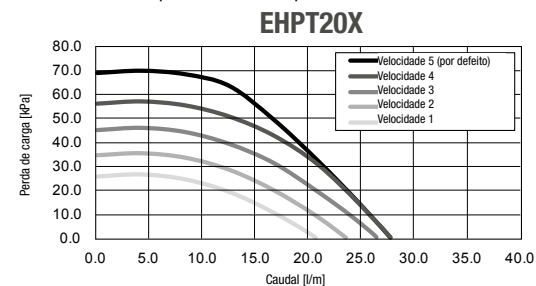



## Esquemas tipo:

### NOTAS:

- A perda de carga deve ser correctamente aferida e deverá ser compatível com a pressão estática hidráulica disponibilizada pelo circulador do modulo hidráulico.

- O volume mínimo de água na instalação deve ser respeitado. Na presença de uma válvula diferencial by-pass esse volume conta até à válvula. Caso o volume mínimo não seja respeitado, deverá ser considerado um depósito de inércia, com volume adequado, que poderá ser instalado em série na linha de retorno.

Deverá ser sempre considerada a instalação de um separador de lamas e um separador de ar.

(1) Sistema Split – ligações de fluído frigorígeno ou Sistema Hidrosplit – ligações a água

(2) Caso se trate de uma instalação existente e/ou se desconheça a perda de carga da instalação de verá ser considerado a instalação de um separador hidráulico, com conseqüente dimensionamento de um circulador indicado para essa instalação.

## 1 - ECODAN Hydrobox Duo Reversível – AQS + Ventiloconvectores

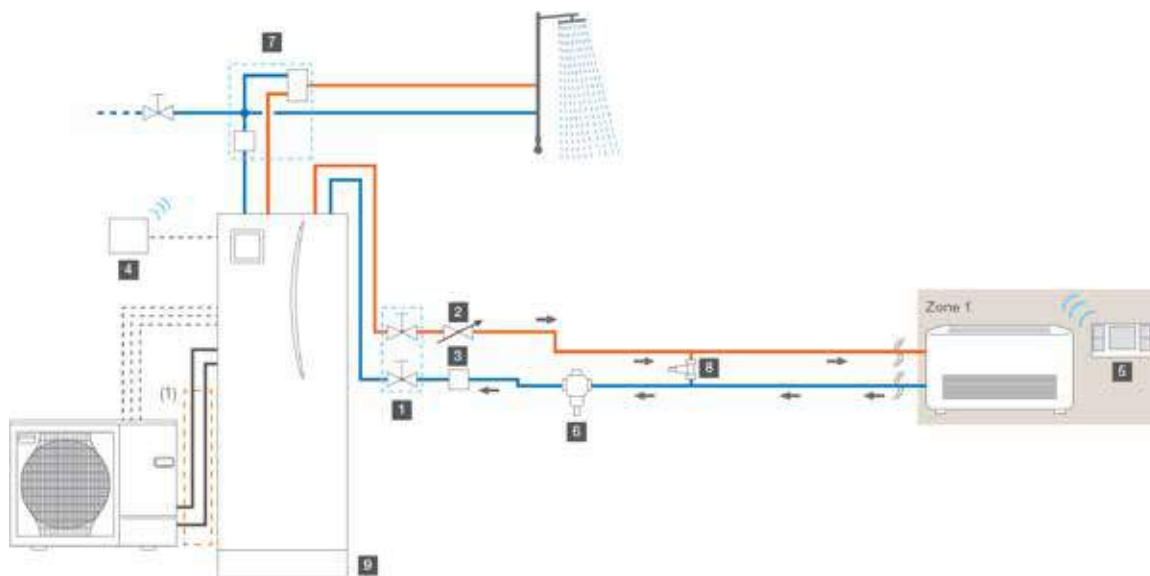

(1) Sistema Split – ligações de fluído frigorígeno

### LEGENDA:

- 1 – Válvulas de seccionamento
  - 2 – Válvula de regulação de caudal \*(R)
  - 3 – Filtro magnético\* (R)
  - 4 – Receptor do comando sem fios (R) PAR-WR51R-E
  - 5 – Comando sem fios (R) PAR-WT50R-E
  - 6 – Separador de lamas\* (R)
  - 7 – Grupo de segurança sanitário, com válvula de segurança, vaso de expansão sanitário e válvula misturadora termostática\* (R)
  - 8 – Válvula diferencial by-pass\* (obrigatório em circuitos onde existe o risco de falta de caudal, causada pelo fecho hidráulico do emissor térmico, p.e. cabeça termostática em radiadores)
  - 9 – Tabuleiro de condensados PAC-DP01-E
- \* Não fornecido pela Mitsubishi Electric – (R) recomendado. Caso não seja feita qualquer nota acerca de um elemento no desenho deve ser assumido a obrigatoriedade da sua instalação no circuito.



## 2 - ECODAN Hydrobox Mural Só Aquecimento – Piso Radiante

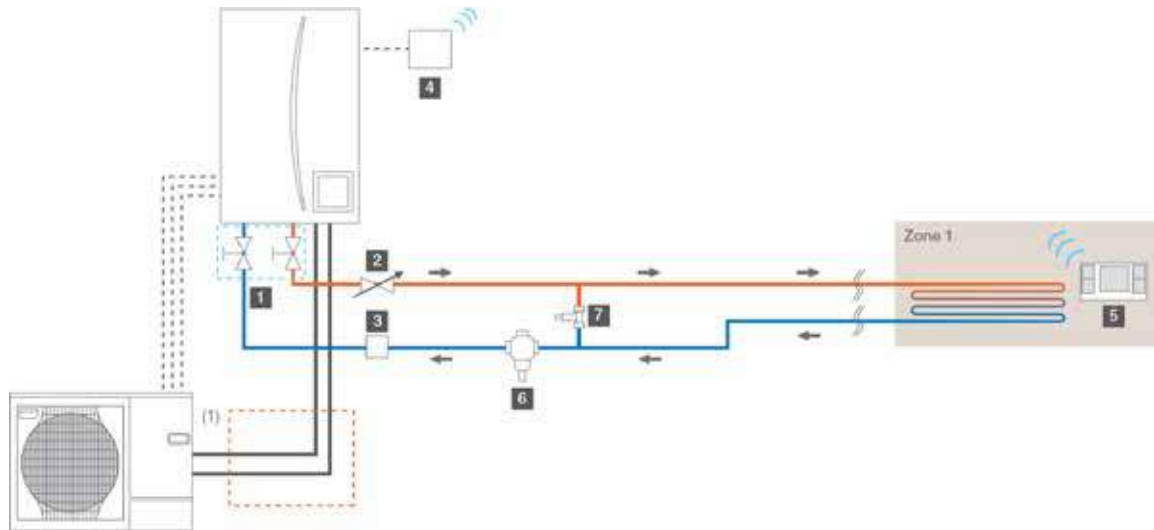

- (1) Sistema Split – ligações de fluido refrigerante ou Sistema Hidrosplit – ligações a água  
(2) Nos modelos EHSE prever vaso de expansão.

**LEGENDA:**  
1 – Válvulas de seccionamento  
2 – Válvula de regulação de caudal \*(R)  
3 – Filtro magnético \*(R)  
4 – Receptor do comando sem fios (R) PAR-WR51R-E  
5 – Comando sem fios (R) PAR-WT50R-E  
6 – Separador de lamas \*(R)

7 – Válvula diferencial by-pass\* (obrigatório em circuitos onde existe o risco de falta de caudal, causada pelo fecho hidráulico do emissor térmico, p.e. cabeça termostática em radiadores)  
\* Não fornecido pela Mitsubishi Electric – (R) recomendado. Caso não seja feita qualquer nota acerca de um elemento no desenho deve ser assumido a obrigatoriedade da sua instalação no circuito.

## 3 - ECODAN Hydrobox Mural Só Aquecimento – AQS + Radiadores existentes

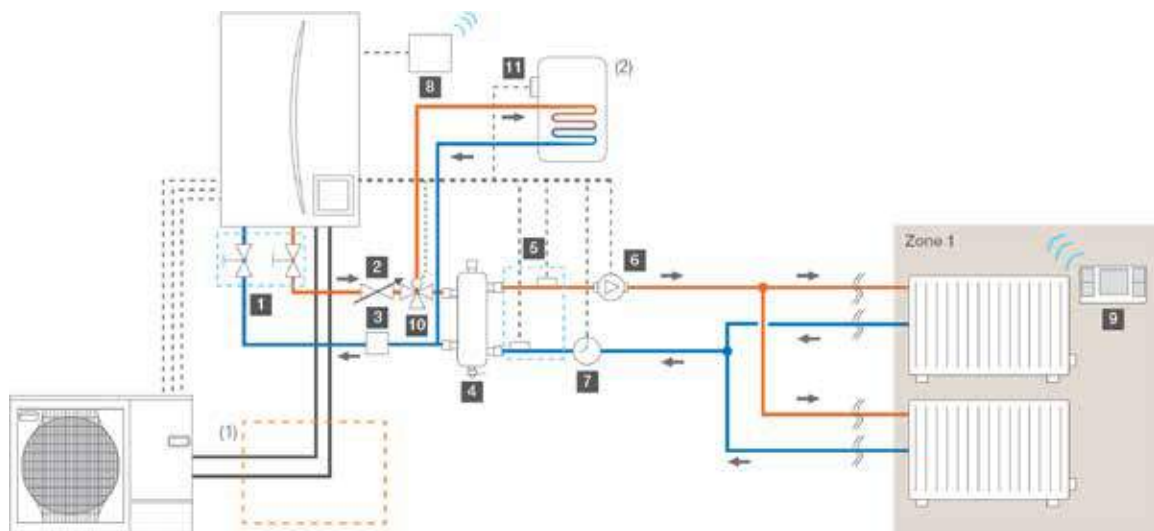

- (1) Sistema Split – ligações de fluido refrigerante ou Sistema Hidrosplit – ligações a água  
(2) Nos modelos EHSE prever vaso de expansão.

**LEGENDA:**  
1 – Válvulas de seccionamento  
2 – Válvula de regulação de caudal \*(R)  
3 – Filtro magnético \*(R)  
4 – Inércia\*  
5 – Sondas de temperatura PAC-TH011-E  
6 – Circulador secundário  
7 – Sensor de caudal\*(R)

8 – Receptor do comando sem fios (R) PAR-WR51R-E  
9 – Comando sem fios (R) PAR-WT50R-E  
10 – Válvula desviadora 3 vias\*  
11 – Sonda de AQS PAC-TH011TK-E  
\* Não fornecido pela Mitsubishi Electric – (R) recomendado. Caso não seja feita qualquer nota acerca de um elemento no desenho deve ser assumido a obrigatoriedade da sua instalação no circuito.



### 4 - ECODAN Hydrobox Duo Só Aquecimento – AQS + Piso Radiante + Radiadores

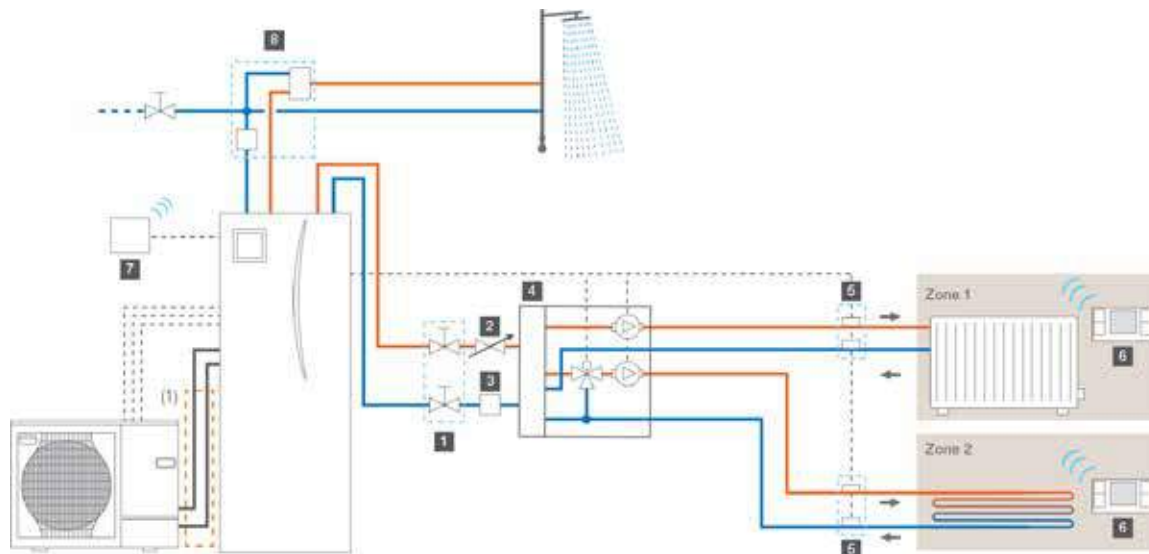

- (1) Sistema Split – ligações de fluido frigorígeno ou Sistema Hidrosplit – ligações a água
- (2) Nos modelos EHSE prever vaso de expansão.

**LEGENDA:** 1 – Válvulas de seccionamento  
 2 – Válvula de regulação de caudal \*(R)  
 3 – Filtro magnético\* (R)  
 4 – Kit bizona PAC-TZ01-E  
 5 – Sondas de temperatura PAC-TH011-E  
 6 – Receptor do comando sem fios (R) PAR-WR51R-E

7 – Comando sem fios (R) PAR-WT50R-E  
 8 – Grupo de segurança sanitário, com válvula de segurança, vaso de expansão sanitário e válvula misturadora termostática\*(R)  
 \* Não fornecido pela Mitsubishi Electric – (R) recomendado. Caso não seja feita qualquer nota acerca de um elemento no desenho deve ser assumido a obrigatoriedade da sua instalação no circuito.

### 5 - ECODAN Hydrobox Mural Só Aquecimento – Depósito de AQS + Radiadores

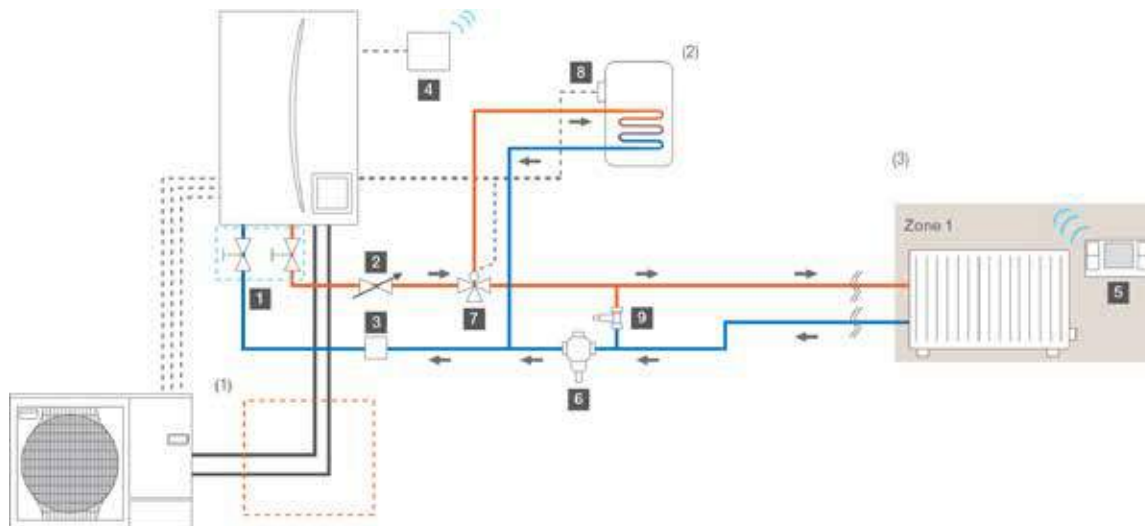

- (1) Sistema Split – ligações de fluido frigorígeno ou Sistema Hidrosplit – ligações a água
- (2) Nos modelos EHSE prever vaso de expansão.

**LEGENDA:** 1 – Válvulas de seccionamento  
 2 – Válvula de regulação de caudal \*(R)  
 3 – Filtro magnético\* (R)  
 4 – Receptor do comando sem fios (R) PAR-WR51R-E  
 5 – Comando sem fios (R) PAR-WT50R-E  
 6 – Separador de lamas \*(R)  
 7 – Válvula desviadora de 3 vias\*

8 – Sonda de AQS PAC-TH011TK-E  
 9 – Válvula diferencial by-pass\* (obrigatório em circuitos onde existe o risco de falta de caudal, causada pelo fecho hidráulico do emissor térmico, p.e. cabeça termostática em radiadores)  
 \* Não fornecido pela Mitsubishi Electric – (R) recomendado. Caso não seja feita qualquer nota acerca de um elemento no desenho deve ser assumido a obrigatoriedade da sua instalação no circuito.



## 6 - ECODAN Hydrobox Mural Reversível – Depósito de AQS + Ventiloinconvectores

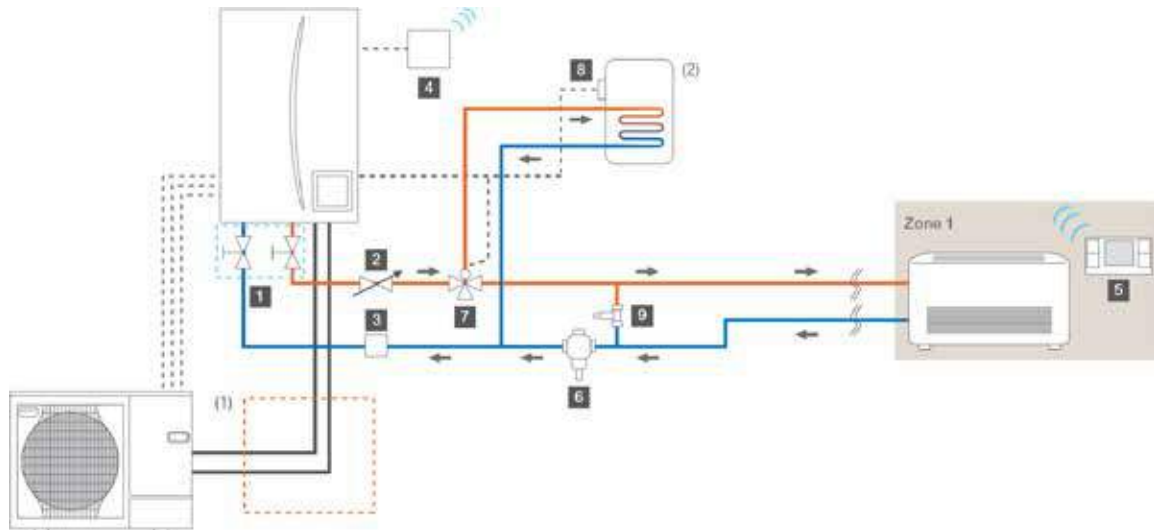

- (1) Sistema Split – ligações de fluido refrigerante ou Sistema Hidrosplit – ligações a água  
 (2) Nos modelos EHSE prever vaso de expansão.

**LEGENDA:**  
 1 – Válvulas de seccionamento  
 2 – Válvula de regulação de caudal \*(R)  
 3 – Filtro magnético \*(R)  
 4 – Receptor do comando sem fios (R) PAR-WR51R-E  
 5 – Comando sem fios (R) PAR-WT50R-E  
 6 – Separador de lamas \*(R)

7 – Válvula desviadora de 3 vias\*  
 8 – Sonda de AQS PAC-TH011TK-E  
 9 – Válvula diferencial by-pass\* (obrigatório em circuitos onde existe o risco de falta de caudal, causada pelo fecho hidráulico do emissor térmico, p.e. cabeça termostática em radiadores)  
 \* Não fornecido pela Mitsubishi Electric – (R) recomendado. Caso não seja feita qualquer nota acerca de um elemento no desenho deve ser assumido a obrigatoriedade da sua instalação no circuito.

## 7 - ECODAN Hydrobox Mural Reversível Depósito de AQS + Piso Radiante + Ventiloinconvectores

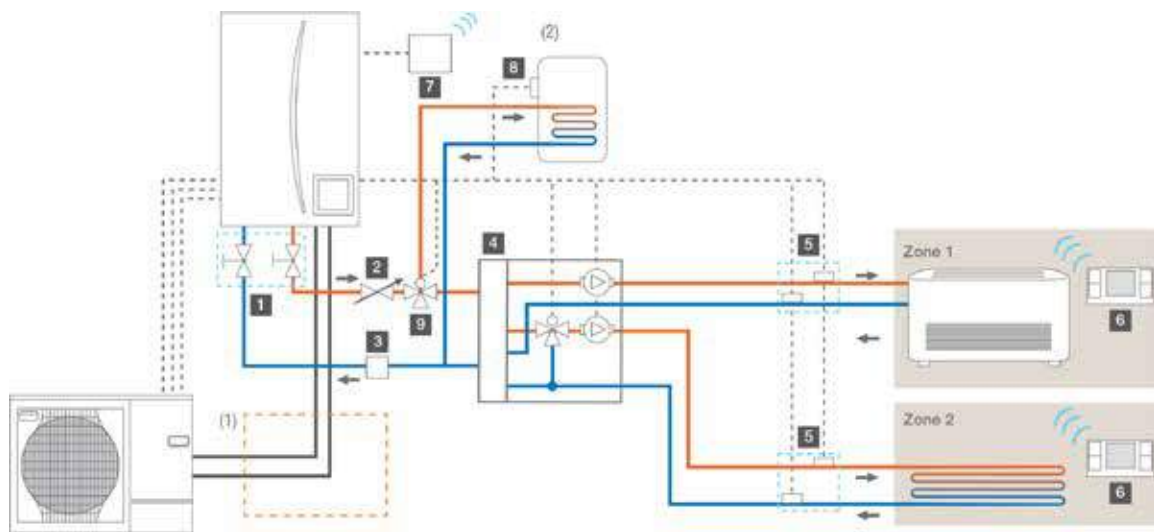

- (1) Sistema Split – ligações de fluido refrigerante ou Sistema Hidrosplit – ligações a água

**LEGENDA:**  
 1 – Válvulas de seccionamento  
 2 – Válvula de regulação de caudal \*(R)  
 3 – Filtro magnético \*(R)  
 4 – Kit bizona PAC-TZ01-E  
 5 – Sondas de temperatura PAC-TH011-E  
 6 – Receptor do comando sem fios (R) PAR-WR51R-E

7 – Comando sem fios (R) PAR-WT50R-E  
 8 – Sonda de AQS PAC-TH011TK-E  
 9 – Válvula desviadora de 3 vias\*  
 \* Não fornecido pela Mitsubishi Electric – (R) recomendado. Caso não seja feita qualquer nota acerca de um elemento no desenho deve ser assumido a obrigatoriedade da sua instalação no circuito.



## 8 - 3 Unidades ECODAN, em Cascata, Hydrobox Mural Só Aquecimento – Depósito de AQS + Piso Radiante + Radiadores

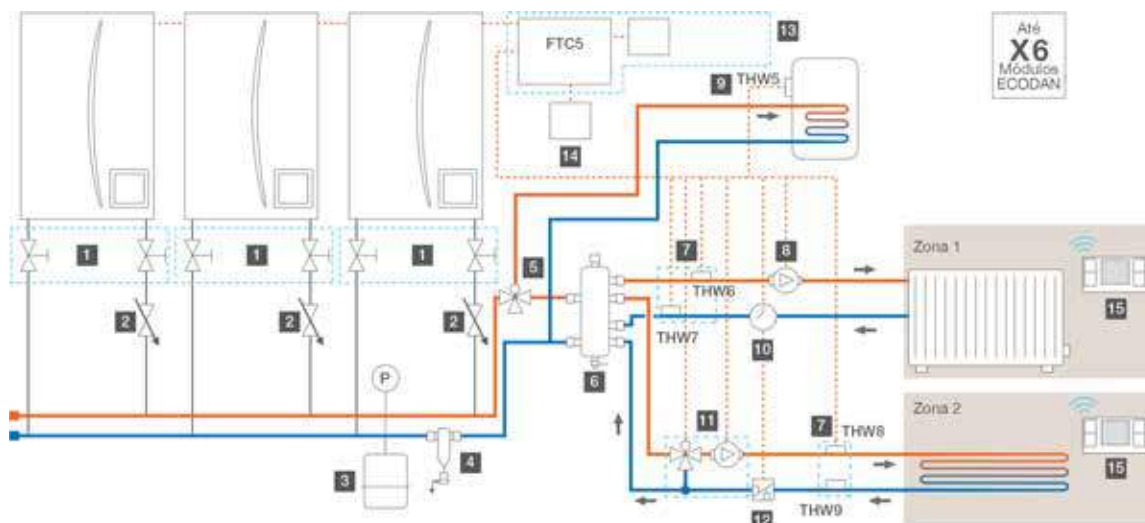

- (1) Sistema Split – ligações de fluido frigorígeno ou Sistema Hidrosplit – ligações a água  
(2) Nos modelos EHSE prever vaso de expansão.

**LEGENDA:** 1 – Válvulas de seccionamento  
2 – Válvula de regulação de caudal \*(O)  
3 – Vaso de expansão\*\*  
4 – Separador de lamas (R)  
5 – Válvula desviadora de 3 vias  
6 – Inércia\*  
7 – Sondas de temperatura PAC-TH011-E

8 – Circulador secundário do circuito de radiadores  
9 – Sonda de AQS PAC-TH011TK-E  
10 – Sensor de caudal\*  
11 – Grupo de circulador e mistura do circuito de piso radiante  
12 – Sensor de segurança  
13 – Placa para controlo das unidades em cascata PAC-IF061B-E  
14 – Receptor do comando sem fios (R) PAR-WR51R-E

15 – Comando sem fios (R) PAR-WT50R-E  
\* Não fornecido pela Mitsubishi Electric – (R) recomendado, (O) Opcional. Caso não seja feita qualquer nota acerca de um elemento no desenho deve ser assumido a obrigatoriedade da sua instalação no circuito.  
\*\* Este vaso de expansão deverá ser calculado.

## 9 - ECODAN POWER +, Produção de grandes volumes de AQS + Aquecimento de alta temperatura

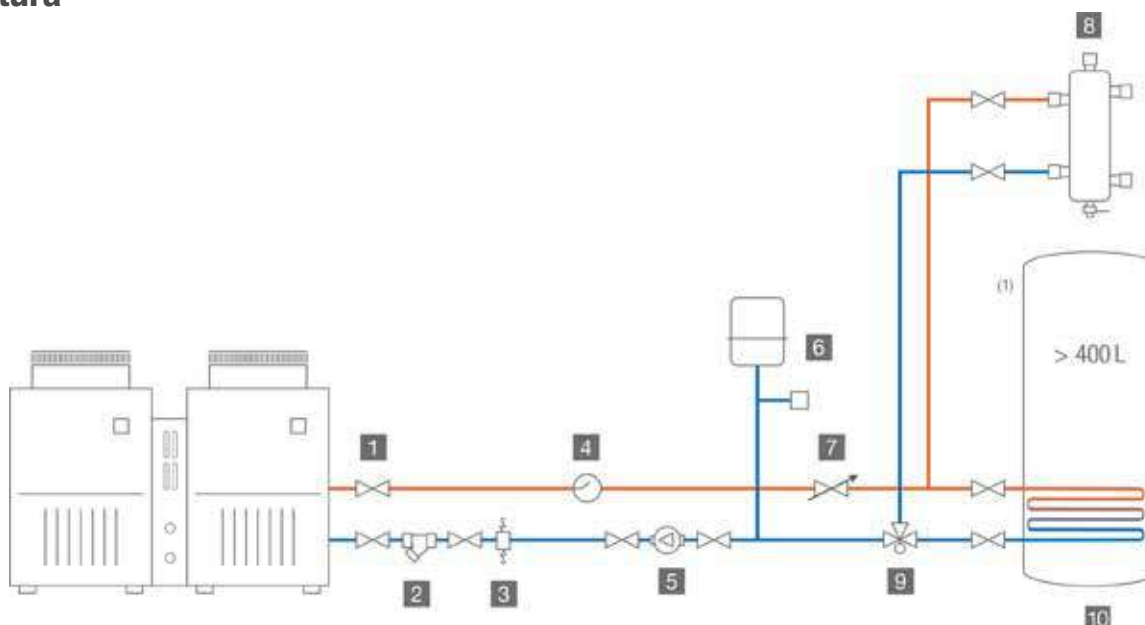

- (1) Sistema Split – ligações de fluido frigorígeno ou Sistema Hidrosplit – ligações a água

**LEGENDA:** 1 – Válvulas de seccionamento  
2 – Filtro em Y  
3 – Válvula anti gelo  
4 – Sensor de caudal  
5 – Circulador de velocidade fixa  
6 – Vaso de expansão

7 – Caudalímetro com indicação de caudal  
8 – Separador hidráulico ou depósito de inércia  
9 – Válvula desviadora de 3 vias\*  
10 – Depósito de AQS  
\* Caso não seja feita qualquer nota acerca de um elemento no desenho deve ser assumido a obrigatoriedade da sua instalação no circuito.



# ECODAN POWER +

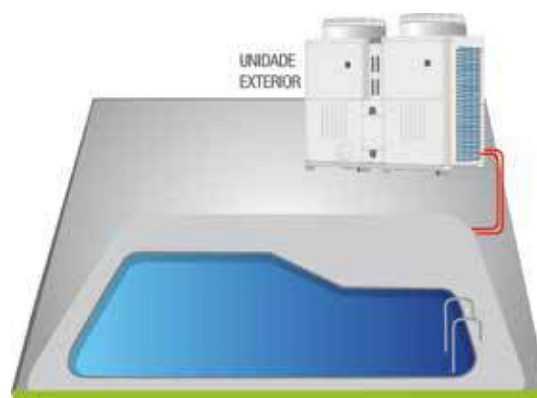

## **Bomba de Calor aerotérmica para a produção de água quente até 90°C**

A melhor solução para aquecimento e/ou produção de águas quentes sanitárias até 90°C para grandes residências e sector terciário.

Funciona em dois modos, prioridade capacidade ou prioridade eficiência.

O seu funcionamento está garantido desde até 40° de temperatura exterior. E nas zonas rurais é uma ótima ferramenta, dada a sua independência do gás.



## Ecodan Power +

**Ecodan Power+** é a melhor opção para a produção centralizada de aquecimento ou água quente em grandes quantidades. Dispomos de modelos aerotérmicos e geotérmicos, para se adaptar melhor às necessidades de casa zona.

### Ecodan Power+ Aerotérmica (CAHV-P500YB-HPB)

A unidade Ecodan Power+Aerotérmica CAHV-P500YB-HPB consiste numa unidade exterior composta por um circuito frigorífico hermético com fluido refrigerante R407C, capaz de produzir **água quente até aos 70°C, sem resistências eléctricas e sem outro circuito frigorífico em cascata.**

#### Função de rotação e *backup*

A unidade dispõe de dois compressores que funcionam de forma alternada para prolongar a vida útil do equipamento. Além disso, em caso de avaria, o outro compressor entrará em funcionamento para continuar a prestar serviço.



#### Tecnologia *Flash Injection*

Os Compressores da CAHV-P500YB-HPB desfrutam do sistema *Flash Injection*, o qual se baseia na tecnologia Zubadan, capaz de proporcionar água quente em condições extremas.

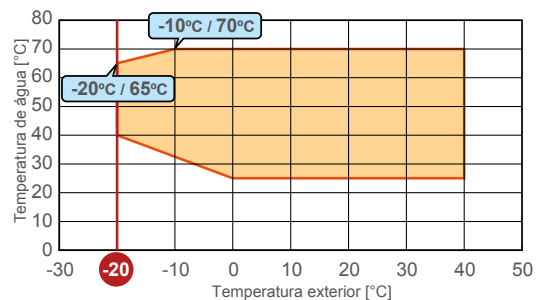

#### OUTRAS CARACTERÍSTICAS

- Apenas 51 dB(A) de pressão sonora graças ao design avançado dos seus ventiladores.
- Os ventiladores podem dar 60 Pa de pressão estática para poder colocar a máquina no interior, conduzindo o fluxo do ar através das tubagens.
- Permite seleccionar a prioridade do modo de trabalho entre eficiência e capacidade.
- Dispõe de entradas e saídas, analógicas e digitais, para integração com outros sistemas.
- Sistema 100% Hidráulico.

## Gama Ecodan Power+

Dimensão da unidade interior  
Potência calorífica nominal (kW)

	500	
	45,00	75,00
	Trifase	



Power +  
CAHV-P500YA-HPB

Prioridade COP

Prioridade Potência



# Ecodan Power +

## Gama ecodan®

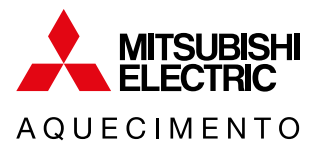

### Ecodan Power + Aerotérmica CAHV

REFRIGERANTE R407C

AQUECIMENTO A -20°C

A+ 35°C

A++ 55°C

70°C

100% hidráulico



CAHV - P500YB		PRIORIDADE COP		PRIORIDADE POTÊNCIA	
<b>DADOS ECO-DESIGN (+7°C EXT.)</b>					
Rendimento sazonal (ηS) *1	Classificação energética (água 35°C)	%		139 / A+	
Rendimento sazonal (ηS) *1	Classificação energética (água 35°C)	%		125 / A++	
<b>TEMPERATURA DA ÁGUA ENTRADA/SAÍDA: 30/35 ° C * 2 (+7°C EXT.)</b>					
Potência nominal	kW	45,00		63,40	
Consumo de potência nominal	kW	10,90		17,70	
COP na potência nominal	-	4,13		3,58	
<b>TEMPERATURA DA ÁGUA ENTRADA/SAÍDA: 40/45°C * 3 (+7°C EXT.)</b>					
Potência nominal kW 45,00 63,20	kW	45,00		63,20	
Consumo nominal de potência kW 12,90 20,90	kW	12,90		20,90	
COP na potência nominal - 3,49 3,02	-	3,49		3,02	
<b>TEMPERATURA DA ÁGUA DE SAÍDA: 70°C * 4 (+7°C EXT.)</b>					
Potência nominal	kW	45,00		58,70	
Consumo nominal de potência	kW	25,60		32,60	
COP na potência nominal	-	1,76		1,80	
<b>TEMPERATURA DA ÁGUA, ENTRADA/SAÍDA: 30/35°C * 5 (+20°C EXT.)</b>					
Potência nominal	kW	45,00		73,90	
Consumo nominal de potência	kW	7,40		15,30	
COP nominal	-	6,08		4,83	
Intervalo de funcionamento de temperatura exterior	°C			-20°C / +40°C	
Dimensões - Altura x Largura x Profundidade	mm			1710 x 1978 x 759	
Peso líquido em vazio	kg			526	
Pressão sonora a 1 m * 2 / * 8	dB(A)	59		-	
Pressão sonora a 10 m * 2 / * 8	dB(A)	51		-	
Pressão sonora a 1 m * 6 / * 8	dB(A)	-		63	
Caudal de ar em frio GV	m³/h			11100	
Pressão estática disponível ajustável	Pa			0/60	
Perda de carga no permutador de calor (lado da água)	kPa			1,29	
Fluido frigorígeno / Carga	- / kg			R407C / 5,5kg x 2	
PRP / tonelada equivalente CO2	- / t			1.774 / 19.514	
<b>DADOS HIDRÁULICOS</b>					
Caudal mínimo / nominal	m³/h			7,5 / 15,0	
Gama de temperaturas de saída da água	°C			+25°C / +70°C	
Secção de tubagem (saída/entrada)	mm			38,1 / 38,1	
Volume mínimo de água	Litro			360	
<b>DADOS ELÉTRICOS * 7</b>					
Alimentação eléctrica	V-50Hz			400V - 3P + N + T	
Cabo de alimentação	mm²			25 mm²	
Protecção eléctrica	A			75	
Impedância máxima	Ω			0,28	

NOTAS: As medições acima indicadas foram feitas de acordo com a norma EN 14511: 2013. Todos os valores têm em consideração os processos de descongelamento da unidade exterior.

\* 1: De acordo com a diretiva Eco-design 2009/125 / CE, os regulamentos ERP lote 1 813/2013 e com a rotulagem energética lote 1 811/2013 / \* 2: Condições nominais de T° exterior 7°C T.S/ 6°C T.H / T° saída da água a 35°C / T° retorno da água 30°C / \* 3: Condições nominais de T° exterior 7°C T.S/ 6°C T.H / T° saída da água a 45°C / T° retorno da água 40°C / \* 4: Condições nominais de T° exterior 7°C T.S/ 6°C T.H / T° saída da água a 70°C / \* 5: Condições nominais de T° exterior 20°C T.S/ 18°C T.H / T° saída da água a 35°C / T° retorno da água 30°C / \* 6: Condições nominais de T° exterior 7°C T.S/ 6°C T.H. Quando a unidade está no modo de potência prioritária (contacto B fechado) / \* 7: valores indicativos não contratuais - referem-se aos regulamentos locais / \* 8: medido em câmara anecoica Comando não incluído. Para melhor controlo e parametrização aconselha-se a aquisição do comando opcional PAR-W21MAA"

### Ecodan Power + Aerotérmica QAHV

REFRIGERANTE CO2

90°C

100% hidráulico



UNIDADE EXTERIOR		QAHV-N560YA-HPB	
Capacidade	A16/W65	Potência [kW]	40
		Consumo elect. [kW]	10,3
		COP [kW/kW]	3,88
A7/W65		Potência [kW]	40
		Consumo elect. [kW]	11
		COP [kW/kW]	3,65
Pressão sonora (a 1 metro)		dB(A)	56
Intervalos de temp.	Ar Ext.	min./máx. [°C]	-25 / +43
	Água	min./máx. [°C]	+55 / +90
Ø Tubagens	Circuito de Aquecimento	Ida - Ret	Roscado 3/4"
Pressão estática disponível	Lado da água	[kPa]	77
Alimentação eléctrica			3 Fases / 400V / 50Hz
Dimensões	A x L x P	[mm]	1837 x 1220 x 760
Peso		[kg]	400
Fluido frigorígeno		Tipo x carga	CO2 (R744) x 6,5

NOTAS: Parâmetros de eficiência sazonal conforme no Lote 1 da diretiva ERP: ηS, MED = Eficiência de aquecimento na zona de clima médio; ηS, AQUEC. = Eficiência de aquecimento na zona de clima temperado. I Mais informação relativa à etiqueta energética dos sistemas disponível em <http://ErP.MitsubishiElectric.eu> | Valores de capacidade e COP medidos abaixo do standard EN14511-2013 | O comportamento real pode variar conforme as condições de funcionamento. A água dos circuitos de aquecimento e AQS deve estar limpa e ter um pH entre 6,5 e 8,0. Valores máximos permitidos: Ca: 100mg/L, Dureza Ca: 250mg/L, Cl: 100mg/L, Cu: 0,3mg/L, Fe/Mn: 0,5mg/L. Outros componentes têm de cumprir com os standards da Diretiva Europeia 98/83 EC. Comando não incluído. Para melhor controlo e parametrização aconselha-se a aquisição do comando opcional PAR-W31MAA"





# A SINERGIA PERFEITA

## Entre a elegância, conforto e a poupança energética

Concebido para se enquadrar em todas as habitações, o renovado i-LIFE2 Slim e toda a restante gama de Ventiloconvectores Climaveneta integram os melhores componentes deste tipo de equipamentos proporcionando um excelente desempenho, com um charme irresistível.





## i-LIFE2 SLIM 080:370

### Máxima liberdade em aquecimento

Os ventiloconvectores i-LIFE2 Slim são compostos por um motor EC do tipo Inverter, que permite modular continuamente a velocidade do ventilador. Os valores em alta, média e baixa velocidade são certificados pela Eurovent.



i-LIFE2 SLIM		080	170	270	320	370	
Alimentação eléctrica	V/ph/Hz	230 / ~1 / 50					
Configuração a 2 tubos							
EFICIÊNCIA ENERGÉTICA							
ARREFECIMENTO (EN14511 VALUE)							
ARREFECIMENTO (EN14511 VALUE)	FCEER (1)(6) Classe FCEER	kW/kW B	150 A	197 A	320 A	294 A	275 A
AQUECIMENTO (EN14511 VALUE)	FCCOP (2)(6) Classe FCCOP	kW/kW B	183 B	262 B	387 A	401 A	346 A
DESEMPENHO VELOCIDADE MÍNIMA							
Consumo eléctrico do ventilador (1)	W	0,70	1,62	1,82	2,47	4,91	
Caudal de ar (1)	m³/h	51	122	189	258	367	
Capacidade Total em arrefecimento (1)	kW	0,40	0,81	1,32	1,62	2,00	
Capacidade Total útil em arrefecimento (1)(6)(7)	kW	0,40	0,81	1,32	1,62	2,00	
Capacidade Sensível em arrefecimento (1)	kW	0,30	0,67	1,03	1,38	1,71	
Capacidade Sensível útil (1)(6)(7)	kW	0,30	0,67	1,03	1,38	1,70	
Capacidade Latente útil em arrefecimento (1)(6)(7)	kW	0,10	0,14	0,29	0,24	0,30	
Caudal máximo de água em modo arrefecimento (1)	l/s	0,02	0,04	0,06	0,08	0,10	
Perda de carga em modo arrefecimento (1)	kPa	2	1	6	5	6	
Capacidade total em modo aquecimento (2)	kW	0,50	1,06		2,22	2,48	
Capacidade total útil em modo aquecimento (2)(6)	kW	0,50	1,06	1,54	2,22	2,48	
Caudal máximo de água em modo aquecimento (2)	l/s	0,02	0,05	0,07	0,11	0,12	
Perda de carga em modo aquecimento (2)	kPa	3	2	8	9	10	
Pressão sonora (3)	dB(A)	24	26	27	27	31	
Potência sonora (4)(7)	dB(A)	33	35	36	36	40	
VELOCIDADE MÉDIA							
Consumo eléctrico do ventilador (1)	W	4,46	10,10	9,86	11,30	12,30	
Caudal de ar (1)	m³/h	93	221	334	430	499	
Capacidade Total em arrefecimento (1)	kW	0,69	1,39	2,18	2,52	2,82	
Capacidade Total útil em arrefecimento (1)(6)(7)	kW	0,69	1,38	2,17	2,51	2,81	
Capacidade Sensível em arrefecimento (1)	kW	0,54	1,17	1,72	2,24	2,40	
Capacidade Sensível útil (1)(6)(7)	kW	0,54	1,16	1,71	2,23	2,39	
Capacidade Latente útil em arrefecimento (1)(6)(7)	kW	0,15	0,22	0,46	0,28	0,42	
Caudal máximo de água em modo arrefecimento (1)	l/s	0,03	0,07	0,10	0,12	0,14	
Perda de carga em modo arrefecimento (1)	kPa	5	3	15	11	13	
Capacidade total em modo aquecimento (2)	kW	0,78	1,65	2,40	3,07	3,41	
Capacidade total útil em modo aquecimento (2)(6)	kW	0,78	1,66	2,41	3,08	3,43	
Caudal máximo de água em modo aquecimento (2)	l/s	0,04	0,08	0,12	0,15	0,16	
Perda de carga em modo aquecimento (2)	kPa	6	5	19	16	20	
Pressão sonora (3)	dB(A)	35	36	37	38	39	
Potência sonora (4)(7)	dB(A)	44	45	46	47	48	
VELOCIDADE MÁXIMA							
Consumo eléctrico do ventilador (1)	W	10,70	19,00	20,00	29,00	33,00	
Caudal de ar (1)	m³/h	125	277	425	593	697	
Capacidade Total em arrefecimento (1)	kW	0,76	1,75	2,75	3,22	3,76	
Capacidade Total útil em arrefecimento (1) (6)(7)	kW	0,75	1,73	2,73	3,19	3,73	
Capacidade Sensível em arrefecimento (1)	kW	0,66	1,53	2,21	3,02	3,30	
Capacidade Sensível útil (1)(6)(7)	kW	0,65	1,51	2,19	2,99	3,27	
Capacidade Latente útil em arrefecimento (1)(6)(7)	kW	0,10	0,22	0,54	0,20	0,46	
Caudal máximo de água em modo arrefecimento (1)	l/s	0,04	0,08	0,13	0,15	0,18	
Perda de carga em modo arrefecimento (1)	kPa	6	5	24	17	24	
Capacidade total em modo aquecimento (2)	kW	0,88	2,11	3,27	3,88	4,33	
Capacidade total útil em modo aquecimento (2)(6)	kW	0,89	2,13	3,29	3,91	4,36	
Caudal máximo de água em modo aquecimento (2)	l/s	0,04	0,10	,16	0,19	0,21	
Perda de carga em modo aquecimento (2)	kPa	8	8	33	25	32	
Pressão sonora (3)	dB(A)	41	42	44	46	47	
Potência sonora (4)(7)	dB(A)	50	51	53	55	56	
DIMENSÕES E PESO							
Largura (5)	mm	737	937	1137	1137	1537	
Profundidade (5)	mm	131	132	133	134	135	
Altura (5)	mm	579	580	581	582	583	
Peso (em funcionamento) (5)	kg	17	20	23	26	29	

NOTAS: 1 Temperatura ambiente 27 °C b.s./19 °C b.h.; Água fria (ent./saída) 7/12 °C. / 2 Temperatura ambiente 20 °C b.s./Água quente (ent./saída) 45/40 °C / 3 Nível de pressão sonora em campo livre numa superfície refletora, a 1 m da frente do ventilador e a 1 m do solo. Valor não vinculativo obtido a partir do nível de potência sonora. / 4 Potência sonora com base em medições feitas em conformidade com a norma ISO 3741 e Eurovent 8/2. / 5 Unidade na configuração/execução padrão, sem acessórios opcionais. / 6 Valores em conformidade com EN14511-3:2013. / 7 Valores em conformidade com [REGULAMENTO (UE) N.2016/2281]

Dados com certificação EUROVENT



## a-LIFE2 0102:1004 / i-LIFE2 0202:1004

### Ventiloconvector para aplicações residenciais e profissionais, com envolvente ou em versão de embutir.

O ventiloconvector a-LIFE2 foi desenvolvido especificamente para se adaptar a cada ambiente, com o seu estilo moderno e dimensões reduzidas. O i-LIFE2 é baseado num ventilador centrífugo com modulação de velocidade.

Devido às diferentes versões, com envolvente ou de embutir, com admissão de ar pela base ou frontal, com instalação vertical ou horizontal, o ventiloconvector pode facilmente adaptar-se a qualquer tipo de edifício residencial ou comercial.



#### Versão

<b>DLMV</b>	Versão com envolvente, admissão de ar pela base, instalação vertical
<b>DLMO</b>	Versão com envolvente, admissão de ar pela base, instalação horizontal
<b>DFMV</b>	Versão com envolvente, admissão de ar frontal, instalação vertical
<b>DFMO</b>	Versão com envolvente, admissão de ar frontal, instalação horizontal
<b>DLIV</b>	Versão de embutir, admissão de ar frontal, instalação vertical
<b>DLIO</b>	Versão de embutir, admissão de ar pela base, instalação horizontal
<b>DFIV</b>	Versão de embutir, admissão de ar frontal, instalação vertical
<b>DFIO</b>	Versão de embutir, admissão de ar frontal, instalação horizontal

### Características a-LIFE2 / i-LIFE2

- Envolvente elegante, que integra o uso de materiais plásticos de alta qualidade com materiais tradicionais galvanizados e pré-revestidos
- Estrutura em aço galvanizado de grande espessura, para o máximo de resistência à ferrugem
- Ventilador do tipo centrífugo de dupla aspiração, para assegurar o melhor desempenho com o melhor nível de ruído.
- Baterias com alhetas em alumínio e tubos em cobre
- Configurações para sistemas a 2 e 4 tubos
- Ligações hidráulicas do lado esquerdo, facilmente convertível para o lado direito, bastando rodar a serpentina
- Autotransformador de 6 velocidades
- Filtro de ar em todos os modelos
- Flap de fecho automático para tapar e proteger os controlos eléctricos dos condensados (em conformidade com a directiva 60335-2-40)
- Tabuleiro de recolha de condensados com isolamento térmico em todas as versões horizontais, em aço galvanizado
- Tabuleiro de recolha de condensados em plástico em todas as versões verticais

#### Acessórios

- Kit RS485 – interface para GTC
- Válvula de 2 vias/ 3 vias
- Kit LIFE2 BOX
- Comandos analógicos e digitais. Na unidade, parede ou por infravermelhos
- Kit grelha na admissão de ar para versão com envolvente
- Resistências eléctricas
- Tabuleiro auxiliar para ventiloconvector horizontal e vertical



## a-LIFE2 0102:1004

### 1,00-7,50 kW

- Ventilador do tipo centrífugo de dupla aspiração, para assegurar o melhor desempenho com o melhor nível de ruído.
- Autotransformador de 6 velocidades

a-LIFE2		0102	0202	0302	0402	0502	0602	0702	0802	0902	1002
<b>DADOS ELÉTRICOS</b>											
Alimentação eléctrica	V/ph/Hz	230/1/50	230/1/50	230/1/50	230/1/50	230/1/50	230/1/50	230/1/50	230/1/50	230/1/50	230/1/50
Potência máxima absorvida	W	55	55	85	85	75	75	145	145	175	175
<b>CONFIGURAÇÃO PARA SISTEMA A 2 TUBOS</b>											
<b>VELOCIDADE MÁX.</b>											
Caudal de ar	m³/h	300	360	520	590	660	815	890	980	1140	1310
Capacidade total no modo arrefecimento (1)	kW	1,50	2,00	2,85	3,40	3,80	4,40	5,15	5,70	6,15	7,50
Capacidade sensível no modo arrefecimento (1)	kW	1,24	1,59	2,22	2,61	2,95	3,52	3,99	4,38	4,66	5,81
Caudal de água máx. (1)	m³/h	0,26	0,34	0,49	0,59	0,65	0,76	0,89	0,98	1,06	1,29
Perda de carga máx. (1)	kPa	9,00	12,7	30,8	34,3	12,6	17,2	24,2	26,9	32,9	46,8
Capacidade no modo aquecimento (2)	kW	2,17	2,82	3,86	4,40	5,17	6,06	6,94	7,74	8,09	10,1
Caudal de água no modo aquecimento (2)	m³/h	0,26	0,34	0,49	0,58	0,65	0,76	0,88	0,98	1,06	1,29
Perda de carga no modo aquecimento (2)	kPa	7,60	10,9	26,0	34,1	10,7	14,6	20,3	23,3	29,1	40,9
Pressão sonora (3)	dB(A)	39	45	42	47	45	50	47	50	50	55
Potência sonora (4)	dB(A)	48	54	51	56	54	59	56	59	59	64
<b>VELOCIDADE MÉD.</b>											
Caudal de ar	m³/h	210	290	410	500	560	670	780	910	1010	1180
Capacidade total no modo arrefecimento (1)	kW	1,16	1,74	2,33	2,85	3,08	3,75	4,50	5,06	5,41	6,62
Capacidade sensível no modo arrefecimento (1)	kW	0,90	1,31	1,77	2,22	2,43	2,95	3,49	3,99	4,16	5,16
Caudal de água máx. (1)	m³/h	0,20	0,30	0,40	0,49	0,53	0,65	0,77	0,87	0,93	1,14
Perda de carga máx. (1)	kPa	5,40	9,60	20,5	24,1	8,20	12,4	18,5	21,2	25,5	36,5
Capacidade no modo aquecimento (2)	kW	1,62	2,32	3,09	3,84	4,18	5,14	6,15	6,92	7,16	8,89
Caudal de água no modo aquecimento (2)	m³/h	0,20	0,30	0,40	0,49	0,53	0,65	0,78	0,88	0,93	1,14
Perda de carga no modo aquecimento (2)	kPa	4,70	8,30	17,7	24,2	7,20	10,9	16,2	18,8	22,8	32,5
Pressão sonora (3)	dB(A)	31	39	37	42	39	45	44	47	45	51
Potência sonora (4)	dB(A)	40	48	46	51	48	54	53	56	54	60
<b>VELOCIDADE MÍN.</b>											
Caudal de ar	m³/h	180	270	350	380	500	550	640	760	790	920
Capacidade total no modo arrefecimento (1)	kW	1,00	1,49	2,07	2,31	2,85	3,02	4,06	4,50	4,71	5,40
Capacidade sensível no modo arrefecimento (1)	kW	0,78	1,18	1,59	1,75	2,22	2,39	3,00	3,44	3,59	4,14
Caudal de água máx. (1)	m³/h	0,17	0,26	0,36	0,40	0,49	0,52	0,70	0,77	0,81	0,93
Perda de carga máx. (1)	kPa	4,00	7,00	16,2	15,8	7,00	8,00	15,0	16,8	19,4	24,3
Capacidade no modo aquecimento (2)	kW	1,40	2,08	2,80	3,07	3,82	4,15	5,42	6,12	6,29	7,13
Caudal de água no modo aquecimento (2)	m³/h	0,17	0,26	0,35	0,40	0,49	0,52	0,70	0,78	0,81	0,92
Perda de carga no modo aquecimento (2)	kPa	3,50	6,20	14,1	16,5	6,20	7,10	13,3	15,0	17,9	22,1
Pressão sonora (3)	dB(A)	28	37	36	37	37	39	41	44	41	45
Potência sonora (4)	dB(A)	37	46	45	46	46	48	50	53	50	54
<b>DIMENSÕES E PESO</b>											
<b>a-LIFE2 / DLIV-DFIV</b>											
A (5)	mm	450	450	650	650	850	850	1050	1050	1250	1250
B (5)	mm	215	215	215	215	215	215	215	215	215	215
H (5)	mm	450	450	450	450	450	450	450	450	450	450
Peso em funcionamento (5)	kg	11	11	13	14	19	20	23	24	27	28
<b>a-LIFE2 / DLIO-DFIO</b>											
A (5)	mm	545	545	745	745	945	945	1145	1145	1345	1345
B (5)	mm	215	215	215	215	215	215	215	215	215	215
H (5)	mm	450	450	450	450	450	450	450	450	450	450
Peso em funcionamento (5)	kg	11	12	14	15	20	21	23	25	27	29
<b>a-LIFE2 / DLMV-DFMV / DLMO-DFMO</b>											
A (5)	mm	922	922	1112	1112	1302	1302	1492	1492	1682	1682
B (5)	mm	233	233	233	233	233	233	233	233	233	233
H (5)	mm	499	499	499	499	499	499	499	499	499	499
Peso em funcionamento (5)	kg	16	17	20	21	27	28	32	33	37	38

NOTAS: 1 Condições interiores: 27°C BS / 19°C BH; Água refrigerada (entrada/saída) 7/12°C. / 2 Condições interiores: 20°C BS; Água quente (entrada/saída) 50/\* °C (com caudal idêntico - nota 1). / 3 Nível de pressão sonora medido em campo livre sobre uma superfície refletora, a 1 metro da frente do ventilador da unidade e a 1 metro do solo. -Valor não vinculativo obtido do nível de potência sonora. / 4 Potência sonora baseada em medições realizadas em conformidade com ISO 3741 e Eurovent 8/2. / 5 Unidade na configuração standard, sem acessórios opcionais.

Consulte-nos para características técnicas e capacidades das versões a 4 tubos.



## i-LIFE2 0202:1004

**0,99 - 7,43 kW**

- Motor EC de alta eficiência
- Ventilador centrífugo com modulação da velocidade e regulação do caudal de ar
- Consumo de energia reduzido em mais de 50%

		<b>i-LIFE2</b>	<b>0202</b>	<b>0402</b>	<b>0602</b>	<b>0802</b>	<b>1002</b>
<b>DADOS ELÉTRICOS</b>							
Alimentação eléctrica	V/ph/Hz	230/1/50	230/1/50	230/1/50	230/1/50	230/1/50	230/1/50
Potência máxima absorvida	W	48	54	65	74	74	73
<b>CONFIGURAÇÃO PARA SISTEMA A 2 TUBOS</b>							
<b>VELOCIDADE MÁX.</b>							
Caudal de ar	m³/h	360	590	815	980	980	1310
Capacidade total no modo arrefecimento (1)	kW	2,00	3,40	4,40	5,70	5,70	7,50
Capacidade sensível no modo arrefecimento (1)	kW	1,59	2,61	3,52	4,38	4,38	5,81
Caudal de água máx. (1)	m³/h	0,34	0,59	0,76	0,98	0,98	1,29
Perda de carga máx. (1)	kPa	12,7	34,3	17,2	26,9	26,9	46,8
Capacidade no modo aquecimento (2)	kW	2,82	4,40	6,06	7,74	7,74	10,1
Caudal de água no modo aquecimento (2)	m³/h	0,34	0,58	0,76	0,98	0,98	1,29
Perda de carga no modo aquecimento (2)	kPa	10,9	34,1	14,6	23,3	23,3	40,9
Pressão sonora (3)	dB(A)	48	51	53	54	54	56
Potência sonora (4)	dB(A)	57	60	62	63	63	65
<b>VELOCIDADE MÉD.</b>							
Caudal de ar	m³/h	270	380	550	760	760	920
Capacidade total no modo arrefecimento (1)	kW	1,49	2,31	3,02	4,50	4,50	5,40
Capacidade sensível no modo arrefecimento (1)	kW	1,18	1,75	2,39	3,44	3,44	4,14
Caudal de água máx. (1)	m³/h	0,26	0,40	0,52	0,77	0,77	0,93
Perda de carga máx. (1)	kPa	7,00	15,8	8,00	16,8	16,8	24,3
Capacidade no modo aquecimento (2)	kW	2,08	3,07	4,15	6,12	6,12	7,13
Caudal de água no modo aquecimento (2)	m³/h	0,26	0,40	0,52	0,78	0,78	0,92
Perda de carga no modo aquecimento (2)	kPa	6,20	16,5	7,1	15,0	15,0	22,1
Pressão sonora (3)	dB(A)	39	42	44	45	45	47
Potência sonora (4)	dB(A)	48	51	53	54	54	56
<b>VELOCIDADE MÍN.</b>							
Caudal de ar	m³/h	180	238	286	328	328	542
Capacidade total no modo arrefecimento (1)	kW	1,02	1,48	1,94	2,42	2,42	3,27
Capacidade sensível no modo arrefecimento (1)	kW	0,81	1,15	1,49	1,88	1,88	2,46
Caudal de água máx. (1)	m³/h	0,18	0,25	0,33	0,42	0,42	0,56
Perda de carga máx. (1)	kPa	3,30	6,50	3,30	4,80	4,80	9,00
Capacidade no modo aquecimento (2)	kW	1,43	1,97	2,67	3,29	3,29	4,32
Caudal de água no modo aquecimento (2)	m³/h	0,18	0,25	0,33	0,42	0,42	0,56
Perda de carga no modo aquecimento (2)	kPa	3,00	7,10	3,10	4,70	4,70	8,70
Pressão sonora (3)	dB(A)	31	33	33	34	34	37
Potência sonora (4)	dB(A)	40	42	42	43	43	46
<b>DIMENSÕES E PESO</b>							
<b>i-LIFE2 / DLIV-DFIV</b>							
A (5)	mm	450	650	850	1050	1050	1250
B (5)	mm	215	215	215	215	215	215
H (5)	mm	450	450	450	450	450	450
Peso em funcionamento (5)	kg	11	14	21	24	24	28
<b>i-LIFE2 / DLI0-DFIO</b>							
A (5)	mm	545	745	945	1145	1145	1345
B (5)	mm	215	215	215	215	215	215
H (5)	mm	450	450	450	450	450	450
Peso em funcionamento (5)	kg	12	15	21	25	25	29
<b>i-LIFE2 / DLMV-DFMV / DLMO-DFMO</b>							
A (5)	mm	922	1112	1302	1492	1492	1682
B (5)	mm	233	233	233	233	233	233
H (5)	mm	499	499	499	499	499	499
Peso em funcionamento (5)	kg	14	17	24	28	28	32

NOTAS: 1 Condições interiores: 27°C BS / 19°C BH; Água refrigerada (entrada/saída) 7/12°C. / 2 Condições interiores: 20°C BS; Água quente (entrada/saída) 50/\* °C (com caudal idêntico - nota 1). / 3 Nível de pressão sonora medido em campo livre sobre uma superfície refletora, a 1 metro da frente do ventilador da unidade e a 1 metro do solo. Valor não vinculativo obtido do nível de potência sonora. / 4 Potência sonora baseada em medições realizadas em conformidade com ISO 3741 e Eurovent 8/2. / 5 Unidade na configuração standard, sem acessórios opcionais.



## a-LIFE2 HP 0302:1204 / i-LIFE2 HP 0202:1204



**Ventiloconvector para aplicações residenciais e profissionais, de média pressão estática, em versão de embutir.**

O motor melhorado e a versão de embutir tornam estas unidades ideais para sistemas de condutas nos sectores residencial e comercial.

### Versão

- DLIV** Versão de embutir, admissão de ar frontal, instalação horizontal
- DFIV** Versão de embutir, admissão de ar frontal, instalação vertical
- DLIO** Versão de embutir, admissão de ar pela base, instalação horizontal
- DLIV** Versão de embutir, admissão de ar pela base, instalação vertical



## Características a-LIFE2 HP / i-LIFE2 HP

- Ventilador centrífugo de alta/média pressão para sistemas de condução
- Motor eléctrico directamente acoplado de múltiplas velocidades
- Baterias com alhetas em alumínio e tubos em cobre
- Configurações para sistemas de 2 e 4 tubos
- Estrutura em aço galvanizado a quente para resistência máxima à ferrugem
- Ligações hidráulicas do lado esquerdo, facilmente convertível para o lado direito, bastando rodar a serpentina
- Filtro de ar em todos os modelos
- Tabuleiro de recolha de condensados com isolamento térmico em todas as versões horizontais, feito em aço galvanizado
- Tabuleiro de recolha de condensados em plástico em todas as versões verticais

### Acessórios

- Válvula para de 2 vias / 3 vias
- Actuadores do tipo On/Off, PWM, 0-10 V, 3 pontos e 2 ou 3 vias para bateria principal e adicional
- Kit placa de controlo para gerir válvula modulante do tipo 0-10V ou de 3 pontos
- Kit interface RS485 para GTC
- Kit Bus Adapter para GTC
- Resistências eléctricas
- Bomba de condensados



### a-LIFE2 HP 0302:1204

#### 2,03-8,41 kW

- Ventilador do tipo centrífugo de dupla aspiração, para assegurar o melhor desempenho com o melhor nível de ruído.
- Autotransformador de 6 velocidades

a-LIFE2 HP		0304	0404	0504	0604	0704	0804	0904	1004	1104	1204
<b>DADOS ELÉTRICOS</b>											
Alimentação eléctrica	V/ph/Hz	230/1/50	230/1/50	230/1/50	230/1/50	230/1/50	230/1/50	230/1/50	230/1/50	230/1/50	230/1/50
Potência máxima absorvida	W	127	127	115	115	196	196	225	225	285	285
<b>CONFIGURAÇÃO PARA SISTEMA A 4 TUBOS</b>											
<b>VELOCIDADE MÁX.</b>											
Caudal de ar	m³/h	561	623	705	783	1004	1116	1390	1544	1740	1933
Capacidade total no modo arrefecimento (1)	kW	2,88	3,28	3,74	4,14	4,62	5,20	6,20	7,20	8,05	8,60
Capacidade sensível no modo arrefecimento (1)	kW	2,39	2,77	3,15	3,53	3,91	4,44	5,14	5,91	6,99	7,32
Caudal de água máx. (1)	m³/h	0,50	0,56	0,64	0,71	0,80	0,90	1,07	1,24	1,39	1,48
Perda de carga máx. (1)	kPa	31,5	31,9	12,2	15,2	19,5	22,4	34,2	43,1	14,2	15,9
Capacidade no modo aquecimento (2)	kW	2,34	2,66	3,29	3,64	3,71	4,18	4,96	5,76	6,44	6,88
Caudal de água no modo aquecimento (2)	m³/h	0,21	0,23	0,29	0,32	0,33	0,37	0,43	0,50	0,56	0,60
Perda de carga no modo aquecimento (2)	kPa	13,6	17,3	26,3	31,7	11,1	13,9	15,4	20,4	17,9	20,1
Pressão sonora (3)	dB(A)	52	56	47	51	52	55	54	59	57	59
Potência sonora (4)	dB(A)	61	65	56	60	61	64	63	68	66	68
<b>VELOCIDADE MÉD.</b>											
Caudal de ar	m³/h	500	555	525	583	767	852	1078	1198	1547	1719
Capacidade total no modo arrefecimento (1)	kW	2,31	2,70	3,04	3,23	3,57	4,49	5,70	6,25	7,50	8,10
Capacidade sensível no modo arrefecimento (1)	kW	1,90	2,24	2,48	2,66	2,84	3,74	4,67	5,15	6,46	7,03
Caudal de água máx. (1)	m³/h	0,40	0,46	0,52	0,56	0,61	0,77	0,98	1,08	1,29	1,39
Perda de carga máx. (1)	kPa	20,2	21,6	8,0	9,2	11,6	16,7	28,9	32,5	12,3	14,0
Capacidade no modo aquecimento (2)	kW	1,88	2,19	2,67	2,84	2,87	3,61	4,56	5,00	6,00	6,48
Caudal de água no modo aquecimento (2)	m³/h	0,16	0,19	0,23	0,25	0,25	0,32	0,40	0,44	0,53	0,57
Perda de carga no modo aquecimento (2)	kPa	9,00	12,0	17,8	20,0	6,80	10,5	13,1	15,6	15,7	18,1
Pressão sonora (3)	dB(A)	45	52	41	44	41	49	51	54	55	57
Potência sonora (4)	dB(A)	54	61	50	53	50	58	60	63	64	66
<b>VELOCIDADE MÍN.</b>											
Caudal de ar	m³/h	392	435	464	516	584	649	923	1026	1381	1534
Capacidade total no modo arrefecimento (1)	kW	2,08	2,21	2,28	2,92	3,22	3,50	4,83	5,40	6,90	7,40
Capacidade sensível no modo arrefecimento (1)	kW	1,69	1,82	1,84	2,37	2,49	2,78	3,88	4,42	5,83	6,25
Caudal de água máx. (1)	m³/h	0,36	0,38	0,39	0,50	0,55	0,60	0,83	0,93	1,19	1,27
Perda de carga máx. (1)	kPa	16,3	14,5	4,5	7,5	9,4	10,1	20,8	24,3	10,4	11,7
Capacidade no modo aquecimento (2)	kW	1,69	1,79	2,00	2,57	2,59	2,81	3,86	4,32	5,52	5,92
Caudal de água no modo aquecimento (2)	m³/h	0,15	0,16	0,18	0,23	0,23	0,25	0,34	0,38	0,48	0,52
Perda de carga no modo aquecimento (2)	kPa	7,30	8,20	10,4	16,6	5,60	6,50	9,60	11,9	13,5	15,4
Pressão sonora (3)	dB(A)	42	45	34	41	38	41	49	51	54	54
Potência sonora (4)	dB(A)	51	54	43	50	47	50	58	60	63	63
<b>DIMENSÕES E PESO</b>											
<b>a-LIFE2 HP DFIV/DLIV</b>											
A (5)	mm	650	650	850	850	1050	1050	1250	1250	1450	1450
B (5)	mm	215	215	215	215	215	215	215	215	215	215
H (5)	mm	450	450	450	450	450	450	450	450	450	450
Peso em funcionamento (5)	kg	15	16	21	22	25	26	29	31	32	35
<b>a-LIFE2 HP DFIO/DLIO</b>											
A (5)	mm	745	745	945	945	1145	1145	1345	1345	1545	1545
B (5)	mm	215	215	215	215	215	215	215	215	215	215
H (5)	mm	450	450	450	450	450	450	450	450	450	450
Peso em funcionamento (5)	kg	15	16	21	22	25	27	29	31	32	36

NOTAS: 1 Condições interiores: 27°C BS / 19°C BH; Água refrigerada (entrada/saída) 7/12°C.

2 Condições interiores: 20°C BS; Água quente (entrada/saída) 50/\* °C (com caudal idêntico - nota 1).

3 Nível de pressão sonora medido em campo livre sobre uma superfície refletora, a 1 metro da frente do ventilador da unidade e a 1 metro do solo. Valor não vinculativo obtido do nível de potência sonora.

4 Potência sonora baseada em medições realizadas em conformidade com ISO 3741 e Eurovent 8/2.

5 Unidade na configuração standard, sem acessórios opcionais.



## i-LIFE2 HP 0202:1204

### 0,99-8,59 kW

- Motor EC de alta eficiência
- Ventilador centrífugo com modulação da velocidade e regulação do caudal de ar
- Consumo de energia reduzido em mais de 50%

i-LIFE2 HP		0202	0402	0602	0802	1002	1202
<b>DADOS ELÉTRICOS</b>							
Alimentação eléctrica	V/ph/Hz	230/1/50	230/1/50	230/1/50	230/1/50	230/1/50	230/1/50
Potência máxima absorvida	W	70	65	85	85	85	180
<b>CONFIGURAÇÃO PARA SISTEMA A 2 TUBOS</b>							
<b>VELOCIDADE MÁX.</b>							
Caudal de ar	m³/h	363	586	808	976	1351	1805
Capacidade total no modo arrefecimento (1)	kW	2,00	3,38	4,36	5,68	7,50	8,76
Capacidade sensível no modo arrefecimento (1)	kW	1,59	2,59	3,49	4,36	5,81	7,11
Caudal de água máx. (1)	m³/h	0,34	0,58	0,75	0,98	1,29	1,51
Perda de carga máx. (1)	kPa	12,7	33,9	16,9	26,7	46,8	16,5
Capacidade de aquecimento (2)	kW	2,82	4,37	6,00	7,71	10,1	11,6
Caudal de água no modo aquecimento (2)	m³/h	0,34	0,58	0,75	0,98	1,29	1,51
Perda de carga no modo aquecimento (2)	kPa	10,8	34,0	14,3	23,2	41,1	16,5
Pressão sonora (3)	dB(A)	48	51	53	54	56	60
Potência sonora (4)	dB(A)	57	60	62	63	65	69
<b>VELOCIDADE MÉD.</b>							
Caudal de ar	m³/h	262	377	548	755	917	1437
Capacidade total no modo arrefecimento (1)	kW	1,45	2,29	3,01	4,48	5,38	7,55
Capacidade sensível no modo arrefecimento (1)	kW	1,14	1,74	2,39	3,42	4,13	6,35
Caudal de água máx. (1)	m³/h	0,25	0,39	0,52	0,77	0,93	1,30
Perda de carga máx. (1)	kPa	6,7	15,6	8,0	16,6	24,2	12,2
Capacidade no modo aquecimento (2)	kW	2,02	3,05	4,14	6,09	7,11	10,0
Caudal de água no modo aquecimento (2)	m³/h	0,25	0,39	0,52	0,77	0,93	1,30
Perda de carga no modo aquecimento (2)	kPa	5,9	16,3	7,1	14,9	22,2	12,2
Pressão sonora (3)	dB(A)	38	42	44	45	47	59
Potência sonora (4)	dB(A)	47	51	53	54	56	68
<b>VELOCIDADE MÍN.</b>							
Caudal de ar	m³/h	176	242	289	318	536	811
Capacidade total no modo arrefecimento (1)	kW	1,00	1,50	1,95	2,35	3,23	4,65
Capacidade sensível no modo arrefecimento (1)	kW	0,79	1,16	1,50	1,83	2,44	4,27
Caudal de água máx. (1)	m³/h	0,17	0,26	0,34	0,40	0,56	0,80
Perda de carga máx. (1)	kPa	3,1	6,7	3,3	4,6	8,8	4,6
Capacidade no modo aquecimento (2)	kW	1,39	2,00	2,69	3,19	4,28	6,17
Caudal de água no modo aquecimento (2)	m³/h	0,17	0,26	0,34	0,40	0,56	0,80
Perda de carga no modo aquecimento (2)	kPa	2,9	7,3	3,1	4,4	8,7	4,6
Pressão sonora (3)	dB(A)	31	33	33	34	37	57
Potência sonora (4)	dB(A)	40	42	42	43	46	66
<b>DIMENSÕES E PESO</b>							
<b>i-LIFE2 HP DFIV/DLIV</b>							
A (5)	mm	450	650	850	1050	1250	1450
B (5)	mm	215	215	215	215	215	215
H (5)	mm	450	450	450	450	450	450
Peso em funcionamento (5)	kg	11	14	20	24	28	34
<b>i-LIFE2 HP DFIO/DLIO</b>							
A (5)	mm	545	745	945	1145	1345	1545
B (5)	mm	215	215	215	215	215	215
H (5)	mm	450	450	450	450	450	450
Peso em funcionamento (5)	kg	12	15	21	25	29	34

NOTAS: 1 Condições interiores: 27°C BS / 19°C BH; Água refrigerada (entrada/saída) 7/12°C. / 2 Condições interiores: 20°C BS; Água quente (entrada/saída) 50/\* °C (com caudal idêntico - nota 1). / 3 Nível de pressão sonora medido em campo livre sobre uma superfície refletora, a 1 metro da frente do ventilador da unidade e a 1 metro do solo. Valor não vinculativo obtido do nível de potência sonora. / 4 Potência sonora baseada em medições realizadas em conformidade com ISO 3741 e Eurovent 8/2.

## a-HWD2 102:902 / i-HWD2 102:902

### Terminal Hidrónico de Condução, de alta pressão estática

Terminais hidrónicos de condução para instalação vertical ou horizontal. O seu design compacto e a variedade de acessórios tornam estas unidades muito versáteis e adaptáveis a qualquer tipo de sistema. O isolamento interno das unidades HWD2 garante um funcionamento com um excelente conforto acústico.



#### Versão

DFIO	Versão de embutir, admissão de ar frontal, instalação horizontal
DFIV	Versão de embutir, admissão de ar frontal, instalação vertical
DLIO	Versão de embutir, admissão de ar pela base, instalação horizontal
DLIV	Versão de embutir, admissão de ar pela base, instalação vertical

### Características a-HWD2 / i-HWD2

- Estrutura em chapa de aço galvanizado resistente à ferrugem, corrosão e agentes químicos. Painéis autoportantes e amovíveis com orifícios para montagem no tecto e na parede, directamente a partir da estrutura principal. Ranhuras pré-recortadas e orifícios pré-posicionados para configurar a unidade a pedido, para instalar os acessórios e para inverter as unidades mesmo no local
- Flange de descarga nas unidades
- EU2 com filtros de ar planos, que podem ser facilmente removidos a partir de qualquer lado da unidade (parte inferior, lateral, topo) para limpeza periódica. EU3 com secção de filtro de ar ondulado, e EU5 com secção de filtro de ar em bolsas
- Configurações para sistemas a 2 e 4 tubos. Bateria adicional incorporada ou secção de bateria adicional para sistemas de 4 tubos
- Bateria altamente eficiente com tubos em cobre e alhetas em alumínio
- Ligações standard do lado direito; ligações do lado esquerdo a pedido
- Possibilidade de inverter as ligações no local. Baterias testadas à pressão de 30 bar.
- Deck do ventilador incluindo 1, 2 ou 3 ventiladores centrífugos com admissão de ar dupla e pás de plástico directamente acopladas a motor eléctrico
- Ventiladores de grande diâmetro, para maior caudal de ar e pressão estática, com baixa rotação para maior conforto acústico
- Tabuleiro de recolha de condensados com isolamento térmico em todas as versões horizontais, feito em aço galvanizado. Tabuleiro de recolha de condensado em plástico em todas as versões verticais
- Placa de bornes IP20 instalada fora da unidade. A pedido, é possível fornecer com IP55



## a-HWD2 102:902

### 5,49-21,00 kW

a-HWD2		102	202	302	402	502	602	702	802	902
<b>DADOS ELÉTRICOS</b>										
Alimentação eléctrica	V/ph/Hz	230/1/50	230/1/50	230/1/50	230/1/50	230/1/50	230/1/50	230/1/50	230/1/50	230/1/50
Potência máxima absorvida	W	270	270	270	570	570	570	840	840	840
<b>CONFIGURAÇÃO PARA SISTEMA A 2 TUBOS</b>										
<b>VELOCIDADE NOMINAL (PED=0)</b>										
Caudal de ar	m³/h	1450	1420	1400	2700	2650	2600	4150	4070	4000
Capacidade total no modo arrefecimento (1)	kW	6,88	7,31	9,22	11,6	12,4	16,4	17,0	20,0	24,0
Capacidade sensível no modo arrefecimento (1)	kW	6,09	6,46	6,80	10,4	11,1	12,0	14,1	16,1	18,1
Capacidade no modo aquecimento (2)	kW	8,61	9,13	10,8	14,5	15,5	19,5	22,6	26,6	30,0
<b>VELOCIDADE MÁX.</b>										
PED - Pressão Estática Disponível	Pa	66	59	59	76	64	61	63	56	56
Caudal de ar	m³/h	1190	1260	1240	2000	2200	2180	3690	3660	3640
Capacidade total no modo arrefecimento (1)	kW	6,00	6,70	8,45	9,36	10,8	14,4	15,4	18,2	21,9
Capacidade sensível no modo arrefecimento (1)	kW	5,09	5,87	6,17	8,12	9,53	10,4	12,6	14,5	16,4
Caudal de água máx. (1)	m³/h	1,03	1,15	1,45	1,61	1,86	2,48	2,65	3,14	3,77
Perda de carga máx. (1)	kPa	29,1	32,9	33,9	20,1	25,1	27,8	32,2	33,2	35,2
Capacidade no modo aquecimento (2)	kW	7,43	8,36	9,81	11,6	13,5	17,0	20,4	24,2	27,3
Caudal de água no modo aquecimento (2)	m³/h	1,03	1,15	1,46	1,61	1,86	2,50	2,64	3,14	3,76
Perda de carga no modo aquecimento (2)	kPa	29,2	32,7	34,1	20,1	25,0	28,2	32,1	33,1	35,0
Pressão sonora no lado de entrada Lp (IR) (3)	dB(A)	50	51	52	53	54	55	54	54	55
Potência sonora no lado de entrada Lw (IR) (4)	dB(A)	61	62	63	64	65	66	65	65	66
Pressão sonora no lado de saída Lp (OD) (3)	dB(A)	49	50	50	49	50	51	51	51	52
Potência sonora no lado de saída Lw (OD) (4)	dB(A)	60	61	61	60	61	62	62	62	63
<b>VELOCIDADE MÉD.</b>										
PED - Pressão Estática Disponível	Pa	50	50	50	50	50	50	50	50	50
Caudal de ar	m³/h	1040	1160	1145	1620	1980	1960	3220	3380	3330
Capacidade total no modo arrefecimento (1)	kW	5,66	6,35	7,96	8,17	10,0	13,4	14,2	17,5	21,0
Capacidade sensível no modo arrefecimento (1)	kW	4,74	5,38	5,78	6,94	8,69	9,57	11,5	13,9	15,6
Caudal de água máx. (1)	m³/h	0,97	1,09	1,37	1,41	1,73	2,30	2,44	3,01	3,61
Perda de carga máx. (1)	kPa	25,9	29,5	30,1	15,2	21,5	24,0	27,2	30,5	32,2
Capacidade no modo aquecimento (2)	kW	6,95	7,87	9,22	10,0	12,4	15,8	18,5	23,0	26,0
Caudal de água no modo aquecimento (2)	m³/h	0,97	1,10	1,37	1,40	1,73	2,31	2,46	2,98	3,62
Perda de carga no modo aquecimento (2)	kPa	25,5	29,7	30,1	15,0	21,6	24,1	27,7	29,9	32,4
Pressão sonora no lado de entrada Lp (IR) (3)	dB(A)	47	49	50	49	51	52	51	53	54
Potência sonora no lado de entrada Lw (IR) (4)	dB(A)	58	60	61	60	62	63	62	64	65
Pressão sonora no lado de saída Lp (OD) (3)	dB(A)	46	47	48	46	47	48	48	50	51
Potência sonora no lado de saída Lw (OD) (4)	dB(A)	57	58	59	57	58	59	59	61	62
<b>VELOCIDADE MÍN.</b>										
PED - Pressão Estática Disponível	Pa	24	26	29	18	20	21	27	35	36
Caudal de ar	m³/h	720	840	835	960	1280	1270	2400	2830	2800
Capacidade total no modo arrefecimento (1)	kW	4,36	5,25	6,54	5,52	7,34	9,82	11,4	15,3	18,6
Capacidade sensível no modo arrefecimento (1)	kW	3,57	4,35	4,65	4,49	6,11	6,83	9,05	12,0	13,6
Caudal de água máx. (1)	m³/h	0,75	0,90	1,13	0,95	1,26	1,69	1,96	2,64	3,19
Perda de carga máx. (1)	kPa	15,3	20,1	20,2	6,9	11,4	12,8	17,6	23,3	25,2
Capacidade no modo aquecimento (2)	kW	5,27	6,39	7,44	6,67	8,94	11,3	14,6	19,9	22,6
Caudal de água no modo aquecimento (2)	m³/h	0,75	0,90	1,12	0,95	1,26	1,70	1,94	2,64	3,19
Perda de carga no modo aquecimento (2)	kPa	15,4	20,0	20,0	7,0	11,4	13,0	17,2	23,3	25,1
Pressão sonora no lado de entrada Lp (IR) (3)	dB(A)	37	42	44	38	43	45	39	47	48
Potência sonora no lado de entrada Lw (IR) (4)	dB(A)	48	53	55	49	54	56	50	58	59
Pressão sonora no lado de saída Lp (OD) (3)	dB(A)	36	40	41	33	37	41	35	43	44
Potência sonora no lado de saída Lw (OD) (4)	dB(A)	47	51	52	44	48	52	46	54	55
<b>DIMENSÕES E PESO</b>										
<b>A-HWD2 / DLIV-DFIV</b>										
A (5)	mm	880	880	880	1280	1280	1280	1680	1680	1680
B (5)	mm	630	630	630	630	630	630	630	630	630
H (5)	mm	275	275	275	275	275	275	275	275	275
Peso em funcionamento (5)	kg	37	38	40	52	54	57	68	70	73
<b>A-HWD2 / DLIO-DFIO</b>										
A (5)	mm	880	880	880	1280	1280	1280	1680	1680	1680
B (5)	mm	605	605	605	605	605	605	605	605	605
H (5)	mm	275	275	275	275	275	275	275	275	275
Peso em funcionamento (5)	kg	37	38	40	52	54	57	68	70	73

NOTAS: 1 Condições interiores: 27°C BS / 19°C BH; Água refrigerada (entrada/saída) 7/12°C. / 2 Condições interiores: 20°C BS; Água quente (entrada/saída) 50/\* °C (com caudal idêntico - nota 1). / 3 Nível de pressão sonora medido em campo livre sobre uma superfície refletora, a 1 metro da frente do ventilador da unidade e a 1 metro do solo. Valor não vinculativo obtido do nível de potência sonora. / 4 Potência sonora baseada em medições realizadas em conformidade com ISO 3741 e Eurovent 8/2. / 5 Unidade na configuração standard, sem acessórios opcionais.



## i-HWD2 102:902

### 5,58-21,30 kW

- Motor EC de alta eficiência
- Ventilador centrífugo com modulação da velocidade e regulação do caudal de ar
- Consumo de energia reduzido em mais de 50%

i-HWD2		102	202	302	402	502	602	702	802	902
<b>DADOS ELÉTRICOS</b>										
Alimentação eléctrica	V/ph/Hz	230/1/50	230/1/50	230/1/50	230/1/50	230/1/50	230/1/50	230/1/50	230/1/50	230/1/50
Potência máxima absorvida	W	170	170	170	320	320	320	500	500	500

#### CONFIGURAÇÃO PARA SISTEMA A 2 TUBOS

##### VELOCIDADE MÁX.

	Pa	41	46	45	37	45	45	46	46	46
PED - Pressão Estática Disponível	Pa	41	46	45	37	45	45	46	46	46
Caudal de ar	m³/h	1267	1314	1284	2148	2342	2299	3829	3746	3710
Capacidade total no modo arrefecimento (1)	kW	6,25	6,91	8,66	9,86	11,3	15,0	15,9	18,6	22,3
Capacidade sensível no modo arrefecimento (1)	kW	5,44	6,07	6,34	8,64	10,0	10,8	13,1	14,9	16,7
Caudal de água máx. (1)	m³/h	1,08	1,19	1,49	1,70	1,95	2,57	2,73	3,20	3,84
Perda de carga máx. (1)	kPa	31,6	35,1	35,7	22,3	27,6	30,2	34,4	34,6	36,6
Capacidade no modo aquecimento (2)	kW	8,44	9,34	10,9	13,3	15,3	19,2	22,8	26,8	30,2
Caudal de água no modo aquecimento (2)	m³/h	1,08	1,19	1,49	1,70	1,95	2,57	2,73	3,20	3,84
Perda de carga no modo aquecimento (2)	kPa	31,6	35,1	35,7	22,3	27,6	30,2	34,4	34,6	36,6
Pressão sonora no lado de entrada Lp (IR) (3)	dB(A)	52	51	52	54	54	55	54	54	55
Potência sonora no lado de entrada Lw (IR) (4)	dB(A)	63	62	63	65	65	66	65	65	66
Pressão sonora no lado de saída Lp (OD) (3)	dB(A)	51	50	50	50	50	51	51	51	52
Potência sonora no lado de saída Lw (OD) (4)	dB(A)	62	61	61	61	61	62	62	62	63

##### VELOCIDADE MÉD.

	Pa	29	38	39	24	34	35	35	39	40
PED - Pressão Estática Disponível	Pa	29	38	39	24	34	35	35	39	40
Caudal de ar	m³/h	1070	1204	1188	1735	2044	2023	3336	3474	3427
Capacidade total no modo arrefecimento (1)	kW	5,73	6,51	8,18	8,53	10,2	13,7	14,5	17,7	21,3
Capacidade sensível no modo arrefecimento (1)	kW	4,81	5,60	5,96	7,30	8,93	9,80	11,9	14,1	15,9
Caudal de água máx. (1)	m³/h	0,99	1,12	1,41	1,47	1,76	2,35	2,50	3,05	3,66
Perda de carga máx. (1)	kPa	26,5	31,0	31,8	16,7	22,6	25,1	28,6	31,4	33,2
Capacidade no modo aquecimento (2)	kW	7,64	8,76	10,3	11,4	13,8	17,5	20,7	25,4	28,6
Caudal de água no modo aquecimento (2)	m³/h	0,99	1,12	1,41	1,47	1,76	2,35	2,50	3,05	3,66
Perda de carga no modo aquecimento (2)	kPa	26,5	31,0	31,8	16,7	22,6	25,1	28,6	31,4	33,2
Pressão sonora no lado de entrada Lp (IR) (3)	dB(A)	48	50	51	50	52	53	52	53	54
Potência sonora no lado de entrada Lw (IR) (4)	dB(A)	59	61	62	61	63	64	63	64	65
Pressão sonora no lado de saída Lp (OD) (3)	dB(A)	47	48	49	47	48	49	49	50	51
Potência sonora no lado de saída Lw (OD) (4)	dB(A)	58	59	60	58	59	60	60	61	62

##### VELOCIDADE MÍN.

	Pa	14	19	20	8	14	14	19	27	27
PED - Pressão Estática Disponível	Pa	14	19	20	8	14	14	19	27	27
Caudal de ar	m³/h	733	851	849	983	1294	1284	2473	2885	2854
Capacidade total no modo arrefecimento (1)	kW	4,41	5,30	6,60	5,61	7,40	9,89	11,6	15,5	18,8
Capacidade sensível no modo arrefecimento (1)	kW	3,62	4,39	4,70	4,57	6,17	6,89	9,27	12,1	13,8
Caudal de água máx. (1)	m³/h	0,76	0,99	1,14	0,97	1,27	1,70	2,00	2,67	3,24
Perda de carga máx. (1)	kPa	15,7	20,5	20,6	7,2	11,6	13,0	18,4	24,0	25,9
Capacidade no modo aquecimento (2)	kW	5,79	6,99	8,14	7,35	9,77	12,3	16,3	21,9	24,9
Caudal de água no modo aquecimento (2)	m³/h	0,76	0,99	1,14	0,97	1,27	1,70	2,00	2,67	3,24
Perda de carga no modo aquecimento (2)	kPa	15,7	20,5	20,6	7,2	11,6	13,0	18,4	24,0	25,9
Pressão sonora no lado de entrada Lp (IR) (3)	dB(A)	38	42	44	39	43	45	40	48	49
Potência sonora no lado de entrada Lw (IR) (4)	dB(A)	49	53	55	50	54	56	51	59	60
Pressão sonora no lado de saída Lp (OD) (3)	dB(A)	37	40	41	34	37	41	36	44	45
Potência sonora no lado de saída Lw (OD) (4)	dB(A)	48	51	52	45	48	52	47	55	56

#### DIMENSÕES E PESO

##### A-HWD2 / DLIV-DFIV

	mm	880	880	880	1280	1280	1280	1680	1680	1680
A (5)	mm	880	880	880	1280	1280	1280	1680	1680	1680
B (5)	mm	630	630	630	630	630	630	630	630	630
H (5)	mm	275	275	275	275	275	275	275	275	275
Peso em funcionamento (5)	kg	37	38	40	52	54	57	68	70	73

##### A-HWD2 / DLIO-DFIO

	mm	880	880	880	1280	1280	1280	1680	1680	1680
A (5)	mm	880	880	880	1280	1280	1280	1680	1680	1680
B (5)	mm	605	605	605	605	605	605	605	605	605
H (5)	mm	275	275	275	275	275	275	275	275	275
Peso em funcionamento (5)	kg	37	38	40	52	54	57	68	70	73

NOTAS: 1 Condições interiores: 27°C BS / 19°C BH; Água refrigerada (entrada/saída) 7/12°C. / 2 Condições interiores: 20°C BS; Água quente (entrada/saída) 50/° °C (com caudal idêntico - nota 1). / 3 Nível de pressão sonora medido em campo livre sobre uma superfície refletora, a 1 metro da frente do ventilador da unidade e a 1 metro do solo. Valor não vinculativo obtido do nível de potência sonora. / 4 Potência sonora baseada em medições realizadas em conformidade com ISO 3741 e Eurovent 8/2. / 5 Unidade na configuração standard, sem acessórios opcionais.



## a-CHD 0606:2209 / i-CHD 0706:2209

### Terminal hidrónico do tipo cassette.

a-CHD é uma Cassete com motor AC de 5 velocidades e disponível em duas versões:

- instalação a 2 tubos (unidade com bateria única)
- instalação a 4 tubos (unidade com bateria dupla).

A variedade de tamanhos e a facilidade de instalação tornam-na adequada para todos os tipos de instalação.

Fácil manutenção, pelo acesso directo ao interior da cassete. i-CHD é a cassete de alta eficiência com motor EC e ventiladores centrífugos. A modulação contínua do caudal de ar garante sempre um consumo de energia extremamente baixo e um conforto perfeito.



### Características a-CHD2 / i-CHD

- Estrutura em aço galvanizado isolada com revestimento em polietileno de células fechadas auto extingüível, para limitar a perda de calor e reduzir o ruído ao mínimo
- Grelha de fluxo de ar em ABS incorporada na cassete
- Motor eléctrico de 5 velocidades com relé térmico
- Ventilador com lâminas radiais de baixa rotação para maximizar o conforto acústico
- Bateria com alhetas em alumínio onduladas e tubos em cobre, testada com ar seco a 14 bar
- Painel de comandos e bloco terminal de controlo com terminais roscados
- Predisposição para entrada de ar novo
- Predisposição para distribuição do ar em conduta
- Tabuleiro de recolha de condensados externo





## a-CHD 0606:2209

1,36-11,00 kW

a-CHD		0606	0706	1108	2209
<b>DADOS ELÉTRICOS</b>					
Alimentação eléctrica	V/ph/Hz	230/1/50	230/1/50	230/1/50	230/1/50
Potência máxima absorvida	W	60	85	147	310
<b>CONFIGURAÇÃO PARA SISTEMA A 2 TUBOS</b>					
<b>VELOCIDADE MÁX.</b>					
Caudal de ar	m³/h	575	810	1300	2250
Capacidade total no modo arrefecimento (1)	kW	3,20	4,56	6,97	11,3
Capacidade sensível no modo arrefecimento (1)	kW	2,38	3,20	5,01	8,21
Caudal de água máx. (1)	m³/h	0,55	0,79	1,20	1,95
Perda de carga máx. (1)	kPa	10,0	36,4	31,5	47,4
Capacidade no modo aquecimento (2) (2)*	kW	3,89	5,42	8,23	13,6
Caudal de água no modo aquecimento (2) (2)*	m³/h	0,56	0,78	1,21	1,94
Perda de carga no modo aquecimento (2) (2)*	kPa	7,40	34,1	27,5	44,2
Pressão sonora (3)	dB(A)	41	49	56	59
Potência sonora (4)	dB(A)	52	60	67	70
<b>VELOCIDADE MÉD.</b>					
Caudal de ar	m³/h	290	617	960	1970
Capacidade total no modo arrefecimento (1)	kW	1,90	3,60	5,47	9,55
Capacidade sensível no modo arrefecimento (1)	kW	1,34	2,50	3,91	7,37
Caudal de água máx. (1)	m³/h	0,33	0,62	0,94	1,64
Perda de carga máx. (1)	kPa	4,10	23,5	20,3	34,5
Capacidade no modo aquecimento (2) (2)*	kW	2,18	4,30	6,38	12,1
Caudal de água no modo aquecimento (2) (2)*	m³/h	0,33	0,61	0,94	1,64
Perda de carga no modo aquecimento (2) (2)*	kPa	3,30	17,5	16,5	31,6
Pressão sonora (3)	dB(A)	34	42	49	54
Potência sonora (4)	dB(A)	45	53	60	65
<b>VELOCIDADE MÍN.</b>					
Caudal de ar	m³/h	200	450	700	1380
Capacidade total no modo arrefecimento (1)	kW	1,38	2,80	4,23	7,50
Capacidade sensível no modo arrefecimento (1)	kW	0,96	1,90	3,03	5,52
Caudal de água máx. (1)	m³/h	0,24	0,48	0,73	1,29
Perda de carga máx. (1)	kPa	2,30	14,8	12,8	21,9
Capacidade no modo aquecimento (2) (2)*	kW	1,56	3,28	4,90	9,06
Caudal de água no modo aquecimento (2) (2)*	m³/h	0,24	0,48	0,73	1,29
Perda de carga no modo aquecimento (2) (2)*	kPa	2,0	9,0	10,0	19,8
Pressão sonora (3)	dB(A)	29	32	37	44
Potência sonora (4)	dB(A)	40	43	48	55
<b>DIMENSÕES E PESO (5)</b>					
A (5)	mm	575	575	730	830
B (5)	mm	575	575	730	830
H (5)	mm	250	290	290	290
Peso em funcionamento	kg	28	30	36	50

NOTAS: 1 Condições interiores: 27°C BS / 19°C BH; Água refrigerada (entrada/saída) 7/12°C. / 2 Condições interiores: 20°C BS; Água quente (entrada/saída) 50/\* °C (com caudal idêntico - nota 1). / 2\* Condições interiores: 20°C BS; Água quente (entrada/saída) 70/60 °C (com caudal idêntico - nota 1) / 3 Nível de pressão sonora medido em campo livre sobre uma superfície refletora, a 1 metro da frente do ventilador da unidade e a 1 metro do solo.

Valor não vinculativo obtido do nível de potência sonora.

4 Potência sonora baseada em medições realizadas em conformidade com ISO 3741 e Eurovent 8/2. / 5 Unidade na configuração standard, sem acessórios opcionais.



## i-CHD 0706:2209

### 1,46-9,22 kW

- Motor EC de alta eficiência
- Ventilador centrífugo com modulação do caudal de ar
- Consumo de energia reduzido em mais de 50%

i-CHD		0706	1108	2209
<b>DADOS ELÉTRICOS</b>				
Alimentação eléctrica	V/ph/Hz	230/1/50	230/1/50	230/1/50
Potência máxima absorvida	W	40	88	200
<b>CONFIGURAÇÃO PARA SISTEMA A 2 TUBOS</b>				
<b>VELOCIDADE MÁX.</b>				
Caudal de ar	m³/h	810	1300	2100
Capacidade total no modo arrefecimento (1)	kW	4,56	6,97	10,9
Capacidade sensível no modo arrefecimento (1)	kW	3,20	5,01	7,87
Caudal de água máx. (1)	m³/h	0,79	1,20	1,88
Perda de carga máx. (1)	kPa	36,4	31,5	44,3
Capacidade no modo aquecimento (2)	kW	5,42	8,23	13,0
Caudal de água no modo aquecimento (2)	m³/h	0,78	1,21	1,88
Perda de carga no modo aquecimento (2)	kPa	34,1	27,5	41,5
Pressão sonora (3)	dB(A)	49	56	56
Potência sonora (4)	dB(A)	60	67	67
<b>VELOCIDADE MÉD.</b>				
Caudal de ar	m³/h	520	820	1380
Capacidade total no modo arrefecimento (1)	kW	3,10	4,82	7,69
Capacidade sensível no modo arrefecimento (1)	kW	2,20	3,43	5,52
Caudal de água máx. (1)	m³/h	0,53	0,83	1,32
Perda de carga máx. (1)	kPa	17,8	16,2	23,0
Capacidade no modo aquecimento (2)	kW	3,72	5,61	9,08
Caudal de água no modo aquecimento (2)	m³/h	0,53	0,83	1,33
Perda de carga no modo aquecimento (2)	kPa	11,8	13,1	21,0
Pressão sonora (3)	dB(A)	38	42	44
Potência sonora (4)	dB(A)	49	53	55
<b>VELOCIDADE MÍN.</b>				
Caudal de ar	m³/h	200	360	820
Capacidade total no modo arrefecimento (1)	kW	1,47	2,44	5,04
Capacidade sensível no modo arrefecimento (1)	kW	1,01	1,71	3,58
Caudal de água máximo (1)	m³/h	0,25	0,42	0,87
Perda de carga máx. (1)	kPa	4,50	4,70	10,4
Capacidade no modo aquecimento (2)	kW	1,63	2,78	5,86
Caudal de água no modo aquecimento (2)	m³/h	0,25	0,42	0,87
Perda de carga no modo aquecimento (2)	kPa	1,60	3,30	9,00
Pressão sonora (3)	dB(A)	29	32	34
Potência sonora (4)	dB(A)	40	43	45
<b>DIMENSÕES E PESO (5)</b>				
A (5)	mm	575	730	830
B (5)	mm	575	730	830
H (5)	mm	290	290	290
Peso em funcionamento	kg	30	36	50

NOTAS: 1 Condições interiores: 27°C BS / 19°C BH; Água refrigerada (entrada/saída) 7/12°C. / 2 Condições interiores: 20°C BS; Água quente (entrada/saída) 50/\* °C (com caudal idêntico - nota 1). / 3 Nível de pressão sonora medido em campo livre sobre uma superfície refletora, a 1 metro da frente do ventilador da unidade e a 1 metro do solo. Valor não vinculativo obtido do nível de potência sonora. / 4 Potência sonora baseada em medições realizadas em conformidade com ISO 3741 e Eurovent 8/2. / 5 Unidade na configuração standard, sem acessórios opcionais.



## a-CND 600:1200 / i-CND 600:1200

### Terminal hidrónico do tipo cassette COANDA.

As unidades de cassette com efeito Coanda são aparelhos concebidos para aplicações de alta qualidade. A sua elegante estética, electrónica e componentes premium garantem uma fácil instalação e elevado nível de conforto.

As cassetes COANDA são particularmente adequadas para arrefecimento, mantendo as características necessárias para um aquecimento eficiente.

O ar é distribuído através de uma circunferência horizontal ajustável. Devido ao efeito COANDA a insuflação é sempre feita paralela ao tecto, proporcionando um arrefecimento eficiente, garantindo o melhor conforto. Desta forma evita-se que os ocupantes sintam o fluxo de ar frio.



### Características a-CND / i-CND

Estrutura de aço galvanizado com isolamento interno e externo, classe B.

- Ventilador eléctrico: ventiladores centrífugos acoplados directamente ao motor eléctrico de 5 velocidades.
- Bobina de troca: composta por tubos de cobre com design de redemoinho e aletas de alumínio
- Filtro de ar





## a-CND 600:1200

a-CND		0600	0900	1200
Alimentação eléctrica	V/ph/Hz		230 / ~1 / 50	
Configuração a 2 tubos				
<b>EFICIÊNCIA ENERGÉTICA</b>				
<b>ARREFECIMENTO (EN14511 VALUE)</b>				
ARREFECIMENTO (EN14511 VALUE)	FCEER (1)(6)	kW/kW	48	61
	Classe FCEER		E	D
AQUECIMENTO (EN14511 VALUE)	FCCOP (2)(6)	kW/kW	48	60
	Classe FCCOP		F	E
<b>DESEMPENHO VELOCIDADE MÍNIMA</b>				
Consumo eléctrico do ventilador (1)	W	24,0	30,0	31,0
Caudal de ar (1)	m³/h	195	307	365
Capacidade Total em arrefecimento (1)	kW	1,19	1,90	2,38
Capacidade Total útil em arrefecimento (1)(6)(7)	kW	1,17	1,87	2,35
Capacidade Sensível em arrefecimento (1)	kW	0,85	1,35	1,67
Capacidade Sensível útil (1)(6)(7)	kW	0,83	1,32	1,64
Capacidade Latente útil em arrefecimento (1)(6)(7)	kW	0,34	0,55	0,71
Caudal máximo de água em modo arrefecimento (1)	l/s	0,06	0,09	0,11
Perda de carga em modo arrefecimento (1)	kPa	8	9	17
Capacidade total em modo aquecimento (2)	kW	1,18	1,88	
Capacidade total útil em modo aquecimento (2)(6)	kW	1,20	1,91	2,34
Caudal máximo de água em modo aquecimento (2)	l/s	0,06	0,09	0,11
Perda de carga em modo aquecimento (2)	kPa	8	8	15
Pressão sonora (3)	dB(A)	34	34	33
Potência sonora (4)(7)	dB(A)	42	42	41
<b>VELOCIDADE MÉDIA</b>				
Consumo eléctrico do ventilador (1)	W	28,0	36,0	36,0
Caudal de ar (1)	m³/h	219	346	413
Capacidade Total em arrefecimento (1)	kW	1,32	2,10	2,64
Capacidade Total útil em arrefecimento (1)(6)(7)	kW	1,29	2,07	2,61
Capacidade Sensível em arrefecimento (1)	kW	0,95	1,50	1,86
Capacidade Sensível útil (1)(6)(7)	kW	0,92	1,46	1,82
Capacidade Latente útil em arrefecimento (1)(6)(7)	kW	0,37	,60	0,78
Caudal máximo de água em modo arrefecimento (1)	l/s	0,06	0,10	0,13
Perda de carga em modo arrefecimento (1)	kPa	10	10	20
Capacidade total em modo aquecimento (2)	kW	1,30	2,07	2,56
Capacidade total útil em modo aquecimento (2)(6)	kW	1,30	2,11	2,60
Caudal máximo de água em modo aquecimento (2)	l/s	0,06	0,10	0,12
Perda de carga em modo aquecimento (2)	kPa	9	9	17
Pressão sonora (3)	dB(A)	36	37	36
Potência sonora (4)(7)	dB(A)	45	45	45
<b>VELOCIDADE MÁXIMA</b>				
Consumo eléctrico do ventilador (1)	W	37,0	51,0	51,0
Caudal de ar (1)	m³/h	275	451	545
Capacidade Total em arrefecimento (1)	kW	1,58	2,60	3,31
Capacidade Total útil em arrefecimento (1)(6)(7)	kW	1,54	2,55	3,26
Capacidade Sensível em arrefecimento (1)	kW	1,14	1,87	2,34
Capacidade Sensível útil (1)(6)(7)	kW	1,10	1,82	2,29
Capacidade Latente útil em arrefecimento (1)(6)(7)	kW	0,44	0,73	0,97
Caudal máximo de água em modo arrefecimento (1)	l/s	0,08	0,12	0,16
Perda de carga em modo arrefecimento (1)	kPa	13	14	30
Capacidade total em modo aquecimento (2)	kW	1,57	2,58	3,23
Capacidade total útil em modo aquecimento (2)(6)	kW	1,61	2,63	3,28
Caudal máximo de água em modo aquecimento (2)	l/s	0,08	0,12	0,16
Perda de carga em modo aquecimento (2)	kPa	11	12	23
Pressão sonora (3)	dB(A)	42	45	43
Potência sonora (4)(7)	dB(A)	51	54	51
<b>DIMENSÕES E PESO</b>				
Largura (5)	mm	567	867	1167
Profundidade (5)	mm	560	560	560
Altura (5)	mm	265	265	265
Peso (em funcionamento) (5)	kg	24	32	38

NOTAS: 1 Temperatura ambiente 27 °C b.s./19 °C b.h.; Água fria (ent./saída) 7/12 °C. / 2 Temperatura ambiente 20 °C b.s.; Água quente (ent./saída) 45/40 °C / 3 Nível de pressão sonora em campo livre numa superfície refletora, a 1 m da frente do ventilador e a 1 m do solo. Valor não vinculativo obtido a partir do nível de potência sonora. / 4 Potência sonora com base em medições feitas em conformidade com a norma ISO 3741 e Eurovent 8/2. / 5 Unidade na configuração/execução padrão, sem acessórios opcionais. / 6 Valores em conformidade com EN14511-3:2013. / 7 Valores em conformidade com [REGULAMENTO (UE) N.2016/2281]

Dados com certificação EUROVENT



## i-CND 600:1200

i-CND		0600	0900	1200	
Alimentação eléctrica	V/ph/Hz		230 / ~1 / 50		
Configuração a 2 tubos					
<b>EFICIÊNCIA ENERGÉTICA</b>					
<b>ARREFECIMENTO (EN14511 VALUE)</b>					
ARREFECIMENTO (EN14511 VALUE)	FCEER (1)(6)	kW/kW	98	145	175
	Classe FCEER		C	B	B
AQUECIMENTO (EN14511 VALUE)	FCCOP (2)(6)	kW/kW	100	147	176
	Classe FCCOP		C	C	B
<b>DESEMPENHO VELOCIDADE MÍNIMA</b>					
Consumo eléctrico do ventilador (1)	W	9,00	10,0	10,0	
Caudal de ar (1)	m³/h	150	230	290	
Capacidade Total em arrefecimento (1)	kW	0,99	1,51	2,00	
Capacidade Total útil em arrefecimento (1)(6)(7)	kW	,98	1,50	1,99	
Capacidade Sensível em arrefecimento (1)	kW	0,68	1,05	1,37	
Capacidade Sensível útil (1)(6)(7)	kW	0,67	1,04	1,36	
Capacidade Latente útil em arrefecimento (1)(6)(7)	kW	0,31	0,46	0,63	
Caudal máximo de água em modo arrefecimento (1)	l/s	0,05	0,07	0,10	
Perda de carga em modo arrefecimento (1)	kPa	6	6	12	
Capacidade total em modo aquecimento (2)	kW	0,99	1,51	1,97	
Capacidade total útil em modo aquecimento (2)(6)	kW	1,00	1,52	1,98	
Caudal máximo de água em modo aquecimento (2)	l/s	0,05	0,07	0,10	
Perda de carga em modo aquecimento (2)	kPa	6	6	12	
Pressão sonora (3)	dB(A)	30	28	29	
Potência sonora (4)(7)	dB(A)	39	37	38	
<b>VELOCIDADE MÉDIA</b>					
Consumo eléctrico do ventilador (1)	W	14,0	12,0	15,0	
Caudal de ar (1)	m³/h	220	288	373	
Capacidade Total em arrefecimento (1)	kW	1,27	1,74	2,38	
Capacidade Total útil em arrefecimento (1)(6)(7)	kW	1,26	1,73	2,37	
Capacidade Sensível em arrefecimento (1)	kW	0,89	1,22	1,65	
Capacidade Sensível útil (1)(6)(7)	kW	0,88	1,21	1,63	
Capacidade Latente útil em arrefecimento (1)(6)(7)	kW	0,38	0,52	0,73	
Caudal máximo de água em modo arrefecimento (1)	l/s	0,06	0,08	0,11	
Perda de carga em modo arrefecimento (1)	kPa	9	7	17	
Capacidade total em modo aquecimento (2)	kW	1,33	1,80	2,41	
Capacidade total útil em modo aquecimento (2)(6)	kW	1,34	1,81	2,42	
Caudal máximo de água em modo aquecimento (2)	l/s	0,06	0,09	0,12	
Perda de carga em modo aquecimento (2)	kPa	9	8	16	
Pressão sonora (3)	dB(A)	37	33	37	
Potência sonora (4)(7)	dB(A)	46	42	46	
<b>VELOCIDADE MÁXIMA</b>					
Consumo eléctrico do ventilador (1)	W	25,0	20,0	28,0	
Caudal de ar (1)	m³/h	287	365	524	
Capacidade Total em arrefecimento (1)	kW	1,67	2,09	3,06	
Capacidade Total útil em arrefecimento (1) (6)(7)	kW	1,65	2,07	3,03	
Capacidade Sensível em arrefecimento (1)	kW	1,20	1,48	2,16	
Capacidade Sensível útil (1)(6)(7)	kW	1,18	1,46	2,13	
Capacidade Latente útil em arrefecimento (1)(6)(7)	kW	0,47	0,61	0,90	
Caudal máximo de água em modo arrefecimento (1)	l/s	0,08	0,10	0,15	
Perda de carga em modo arrefecimento (1)	kPa	15	10	26	
Capacidade total em modo aquecimento (2)	kW	1,62	2,13	3,09	
Capacidade total útil em modo aquecimento (2)(6)	kW	1,64	2,15	3,12	
Caudal máximo de água em modo aquecimento (2)	l/s	0,08	0,10	0,15	
Perda de carga em modo aquecimento (2)	kPa	12	9	21	
Pressão sonora (3)	dB(A)	43	38	45	
Potência sonora (4)(7)	dB(A)	52	47	54	
<b>DIMENSÕES E PESO</b>					
Largura (5)	mm	567	867	1167	
Profundidade (5)	mm	560	560	560	
Altura (5)	mm	265	265	265	
Peso (em funcionamento) (5)	kg	24	32	38	

NOTAS: 1 Temperatura ambiente 27 °C b.s./19 °C b.h.; Água fria (ent./saída) 7/12 °C. / 2 Temperatura ambiente 20 °C b.s.; Água quente (ent./saída) 45/40 °C / 3 Nível de pressão sonora em campo livre numa superfície refletora, a 1 m da frente do ventilador e a 1 m do solo. Valor não vinculativo obtido a partir do nível de potência sonora. / 4 Potência sonora com base em medições feitas em conformidade com a norma ISO 3741 e Eurovent 8/2.

5 Unidade na configuração/execução padrão, sem acessórios opcionais. / 6 Valores em conformidade com EN14511-3:2013. / 7 Valores em conformidade com [REGULAMENTO (UE) N.2016/2281]

Dados com certificação EUROVENT



## MHD2 30:60

### Terminal hidrónico para instalação mural.

1,63-4,58 kW

- Ventiloinconvetor em ABS, de elevada resistência e durabilidade
- Direção do fluxo de ar ajustável
- Denagem de condensados no lado esquerdo ou direito
- Gestão de todas as funções através do controlo remoto
- Painel amovível
- Disponível kit com válvula de 3 vias



MHD2		30	40	50	60
<b>DADOS ELÉTRICOS</b>					
Alimentação eléctrica	V/ph/Hz	230/1/50	230/1/50	230/1/50	230/1/50
Potência máxima absorvida	W	27	28	40	50
<b>CONFIGURAÇÃO PARA SISTEMA A 2 TUBOS</b>					
<b>VELOCIDADE MÁX.</b>					
Caudal de ar	m³/h	436	632	780	920
Capacidade total no modo arrefecimento (1)	kW	2,15	2,67	4,00	4,63
Capacidade sensível no modo arrefecimento (1)	kW	1,82	2,13	3,02	3,56
Caudal de água máx. (1)	m³/h	0,37	0,46	0,69	0,80
Perda de carga máx. (1)	kPa	8,90	15,0	38,5	49,9
Capacidade no modo aquecimento (2)	kW	2,48	3,20	4,20	5,07
Caudal de água no modo aquecimento (2)	m³/h	0,37	0,46	0,69	0,79
Perda de carga no modo aquecimento (2)	kPa	9,0	14,9	38,5	49,7
Pressão sonora (3)	dB(A)	34	41	44	49
Potência sonora (4)	dB(A)	45	52	55	60
<b>VELOCIDADE MÉD.</b>					
Caudal de ar	m³/h	376	522	691	810
Capacidade total no modo arrefecimento (1)	kW	1,85	2,00	3,00	3,86
Capacidade sensível no modo arrefecimento (1)	kW	1,60	1,62	2,57	2,97
Caudal de água máx. (1)	m³/h	0,32	0,34	0,52	0,66
Perda de carga máx. (1)	kPa	7,60	10,3	25,7	37,9
Capacidade no modo aquecimento (2)	kW	2,18	2,40	3,64	4,25
Caudal de água no modo aquecimento (2)	m³/h	0,32	0,34	0,52	0,67
Perda de carga no modo aquecimento (2)	kPa	7,7	10,2	26,0	38,1
Pressão sonora (3)	dB(A)	31	31	41	45
Potência sonora (4)	dB(A)	42	42	52	56
<b>VELOCIDADE MÍN.</b>					
Caudal de ar	m³/h	334	403	570	697
Capacidade total no modo arrefecimento (1)	kW	1,65	1,78	2,67	3,36
Capacidade sensível no modo arrefecimento (1)	kW	1,42	1,45	2,13	2,58
Caudal de água máx. (1)	m³/h	0,28	0,31	0,46	0,58
Perda de carga máx. (1)	kPa	6,80	8,80	21,9	30,7
Capacidade no modo aquecimento (2)	kW	1,91	2,13	3,21	3,67
Caudal de água no modo aquecimento (2)	m³/h	0,28	0,30	0,46	0,58
Perda de carga no modo aquecimento (2)	kPa	6,8	8,7	21,8	31,1
Pressão sonora (3)	dB(A)	27	28	37	42
Potência sonora (4)	dB(A)	38	39	48	53
<b>DIMENSÕES E PESO (5)</b>					
A (5)	mm	845	845	920	920
B (5)	mm	180	180	200	200
H (5)	mm	270	270	298	298
Peso em funcionamento	kg	10	10	13	13

**NOTAS:** 1 Condições interiores: 27°C BS / 19°C BH; Água refrigerada (entrada/saída) 7/12°C. / 2 Condições interiores: 20°C BS; Água quente (entrada/saída) 50/\* °C (com caudal idêntico - nota 1). / 3 Nível de pressão sonora medido em campo livre sobre uma superfície refletora, a 1 metro da frente do ventilador da unidade e a 1 metro do solo. Valor não vinculativo obtido do nível de potência sonora. / 4 Potência sonora baseada em medições realizadas em conformidade com ISO 3741 e Eurovent 8/2. / 5 Unidade na configuração standard, sem acessórios opcionais.



Ventiloconvectores

Gama **CLIMAVENETA**

**MITSUBISHI ELECTRIC**  
AQUECIMENTO

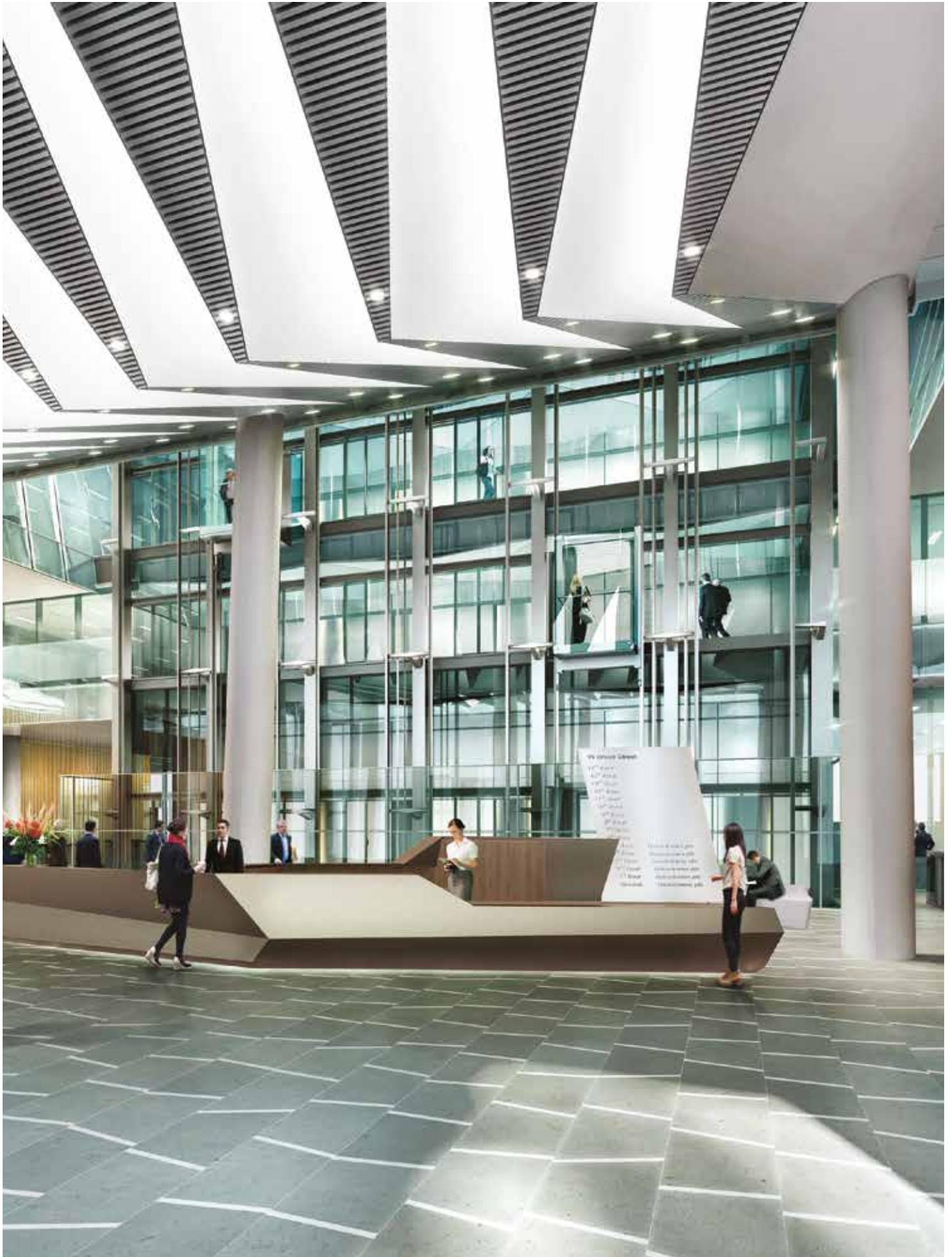

Ecodan



## Controlos

Regulação exata de todos os parâmetros, sistema de gestão avançado com lógica PID e layout intuitivo: os controladores e os termóstatos i-LIFE Slim são a solução perfeita para manter os níveis de eficiência elevados e os níveis sonoros sempre controlados.

### Unidades

#### i-LIFE Slim



## Funções

	ATS2	iKS2	ATW + HBS2	iKS2+ iHBS2
Modulação da velocidade do ventilador	n.a.	✓	n.a.	✓
Regulação da temperatura	✓	✓	✓	✓
Modo Inverno/Verão	✓	✓	✓	✓
Modo AUTO (modo automático para regulação da velocidade)	✓	✓	✓	✓
Modo noturno para um funcionamento silencioso	✓	✓	n.a.	✓
Sonda de temperatura mínima da água	✓	✓	✓	✓
Display LCD	✓	✓	n.a.	✓



## Controlos

Uma vasta gama de controladores para montagem mural e incorporados que permitem uma regulação fácil e completa de todas as funções e uma fácil integração com a Domótica e Sistemas de Gestão Técnica Centralizada.

### Unidades

a-LIFE2 / i-LIFE2  
a-LIFE2 HP/ i-LIFE2 HP  
a-CHD / i-CHD  
a-HWD2 / i-HWD2  
a-CND / i-CND



#### Comando remoto por infravermelhos

Regulação de *set-point*. Seleção do modo de funcionamento (arrefecimento, aquecimento, desumidificação, ventilação), velocidade do ventilador (máx/méd/min/Auto). Controlo remoto compacto de fácil utilização e estético. O recetor deve ser ligado à placa electrónica i-HB que deve ser montada na unidade.



#### AT plug-in ATW para montagem mural

Termóstato de temperatura ambiente, regulação manual e automática do ventilador, *change-over*, sondas de temperatura ambiente e de temperatura mínima e comando de válvulas de On/Off. Contacto digital multifunções. *Dip switch* de configuração



#### PS plug-in PSW para montagem mural

Regulação da velocidade do ventilador, seleção do modo de funcionamento. Sonda de temperatura mínima e regulação das válvulas on/off.



#### MT plug-in MTW para montagem mural

Termóstato de temperatura ambiente, regulação da velocidade do ventilador, sondas de temperatura ambiente e de temperatura mínima e regulação de válvulas de On/Off.



#### EK plug-in EKW para montagem mural

Termóstato de temperatura ambiente, regulação manual e automática do ventilador, modo manual e automático, *change-over*, sonda de temperatura ambiente e de temperatura mínima, regulação de resistências eléctricas, válvulas (on/off ou modulantes), ligação série para mini-rede e integração em sistemas GTC ou Idrorelax.



#### iK universal

Controlo eletrónico com display LCD, termóstato da temperatura ambiente, regulação manual e automática do ventilador, *change-over*, sondas de temperatura ambiente e de temperatura mínima, regulação de resistências eléctricas, válvulas (on/off ou modulantes), saída 0-10 V para regulação do motor do ventilador, ligação série para mini-rede e integração em sistemas GTC ou Idrorelax.

**NOTAS:** Para mais informações sobre a compatibilidade entre os controladores e o ventiloconvetor, consultar as páginas relacionadas com o produto. / Os controladores iK, EK, EKW instalados com a-LIFE2 e a-LIFE2 HP têm de ser combinados com a placa electrónica 'HB LIFE' (cód. 7349051500).



# ECODAN HYBRID MR. SLIM +



## Unidade exterior ecodan hybrid com unidades interiores Mr. Slim

Ar condicionado e AQS simultâneos num único sistema. Ideal para utilização residencial e profissional, com grande facilidade de instalação, utilização e manutenção. Excelente rendimento, obtendo o dobro da eficiência dos sistemas a água actuais.



## Ecodan **hybrid**, sistemas de aquecimento com ar condicionado

### Ecodan Hybrid com **Mr.SLIM**

#### Aquecimento e ar condicionado apenas com uma unidade exterior

Os sistemas **ECODAN Hybrid** permitem desfrutar de todas as vantagens dos sistemas **ECODAN** de aquecimento com o acréscimo de poder ligar unidades interiores de ar condicionado (por expansão directa de gás refrigerante).

Sendo certo que o arrefecimento que os sistemas **ECODAN Reversível** oferecem pode proporcionar um grau superior de conforto, devido à flexibilidade própria dos circuitos hidráulicos,

a facilidade de instalação que as máquinas de expansão directa costumam oferecer é maior.

Além disso, os sistemas **ECODAN Hybrid** permitem usar unidades interiores de ar condicionado da **Mitsubishi Electric**, sinónimo de qualidade, conforto, eficiência e baixo nível sonoro.

E tudo isto com apenas uma unidade exterior.

### Ecodan Hybrid com **Mr.SLIM**

#### AQS grátis para casas com até 100m<sup>2</sup> e pequenas áreas comerciais.

O sistema **ECODAN Híbrido com Mr. Slim** tem a particularidade de dispor de **recuperação de calor na produção de AQS** no verão.

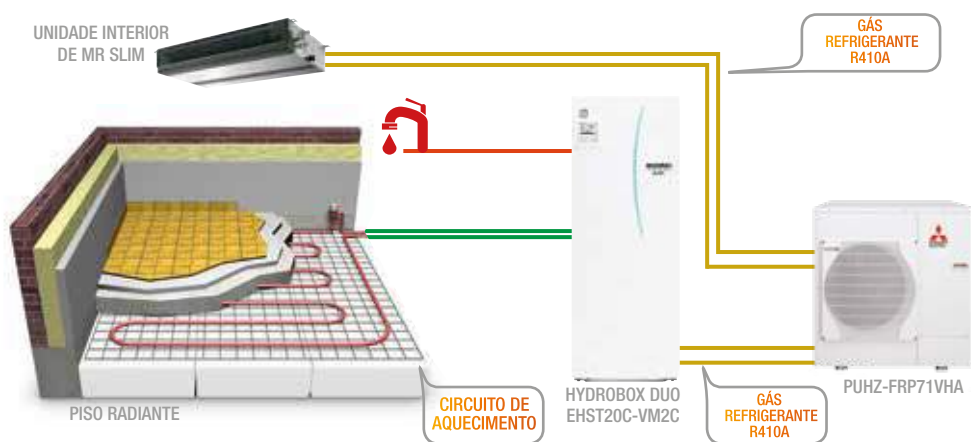

A unidade exterior **PUHZ-FRP71VHA** dispõe de dois pares de tubagens frigoríficas: uma para a ligar a um **Hydrobox Split EHSC-VM2C** ou a um **Hydrobox Duo EHST20C-VM2C** e outra para ligar a uma unidade interior de gama **Mr. Slim** de 7,1 kW (também permite combinações “Compo-Multi” com duas unidades interiores de 3,5 kW).

#### Funções:

- Ar condicionado: Frio e Calor
- Aquecimento: Média e Baixa temperatura
- AQS: Em simultâneo com ar condicionado e recuperador de calor.

#### Este sistema pode trabalhar nos seguintes modos:

	INVERNO	PRIMAVERA	VERÃO	OUTONO
RADIADORES OU PISO RADIANTE	LIGADO	DESLIGADO	DESLIGADO	DESLIGADO
AR CONDICIONADO	DESLIGADO	CALOR/FRIO	FRIO	CALOR/FRIO
AQS	NORMAL	NORMAL	COM RECUPERAÇÃO DE CALOR	NORMAL
EFICIÊNCIA “COP”	4,08	3,90	7,95	3,90

A produção de AQS com recuperação de calor no verão é simultânea com o uso do ar condicionado em modo de arrefecimento. Nesta condições, o COP do sistema é próximo de 8, pois estaríamos a desfrutar de 7kW de frio mais 8kW de AQS com um consumo elétrico inferior aos 2kW.

Obviamente, as vantagens de recuperação de calor poderão ser aproveitadas quanto maior seja a simultaneidade entre a procura de frio e a procura de AQS. Se numa casa isto ocorre em 10% dos casos, a nível profissional, num restaurante por exemplo, esta proporção aumenta conseguindo-se, assim, uma amortização mais rápida do equipamento.



### Características do sistema de aquecimento



UNIDADE EXTERIOR				PUHZ-FRP71VHA			
UNIDADES INTERIORES ATW (HYDROBOX/HYDROBOX DUO)				EHSC-VM2C		EHST20C-VM2C	
Capacidade	Nominal	W:35°C; A: 7 / 2 / -7°C	[kW]			8,00 / 7,50 / 7,00	
	Máxima	W:35°C; A: 7 / 2 / -7°C	[kW]			10,20 / 7,80 / 7,40	
Caudal nominal de circuito de Aquecimento			[L/min]			22,9	
COP	Nominal	W:35°C; A: 7 / 2 / -7°C				4,08 / 2,83 / 2,80	
Eficiência sazonal	Baixa Tª (W:35°C)	ηS,MED (Intv) / ηS,CAL	[%]			163% (A++) / 226%	
	Média Tª (W:55°C)	ηS,MED (Intv) / ηS,CAL	[%]			123% (A+) / 150%	
Intervalo da Tª	Ar exterior	Aquecimento	mín / máx [°C]			-20 / +35	
		AQS	mín / máx [°C]	--		-20 / +35	
	Circuito de Aquecimento	Impulsão	máx [°C]				+60
Retorno		mín / máx [°C]				+11 / 59	
Refrigerante	R410A	Pré-carga kg / GWP / TCO <sub>2</sub> eq				3,8 / 2088 / 7,93	
Conexão	Ø Tubagens	Líquido - Gás	[pu]			3/8 - 5/8	
Ext-Int (ATW)	Longitude máxima		Vertical / Total [m]			20 / 30	
	Capacidade tanque / Perfil consumo			--		200 L / "L"	
AQS	Efic. sazonal		ηhw,MED (Intv) / ηhw,CAL [%]	--		98% (A) / 110%	
	Alimentação eléctrica			1 Fase / 230V / 50Hz		1 Fase / 230V / 50Hz	
Resistência de apoio (alimentação independente)			Monofásica 2kW		Monofásica 2kW		

**NOTAS:** Parâmetros de eficiência estacional conforme o Lote 1 da directiva ErP: ηS,MED = Eficiência de aquecimento da zona de clima médio; ηS,CAL = Eficiência de aquecimento na zona de clima cálido; ηhw,MED = Eficiência de produção de AQS na zona de clima médio; ηhw,CAL = Eficiência de produção de AQS zona de clima cálido | Mais informação relativa à etiqueta energética dos sistemas disponíveis em <http://ErP.MitsubishiElectric.eu> | Valores de capacidade e COP medidos abaixo do standard EN14511-2013 | O comportamento real pode variar conforme as condições de funcionamento. A água dos circuitos de aquecimento e AQS deve estar limpa e ter um pH entre 6,5 e 6,0. Valores máximos permitidos: Ca: 100mg/L, Dureza Ca: 250mg/L, Cl: 100mg/L, Cu: 0,3mg/L, Fe/Mn: 0,5mg/L. Outros componentes têm de cumprir com os standards da Directiva Europeia 98/83 EC.

#### UNIDADES INTERIORES MR.SLIM

#### HYDROBOX SPLIT E DUO



PLA-M71EA

PKA-M71KAL

PEAD-M71JA

PCA-M71KA/HAQ

PSA-RP71KA

EHSC

EHST20C

### Exemplo das características técnicas da unidade interior para conduta, modelo PEAD-M71JA



UNIDADE EXTERIOR				PUHZ-FRP71VHA	
UNIDADES INTERIORES ATA (GAMA "MR. SLIM")				PEAD-M71JA	
Capacidade	Frio	Nominal (mín-máx)	[kW]	7,1 (3,3 - 8,1)	
	Calor	Nominal (mín-máx)	[kW]	8,0 (3,5 - 10,2)	
Eficiência sazonal	SEER (Intv)	Zona climática média		5,4 (A)	
	SCOP (Intv)	Zona climática média		3,8 (A)	
Modo recuperação de calor	W:45°C	Capacidade (Frio ATA+ATW)	[kW]	7,1 + 8,0	
		COP		7,02	
	W:55°C	Capacidade (Frio ATA+ATW)	[kW]	7,1 + 9,0	
		COP		5,00	
Intervalo de Tª ar exterior	Frio ATA	mín / máx	[°C]	-15 / +46	
	Calor ATA	mín / máx	[°C]	-20 / +21	
	Recuperação de calor	mín / máx	[°C]	+7 / 46	
Conexão	Ø Tubagens	Líquido - Gás	[pu]	3/8 - 5/8	
Ext-Int (ATA)	Longitude máxima		Vertical / Total [m]	20 / 30	
	Alimentação eléctrica			1 Fase / 230V / 50Hz	
Controlo remoto ATA compatível		PAR-32MAA		•	
		PAC-YT52CRA		•	

**NOTAS:** Também é possível ligar combinações "Compo-Multi" de duas unidades interiores com índice de capacidade 35 | SCOP e SEER para zona climática intermédia conforme o Lote 10 da directiva ErP | Consulte mais detalhes sobre as unidades interiores de ar condicionado no apartado da gama Mr. Slim.



# ECODAN by CITY MULTI

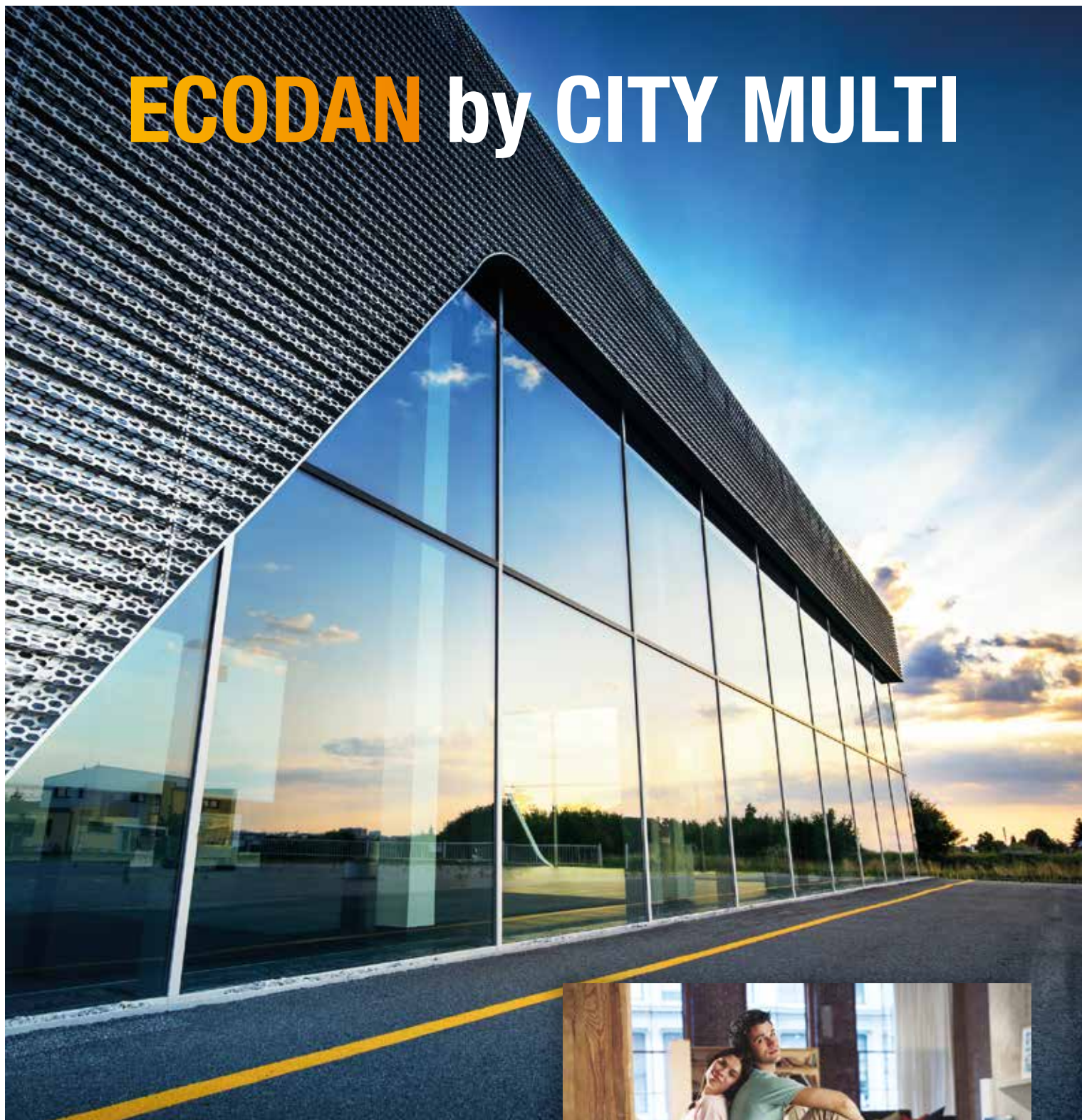



## Ecodan **hybrid**, sistemas de aquecimento com ar condicionado

### Ecodan **Hybrid com CITY MULTI**

#### Adicione as vantagens de ECODAN ao seu sistema Multi-Split VRF.

As unidades exteriores PUMY da gama City Multi são, juntamente com os sistemas MXZ da gama doméstica, uma opção muito recomendada para ter ar condicionado nas diferentes divisões da sua casa.

Como novidade às unidades exteriores PUMY da gama City Multi juntamos a possibilidade de ligar um **Hydrobox Split** EHSC-VM2C ou um **Hydrobox Duo** EHST20C-VM2C, de modo que o nosso Multi-Split também seja capaz de fornecer aquecimento para radiadores ou piso radiante e água quente sanitária.

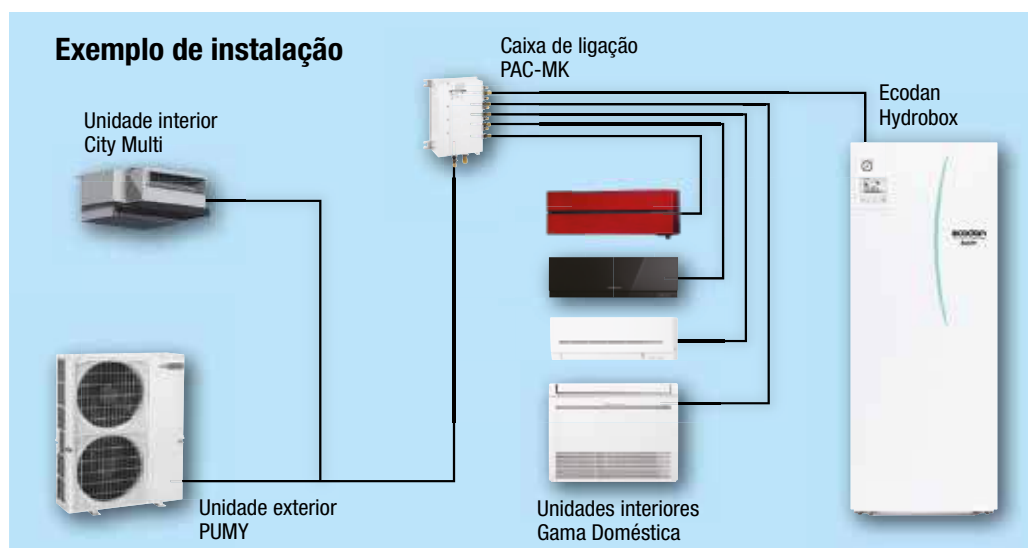
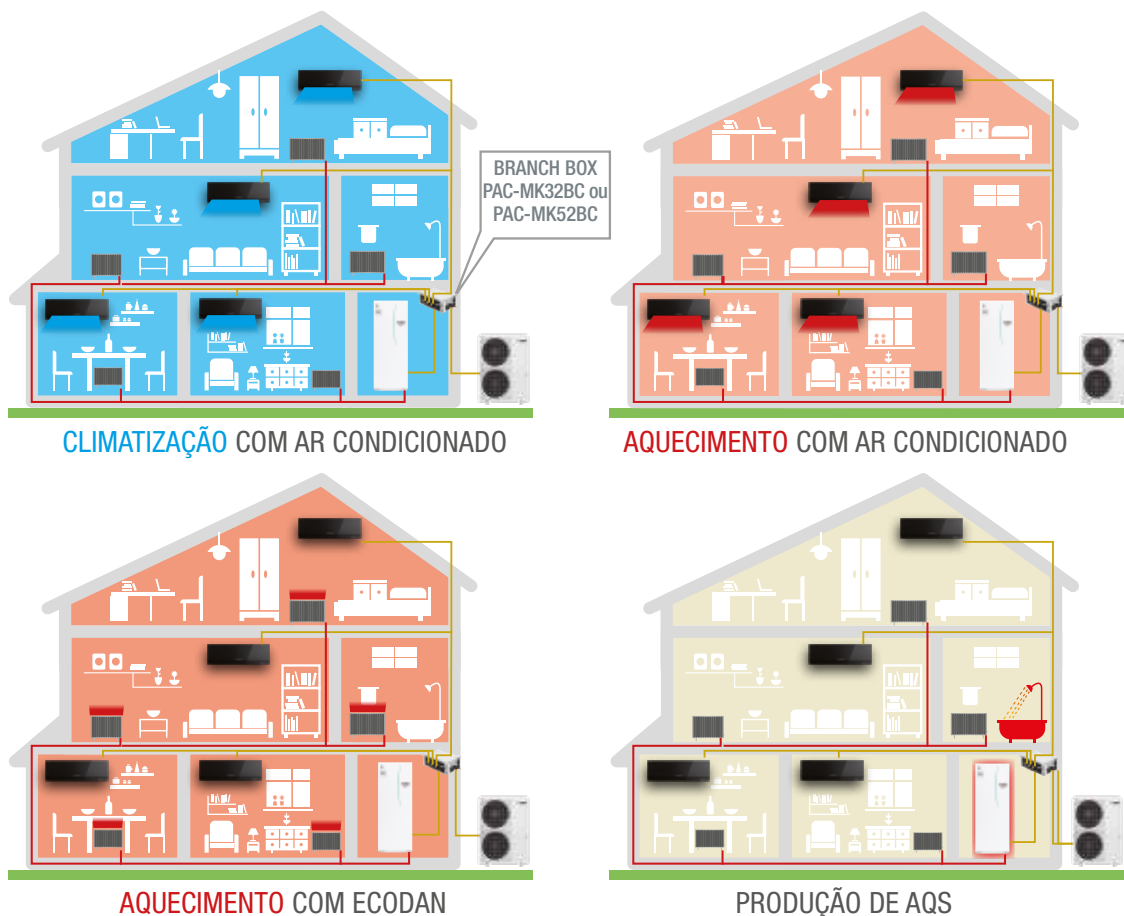

**Combinações com Hydrobox Duo**

EHST20C-VM2C



PUMY-P112/125/140

UNIDADE EXTERIOR				PUMY-P112VKM3	PUMY-P112YKM3	PUMY-P125VKM3	PUMY-P125YKM3	PUMY-P140VKM3	PUMY-P140YKM3
UNIDADE INTERIOR ATW PARA AQUECIMENTO E AQS (HYDROBOX DUO)				EHST20C-VM2C		EHST20C-VM2C		EHST20C-VM2C	
Capacidade	Arrefecimento (Ar condicionado)	[kW]		12,5		14,0		15,5	
	Aquecimento (Ar condicionado)	[kW]		14,0		16,0		18,0	
	Aquecimento (Circuito hidráulico)	A7W35 [kW]		12,5		12,5		12,5	
Eficiência energética	COP (Circuito hidráulico)	A7W35		4,08		4,08		4,08	
	SCOP	Clima médio; W:35°C / W:55°C		4,30 / 3,10 / 4,30 / 3,10		4,30 / 3,10 / 4,30 / 3,10		4,30 / 3,10 / 4,30 / 3,10	
Eficiência sazonal*	Baixa Tª (W:35°C)	ηS,MED (Intv) / ηS,CAL	[%]	169% (A++) / 208%		169% (A++) / 208%		169% (A++) / 208%	
	Média Tª (W:55°C)	ηS,MED (Intv) / ηS,CAL	[%]	121% (A+) / 139%		121% (A+) / 139%		121% (A+) / 139%	
Intervalo de Tª	Ar exterior	Refr (ATA)	mín / máx [°C]	-5 / +46		-5 / +46		-5 / +46	
		Aquec (ATA)	mín / máx [°C]	-20 / +21		-20 / +21		-20 / +21	
		Aquec (ATW)	mín / máx [°C]	-20 / +21		-20 / +21		-20 / +21	
		AQS	mín / máx [°C]	-20 / +35		-20 / +35		-20 / +35	
		Circuito de aquecimento	Impulsão	máx [°C]	+55		+55		+55
Ligação frigorífica	Retorno	mín / máx [°C]	+10 / +54		+10 / +54		+10 / +54		
		Ø tubagens	Líquido - Gás [pu]	3/8 - 5/8		3/8 - 5/8		3/8 - 5/8	
AQS	Capacidade tanque / Perfil consumo			200 L / "L"		200 L / "L"		200 L / "L"	
	Efic. estacional*	ηhw,MED (Intv) / ηhw,CAL	[%]	75% (A) / 86%		75% (A) / 86%		75% (A) / 86%	
Alimentação eléctrica				1 Fase / 230V / 50Hz	3 Fases / 400V / 50Hz	1 Fase / 230V / 50Hz	3 Fases / 400V / 50Hz	1 Fase / 230V / 50Hz	3 Fases / 400V / 50Hz
Resistência de apoio (alimentação independente)				Monofásica 2kW		Monofásica 2kW		Monofásica 2kW	
Unidades interiores ATA + ATW conectáveis			mín / máx	2 / 8		2 / 8		2 / 8	

NOTAS: A água dos circuitos de aquecimento e AQS deve estar limpa e ter um pH entre 6,5 e 8,0. Valores máximos permitidos: Ca: 100mg/L, Dureza Ca: 250mg/L, Cl: 100mg/L, Cu: 0,3mg/L, Fe/Mn: 0,5mg/L. Outros componentes têm de cumprir com as normas da Diretiva Europeia 98/83 EC. Valores de SCOP de acordo com a norma EN14825:2013

**Combinações com Hydrobox Split**

EHSC-VM2C



PUMY-P112/125/140

UNIDADE EXTERIOR				PUMY-P112VKM3	PUMY-P112YKM3	PUMY-P125VKM3	PUMY-P125YKM3	PUMY-P140VKM3	PUMY-P140YKM3
UNIDADE INTERIOR ATW PARA AQUECIMENTO (HYDROBOX)				EHSC-VM2C		EHSC-VM2C		EHSC-VM2C	
Capacidade	Arrefecimento (Ar condicionado)	[kW]		12,5		14,0		15,5	
	Aquecimento (Ar condicionado)	[kW]		14,0		16,0		18,0	
	Aquecimento (Circuito hidráulico)	A7W35 [kW]		12,5		12,5		12,5	
Eficiência energética	COP (Circuito hidráulico)	A7W35		4,08		4,08		4,08	
	SCOP	Clima médio; W:35°C / W:55°C		4,30 / 3,10 / 4,30 / 3,10		4,30 / 3,10 / 4,30 / 3,10		4,30 / 3,10 / 4,30 / 3,10	
Eficiência sazonal*	Baixa Tª (W:35°C)	ηS,MED (Intv) / ηS,CAL	[%]	169% (A++) / 208%		169% (A++) / 208%		169% (A++) / 208%	
	Média Tª (W:55°C)	ηS,MED (Intv) / ηS,CAL	[%]	121% (A+) / 139%		121% (A+) / 139%		121% (A+) / 139%	
Intervalo de Tª	Ar exterior	Refr (ATA)	mín / máx [°C]	-5 / +46		-5 / +46		-5 / +46	
		Aquec (ATA)	mín / máx [°C]	-20 / +21		-20 / +21		-20 / +21	
		Aquec (ATW)	mín / máx [°C]	-20 / +21		-20 / +21		-20 / +21	
		AQS	mín / máx [°C]	-20 / +35		-20 / +35		-20 / +35	
		Circuito de aquecimento	Impulsão	máx [°C]	+55		+55		+55
Ligação frigorífica	Retorno	mín / máx [°C]	+10 / +54		+10 / +54		+10 / +54		
		Ø tubagens	Líquido - Gás [pu]	3/8 - 5/8		3/8 - 5/8		3/8 - 5/8	
Alimentação eléctrica				1 Fase / 230V / 50Hz	3 Fases / 400V / 50Hz	1 Fase / 230V / 50Hz	3 Fases / 400V / 50Hz	1 Fase / 230V / 50Hz	3 Fases / 400V / 50Hz
Resistência de apoio (alimentação independente)				Monofásica 2kW		Monofásica 2kW		Monofásica 2kW	
Unidades interiores ATA + ATW conectáveis			mín / máx	2 / 8		2 / 8		2 / 8	

NOTAS: A água dos circuitos de aquecimento e AQS deve estar limpa e ter um pH entre 6,5 e 8,0. Valores máximos permitidos: Ca: 100mg/L, Dureza Ca: 250mg/L, Cl: 100mg/L, Cu: 0,3mg/L, Fe/Mn: 0,5mg/L. Outros componentes têm de cumprir com as normas da Diretiva Europeia 98/83 EC. Valores de SCOP de acordo com a norma EN14825:2013.



## Ecodan by City Multi

Os sistemas de ar condicionado com caudal variável de refrigerante (VRF) da gama **City Multi** são conhecidos no mercado pelos seus altos níveis de eficiência, pela sua qualidade e pela tecnologia de recuperação de calor com com dois tubos, exclusiva da Mitsubishi Electric.

A estes sistemas também se podem conectar unidades para a produção de **água quente sanitária** e para a produção de **aquecimento e arrefecimento por circuito hidráulico**. (Para mais informação, consulte a secção de City Multi).

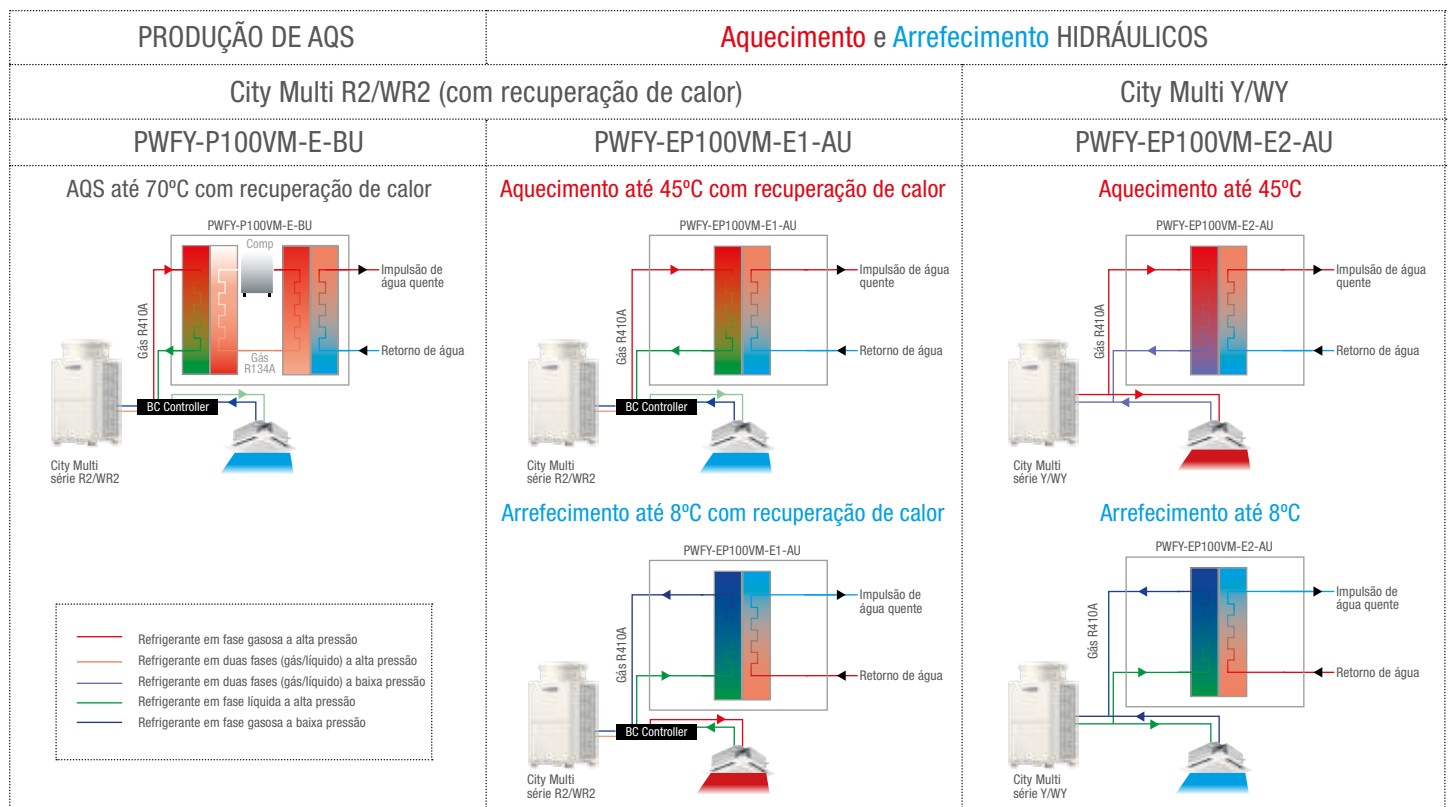

### PWFY-P100VM-E-BU • PWFY-EP100VM-E1/2-AU

MODELO	PWFY-P100VM-E-BU	PWFY-EP100VM-E1-AU	PWFY-EP100VM-E2-AU
Unidade interior	--	--	--
Válvula Solenoide	--	--	Incluída
Tipo ud. Exterior City Multi conectável	PURY / PQRV (YLM, YJM, YHM)	PURY (YLM) / PQRV (YHM)	PUHY (YKB, YLM, YHM) / PQHY (YHM)
Arrefecimento	Capacidade	kW	--
	Consumo	kW	11,2
	Intervalos Tª entrada água	--	10°C ~ 35°C
Aquecimento	Capacidade	kW	12,5
	Consumo	kW	2,48
	Intervalos Tª entrada água	10°C ~ 70°C	10°C ~ 40°C
Alimentação eléctrica	1φ, 220/230/240V, 50/60Hz	1F, 220/230/240V, 50/60Hz	1F, 220/230/240V, 50/60Hz
Intensidade Arrefecimento / Aquecimento	A	-- / 11,2	0,065 / 0,065
Nível sonoro	dB(A)	44	29
Diametro Tubagens líquido/gás	mm	9,52 / 15,88	9,52 / 15,88
Diametro Tubagens água entrada/salida		Roscada 3/4"	Roscada 3/4"
Dimensões unidade interior	mm	800 x 450 x 300	800 x 450 x 300
Dimensões kit válvula solenoide	mm	--	--
Peso líquido Unidade Interior / Kit válvula solenoide	kg	60	33
			36 / 4

NOTAS: \* Consultar com o departamento técnico. I \*\* Em caso de combinação com PUHY-P300YJM ou PQHY-P300YHM a gama de Tª de entrada de água para aquecimento é de 10°C~54°C. I Os modelos -AU incluem interruptor de fluxo. O modelo -BU não inclui interruptor de fluxo. I água dos circuitos de aquecimento e AQS deve estar limpa e ter um pH entre 6,5 e 8,0. Valores máximos permitidos: Ca: 100mg/L, Dureza Ca: 250mg/L, Cl: 100mg/L, Cu: 0,3mg/L, Fe/Mn: 0,5mg/L. Outros componentes têm de cumprir com os standards da Diretiva Europeia 98/83 EC.

# Gama **CITY MULTI**





A tecnologia VRF mais avançada

## AR CONDICIONADO

A Mitsubishi Electric coloca-se na vanguarda da tecnologia VRF com a sua gama CITY MULTI, criada especificamente para responder às exigências dos edifícios atuais e orientada para factores chave como a eficiência energética, a flexibilidade, a adaptabilidade e a fiabilidade.

Graças aos seus sistemas de controlo intuitivos, capazes de se ligarem à Internet, e à integração da climatização com sistemas de ventilação, CITY MULTI posiciona-se como marca de referência e líder no mercado do caudal variável de refrigerante.



Série  
**Multi-SP**



Série  
**Multi-S**

**Multi-S.** Disponível desde 12,5kW até 22,4kW, esta série é ideal para pequenos escritórios, espaços comerciais compartimentados ou habitações de tamanho médio.

É compatível com unidades das gamas Doméstica e Mr.Slim, e agora também com Ecodan Hydrobox. Duas versões disponíveis, uma com ventilador axial (SP) e outra com dois ventiladores axiais (P).



Série **Standard**

**Standard.** Graças ao design renovado do permutador de calor, do circuito frigorígeno e ao novo compressor, foi melhorada a eficiência energética e conseguem-se outras prestações, como o aquecimento contínuo e o controlo da T<sup>a</sup> de evaporação.



Série **High COP**

**High COP.** Esta série incorpora o novo **permutador de calor de alumínio com microcanais**, um avanço tecnológico que permite conseguir uma maior superfície de permuta e aumentar ainda mais a eficiência sazonal.



Série **ZUBADAN**

**ZUBADAN** Única no mercado, permite o funcionamento do sistema de climatização a temperaturas exteriores extremas de até -25°C.



Série **Replace Multi**

**Replace Multi.** Baseia-se em três pilares: Reutilização, Substituição e Renovação, representando uma nova solução no mercado para substituir um equipamento de ar condicionado.



Série **W**

**W Condensação a água.** Estes sistemas permitem combinar as características do VRF com circuitos de água. A vantagem destes sistemas reside no controlo da temperatura e caudal de condensação, permitindo um aumento da eficiência e flexibilidade.



# Mapa de Gama

## Gama CITY MULTI



SÉRIE 1 Módulo 2 ou 3 Módulos	Bomba de Calor			Zubadan	Recuperação de Calor		Replace Multi		Condensação a água	
	Multi-S/ Y			Y ZUBADAN PUHY-HP-YHM PUHY-HP-YSHM	R2		Y REPLACE PUHY-RP-YJM PUHY-RP-YSJM	R2 REPLACE PURY-RP-YJM PURY-RP-YSJM	WY/WR2	
	MULTI-S /SP PUMY-P- VKM/ YKM	Y Standard PUHY-P-YNW PUHY-P-YSNW	Y HIGH COP PUHY-EP-YNW PUHY-EP-YSNW		R2 Standard PURY-P-YNW PURY-P-YSNW	R2 High COP PURY-EP-YNW PURY-EP-YSNW			WY PQHY-P-YLM PQHY-P-YSLM	WR2 PQRY-P-YLM PQRY-P-YSLM
<b>POTENCIA /Hp</b>										
<b>P112</b> 4 Hp	●									
<b>P125</b> 5 Hp	●									
<b>P140</b> 6 Hp	●									
<b>P200</b> 8 Hp	● (P-YKM)	●	●	●	●	●	●	●	●	●
<b>P250</b> 10 Hp		●	●	●	●	●	●	●	●	●
<b>P300</b> 12 Hp		●	●		●	●	●	●	●	●
<b>P350</b> 14 Hp		●	●		●	●	●		●	●
<b>P400</b> 16 Hp		●	●	●	●	●	●		●	●
<b>P450</b> 18 Hp		●	●		●	●	●		●	●
<b>P500</b> 20 Hp		●	●	●	●	●	●		●	●
<b>P550</b> 22 Hp		●	●		●	●	●		●	●
<b>P600</b> 24 Hp		●	●		●	●	●		●	●
<b>P650</b> 26 Hp		●	●		●	●	●			
<b>P700</b> 28 Hp		●	●		●	●	●		●	●
<b>P750</b> 30 Hp		●	●		●	●	●		●	●
<b>P800</b> 32 Hp		●	●		●	●	●		●	●
<b>P850</b> 34 Hp		●	●		●	●	●		●	●
<b>P900</b> 36 Hp		●	●		●	●	●		●	●
<b>P950</b> 38 Hp		●	●		●	●				
<b>P1000</b> 40 Hp		●	●		●	●				
<b>P1050</b> 42 Hp		●	●		●	●				
<b>P1100</b> 44 Hp		●	●		●	●				
<b>P1150</b> 46 Hp		●	●							
<b>P1200</b> 48 Hp		●	●							
<b>P1250</b> 50 Hp		●	●							
<b>P1300</b> 52 Hp		●	●							
<b>P1350</b> 54 Hp		●	●							

**BOMBA DE CALOR**
**Série PUMY-SP112~140VKM • Monofásicas**

MODELO			PUMY-SP112VKM	PUMY-SP125VKM	PUMY-SP140VKM
Capacidade Nominal	Arrefecimento / Aquecimento	kW	12,5/14,0	14,0/16,0	15,5/16,5
Consumo Nominal	Arrefecimento / Aquecimento	kW	3,10/3,17	3,84/3,90	4,7/4,02
Coefficiente Energético	EER/COP		4,03/4,42	3,65/4,10	3,30/4,10
Coefficiente Energético Sazonal	SEER/SCOP (EN14825)		-	-	-
Un. Interiores Conectáveis	Capacidade Total U.E.		50% ~ 130%	50% ~ 130%	50% ~ 130%
	Modelo / Quantidade (City Multi)		15-140 / 9	15-140 / 10	15-140 / 12
Alimentação	Fases, V/Hz		1, 220V-240V 50Hz-60Hz	1, 220V-240V 50Hz-60Hz	1, 220V-240V 50Hz-60Hz
Intensidade nominal (refr.)	A		14,7	18,09	21,08
Diam. Tubagens líquido/gás	mm		9,52/15,88	9,52/15,88	9,52/15,88
Pressão Sonora (Arref. / Aquec.)	dB(A)		52/54	53/56	54/56
Potência Sonora (Arref. / Aquec.)	dB(A)		72	73	74
Ventilador	Caudal de ar	m³/min	77	83	83
	Consumo	kW	0,2	0,2	0,2
Compressor	Consumo	kW	3,1	3,5	3,7
Refrigerante R410a	Pré Carga	Kg	3,5	3,5	3,5
Dimensões (Altura x Largura x Profundidade)	mm		981 x 1050 x 330 (+40)	981 x 1050 x 330 (+40)	981 x 1050 x 330 (+40)
Long. Máx Tubagem Vert / Total	m		50/120	50/120	50/120
Peso	kg		93	93	93
Limites de operação (Arref. / Aquec.)			-5 ~ +52Ts/-20 ~ +15,5Th	-5 ~ +52Ts/-20 ~ +15,5Th	-5 ~ +52Ts/-20 ~ +15,5Th

NOTAS: - Distância máxima vertical 50m, 30m se a exterior está abaixo das unidades interiores. Distância máxima total 120m.  
 - Condições nominais: arref. 27°CBS/19°CBH interior, 35°CBS exterior. Aquec. 20°CBS interior, 7°CBS/6°CBH exterior. Comp. tubagem 7,5m, altura 0m.  
 - Compressor hermético tipo Scroll Inverter.  
 - Proteções: pressostato e sensor alta P. 4,15MPa, proteção sobreaquecimento compressor, proteção sobrecorrente inverter.  
 - Ventilador tipo helicoidal com máximo 30Pa de pressão estática, proteção por interruptor térmico.

**Série PUMY-SP112~140YKM • Trifásicas**

MODELO			PUMY-SP112YKM	PUMY-SP125YKM	PUMY-SP140YKM
Capacidade Nominal	Arrefecimento / Aquecimento	kW	12,5/14,0	14,0/16,0	15,5/16,5
Consumo Nominal	Arrefecimento / Aquecimento	kW	3,10/3,17	3,84/3,90	4,7/4,02
Coefficiente Energético	EER/COP		4,03/4,42	3,65/4,10	3,30/4,10
Coefficiente Energético Sazonal	SEER/SCOP (EN14825)		-	-	-
Un. Interiores Conectáveis	Capacidade Total U.E.		50% ~ 130%	50% ~ 130%	50% ~ 130%
	Modelo / Quantidade (City Multi)		15-140 / 9	15-140 / 10	15-140 / 12
Alimentação	Fases, V/Hz		3, 380V-415V 50Hz-60Hz	3, 380V-415V 50Hz-60Hz	3, 380V-415V 50Hz-60Hz
Intensidade nominal (refr.)	A		5,07	6,24	7,52
Diam. Tubagens líquido/gás	mm		9,52/15,88	9,52/15,88	9,52/15,88
Pressão Sonora (Arref. / Aquec.)	dB(A)		52/54	53/56	54/56
Potência Sonora (Arref. / Aquec.)	dB(A)		72	73	74
Ventilador	Caudal de ar	m³/min	77	83	83
	Consumo	kW	0,2	0,2	0,2
Compressor	Consumo	kW	3,1	3,5	3,7
Refrigerante R410a	Pré Carga	Kg	3,5	3,5	3,5
Dimensões (Altura x Largura x Profundidade)	mm		981 x 1050 x 330 (+40)	981 x 1050 x 330 (+40)	981 x 1050 x 330 (+40)
Long. Máx Tubagem Vert / Total	m		50/120	50/120	50/120
Peso	kg		94	94	94
Limites de operação (Arref. / Aquec.)			-5 ~ +52Ts/-20 ~ +15,5Th	-5 ~ +52Ts/-20 ~ +15,5Th	-5 ~ +52Ts/-20 ~ +15,5Th

NOTAS: - Distância máxima vertical 50m, 30m se a exterior está abaixo das unidades interiores. Distância máxima total 120m.  
 - Condições nominais: arref. 27°CBS/19°CBH interior, 35°CBS exterior. Aquec. 20°CBS interior, 7°CBS/6°CBH exterior. Comp. tubagem 7,5m, altura 0m.  
 - Compressor hermético tipo Scroll Inverter.  
 - Proteções: pressostato e sensor alta P. 4,15MPa, proteção sobreaquecimento compressor, proteção sobrecorrente inverter.  
 - Ventilador tipo helicoidal com máximo 30Pa de pressão estática, proteção por interruptor térmico.



**BOMBA DE CALOR**

**Série PUMY-P112~140VKM • Monofásicas**



MODELO			PUMY-P112VKM	PUMY-P125VKM	PUMY-P140VKM
Capacidade Nominal	Arrefecimento / Aquecimento	kW	12,5/14,0	14,0/16,0	15,5/16,5
Consumo Nominal	Arrefecimento / Aquecimento	kW	2,79/3,04	3,46/3,74	4,52/4,47
Coefficiente Energético	EER/COP		4,48/4,61	4,05/4,28	3,43/4,03
Coefficiente Energético Sazonal	SEER/SCOP (EN14825)		-	-	-
Un. Interiores Conectáveis	Capacidade Total U.E.		50% ~ 130%	50% ~ 130%	50% ~ 130%
	Modelo / Quantidade (City Multi)		15-140 / 9	15-140 / 10	15-140 / 12
Alimentação	Fases, V/Hz		1, 220V-240V 50Hz-60Hz	1, 220V-240V 50Hz-60Hz	1, 220V-240V 50Hz-60Hz
Intensidade nominal (refr.)	A		14,03	17,26	20,86
Diam. Tubagens líquido/gás	mm		9,52/15,88	9,52/15,88	9,52/15,88
Pressão Sonora (Arref. / Aquec.)	dB(A)		49/51	50/52	51/53
Potência Sonora (Arref. / Aquec.)	dB(A)		69/71	70/72	71/73
Ventilador	Caudal de ar	m <sup>3</sup> /min	110	110	110
	Consumo	kW	0,074+0,074	0,074+0,074	0,074+0,074
Compressor	Consumo	kW	2,9	3,5	3,9
Refrigerante R410a	Pré Carga	Kg	4,8 kg	4,8 kg	4,8 kg
Dimensões (Largura x Altura x Profundidade)	mm		1050 x 1338 x 330 (+40)	1050 x 1338 x 330 (+40)	1050 x 1338 x 330 (+40)
Long. Máx Tubagem Vert / Total	m		50/300	50/300	50/300
Peso	kg		122	122	122
Limites de operação (Arref. / Aquec.)			-5 ~ +52Ts/-20 ~ +15,5Th	-5 ~ +52Ts/-20 ~ +15,5Th	-5 ~ +52Ts/-20 ~ +15,5Th

NOTAS: - Distância máxima vertical 50m, 40m se a exterior está abaixo das unidades interiores. Distância máxima total 300m.  
- Condições nominais: arref. 27°CBS/19°CBS interior, 35°CBS exterior. Aquec. 20°CBS interior, 7°CBS/6°CBS exterior. Comp. tubagem 7,5m, altura 0m.  
- Compressor hermético tipo Scroll Inverter.  
- Proteções: pressostato e sensor alta P. 4,15MPa, proteção sobreaquecimento compressor, proteção sobrecorrente inverter.

**Série PUMY-P112~200YKM • Trifásicas**



MODELO			PUMY-P112YKM	PUMY-P125YKM	PUMY-P140YKM	PUMY-P200YKM
Capacidade Nominal	Arrefecimento / Aquecimento	kW	12,5/14,0	14,0/16,0	15,5/16,5	22,4/25,0
Consumo Nominal	Arrefecimento / Aquecimento	kW	2,79/3,04	3,46/3,74	4,52/4,47	6,05/5,84
Coefficiente Energético	EER/COP		4,48/4,61	4,05/4,28	3,43/4,03	3,7/4,28
Coefficiente Energético Sazonal	SEER/SCOP (EN14825)		-	-	-	-
Un. Interiores Conectáveis	Capacidade Total U.E.		50% ~ 130%	50% ~ 130%	50% ~ 130%	50% ~ 130%
	Modelo / Quantidade (City Multi)		15-140 / 9	15-140 / 10	15-140 / 12	15-250 / 12
Alimentação	Fases, V/Hz		3, 380V-415V 50Hz-60Hz	3, 380V-415V 50Hz-60Hz	3, 380V-415V 50Hz-60Hz	3, 380V-415V 50Hz-60Hz
Intensidade nominal (refr.)	A		5,43	6,31	7,23	9,88
Diam. Tubagens líquido/gás	mm		9,52/15,88	9,52/15,88	9,52/15,88	9,52/19,05
Pressão Sonora (Arref. / Aquec.)	dB(A)		49/51	50/52	51/53	56/61
Potência Sonora (Arref. / Aquec.)	dB(A)		69/71	70/72	71/73	75/80
Ventilador	Caudal de ar	m <sup>3</sup> /min	110	110	110	139
	Consumo	kW	0,074+0,074	0,074+0,074	0,074+0,074	0,20+0,20
Compressor	Consumo	kW	2,9	3,5	3,9	5,3
Refrigerante R410a	Pré Carga	Kg	4,8 kg	4,8 kg	4,8 kg	7,3
Dimensões (Largura x Altura x Profundidade)	mm		1050 x 1338 x 330 (+40)	1050 x 1338 x 330 (+40)	1050 x 1338 x 330 (+40)	1050 x 1338 x 330 (+25)
Long. Máx Tubagem Vert / Total	m		50/300	50/300	50/300	50/150
Peso	kg		122	122	122	138
Limites de operação (Arref. / Aquec.)			-5 ~ +52Ts/-20 ~ +15,5Th	-5 ~ +52Ts/-20 ~ +15,5Th	-5 ~ +52Ts/-20 ~ +15,5Th	-5 ~ +52Ts/-20 ~ +15,5Th

NOTAS: - Distância máxima vertical 50m, 30m se a exterior está abaixo das unidades interiores. Distância máxima total 300m.  
- Condições nominais: arref. 27°CBS/19°CBS interior, 35°CBS exterior. Aquec. 20°CBS interior, 7°CBS/6°CBS exterior. Comp. tubagem 7,5m, altura 0m.  
- Compressor hermético tipo Scroll Inverter.  
- Proteções: pressostato e sensor alta P. 4,15MPa, proteção sobreaquecimento compressor, proteção sobrecorrente inverter.

**Série PUHY-P200~500YNW-A • Standard 1 Módulo**

MODELO			PUHY-P200YNW-A	PUHY-P250YNW-A	PUHY-P300YNW-A
Capacidade Nominal	Arrefecimento / Aquecimento	kW	22,4 / 25	28 / 31,5	33,5 / 37,5
Consumo Nominal	Arrefecimento / Aquecimento	kW	4,24 / 4,58	5,78 / 6,04	7,66 / 7,86
Coefficiente Energético	EER / COP		5,28 / 5,45	4,84 / 5,21	4,37 / 4,77
Coefficiente Energético Sazonal	SEER / SCOP (EN14825)		8,44 / 4,70	8,47 / 4,42	8,00 / 4,24
Unidades Interiores	Capacidade Total da unidade exterior		50 ~ 130%	50 ~ 130%	50 ~ 130%
Conectáveis	Modelo / Quantidade		P15~P250 / 1~17	P15~P250 / 1~21	P15~P250 / 1~26
Alimentação	Fases, V/Hz		3, 380~415V/50-60Hz	3, 380~415V/50-60Hz	3, 380~415V/50-60Hz
Intensidade Máxima		A	16,10	17,80	22,70
Diam. Tubagens	Líquido/Gás	mm	9,52/22,2	9,52 (12,7 se long >= 90 m)/22,2	9,52 (12,7 se long >= 40 m)/22,2
Pressão Sonora	Arrefecimento / Aquecimento	dB(A)	58,0/59,0	60,0/61,0	61,0/64,5
Potência Sonora	Arrefecimento / Aquecimento	dB(A)	75,0/78,0	78,0/80,0	80,0/83,5
Ventilador	Caudal de ar	m³/min	170	185	240
	Potência	kW	0,92 x 1	0,92 x 1	0,92 x 1
Compressor	Potência	kW	5,6	7	7,9
Refrigerante R410A	Pre-carga Kg / PCA / TCO <sub>2</sub> eq		6,5 / 2.088 / 13,572	6,5 / 2.088 / 13,572	6,5 / 2.088 / 13,572
Dimensões (Largura x Altura x Profundidade)		mm	920 x 1,858 x 740	920 x 1,858 x 740	920 x 1,858 x 740
Peso		kg	225	225	228
Amplitude de operação	Arrefecimento / Aquecimento	°C	-5 ~ +52Ts / -20 ~ +15,5Th	-5 ~ +52Ts / -20 ~ +15,5Th	-5 ~ +52Ts / -20 ~ +15,5Th

MODELO			PUHY-P350YNW-A	PUHY-P400YNW-A	PUHY-P450YNW-A	PUHY-P500YNW-A
Capacidade Nominal	Arrefecimento / Aquecimento	kW	40 / 45	45 / 50	50 / 56	56 / 63
Consumo Nominal	Arrefecimento / Aquecimento	kW	9,87 / 10,51	11,47 / 13,4	12,22 / 13,42	12,52 / 14,61
Coefficiente Energético	EER / COP		4,05 / 4,28	3,92 / 3,73	4,09 / 4,17	4,47 / 4,31
Coefficiente Energético Sazonal	SEER / SCOP (EN14825)		7,72 / 3,97	7,75 / 3,77	7,86 / 3,68	7,66 / 3,69
Unidades Interiores	Capacidade Total da unidade exterior		50 ~ 130%	50 ~ 130%	50 ~ 130%	50 ~ 130%
Conectáveis	Modelo / Quantidade		P15~P250 / 1~30	P15~P250 / 1~34	P15~P250 / 1~39	P15~P250 / 1~43
Alimentação	Fases, V/Hz		3, 380~415V/50-60Hz	3, 380~415V/50-60Hz	3, 380~415V/50-60Hz	3, 380~415V/50-60Hz
Intensidade Máxima		A	26,40	31,90	37,10	43,70
Diam. Tubagens	Líquido/Gás	mm	12,7/28,58	12,7/28,58	15,88/28,58	15,88/28,58
Nível Sonoro	Arrefecimento / Aquecimento	dB(A)	62,0/64,0	65,0/67,0	65,5/69,5	63,5/66,5
Potência sonora	Arrefecimento / Aquecimento	dB(A)	80,5/83,0	82,5/86,0	83,5/88,5	82,0/85,5
Ventilador	Caudal de ar	m³/min	270	300	305	365
	Potência	kW	0,46 x 2	0,46 x 2	0,46 x 2	0,92 x 2
Compressor	Potência	kW	9,8	10,9	12,4	13,3
Refrigerante R410A	Pre-carga Kg / PCA / TCO <sub>2</sub> eq		9,8 / 2.088 / 20,4624	9,8 / 2.088 / 20,4624	10,8 / 2.088 / 22,5504	10,8 / 2.088 / 22,5504
Dimensões (Largura x Altura x Profundidade)		mm	1240 x 1,858 x 740	1240 x 1,858 x 740	1240 x 1,858 x 740	1750 x 1,858 x 740
Peso		kg	278	278	294	337
Amplitude de operação	Arrefecimento / Aquecimento	°C	-5 ~ +52Ts / -20 ~ +15,5Th	-5 ~ +52Ts / -20 ~ +15,5Th	-5 ~ +52Ts / -20 ~ +15,5Th	-5 ~ +52Ts / -20 ~ +15,5Th

NOTAS: - Distância máxima vertical 50m, 40m se a exterior está abaixo das unidades interiores. Distância máxima total 1.000m.

- Condições nominais: arref. 27°CBS/19°CBH interior, 35°CBS exterior. Aquec. 20°CBS interior, 7°CBS/6°CBH exterior. Comp. tubagem 7,5m, altura 0m.

- Compressor hermético tipo Scroll Inverter.

- Proteções: pressostato e sensor alta P. 4,15MPa, proteção sobreaquecimento compressor, proteção sobrecorrente inverter.

- Ventilador tipo helicoidal com máximo 80Pa de pressão estática, proteção por interruptor térmico.



# Exteriores Série Y

## Gama CITY MULTI



### BOMBA DE CALOR

### Série PUHY-P400~1350YSNW • Standard 2 e 3 Módulos



MODELO		PUHY-P 400YSNW-A	PUHY-P 450YSNW-A	PUHY-P 500YSNW-A	PUHY-P 550YSNW-A	PUHY-P 600YSNW-A	PUHY-P 650YSNW-A	PUHY-P 700YSNW-A	
Capacidade Nominal	Arrefecimento / Aquecimento	kW 45 / 50	50 / 56	56 / 63	63 / 69	69 / 76,5	73 / 81,5	80 / 88	
Consumo Nominal	Arrefecimento / Aquecimento	kW 8,77 / 9,45	10,22 / 10,85	11,91 / 12,45	14,15 / 14,26	16,26 / 16,52	17,59 / 19,53	20,35 / 21,15	
Coefficiente Energético	EER / COP	5,13 / 5,29	4,89 / 5,16	4,7 / 5,06	4,45 / 4,83	4,24 / 4,63	4,15 / 4,17	3,93 / 4,16	
Unidades Interiores	Capacidade Total da unidade exterior	50 ~ 130%	50 ~ 130%	50 ~ 130%	50 ~ 130%	50 ~ 130%	50 ~ 130%	50 ~ 130%	
Conectáveis	Modelo / Quantidade	P15~P250 / 1~34	P15~P250 / 1~39	P15~P250 / 1~43	P15~P250 / 2~47	P15~P250 / 2~50	P15~P250 / 2~50	P15~P250 / 2~50	
Alimentação	Fases, V/Hz	3, 380~415V/50-60Hz							
Intensidade Máxima	A	32,20	33,90	35,60	40,50	45,40	49,70	52,80	
Diam. Tubagens	Líquido/Gás	mm 12,7 / 28,58	15,88 / 28,58	15,88 / 28,58	15,88 / 28,58	15,88 / 28,58	15,88 / 28,58	19,05 / 34,93	
Nível Sonoro	Arrefecimento / Aquecimento	dB(A) 61.0/62.0	62.0/63.0	63.0/64.0	63.5/66.0	64.0/67.5	66.5/68.0	65.0/67.0	
Potência sonora	Arrefecimento / Aquecimento	dB(A) 78.0/81.0	80.0/82.0	81.0/83.0	82.0/85.0	83.0/86.5	84.0/87.0	83.5/86.0	
Módulos*	PUHY-P#YNW-A	200 + 200	200 + 250	250 + 250	250 + 300	300 + 300	250 + 400	350 + 350	
Kit de ligação incluído no set		CMY-Y100VBK3	CMY-Y100VBK3	CMY-Y100VBK3	CMY-Y100VBK3	CMY-Y100VBK3	CMY-Y100VBK3	CMY-Y200VBK2	
Dimensões (Largura x Altura x Profundidade)	mm	1840 x 1,858 x 740							
Refrigerante R410A	Pré-carga Kg / PCA / TCO <sub>eq</sub>	13 / 2,088 / 27,144					16,3 / 2,088 / 34,0344		19,6 / 2,088 / 40,9248

MODELO		PUHY-P 750YSNW-A	PUHY-P 800YSNW-A	PUHY-P 850YSNW-A	PUHY-P 900YSNW-A	PUHY-P 950YSNW-A	PUHY-P 1000YSNW-A	PUHY-P 1050YSNW-A
Capacidade Nominal	Arrefecimento / Aquecimento	kW 85 / 95	90 / 100	96 / 108	101 / 113	108 / 119,5	113 / 127	118 / 132
Consumo Nominal	Arrefecimento / Aquecimento	kW 21,99 / 24,54	22,76 / 24,39	24,66 / 28,05	25,44 / 27,9	26,13 / 27,2	27,74 / 30,45	29,35 / 33,3
Coefficiente Energético	EER / COP	3,86 / 3,87	3,95 / 4,1	3,89 / 3,85	3,97 / 4,05	4,13 / 4,39	4,07 / 4,17	4,02 / 3,96
Unidades Interiores	Capacidade Total da unidade exterior	50 ~ 130%	50 ~ 130%	50 ~ 130%	50 ~ 130%	50 ~ 130%	50 ~ 130%	50 ~ 130%
Conectáveis	Modelo / Quantidade	P15~P250 / 2~50	P15~P250 / 2~50	P15~P250 / 2~50	P15~P250 / 2~50	P15~P250 / 2~50	P15~P250 / 2~50	P15~P250 / 3~50
Alimentação	Fases, V/Hz	3, 380~415V/50-60Hz						
Intensidade Máxima	A	58,30	63,50	69,00	74,20	70,60	76,10	81,60
Diam. Tubagens	Líquido/Gás	mm 19,05 / 34,93	19,05 / 34,93	19,05 / 41,28	19,05 / 41,28	19,05 / 41,28	19,05 / 41,28	19,05 / 41,28
Nível Sonoro	Arrefecimento / Aquecimento	dB(A) 67.0/68.5	67.5/71.0	68.5/71.5	68.5/72.5	66.0/68.0	68.0/69.5	68.5/70.5
Potência sonora	Arrefecimento / Aquecimento	dB(A) 84.5/88.0	85.5/89.5	86.0/90.5	86.5/91.5	84.5/87.0	85.5/88.5	86.0/89.5
Módulos*	PUHY-P#YNW-A	350 + 400	350 + 450	400 + 450	450 + 450	350 + 350 + 250	400 + 350 + 250	400 + 400 + 250
Kit de ligação incluído no set		CMY-Y200VBK2	CMY-Y200VBK2	CMY-Y200VBK2	CMY-Y200VBK2	CMY-Y300VBK3	CMY-Y300VBK3	CMY-Y300VBK3
Dimensões (Largura x Altura x Profundidade)	mm	2480 x 1,858 x 740						
Refrigerante R410A	Pré-carga Kg / PCA / TCO <sub>eq</sub>	19,6 / 2,088 / 40,9248	20,6 / 2,088 / 43,0128	20,6 / 2,088 / 43,0128	21,6 / 2,088 / 45,1008	26,1 / 2,088 / 54,4968	26,1 / 2,088 / 54,4968	26,1 / 2,088 / 54,4968

MODELO		PUHY-P1100YSNW-A	PUHY-P1150YSNW-A	PUHY-P1200YSNW-A	PUHY-P1250YSNW-A	PUHY-P1300YSNW-A	PUHY-P1350YSNW-A	
Capacidade Nominal	Arrefecimento / Aquecimento	kW 124 / 140	130 / 145	136 / 150	140 / 156,5	146 / 163	150 / 168	
Consumo Nominal	Arrefecimento / Aquecimento	kW 31,87 / 35,34	33,82 / 38,32	35,69 / 41,42	36,17 / 41,4	37,24 / 41,55	37,78 / 41,4	
Coefficiente Energético	EER / COP	3,89 / 3,96	3,84 / 3,78	3,81 / 3,62	3,87 / 3,78	3,92 / 3,92	3,97 / 4,05	
Unidades Interiores	Capacidade Total da unidade exterior	50 ~ 130%	50 ~ 130%	50 ~ 130%	50 ~ 130%	50 ~ 130%	50 ~ 130%	
Conectáveis	Modelo / Quantidade	P15~P250 / 3~50	P15~P250 / 3~50	P15~P250 / 3~50	P15~P250 / 3~50	P15~P250 / 3~50	P15~P250 / 3~50	
Alimentação	Fases, V/Hz	3, 380~415V/50-60Hz						
Intensidade Máxima	A	84,70	90,20	95,70	100,90	106,10	111,30	
Diam. Tubagens	Líquido/Gás	mm 19,05 / 41,28	19,05 / 41,28	19,05 / 41,28	19,05 / 41,28	19,05 / 41,28	19,05 / 41,28	
Nível Sonoro	Arrefecimento / Aquecimento	dB(A) 68.5/70.0	69.0/71.0	70.0/72.0	70.0/73.0	70.0/73.5	70.5/74.5	
Potência sonora	Arrefecimento / Aquecimento	dB(A) 86.0/88.0	86.5/90.0	87.5/91.0	87.5/92.0	88.0/92.5	88.5/93.5	
Módulos*	PUHY-P#YNW-A	400 + 350 + 350	400 + 400 + 350	400 + 400 + 400	450 + 400 + 400	450 + 450 + 400	450 + 450 + 450	
Kit de ligação incluído no set		CMY-Y300VBK3	CMY-Y300VBK3	CMY-Y300VBK3	CMY-Y300VBK3	CMY-Y300VBK3	CMY-Y300VBK3	
Dimensões (Largura x Altura x Profundidade)	mm	3720 x 1,858 x 740						
Refrigerante R410A	Pré-carga Kg / PCA / TCO <sub>eq</sub>	29,4 / 2,088 / 61,3872	29,4 / 2,088 / 61,3872	29,4 / 2,088 / 61,3872	30,4 / 2,088 / 63,4752	31,4 / 2,088 / 65,5632	32,4 / 2,088 / 67,6512	

- NOTAS: - Distância máxima vertical 50m, 40m se a exterior está abaixo das unidades interiores. Distância máxima total 1.000m.  
 - Condições nominais: arref. 27°CBS/19°CBS interior, 35°CBS exterior. Aquec. 20°CBS interior, 7°CBS/6°CBS exterior. Comp. tubagem 7,5m, altura 0m.  
 - Compressor hermético tipo Scroll Inverter.  
 - Proteções: pressostato e sensor alta P, 4,15MPa, proteção sobreaquecimento compressor, proteção sobrecorrente inverter.  
 - Ventilador tipo helicoidal com máximo 80Pa de pressão estática, proteção por interruptor térmico.

**Série PUHY-EP200~500YNW-A • High COP 1 Módulo**

MODELO			PUHY-EP200YNW-A	PUHY-EP250YNW-A	PUHY-EP300YNW-A
Capacidade Nominal	Arrefecimento / Aquecimento	kW	22,4 / 25	28 / 31,5	33,5 / 37,5
Consumo Nominal	Arrefecimento / Aquecimento	kW	4 / 4,5	5,49 / 5,86	6,96 / 7,51
Coefficiente Energético	EER / COP		5,6 / 5,55	5,1 / 5,37	4,81 / 4,99
Coefficiente Energético Sazonal	SEER / SCOP (EN14825)		9,03 / 4,82	9,11 / 4,52	8,80 / 4,30
Unidades Interiores	Capacidade Total da unidade exterior		50 ~ 130%	50 ~ 130%	50 ~ 130%
Conectáveis	Modelo / Quantidade		P15~P250 / 1~17	P15~P250 / 1~21	P15~P250 / 1~26
Alimentação	Fases, V/Hz		3, 380~415V/50-60Hz	3, 380~415V/50-60Hz	3, 380~415V/50-60Hz
Intensidade Máxima		A	16,10	16,40	20,30
Diam. Tubagens	Líquido/Gás	mm	9,52 / 22,2	9.52 (12.7 se long >= 90 m) / 22,2	9.52 (12.7 se long >= 40 m) / 28,58
Nível Sonoro	Arrefecimento / Aquecimento	dB(A)	58.0/59.0	60.0/61.0	61.0/64.5
Potência sonora	Arrefecimento / Aquecimento	dB(A)	75.0/78.0	78.0/80.0	80.0/83.5
Ventilador	Caudal de ar	m³/min	170	185	240
	Potência	kW	0,92 x 1	0,92 x 1	0,92 x 1
Compressor	Potência	kW	5,6	7	7,9
Refrigerante R410A	Pre-carga Kg / PCA / TCO <sub>2</sub> eq		6,5 / 2.088 / 13,572	6,5 / 2.088 / 13,572	6,5 / 2.088 / 13,572
Dimensões (Largura x Altura x Profundidade)		mm	920 x 1,858 x 740	920 x 1,858 x 740	920 x 1,858 x 740
Peso		kg	231	231	235
Amplitude de operação	Arrefecimento / Aquecimento	°C	-5 ~ +52Ts / -20 ~ +15,5Th	-5 ~ +52Ts / -20 ~ +15,5Th	-5 ~ +52Ts / -20 ~ +15,5Th

MODELO			PUHY-EP350YNW-A	PUHY-EP400YNW-A	PUHY-EP450YNW-A	PUHY-EP500YNW-A
Capacidade Nominal	Arrefecimento / Aquecimento	kW	40 / 45	45 / 50	50 / 56	56 / 63
Consumo Nominal	Arrefecimento / Aquecimento	kW	8,75 / 9,86	10,46 / 12,4	11,1 / 13,02	12,41 / 13,57
Coefficiente Energético	EER / COP		4,57 / 4,56	4,3 / 4,03	4,5 / 4,3	4,51 / 4,64
Coefficiente Energético Sazonal	SEER / SCOP (EN14825)		8,53 / 4,12	8,52 / 4,11	8,57 / 3,88	7,95 / 3,80
Unidades Interiores	Capacidade Total da unidade exterior		50 ~ 130%	50 ~ 130%	50 ~ 130%	50 ~ 130%
Conectáveis	Modelo / Quantidade		P15~P250 / 1~30	P15~P250 / 1~34	P15~P250 / 1~39	P15~P250 / 1~43
Alimentação	Fases, V/Hz		3, 380~415V/50-60Hz	3, 380~415V/50-60Hz	3, 380~415V/50-60Hz	3, 380~415V/50-60Hz
Intensidade Máxima		A	24,10	28,20	33,70	40,80
Diam. Tubagens	Líquido/Gás	mm	12,7 / 28,58	12,7 / 28,58	15,88 / 28,58	15,88 / 28,58
Nível Sonoro	Arrefecimento / Aquecimento	dB(A)	62.0/63.5	65.0/65.5	65.5/69.5	63.5/66.5
Potência sonora	Arrefecimento / Aquecimento	dB(A)	80.5/82.5	82.5/84.5	83.5/88.5	82.0/85.5
Ventilador	Caudal de ar	m³/min	270	270	305	365
	Potência	kW	0,46 x 2	0,46 x 2	0,46 x 2	0,92 x 2
Compressor	Potência	kW	9,8	10,9	12,4	13,3
Refrigerante R410A	Pre-carga Kg / PCA / TCO <sub>2</sub> eq		9,8 / 2.088 / 20,4624	10,8 / 2.088 / 22,5504	10,8 / 2.088 / 22,5504	10,8 / 2.088 / 22,5504
Dimensões (Largura x Altura x Profundidade)		mm	1240 x 1,858 x 740	1240 x 1,858 x 740	1240 x 1,858 x 740	1750 x 1,858 x 740
Peso		kg	285	305	305	342
Amplitude de operação	Arrefecimento / Aquecimento	°C	-5 ~ +52Ts / -20 ~ +15,5Th	-5 ~ +52Ts / -20 ~ +15,5Th	-5 ~ +52Ts / -20 ~ +15,5Th	-5 ~ +52Ts / -20 ~ +15,5Th

NOTAS: - Distância máxima vertical 50m, 40m se a exterior está abaixo das unidades interiores. Distância máxima total 1.000m.  
- Condições nominais: arref. 27°CBS/19°CBS interior, 35°CBS exterior. Aquec. 20°CBS interior, 7°CBS/6°CBS exterior. Comp. tubagem 7,5m, altura 0m.  
- Compressor hermético tipo Scroll Inverter.  
- Proteções: pressostato e sensor alta P. 4,15MPa, proteção sobreaquecimento compressor, proteção sobrecorrente inverter.  
- Ventilador tipo helicoidal com máximo 80Pa de pressão estática, proteção por interruptor térmico.



# Exteriores Série Y

## Gama CITY MULTI



### BOMBA DE CALOR

### Série PUHY-EP400~1350YSNW • High COP 2 e 3 Módulos



MODELO		PUHY-EP 400YSNW-A	PUHY-EP 450YSNW-A	PUHY-EP 500YSNW-A	PUHY-EP 550YSNW-A	PUHY-EP 600YSNW-A	PUHY-EP 650YSNW-A	PUHY-EP 700YSNW-A	
Capacidade Nominal	Arrefecimento / Aquecimento	kW 45 / 50	50 / 56	56 / 63	63 / 69	69 / 76,5	73 / 81,5	80 / 88	
Consumo Nominal	Arrefecimento / Aquecimento	kW 8,27 / 9,27	9,67 / 10,58	11,31 / 12,09	13,1 / 13,77	14,75 / 15,79	16,32 / 18,47	18 / 19,85	
Coefficiente Energético	EER / COP	5,44 / 5,39	5,17 / 5,29	4,95 / 5,21	4,8 / 5,01	4,67 / 4,84	4,47 / 4,41	4,44 / 4,43	
Unidades Interiores	Capacidade Total da unidade exterior	50 ~ 130%	50 ~ 130%	50 ~ 130%	50 ~ 130%	50 ~ 130%	50 ~ 130%	50 ~ 130%	
Conectáveis	Modelo / Quantidade	P15~P250 / 1~34	P15~P250 / 1~39	P15~P250 / 1~43	P15~P250 / 2~47	P15~P250 / 2~50	P15~P250 / 2~50	P15~P250 / 2~50	
Alimentação	Fases, V/Hz	3, 380~415V/50-60Hz							
Intensidade Máxima	A	32,20	32,50	32,80	36,70	40,60	44,60	48,20	
Diam. Tubagens	Líquido/Gás	mm 12,7 / 28,58	15,88 / 28,58	15,88 / 28,58	15,88 / 28,58	15,88 / 28,58	15,88 / 28,58	19,05 / 34,93	
Nível Sonoro	Arrefecimento / Aquecimento	dB(A) 61.0/62.0	62.0/63.0	63.0/64.0	63.5/66.0	64.0/67.5	66.5/67.0	65.0/66.5	
Potência sonora	Arrefecimento / Aquecimento	dB(A) 78.0/81.0	80.0/82.0	81.0/93.0	82.0/85.0	83.0/86.5	84.0/86.0	83.5/85.5	
Módulos*	PURY-EP#YNN-A1	200 + 200	250 + 200	250 + 250	300 + 250	300 + 300	400 + 250	350 + 350	
Kit de ligação incluído no set		CMY-Y100VBK3	CMY-Y100VBK3	CMY-Y100VBK3	CMY-Y100VBK3	CMY-Y100VBK3	CMY-Y100VBK3	CMY-Y200VBK2	
Dimensões (Largura x Altura x Profundidade)	mm	1840 x 1,858 x 740						2160 x 1,858 x 740	
Peso	kg	462	462	462	466	470	536	570	

MODELO		PUHY-EP 750YSNW-A	PUHY-EP 800YSNW-A	PUHY-EP 850YSNW-A	PUHY-EP 900YSNW-A	PUHY-EP 950YSNW-A	PUHY-EP 1000YSNW-A	PUHY-EP 1050YSNW-A
Capacidade Nominal	Arrefecimento / Aquecimento	kW 85 / 95	90 / 100	96 / 108	101 / 113	108 / 119,5	113 / 127	118 / 132
Consumo Nominal	Arrefecimento / Aquecimento	kW 19,75 / 22,88	20,45 / 23,3	22,4 / 26,66	23,1 / 27,07	23,62 / 25,79	25,33 / 28,7	27,05 / 31,26
Coefficiente Energético	EER / COP	4,3 / 4,15	4,4 / 4,29	4,28 / 4,05	4,37 / 4,17	4,57 / 4,63	4,46 / 4,42	4,36 / 4,22
Unidades Interiores	Capacidade Total da unidade exterior	50 ~ 130%	50 ~ 130%	50 ~ 130%	50 ~ 130%	50 ~ 130%	50 ~ 130%	50 ~ 130%
Conectáveis	Modelo / Quantidade	P15~P250 / 2~50	P15~P250 / 2~50	P15~P250 / 2~50	P15~P250 / 2~50	P15~P250 / 2~50	P15~P250 / 2~50	P15~P250 / 3~50
Alimentação	Fases, V/Hz	3, 380~415V/50-60Hz						
Intensidade Máxima	A	52,30	57,80	61,90	67,40	64,60	68,70	72,80
Diam. Tubagens	Líquido/Gás	mm 19,05 / 34,93	19,05 / 34,93	19,05 / 41,28	19,05 / 41,28	19,05 / 41,28	19,05 / 41,28	19,05 / 41,28
Nível Sonoro	Arrefecimento / Aquecimento	dB(A) 67.0/67.5	67.5/70.5	68.5/71.0	68.5/72.5	66.0/67.5	68.0/68.5	68.5/69.0
Potência sonora	Arrefecimento / Aquecimento	dB(A) 84.5/86.5	85.5/89.5	86.0/90.0	86.5/91.5	84.5/86.5	85.5/87.5	86.0/88.0
Módulos*	PURY-EP#YNN-A1	400 + 350	450 + 350	450 + 400	450 + 450	350 + 350 + 250	400 + 350 + 250	400 + 400 + 250
Kit de ligação incluído no set		CMY-Y200VBK2	CMY-Y200VBK2	CMY-Y200VBK2	CMY-Y200VBK2	CMY-Y300VBK3	CMY-Y300VBK3	CMY-Y300VBK3
Dimensões (Largura x Altura x Profundidade)	mm	2480 x 1,858 x 740						
Peso	kg	590	590	610	610	801	821	841

MODELO		PUHY-EP 1100YSNW-A	PUHY-EP 1150YSNW-A	PUHY-EP 1200YSNW-A	PUHY-EP 1250YSNW-A	PUHY-EP 1300YSNW-A	PUHY-EP 1350YSNW-A	
Capacidade Nominal	Arrefecimento / Aquecimento	kW 124 / 140	130 / 145	136 / 150	140 / 156,5	146 / 163	150 / 168	
Consumo Nominal	Arrefecimento / Aquecimento	kW 28,56 / 33	30,56 / 35,6	32,58 / 38,34	32,98 / 39	33,85 / 39,81	34,3 / 40,24	
Coefficiente Energético	EER / COP	4,34 / 4,24	4,25 / 4,07	4,17 / 3,91	4,24 / 4,01	4,31 / 4,09	4,37 / 4,17	
Unidades Interiores	Capacidade Total da unidade exterior	50 ~ 130%	50 ~ 130%	50 ~ 130%	50 ~ 130%	50 ~ 130%	50 ~ 130%	
Conectáveis	Modelo / Quantidade	P15~P250 / 3~50	P15~P250 / 3~50	P15~P250 / 3~50	P15~P250 / 3~50	P15~P250 / 3~50	P15~P250 / 3~50	
Alimentação	Fases, V/Hz	3, 380~415V/50-60Hz						
Intensidade Máxima	A	76,40	80,50	84,60	90,10	95,60	101,10	
Diam. Tubagens	Líquido/Gás	mm 19,05 / 41,28	19,05 / 41,28	19,05 / 41,28	19,05 / 41,28	19,05 / 41,28	19,05 / 41,28	
Nível Sonoro	Arrefecimento / Aquecimento	dB(A) 68.5/69.0	69.0/69.5	70.0/70.5	70.0/72.0	70.0/73.5	70.5/74.5	
Potência sonora	Arrefecimento / Aquecimento	dB(A) 86.0/89.0	86.5/88.5	87.5/89.5	87.5/91.0	88.0/92.5	88.5/93.5	
Módulos*	PURY-EP#YNN-A1	400 + 350 + 350	400 + 400 + 350	400 + 400 + 400	450 + 400 + 400	450 + 450 + 400	450 + 450 + 450	
Kit de ligação incluído no set		CMY-Y300VBK3	CMY-Y300VBK3	CMY-Y300VBK3	CMY-Y300VBK3	CMY-Y300VBK3	CMY-Y300VBK3	
Dimensões (Largura x Altura x Profundidade)	mm	3720 x 1,858 x 740						
Peso	kg	875	895	915	915	915	915	

- NOTAS:
- Distância máxima vertical 50m, 40m se a exterior está abaixo das unidades interiores. Distância máxima total 1.000m.
  - Condições nominais: arref. 27°CBS/19°CBI interior, 35°CBS exterior. Aquec. 20°CBS interior, 7°CBS/6°CBI exterior. Comp. tubagem 7,5m, altura 0m.
  - Compressor hermético tipo Scroll Inverter.
  - Proteções: pressostato e sensor alta P. 4,15MPa, proteção sobreaquecimento compressor, proteção sobrecorrente inverter.
  - Ventilador tipo helicoidal com máximo 80Pa de pressão estática, proteção por interruptor térmico.

**RECUPERAÇÃO DE CALOR**
**Série PURY-P200~550YNW • Standard 1 Módulo**

MODELO		PURY-P200YNW-A	PURY-P250YNW-A	PURY-P300YNW-A	PURY-P350YNW-A
Capacidade Nominal	Arrefecimento / Aquecimento	kW 22,4 / 25	28 / 31,5	33,5 / 37,5	40 / 45
Consumo Nominal	Arrefecimento / Aquecimento	kW 4,43 / 4,71	5,97 / 6,06	7,54 / 8,38	10,04 / 10,68
Coefficiente Energético	EER / COP	5,05 / 5,3	4,69 / 5,19	4,44 / 4,47	3,98 / 4,21
Coefficiente Energético Sazonal	SEER / SCOP (EN14825)	7,79 / 4,43	7,98 / 4,37	7,50 / 4,24	7,53 / 3,96
Unidades Interiores	Capacidade Total da unidade exterior	50 ~ 150%	50 ~ 150%	50 ~ 150%	50 ~ 150%
Conectáveis	Modelo / Quantidade	P15~P250 / 1~20	P15~P250 / 1~25	P15~P250 / 1~30	P15~P250 / 1~35
Alimentação	Fases, V/Hz	3, 380~415V/50-60Hz	3, 380~415V/50-60Hz	3, 380~415V/50-60Hz	3, 380~415V/50-60Hz
Intensidade Máxima	A	16,1	17,8	22,7	27,6
Diam. Tubagens	Líquido/Gás	mm 15,88 / 19,05	19,05 / 22,2	19,05 / 22,2	19,05 / 28,58
Nível Sonoro	Arrefecimento / Aquecimento	dB(A) 59.0/59.0	60.5/61.0	61.0/67.0	62.5/64.0
Potência sonora	Arrefecimento / Aquecimento	dB(A) 76.0/78.0	78.5/80.0	80.0/86.5	81.0/83.0
Ventilador	Caudal de ar	m³/min 170	185	240	250
	Potência	kW 0,92 x 1	0,92 x 1	0,92 x 1	0,46 x 2
Compressor	Potência	kW 5,6	7	7,9	10,2
Refrigerante R410A	Pre-carga Kg / PCA / TCO <sub>2</sub> eq	5,2 / 2.088 / 10,8576	5,2 / 2.088 / 10,8576	5,2 / 2.088 / 10,8576	8 / 2.088 / 16,704
Dimensões (Largura x Altura x Profundidade)	mm	920 x 1,858 x 740	920 x 1,858 x 740	920 x 1,858 x 740	1240 x 1,858 x 740
Peso	kg	229	229	231	273
Amplitude de operação	Arrefecimento / Aquecimento	°C -5 ~ +52Ts / -20 ~ +15,5Th	-5 ~ +52Ts / -20 ~ +15,5Th	-5 ~ +52Ts / -20 ~ +15,5Th	-5 ~ +52Ts / -20 ~ +15,5Th



MODELO		PURY-P400YNW-A	PURY-P450YNW-A	PURY-P500YNW-A	PURY-P550YNW-A
Capacidade Nominal	Arrefecimento / Aquecimento	kW 45 / 50	50 / 56	56 / 63	63 / 69
Consumo Nominal	Arrefecimento / Aquecimento	kW 11,59 / 13,65	12,37 / 13,48	12,72 / 15,28	16,03 / 17,91
Coefficiente Energético	EER / COP	3,88 / 3,66	4,04 / 4,15	4,4 / 4,12	3,93 / 3,85
Coefficiente Energético Sazonal	SEER / SCOP (EN14825)	7,15 / 3,76	7,28 / 3,66	7,00 / 3,67	6,70 / 3,53
Unidades Interiores	Capacidade Total da unidade exterior	50 ~ 150%	50 ~ 150%	50 ~ 150%	50 ~ 150%
Conectáveis	Modelo / Quantidade	P15~P250 / 1~40	P15~P250 / 1~45	P15~P250 / 1~50	P15~P250 / 1~50
Alimentação	Fases, V/Hz	3, 380~415V/50-60Hz	3, 380~415V/50-60Hz	3, 380~415V/50-60Hz	3, 380~415V/50-60Hz
Intensidade Máxima	A	35,1	37,1	43,2	47,5
Diam. Tubagens	Líquido/Gás	mm 22,2 / 28,58	22,2 / 28,58	22,2 / 28,58	22,2 (28,58 >= 65mm) / 28,58
Nível Sonoro	Arrefecimento / Aquecimento	dB(A) 65.0/69.0	65.5/70.0	63.5/64.5	66.0/70.0
Potência sonora	Arrefecimento / Aquecimento	dB(A) 83.0/88.0	83.0/89.0	82.0/84.0	83.5/89.0
Ventilador	Caudal de ar	m³/min 315	315	295	410
	Potência	kW 0,46 x 2	0,46 x 2	0,92 x 2	0,92 x 2
Compressor	Potência	kW 10,9	12,4	13	14,3
Refrigerante R410A	Pre-carga Kg / PCA / TCO <sub>2</sub> eq	8 / 2.088 / 16,704	10,8 / 2.088 / 22,5504	10,8 / 2.088 / 22,5504	10,8 / 2.088 / 22,5504
Dimensões (Largura x Altura x Profundidade)	mm	1240 x 1,858 x 740	1240 x 1,858 x 740	1750 x 1,858 x 740	1750 x 1,858 x 740
Peso	kg	273	293	337	337
Amplitude de operação	Arrefecimento / Aquecimento	°C -5 ~ +52Ts / -20 ~ +15,5Th	-5 ~ +52Ts / -20 ~ +15,5Th	-5 ~ +52Ts / -20 ~ +15,5Th	-5 ~ +52Ts / -20 ~ +15,5Th

NOTAS: - Distância máxima vertical 50m, 40m se a exterior está abaixo das unidades interiores. Outros casos consultar documentação técnica.

- Distância máxima total em caso de 10m entre Exterior e BC: (P200~P300) 550m, (P350~550 módulo simples) 600m, (P400~P600) 750m, (P650) 800m, (P700~P1100) 1.000m. Outros casos consultar documentação técnica.

- Condições nominais: arref. 27°CBS/19°CBH interior, 35°CBS exterior. Aquec. 20°CBS interior, 7°CBS/6°CBH exterior. Comp. tubagem 7,5m, altura 0m.

- Compressor hermético tipo Scroll Inverter.

- Proteções: pressostato e sensor alta P. 4,15MPa, proteção sobreaquecimento compressor, proteção sobrecorrente inverter. - Ventilador tipo helicoidal com máximo 80Pa de pressão estática, proteção por interruptor térmico.\*Consultar a carga de fluido refrigerante, a PCA e as TCO<sub>2</sub>eq nas especificações das unidades de 1 módulo.



# Exteriores Série R2

## Gama CITY MULTI



### RECUPERAÇÃO DE CALOR

### Série PURY-P400~1100YSNW • Standard 2 e 3 Módulos



MODELO		PURY-P400YSNW-A	PURY-P450YSNW-A	PURY-P500YSNW-A	PURY-P550YSNW-A	PURY-P600YSNW-A
Capacidade Nominal	Arrefecimento / Aquecimento	kW 45 / 50	50 / 56	56 / 63	63 / 69	69 / 76,5
Consumo Nominal	Arrefecimento / Aquecimento	kW 9,17 / 9,72	10,59 / 10,99	12,29 / 12,51	14,45 / 14,7	16,62 / 17,62
Coefficiente Energético	EER / COP	4,9 / 5,14	4,72 / 5,09	4,55 / 5,03	4,35 / 4,69	4,15 / 4,34
Unidades Interiores	Capacidade Total da unidade exterior	50 ~ 150%	50 ~ 150%	50 ~ 150%	50 ~ 150%	50 ~ 150%
Conectáveis	Modelo / Quantidade	P15~P250 / 1~40	P15~P250 / 1~45	P15~P250 / 1~50	P15~P250 / 1~50	P15~P250 / 2~50
Alimentação	Fases, V/Hz	3, 380~415V/50-60Hz	3, 380~415V/50-60Hz	3, 380~415V/50-60Hz	3, 380~415V/50-60Hz	3, 380~415V/50-60Hz
Intensidade Máxima	A	32,20	33,90	35,60	40,50	45,40
Diam. Tubagens	Líquido/Gás	mm 22,2 / 28,58	22,2 / 28,58	22,2 / 28,58	22,2 (28,58>=65m) / 28,58	22,2 (28,58>=65m) / 28,58
Nível Sonoro	Arrefecimento / Aquecimento	dB(A) 62,0/62,0	63,0/63,5	63,5/64,0	64,0/68,0	64,0/70,0
Potência sonora	Arrefecimento / Aquecimento	dB(A) 79,0/81,0	80,5/82,5	81,5/83,0	82,5/87,5	83,0/89,5
Módulos*	PUHY-P#YNW-A	200 + 200	250 + 200	250 + 250	300 + 250	300 + 300
Kit de ligação incluído no set		CMY-R100VBK4	CMY-R100VBK4	CMY-R100VBK4	CMY-R100VBK4	CMY-R100VBK4
Dimensões (Largura x Altura x Profundidade)	mm	1840 x 1,858 x 740	1840 x 1,858 x 740	1840 x 1,858 x 740	1840 x 1,858 x 740	1840 x 1,858 x 740
Refrigerante R410A	Pre-carga Kg / PCA / TCO <sub>2</sub> eq	kg 458	458	458	460	462

MODELO		PURY-P650YSNW-A	PURY-P700YSNW-A	PURY-P750YSNW-A	PURY-P800YSNW-A	PURY-P850YSNW-A
Capacidade Nominal	Arrefecimento / Aquecimento	kW 73 / 81,5	80 / 88	85 / 95	90 / 100	96 / 108
Consumo Nominal	Arrefecimento / Aquecimento	kW 18,19 / 19,35	20,72 / 21,56	22,3 / 24,86	23,93 / 28,16	24,99 / 28,49
Coefficiente Energético	EER / COP	4,01 / 4,21	3,86 / 4,08	3,81 / 3,82	3,76 / 3,55	3,84 / 3,79
Unidades Interiores	Capacidade Total da unidade exterior	50 ~ 150%	50 ~ 150%	50 ~ 150%	50 ~ 150%	50 ~ 150%
Conectáveis	Modelo / Quantidade	P15~P250 / 2~50	P15~P250 / 2~50	P15~P250 / 2~50	P15~P250 / 2~50	P15~P250 / 2~50
Alimentação	Fases, V/Hz	3, 380~415V/50-60Hz	3, 380~415V/50-60Hz	3, 380~415V/50-60Hz	3, 380~415V/50-60Hz	3, 380~415V/50-60Hz
Intensidade Máxima	A	50,30	55,20	62,70	70,20	72,20
Diam. Tubagens	Líquido/Gás	mm 28,58 / 28,58	28,58 / 34,93	28,58 / 34,93	28,58 / 34,93	28,58 / 41,28
Nível Sonoro	Arrefecimento / Aquecimento	dB(A) 65,0/69,0	65,5/67,0	67,0/70,5	68,0/72,0	68,5/72,5
Potência sonora	Arrefecimento / Aquecimento	dB(A) 83,5/88,5	84,0/86,0	85,5/89,5	86,0/91,0	86,0/91,5
Módulos*	PUHY-P#YNW-A	350 + 300	350 + 350	400 + 350	400 + 400	450 + 400
Kit de ligação incluído no set		CMY-R100VBK4	CMY-R200VBK4	CMY-R200VBK4	CMY-R200VBK4	CMY-R200VBK4
Dimensões (Largura x Altura x Profundidade)	mm	2160 x 1,858 x 740	2480 x 1,858 x 740	2480 x 1,858 x 740	2480 x 1,858 x 740	2480 x 1,858 x 740
Refrigerante R410A	Pre-carga Kg / PCA / TCO <sub>2</sub> eq	kg 504	546	546	546	566



MODELO		PURY-P900YSNW-A	PURY-P950YSNW-A	PURY-P1000YSNW-A	PURY-P1050YSNW-A	PURY-P1100YSNW-A
Capacidade Nominal	Arrefecimento / Aquecimento	kW 101 / 113	108 / 119,5	113 / 127	118 / 132	124 / 140
Consumo Nominal	Arrefecimento / Aquecimento	kW 25,76 / 28,03	26,4 / 29,79	26,45 / 31,74	29,2 / 34,1	32,54 / 37,52
Coefficiente Energético	EER / COP	3,92 / 4,03	4,09 / 4,01	4,27 / 4	4,04 / 3,87	3,81 / 3,73
Unidades Interiores	Capacidade Total da unidade exterior	50 ~ 150%	50 ~ 150%	50 ~ 150%	50 ~ 150%	50 ~ 150%
Conectáveis	Modelo / Quantidade	P15~P250 / 2~50	P15~P250 / 2~50	P15~P250 / 2~50	P15~P250 / 3~50	P15~P250 / 3~50
Alimentação	Fases, V/Hz	3, 380~415V/50-60Hz	3, 380~415V/50-60Hz	3, 380~415V/50-60Hz	3, 380~415V/50-60Hz	3, 380~415V/50-60Hz
Intensidade Máxima	A	74,20	80,30	86,40	90,70	95,00
Diam. Tubagens	Líquido/Gás	mm 28,58 / 41,28	28,58 / 41,28	28,58 / 41,28	34,93 / 41,28	34,93 / 41,28
Nível Sonoro	Arrefecimento / Aquecimento	dB(A) 68,5/73,0	68,0/71,5	66,5/67,5	68,0/73,0	69,0/73,0
Potência sonora	Arrefecimento / Aquecimento	dB(A) 86,0/92,0	85,5/90,5	85,0/87,0	86,0/92,0	86,5/92,0
Módulos*	PUHY-P#YNW-A	450 + 450	500 + 450	500 + 500	550 + 500	550 + 550
Kit de ligação incluído no set		CMY-R200VBK4	CMY-R200VBK4	CMY-R200VBK4	CMY-R200VBK4	CMY-R200VBK4
Dimensões (Largura x Altura x Profundidade)	mm	2480 x 1,858 x 740	2990 x 1,858 x 740	3500 x 1,858 x 740	3500 x 1,858 x 740	3500 x 1,858 x 740
Refrigerante R410A	Pre-carga Kg / PCA / TCO <sub>2</sub> eq	kg 586	630	674	674	674

NOTAS: - Distância máxima vertical 50m, 40m se a exterior está abaixo das unidades interiores. Distância máxima total 1.000m.  
 - Condições nominais: arref. 27°CBS/19°CBH interior, 35°CBS exterior. Aquec. 20°CBS interior, 7°CBS/6°CBH exterior. Comp. tubagem 7,5m, altura 0m.  
 - Compressor hermético tipo Scroll Inverter.  
 - Proteções: pressostato e sensor alta P. 4,15MPa, proteção sobreaquecimento compressor, proteção sobrecorrente inverter.  
 - Ventilador tipo helicoidal com máximo 80Pa de pressão estática, proteção por interruptor térmico.

**RECUPERAÇÃO DE CALOR**
**Série PURY-EP200~550YNW • High COP 1 Módulo**

MODELO			PURY-EP200YNW-A	PURY-EP250YNW-A	PURY-EP300YNW-A
Capacidade Nominal	Arrefecimento / Aquecimento	kW	22,4 / 25	28 / 31,5	33,5 / 37,5
Consumo Nominal	Arrefecimento / Aquecimento	kW	4,23 / 4,57	5,62 / 5,98	7,39 / 8,36
Coefficiente Energético	EER / COP		5,29 / 5,47	4,98 / 5,26	4,53 / 4,48
Coefficiente Energético Sazonal	SEER / SCOP (EN14825)		8,44 / 4,67	8,67 / 4,49	8,16 / 4,22
Unidades Interiores	Capacidade Total da unidade exterior		50 ~ 150%	50 ~ 150%	50 ~ 150%
Conectáveis	Modelo / Quantidade		P15~P250 / 1~20	P15~P250 / 1~25	P15~P250 / 1~30
Alimentação	Fases, V/Hz		3, 380~415V/50-60Hz	3, 380~415V/50-60Hz	3, 380~415V/50-60Hz
Intensidade Máxima	A		16,10	17,00	20,30
Diam. Tubagens	Líquido/Gás	mm	15,88 / 19,05	19,05 / 22,2	19,05 / 22,2
Nível Sonoro	Arrefecimento / Aquecimento	dB(A)	59,0/59,0	60,5/61,0	61,0/67,0
Potência sonora	Arrefecimento / Aquecimento	dB(A)	76,0/78,0	78,5/80,0	80,0/86,5
Ventilador	Caudal de ar	m³/min	170	185	240
	Potência	kW	0,92 x 1	0,92 x 1	0,92 x 1
Compressor	Potência	kW	5,6	7	7,9
Refrigerante R410A	Pre-carga Kg / PCA / TCO <sub>2</sub> eq		5,2 / 2,088 / 10,8576	5,2 / 2,088 / 10,8576	5,2 / 2,088 / 10,8576
Dimensões (Largura x Altura x Profundidade)		mm	920 x 1,858 x 740	920 x 1,858 x 740	920 x 1,858 x 740
Peso		kg	234	234	236
Amplitude de operação	Arrefecimento / Aquecimento	°C	-5 ~ +52Ts / -20 ~ +15,5Th	-5 ~ +52Ts / -20 ~ +15,5Th	-5 ~ +52Ts / -20 ~ +15,5Th



MODELO			PURY-EP350YNW-A	PURY-EP400YNW-A	PURY-EP450YNW-A	PURY-EP500YNW-A	PURY-EP550YNW-A
Capacidade Nominal	Arrefecimento / Aquecimento	kW	40 / 45	45 / 50	50 / 56	56 / 63	63 / 69
Consumo Nominal	Arrefecimento / Aquecimento	kW	8,81 / 10,24	11,33 / 12,98	10,72 / 13,14	12,69 / 14,21	15,98 / 17,59
Coefficiente Energético	EER / COP		4,54 / 4,39	3,97 / 3,85	4,66 / 4,26	4,41 / 4,43	3,94 / 3,92
Coefficiente Energético Sazonal	SEER / SCOP (EN14825)		8,40 / 4,10	7,86 / 4,05	7,75 / 3,86	7,61 / 3,77	7,30 / 3,60
Unidades Interiores	Capacidade Total da unidade exterior		50 ~ 150%	50 ~ 150%	50 ~ 150%	50 ~ 150%	50 ~ 150%
Conectáveis	Modelo / Quantidade		P15~P250 / 1~35	P15~P250 / 1~40	P15~P250 / 1~45	P15~P250 / 1~50	P15~P250 / 2~50
Alimentação	Fases, V/Hz		3, 380~415V/50-60Hz	3, 380~415V/50-60Hz	3, 380~415V/50-60Hz	3, 380~415V/50-60Hz	3, 380~415V/50-60Hz
Intensidade Máxima	A		24,40	30,70	34,60	40,30	44,30
Diam. Tubagens	Líquido/Gás	mm	19,05 / 28,58	22,2 / 28,58	22,2 / 28,58	22,2 / 28,58	22,2 (28,58 se long>=65m) / 22,2
Nível Sonoro	Arrefecimento / Aquecimento	dB(A)	62,5 / 64	65,0/69,0	65,5/70,0	63,5/64,5	66,0/70,0
Potência sonora	Arrefecimento / Aquecimento	dB(A)	81,0/83,0	83,0/88,0	83,0/89,0	82,0/84,0	83,5/89,0
Ventilador	Caudal de ar	m³/min	250	315	315	295	410
	Potência	kW	0,46 x 2	0,46 x 2	0,46 x 2	0,92 x 2	0,92 x 2
Compressor	Potência	kW	10,2	10,9	12,4	13	14,3
Refrigerante R410A	Pre-carga Kg / PCA / TCO <sub>2</sub> eq		8 / 2,088 / 16,704	8 / 2,088 / 16,704	10,8 / 2,088 / 22,5504	10,8 / 2,088 / 22,5504	10,8 / 2,088 / 22,5504
Dimensões (Largura x Altura x Profundidade)		mm	1240 x 1,858 x 740	1240 x 1,858 x 740	1240 x 1,858 x 740	1750 x 1,858 x 740	1750 x 1,858 x 740
Peso		kg	279	282	306	345	345
Amplitude de operação	Arrefecimento / Aquecimento	°C			-5 ~ +52Ts / -20 ~ +15,5Th		

NOTAS: - Distância máxima vertical 50m, 40m se a exterior está abaixo das unidades interiores. Outros casos consultar documentação técnica.

- Distância máxima total em caso de 10m entre Exterior e BC: (P200~P300) 550m, (P350~550 módulo simples) 600m, (P400~P600) 750m, (P650) 800m, (P700~P1100) 1.000m. Outros casos consultar documentação técnica.

- Condições nominais: arref. 27°CBS/19°CBS interior, 35°CBS exterior. Aquec. 20°CBS interior, 7°CBS/6°CBS exterior. Comp. tubagem 7,5m, altura 0m.

- Compressor hermético tipo Scroll Inverter.

- Proteções: pressostato e sensor alta P. 4,15MPa, proteção sobreaquecimento compressor, proteção sobrecorrente inverter. - Ventilador tipo helicoidal com máximo 80Pa de pressão estática, proteção por interruptor térmico.\*Consultar a carga de fluido refrigerante, a PCA e as TCO<sub>2</sub>eq nas especificações das unidades de 1 módulo.



# Exteriores Série R2

## Gama CITY MULTI



### RECUPERAÇÃO DE CALOR

### Série PURY-EP400~1100YSNW • High COP 2 Módulos



MODELO			PURY-EP 400YSNW-A	PURY-EP 450YSNW-A	PURY-EP 500YSNW-A	PURY-EP 550YSNW-A	PURY-EP 600YSNW-A	PURY-EP 650YSNW-A
Capacidade Nominal	Arrefecimento / Aquecimento	kW	45 / 50	50 / 56	56 / 63	63 / 69	69 / 76,5	73 / 81,5
Consumo Nominal	Arrefecimento / Aquecimento	kW	8,77 / 9,42	10,04 / 10,76	11,59 / 12,34	13,66 / 14,61	15,71 / 17,58	16,59 / 18,94
Coefficiente Energético	EER / COP		5,13 / 5,3	4,98 / 5,2	4,83 / 5,1	4,61 / 4,72	4,39 / 4,35	4,4 / 4,3
Unidades Interiores	Capacidade Total da unidade exterior		50 ~ 150%	50 ~ 150%	50 ~ 150%	50 ~ 150%	50 ~ 150%	50 ~ 150%
Conectáveis	Modelo / Quantidade		P15~P250 / 1~40	P15~P250 / 1~45	P15~P250 / 1~50	P15~P250 / 2~50	P15~P250 / 2~50	P15~P250 / 2~50
Alimentação	Fases, V/Hz		3, 380~415V/50-60Hz					
Intensidade Máxima	A		32,20	33,10	34,00	37,30	40,60	44,70
Diam. Tubagens	Líquido/Gás	mm	22,2 / 28,58	22,2 / 28,58	22,2 / 28,58	22,2 (28,58 se long>=65m) / 28,58	28,58 / 28,58	28,58 / 28,58
Nível Sonoro	Arrefecimento / Aquecimento	dB(A)	62,0/62,0	63,0/63,5	63,5/64,0	64,0/68,0	64,0/70,0	65,0/69,0
Potência sonora	Arrefecimento / Aquecimento	dB(A)	79,0/81,0	80,5/82,5	81,5/83,0	82,5/87,5	83,0/89,5	83,5/88,5
Módulos*	PUHY-P#YNW-A		200 + 200	250 + 200	250 + 250	300 + 250	300 + 300	350 + 300
Kit de ligação incluído no set			CMY-R100VBK4	CMY-R100VBK4	CMY-R100VBK4	CMY-R100VBK4	CMY-R100VBK4	CMY-R100VBK4
Dimensões (Largura x Altura x Profundidade)	mm		1840 x 1,858 x 740	1840 x 1,858 x 740	1840 x 1,858 x 740	1840 x 1,858 x 740	1840 x 1,858 x 740	2160 x 1,858 x 740
Refrigerante R410A	Pre-carga Kg / PCA / TCO <sub>2</sub> eq	kg	468	468	468	470	472	515

MODELO			PURY-EP700YSNW-A	PURY-EP750YSNW-A	PURY-EP800YSNW-A	PURY-EP850YSNW-A	PURY-EP900YSNW-A
Capacidade Nominal	Arrefecimento / Aquecimento	kW	80 / 88	85 / 95	90 / 100	96 / 108	101 / 113
Consumo Nominal	Arrefecimento / Aquecimento	kW	18,18 / 20,65	20,58 / 23,74	23,37 / 26,8	22,91 / 27,47	22,34 / 27,35
Coefficiente Energético	EER / COP		4,4 / 4,26	4,13 / 4	3,85 / 3,73	4,19 / 3,93	4,52 / 4,13
Unidades Interiores	Capacidade Total da unidade exterior		50 ~ 150%	50 ~ 150%	50 ~ 150%	50 ~ 150%	50 ~ 150%
Conectáveis	Modelo / Quantidade		P15~P250 / 2~50	P15~P250 / 2~50	P15~P250 / 2~50	P15~P250 / 2~50	P15~P250 / 2~50
Alimentação	Fases, V/Hz		3, 380~415V/50-60Hz	3, 380~415V/50-60Hz	3, 380~415V/50-60Hz	3, 380~415V/50-60Hz	3, 380~415V/50-60Hz
Intensidade Máxima	A		48,80	55,10	61,40	65,30	69,20
Diam. Tubagens	Líquido/Gás	mm	28,58 / 34,93	28,58 / 34,93	28,58 / 34,93	28,58 / 41,28	28,58 / 41,28
Nível Sonoro	Arrefecimento / Aquecimento	dB(A)	65,5/67,0	67,0/70,5	68,0/72,0	68,5/72,5	68,5/73,0
Potência sonora	Arrefecimento / Aquecimento	dB(A)	84,0/86,0	85,5/89,5	86,0/91,0	86,0/91,5	86,0/92,0
Módulos*	PUHY-P#YNW-A		350 + 350	400 + 350	400 + 400	450 + 400	450 + 450
Kit de ligação incluído no set			CMY-R200VBK4	CMY-R200VBK4	CMY-R200VBK4	CMY-R200VBK4	CMY-R200VBK4
Dimensões (Largura x Altura x Profundidade)	mm		2480 x 1,858 x 740	2480 x 1,858 x 740	2480 x 1,858 x 740	2480 x 1,858 x 740	2480 x 1,858 x 740
Refrigerante R410A	Pre-carga Kg / PCA / TCO <sub>2</sub> eq	kg	558	561	564	588	612



MODELO			PURY-EP950YSNW-A	PURY-EP1000YSNW-A	PURY-EP1050YSNW-A	PURY-EP1100YSNW-A
Capacidade Nominal	Arrefecimento / Aquecimento	kW	108 / 119,5	113 / 127	118 / 132	124 / 140
Consumo Nominal	Arrefecimento / Aquecimento	kW	24,54 / 28,37	26,4 / 29,52	29,13 / 32,58	32,46 / 36,83
Coefficiente Energético	EER / COP		4,4 / 4,21	4,28 / 4,3	4,05 / 4,05	3,82 / 3,8
Unidades Interiores	Capacidade Total da unidade exterior		50 ~ 150%	50 ~ 150%	50 ~ 150%	50 ~ 150%
Conectáveis	Modelo / Quantidade		P15~P250 / 2~50	P15~P250 / 2~50	P15~P250 / 3~50	P15~P250 / 3~50
Alimentação	Fases, V/Hz		3, 380~415V/50-60Hz	3, 380~415V/50-60Hz	3, 380~415V/50-60Hz	3, 380~415V/50-60Hz
Intensidade Máxima	A		74,90	80,60	84,60	88,60
Diam. Tubagens	Líquido/Gás	mm	28,58 / 41,28	28,58 / 41,28	34,93 / 41,28	34,93 / 41,28
Nível Sonoro	Arrefecimento / Aquecimento	dB(A)	68,0/71,5	66,5/67,5	68,0/73,0	69,0/73,0
Potência sonora	Arrefecimento / Aquecimento	dB(A)	85,5/90,5	85,0/87,0	86,0/92,0	86,5/92,0
Módulos*	PUHY-P#YNW-A		500 + 450	500 + 500	550 + 500	550 + 550
Kit de ligação incluído no set			CMY-R200VBK4	CMY-R200VBK4	CMY-R200VBK4	CMY-R200VBK4
Dimensões (Largura x Altura x Profundidade)	mm		2990 x 1,858 x 740	3500 x 1,858 x 740	3500 x 1,858 x 740	3500 x 1,858 x 740
Refrigerante R410A	Pre-carga Kg / PCA / TCO <sub>2</sub> eq	kg	651	690	690	690

- NOTAS: - Distância máxima vertical 50m, 40m se a exterior está abaixo das unidades interiores. Distância máxima total 1.000m.  
 - Condições nominais: arref. 27°CBS/19°CBI interior, 35°CBS exterior. Aquec. 20°CBS interior, 7°CBS/6°CBI exterior. Comp. tubagem 7,5m, altura 0m.  
 - Compressor hermético tipo Scroll Inverter.  
 - Proteções: pressostato e sensor alta P. 4,15MPa, proteção sobreaquecimento compressor, proteção sobrecorrente inverter.  
 - Ventilador tipo helicoidal com máximo 80Pa de pressão estática, proteção por interruptor térmico.

**BOMBA DE CALOR**
**Série PUHY-HP200~250YHM • 1 Módulo**

**ZUBADAN**
*Baixa Temperatura*

MODELO			PUHY-HP200YHM-A	PUHY-HP250YHM-A
Capacidade	Arrefecimento	kCal/h	20.000	25.000
	Nominal	Arrefecimento	kW	22,4
Consumo	Arrefecimento	kW	6,40	9,06
	Nominal	Aquecimento	kW	6,52
Coeficiente Energético	EER		3,5	3,09
	COP		3,83	3,52
Un. Interiores Conectáveis	Capacidade Total		50 ~ 130% da capacidade da unidade exterior	
	Modelo / Quantidade		P15 ~ P250 / 1~17	P15 ~ P250 / 1~21
Alimentação		Fases, V/Hz	3 Fases, 380-400-415V / 50-60Hz	
Intensidade nominal (refr. 380V-50Hz)		A	10,80	15,20
Diam. Tubagens líquido/gás		mm	12,7/19,05	12,7/22,2
Long. Máx tubagem vert.*/total		m	50/300	50/300
Nível Sonoro		dB(A)	56	57
Ventilador	Caudal de ar	m³/min	225	225
Dimensões (Largura x Altura x Profundidade)		mm	920 x 1.710 x 760	920 x 1.710 x 760

NOTAS: \* Altura máx. 40m se a exterior está abaixo das interiores, amplitude T° arrefec. 0°C Ts a 43°C Ts | Condições capacidade kCal/h-kW: Long. tubagem 7,5m, Altura 0m | Compressor hermético Scroll Inverter, Proteções: Presostato e sensor alta P. 4,15MPa, proteção sobreaquecimento compressor, proteção sobrecorrente inverter | Ventilador helicoidal com máximo 60Pa, proteção por interruptor térmico.

**Série PUHY-HP400~500YSHM • 2 Módulos**

**ZUBADAN**
*Baixa Temperatura*

MODELO			PUHY-HP400YSHM-A	PUHY-HP500YSHM-A
Capacidade	Arrefecimento	kCal/h	40.000	50.000
	Nominal	Arrefecimento	kW	45,0
Consumo	Arrefecimento	kW	12,86	18,16
	Nominal	Aquecimento	kW	13,35
Coeficiente Energético	EER		3,49	3,08
	COP		3,74	3,49
Un. Interiores Conectáveis	Capacidade Total		50 ~ 130% da capacidade da unidade exterior	
	Modelo / Quantidade		P15 ~ P250 / 1~34	P15 ~ P250 / 1~43
Alimentação		Fases, V/Hz	3 Fases, 380-400-415V / 50-60Hz	
Intensidade nominal (refr. 380V-50Hz)		A	21,70	30,60
Diam. Tubagens líquido/gás		mm	15,88/28,58	15,88/28,58
Long. Máx tubagem vert.*/total		m	50/300	50/300
Nível Sonoro		dB(A)	59	60
Módulos	PUHY-HP#YHM-A		200+200	250+250
Kit de ligação incluído no set			CMY-Y100VBK2-3	CMY-Y100VBK2-3

NOTAS: \* Altura máx. 40m se a exterior está abaixo das interiores, amplitude T° arrefec. 0°C Ts a 43°C Ts | Condições capacidade kCal/h-kW: Long. tubagem 7,5m, Altura 0m | Compressor hermético Scroll Inverter, Proteções: Presostato e sensor alta P. 4,15MPa, proteção sobreaquecimento compressor, proteção sobrecorrente inverter | Ventilador helicoidal com máximo 60Pa, proteção por interruptor térmico.



**BOMBA DE CALOR**

**Série Y PUHY-RP200~350YJM • 1 Módulo**



MODELO			PUHY-RP200YJM-B	PUHY-RP250YJM-B	PUHY-RP300YJM-B	PUHY-RP350YJM-B
Capacidade Nominal	Arrefecimento	kCal/h	20.000	25.000	30.000	35.000
	Arrefecimento	kW	22,4	28,0	33,5	40,0
Consumo Nominal	Aquecimento	kW	25,0	31,5	37,5	45,0
	Arrefecimento	kW	5,68	7,62	8,98	11,79
Coeficiente Energético	Aquecimento	kW	5,69	7,22	9,42	12,60
	EER		3,94	3,67	3,73	3,39
	COP		4,39	4,36	3,98	3,57
Un. Interiores Conectáveis	Capacidade Total		50 ~ 130% da capacidade da unidade exterior			
	Modelo / Quantidade		P15 ~ P250 / 1~17	P15 ~ P250 / 1~21	P15 ~ P250 / 1~26	P15 ~ P250 / 1~30
Alimentação		Fases, V/Hz	3 Fases, 380-400-415V / 50-60Hz			
Intensidade nominal (refr. 380V-50Hz)		A	9,50	12,80	15,10	19,90
Diam. Tubagem líquido/gás		mm	12,7/28,58	12,7/28,58	12,7/28,58	15,88/34,93
Long. Máx tubagens vert.*/total		m	50/300	50/300	50/300	50/300
Nível Sonoro		dB(A)	56	57	59	60
Módulos	PUHY-RP#YJM-B		185	185	185	185
Kit de ligação incluído no set			920 x 1.710 x 760	920 x 1.710 x 760	920 x 1.710 x 760	920 x 1.710 x 760

NOTAS: \* Altura máx. 40m se a exterior está abaixo das interiores, amplitude T° arrefec. 0°C Ts a 43°C Ts | Condições capacidade kCal/h-kW: Long. tubagem 7,5m, Altura 0m | Compressor hermético Scroll Inverter, Proteções: Presostato e sensor alta P. 4,15MPa, proteção sobreaquecimento compressor, proteção sobrecorrente inverter | Ventilador helicoidal com máximo 60Pa, proteção por interruptor térmico.

**Série Y PUHY-RP400~650YSJM • 2 Módulos**



MODELO			PUHY-RP400YSJM-B	PUHY-RP450YSJM-B	PUHY-RP500YSJM-B	PUHY-RP550YSJM-B	PUHY-RP600YSJM-B	PUHY-RP650YSJM-B
Capacidade Nominal	Arrefecimento	kCal/h	40.000	45.000	50.000	55.000	60.000	65.000
	Arrefecimento	kW	45,0	50,0	56,0	63,0	69,0	73,0
Consumo Nominal	Aquecimento	kW	50,0	56,0	63,0	69,0	76,5	81,5
	Arrefecimento	kW	11,87	13,77	15,68	17,50	18,59	21,09
Coeficiente Energético	Aquecimento	kW	11,38	12,81	14,44	16,62	19,22	21,73
	EER		3,79	3,63	3,57	3,60	3,71	3,46
	COP		4,39	4,37	4,36	4,15	3,98	3,75
Un. Interiores Conectáveis	Capacidade Total		50 ~ 130% da capacidade da unidade exterior					
	Modelo / Quantidade		P15 ~ P250 / 1~32	P15 ~ P250 / 1~32	P15 ~ P250 / 1~32	P15 ~ P250 / 1~32	P15 ~ P250 / 1~32	P15 ~ P250 / 1~32
Alimentação		Fases, V/Hz	3 Fases, 380-400-415V / 50-60Hz					
Intensidade nominal (refr. 380V-50Hz)		A	20,00	23,20	26,40	29,50	31,30	35,60
Diam. Tubagens líquido/gás		mm	15,88/34,93	15,88/34,93	15,88/34,93	15,88/34,93	19,05/34,93	19,05/41,28
Long. Máx tubagem vert.*/total		m	50/300	50/300	50/300	50/300	50/250	50/250
Nível Sonoro		dB(A)	59	59,5	60	61	62	62,5
Módulos	PUHY-RP#YJM-B		200+200	200+250	250+250	250+300	300+300	300+350
Kit de ligação incluído no set			CMY-RP100VBK	CMY-RP100VBK	CMY-RP100VBK	CMY-RP100VBK	CMY-RP100VBK	CMY-RP100VBK

NOTAS: \* Altura máx. 40m se a exterior está abaixo das interiores, amplitude T° arrefec. 0°C Ts a 43°C Ts | Condições capacidade kCal/h-kW: Long. tubagem 7,5m, Altura 0m | Compressor hermético Scroll Inverter, Proteções: Presostato e sensor alta P. 4,15MPa, proteção sobreaquecimento compressor, proteção sobrecorrente inverter | Ventilador helicoidal com máximo 60Pa, proteção por interruptor térmico.

**BOMBA DE CALOR**
**Série Y PUHY-RP700~900YSJM • 3 Módulos**

MODELO			PUHY-RP700YSJM-B	PUHY-RP750YSJM-B	PUHY-RP800YSJM-B	PUHY-RP850YSJM-B	PUHY-RP900YSJM-B
Capacidade Nominal	Arrefecimento	kCal/h	70.000	75.000	80.000	85.000	90.000
	Arrefecimento	kW	80,0	85,0	90,0	96,0	101,0
Consumo Nominal	Aquecimento	kW	88,0	95,0	100,0	108,0	113,0
	Arrefecimento	kW	22,22	24,14	25,49	27,11	28,29
Coeficiente Energético	Aquecimento	kW	20,13	21,78	23,75	26,47	28,39
	EER		3,60	3,52	3,53	3,54	3,57
Un. Interiores Conectáveis	COP		4,37	4,36	4,21	4,08	3,98
	Capacidade Total	50 ~ 130% da capacidade da unidade exterior					
Modelo / Quantidade			P15 ~ P250 / 1~32	P15 ~ P250 / 1~32	P15 ~ P250 / 1~32	P15 ~ P250 / 1~32	P15 ~ P250 / 1~32
Alimentação		Fases, V/Hz	3 Fases, 380-400-415V / 50-60Hz				
Intensidade nominal (refr. 380V-50Hz)		A	37,50	40,70	43,00	45,70	47,70
Diam. Tubagens líquido/gás		mm	19,05/41,28	19,05/41,28	19,05/41,28	19,05/41,28	19,05/41,28
Long. Máx tubagem vert.*/total		m	50/250	50/250	50/250	50/250	50/250
Nível Sonoro		dB(A)	61,5	62	62,5	63,5	64
Módulos		PUHY-RP#YJM-B	200+250+250	250+250+250	250+250+300	250+300+300	300+300+300
Kit de ligação incluído no set			CMY-RP200VBK	CMY-RP200VBK	CMY-RP200VBK	CMY-RP200VBK	CMY-RP200VBK

NOTAS: \* Altura máx. 40m se a exterior está abaixo das interiores, amplitude T° arrefec. 0°C Ts a 43°C Ts | Condições capacidade kCal/h-kW: Long. tubagem 7,5m, Altura 0m | Compressor hermético Scroll Inverter, Proteções: Presostato e sensor alta P. 4,15MPa, proteção sobreaquecimento compressor, proteção sobrecorrente inverter | Ventilador helicoidal com máximo 60Pa, proteção por interruptor térmico.

**RECUPERAÇÃO DE CALOR**
**Série R2 PURY-RP200~300YJM • 1 Módulo**

MODELO			PURY-RP200YJM-B	PURY-RP250YJM-B	PURY-RP300YJM-B
Capacidade Nominal	Arrefecimento	kCal/h	20.000	25.000	30.000
	Arrefecimento	kW	22,4	28,0	33,5
Consumo Nominal	Aquecimento	kW	25,0	31,5	37,5
	Arrefecimento	kW	4,95	6,82	8,35
Coeficiente Energético	Aquecimento	kW	5,50	7,22	8,70
	EER		4,52	4,10	4,01
Un. Interiores Conectáveis	COP		4,54	4,36	4,31
	Capacidade Total	50 ~ 150% da capacidade da unidade exterior			
Modelo / Quantidade			P15 ~ P250 / 1~20	P15 ~ P250 / 1~25	P15 ~ P250 / 1~30
Alimentação		Fases, V/Hz	3 Fases, 380-400-415V / 50-60Hz		
Intensidade nominal (refr. 380V-50Hz)		A	8,30	11,50	14,00
Diam. Tubagens líquido/gás		mm	19,05/28,58	19,05/28,58	19,05/28,58
Long. Máx tubagem vert.*/total		m	50/220	50/220	50/220
Nível Sonoro		dB(A)	56	57	59
Ventilador Caudal de ar		m³/min	225	225	225
Dimensões (Largura x Altura x Profundidade)		mm	1.220 x 1.710 x 760	1.220 x 1.710 x 760	1.220 x 1.710 x 760

NOTAS: \* Altura máx. 40m se a exterior está abaixo das interiores, amplitude T° arrefec. 0°C Ts a 43°C Ts | Condições capacidade kCal/h-kW: Long. tubagem 7,5m, Altura 0m | Compressor hermético Scroll Inverter, Proteções: Presostato e sensor alta P. 4,15MPa, proteção sobreaquecimento compressor, proteção sobrecorrente inverter | Ventilador helicoidal com máximo 60Pa, proteção por interruptor térmico.



**BOMBA DE CALOR**

**Série WY PQHY-P200~300YLM-A • 1 Módulo S**  
*Condensação a água*



MODELO		PQHY-P200YLM-A		PQHY-P250YLM-A		PQHY-P300YLM-A	
Capacidade	Arrefecimento	kCal/h	20.000	25.000	30.000		
	Arrefecimento	kW	22,4	28,0	33,5		
Nominal	Aquecimento	kW	25,0	31,5	37,5		
	Consumo	Arrefecimento	kW	3,71	4,90	6,04	
Nominal	Aquecimento	kW	3,97	5,08	6,25		
	Coeficiente Energético	EER	6,03	5,71	5,54		
COP		6,29	6,20	6,00			
Un. Interiores Conectáveis	Capacidade Total	50~130% da capacidade da unidade exterior					
	Modelo / Quantidade	P15~P250/1~17	P15~P250/1~21	P15~P250/1~26			
Alimentação	Fases, V/Hz	3 fases, 380-400-415V / 50-60Hz					
Intensidade nominal (refr. 380V-50Hz)	A(4)	6,20	8,20	10,10			
Diam. Tubagens líquido/gás	mm	9,52/19,05	9,52/22,2	9,52/22,2			
Long. Máx tubagem vert.**/total	m	50/300	50/300	50/300			
Nível Sonoro	dB(A)	46	48	54			
Caudal de água	m³/min	0,096	0,096	0,096			
Dimensões (Largura x Altura x Profundidade)	mm	880 x 1.100 x 550	880 x 1.100 x 550	880 x 1.100 x 550			

NOTAS: Consultar disponibilidade

\* Se o comprimento das tubagens for superior a 90m (-P250) ou maior que 40m (-P300), o diâmetro passa a ser 12,7mm | \*\* Altura máx. 40m se a unidade exterior está abaixo das interiores | \*\*\* Com água com glicol pode chegar-se a -5°C. Consulte o nosso Dept. técnico | Condições capacidade kCal/h-kW: Comp. tubagem 7,5m, Altura 0m | Compressor hermético Scroll Inverter, Proteções: Presostato e sensor alta P. 4,15MPa, proteção sobreaquecimento compressor, proteção sobrecorrente inverter | Circuito de água com pressão máx. de 2MPa e volume em placas de 5L | Tª ambiente máx. 40°C, HR máx 80%.

**Série WY PQHY-P350~600YLM-A • 1 Módulo L**  
*Condensação a água*



MODELO		PQHY-P350YLM-A		PQHY-P400YLM-A		PQHY-P450YLM-A		PQHY-P500YLM-A		PQHY-P550YLM-A		PQHY-P600YLM-A	
Capacidade	Arrefecimento	kCal/h	35.000	40.000	45.000	50.000	55.000	60.000					
	Arrefecimento	kW	40,0	45,0	50,0	56,0	63,0	69,0					
Nominal	Aquecimento	kW	45,0	50,0	56,0	63,0	69,0	76,5					
	Consumo	Arrefecimento	kW	7,14	8,03	9,29	11,17	12,54	14,49				
Nominal	Aquecimento	kW	7,53	8,37	9,79	11,43	12,27	14,49					
	Coeficiente Energético	EER	5,60	5,60	5,38	5,01	5,02	4,76					
COP		5,97	5,97	5,72	5,51	5,62	5,27						
Un. Interiores Conectáveis	Capacidade Total	50~130% da capacidade da unidade exterior											
	Modelo / Quantidade	P15~P250/1~30	P15~P250/1~34	P15~P250/1~39	P15~P250/1~43	P15~P250/2~47	P15~P250/2~50						
Alimentação	Fases, V/Hz	3 fases, 380-400-415V / 50-60Hz											
Intensidade nominal (refr. 380V-50Hz)	A(4)	12,00	13,50	15,60	18,80	21,10	24,40						
Diam. Tubagens líquido/gás	mm	12,7/28,58	15,88/28,58	15,88/28,58	15,88/28,58	15,88/28,58	15,88/28,58						
Long. Máx tubagem vert.**/total	m	50/500	50/500	50/500	50/500	50/500	50/500						
Nível Sonoro	dB(A)	52	52	54	54	56,5	56,5						
Caudal de água	m³/min	0,12	0,12	0,12	0,12	0,192	0,192						
Dimensões (Largura x Altura x Profundidade)	mm	880 x 1.450 x 550	880 x 1.450 x 550	880 x 1.450 x 550	880 x 1.450 x 550	880 x 1.450 x 550	880 x 1.450 x 550						

NOTAS: Consultar disponibilidade

\* Se o comprimento das tubagens for superior a 90m (-P250) ou maior que 40m (-P300), o diâmetro passa a ser 12,7mm | \*\* Altura máx. 40m se a unidade exterior está abaixo das interiores | \*\*\* Com água com glicol pode chegar-se a -5°C. Consulte o nosso Dept. técnico | Condições capacidade kCal/h-kW: Comp. tubagem 7,5m, Altura 0m | Compressor hermético Scroll Inverter, Proteções: Presostato e sensor alta P. 4,15MPa, proteção sobreaquecimento compressor, proteção sobrecorrente inverter | Circuito de água com pressão máx. de 2MPa e volume em placas de 5L | Tª ambiente máx. 40°C, HR máx 80%.

**BOMBA DE CALOR**
**Série WY PQHY-P400~600YSLM-A • 2 Módulos**  
*Condensação a água*

MODELO		PQHY-P400YSLM-A	PQHY-P450YSLM-A	PQHY-P500YSLM-A	PQHY-P550YSLM-A	PQHY-P600YSLM-A
Capacidade Nominal	Arrefecimento	kCal/h 40.000	45.000	50.000	55.000	60.000
	Arrefecimento	kW 45,0	50,0	56,0	63,0	69,0
Consumo Nominal	Aquecimento	kW 50,0	56,0	63,0	69,0	76,5
	Arrefecimento	kW 7,70	8,78	10,12	11,55	12,84
Coeficiente Energético	Aquecimento	kW 7,94	8,97	10,16	11,31	12,75
	EER	5,84	5,69	5,53	5,45	5,37
	COP	6,29	6,24	6,20	6,10	6,00
Un. Interiores Conectáveis	Capacidade Total	50 ~ 130% da capacidade da unidade exterior				
	Modelo / Quantidade	P15 ~ P250 / 1~34	P15 ~ P250 / 1~39	P15 ~ P250 / 1~43	P15 ~ P250 / 2~47	P15 ~ P250 / 2~50
Alimentação	Fases, V/Hz	3 Fases, 380-400-415V / 50-60Hz				
Intensidade nominal (refr. 380V-50Hz)	A(4)	12,90	14,80	17,00	19,40	21,60
Diam. Tubagens líquido/gás	mm	15,88/28,58	15,88/28,58	15,88/28,58	15,88/28,58	15,88/28,58
Long. Máx tubagem vert.**/total	m	50/500	50/500	50/500	50/500	50/500
Nível Sonoro	dB(A)	49	50	51	55	57
Módulos	PQHY-P#YLM-A	200+200	250+200	250+250	300+250	300+300
Kit de ligação incluído no set		CMY-Y100VBK3	CMY-Y100VBK3	CMY-Y100VBK3	CMY-Y100VBK3	CMY-Y100VBK3

NOTAS: Consultar disponibilidade

\* Se o comprimento das tubagens for superior a 90m (-P250) ou maior que 40m (-P300), o diâmetro passa a ser 12,7mm | \*\* Altura máx. 40m se a unidade exterior está abaixo das interiores | \*\*\* Com água com glicol pode chegar-se a -5°C. Consulte o nosso Dept. técnico | Condições capacidade kCal/h-kW: Comp. tubagem 7,5m, Altura 0m | Compressor hermético Scroll Inverter, Proteções: Presostato e sensor alta P. 4,15MPa, proteção sobreaquecimento compressor, proteção sobrecorrente inverter | Circuito de água com pressão máx. de 2MPa e volume em placas de 5L | Tª ambiente máx. 40°C, HR máx 80%.

**Série WY PQHY-P700~900YSLM-A • 2 Módulos**  
*Condensação a água*

MODELO		PQHY-P700YSLM-A	PQHY-P750YSLM-A	PQHY-P800YSLM-A	PQHY-P850YSLM-A	PQHY-P900YSLM-A
Capacidade Nominal	Arrefecimento	kCal/h 68.800	73.100	77.400	82.600	86.900
	Arrefecimento	kW 80,0	85,0	90,0	96,0	101,0
Consumo Nominal	Aquecimento	kW 88,0	95,0	100,0	108,0	113,0
	Arrefecimento	kW 14,73	15,64	16,57	18,03	19,38
Coeficiente Energético	Aquecimento	kW 14,73	15,90	16,75	18,49	19,74
	EER	5,43	5,43	5,43	5,32	5,21
	COP	5,97	5,97	5,97	5,84	5,72
Un. Interiores Conectáveis	Capacidade Total	50 ~ 130% da capacidade da unidade exterior				
	Modelo / Quantidade	P15 ~ P250 / 2~50	P15 ~ P250 / 2~50	P15 ~ P250 / 2~50	P15 ~ P250 / 2~50	P15 ~ P250 / 2~50
Alimentação	Fases, V/Hz	3 Fases, 380-400-415V / 50-60Hz				
Intensidade nominal (refr. 380V-50Hz)	A(4)	24,80	26,40	27,90	30,40	32,70
Diam. Tubagens líquido/gás	mm	19,05/34,93	19,05/34,93	19,05/34,93	19,05/41,28	19,05/41,28
Long. Máx tubagem vert.**/total	m	50/500	50/500	50/500	50/500	50/500
Nível Sonoro	dB(A)	55	55	55	56	57
Módulos	PQHY-P#YLM-A	350+350	400+350	400+400	450+400	450+450
Kit de ligação incluído no set		CMY-Y200VBK2	CMY-Y200VBK2	CMY-Y200VBK2	CMY-Y200VBK2	CMY-Y200VBK2

NOTAS: Consultar disponibilidade

\* Se o comprimento das tubagens for superior a 90m (-P250) ou maior que 40m (-P300), o diâmetro passa a ser 12,7mm | \*\* Altura máx. 40m se a unidade exterior está abaixo das interiores | \*\*\* Com água com glicol pode chegar-se a -5°C. Consulte o nosso Dept. técnico | Condições capacidade kCal/h-kW: Comp. tubagem 7,5m, Altura 0m | Compressor hermético Scroll Inverter, Proteções: Presostato e sensor alta P. 4,15MPa, proteção sobreaquecimento compressor, proteção sobrecorrente inverter | Circuito de água com pressão máx. de 2MPa e volume em placas de 5L | Tª ambiente máx. 40°C, HR máx 80%.

## RECUPERAÇÃO DE CALOR

### Série WR2 PQRYP200~300YLM-A • 1 Módulo S Condensação a água



MODELO			PQRYP200YLM-A	PQRYP250YLM-A	PQRYP300YLM-A
Capacidade Nominal	Arrefecimento	kCal/h	20.000	25.000	30.000
	Arrefecimento	kW	22,4	28,0	33,5
Consumo Nominal	Aquecimento	kW	25,0	31,5	37,5
	Arrefecimento	kW	3,71	4,90	6,04
Coeficiente Energético	Aquecimento	kW	3,97	5,08	6,25
	EER		6,03	5,71	5,54
	COP		6,29	6,20	6,00
Un. Interiores Conectáveis	Capacidade Total		50~150% da capacidade da unidade exterior		
	Modelo / Quantidade		P15~P250/1~20	P15~P250/1~25	P15~P250/1~30
Alimentação		Fases, V/Hz	3 Fases, 380-400-415V / 50-60Hz		
Intensidade nominal (refr. 380V-50Hz)		A	6,2	8,2	10,1
Diam. Tubagens líquido/gás		mm	15,88/19,05	19,05/22,2	19,05/22,2
Long. Máx tubagem vert.**/total**		m	50/550	50/550	50/550
Nível Sonoro		dB(A)	46	48	54
Caudal de água		m³/min	0,096	0,096	0,096
Dimensões (Largura x Altura x Profundidade)		mm	880 x 1.100 x 550	880 x 1.100 x 550	880 x 1.100 x 550

NOTAS: Consultar disponibilidade

\* Altura máx. 40m se a unidade exterior está abaixo das interiores | \*\* Distância total no caso de 10m entre a Exterior e a BC. Outros casos consultar documentação técnica | \*\*\* Com água com glicol pode-se chegar a -5°C. Consulte o nosso Dept. técnico | Condições capacidade kCal/h-kW: Comp. tubagem 7,5m, Altura 0m | Compressor hermético Scroll Inverter, Proteções: Presostato e sensor alta P. 4,15MPa, proteção sobreaquecimento compressor, proteção sobrecorrente inverter | Circuito de água com pressão máx. de 2MPa e volume em placas de 5L | Tª ambiente máx. 40°C, HR máx 80%.

### Série WR2 PQRYP350~600YLM-A • 1 Módulos L Condensação a água



MODELO			PQRYP350YLM-A	PQRYP400YLM-A	PQRYP450YLM-A	PQRYP500YLM-A	PQRYP550YLM-A	PQRYP600YLM-A
Capacidade Nominal	Arrefecimento	kCal/h	35.000	40.000	45.000	50.000	55.000	60.000
	Arrefecimento	kW	40,0	45,0	50,0	56,0	63,0	69,0
Consumo Nominal	Aquecimento	kW	45,0	50,0	56,0	63,0	69,0	76,5
	Arrefecimento	kW	7,14	8,03	9,29	11,17	12,54	14,49
Coeficiente Energético	Aquecimento	kW	7,53	8,37	9,79	11,43	12,27	14,51
	EER		5,60	5,60	5,38	5,01	5,02	4,76
	COP		5,97	5,97	5,72	5,51	5,62	5,27
Un. Interiores Conectáveis	Capacidade Total		50~150% da capacidade da unidade exterior					
	Modelo / Quantidade		P15~P250/1~35	P15~P250/1~40	P15~P250/1~45	P15~P250/1~50	P15~P250/2~50	P15~P250/2~50
Alimentação		Fases, V/Hz	3 Fases, 380-400-415V / 50-60Hz					
Intensidade nominal (refr. 380V-50Hz)		A(4)	12	13,5	15,6	18,8	21,1	24,4
Diam. Tubagens líquido/gás		mm	22,2/28,58	22,2/28,58	22,2/28,58	22,2/28,58	22,2/28,58	22,2/34,93
Long. Máx tubagem vert.**/total		m	50/750	50/750	50/750	50/750	50/750	50/750
Nível Sonoro		dB(A)	52	52	54	54	56,5	56,5
Caudal de água		m³/min	0,12	0,12	0,12	0,12	0,192	0,192
Dimensões (Largura x Altura x Profundidade)		mm	880 x 1.450 x 550	880 x 1.450 x 550	880 x 1.450 x 550	880 x 1.450 x 550	880 x 1.450 x 550	880 x 1.450 x 550

NOTAS: Consultar disponibilidade

\* Altura máx. 40m se a unidade exterior está abaixo das interiores | \*\* Distância total no caso de 10m entre a Exterior e a BC. Outros casos consultar documentação técnica | \*\*\* Com água com glicol pode-se chegar a -5°C. Consulte o nosso Dept. técnico | Condições capacidade kCal/h-kW: Comp. tubagem 7,5m, Altura 0m | Compressor hermético Scroll Inverter, Proteções: Presostato e sensor alta P. 4,15MPa, proteção sobreaquecimento compressor, proteção sobrecorrente inverter | Circuito de água com pressão máx. de 2MPa e volume em placas de 5L | Tª ambiente máx. 40°C, HR máx 80%.

**RECUPERAÇÃO DE CALOR**
**Série WR2 PQRV-P400~600YSLM-A • 2 Módulos**  
Condensação a água

MODELO			PQRV-P400YSLM-A	PQRV-P450YSLM-A	PQRV-P500YSLM-A	PQRV-P550YSLM-A	PQRV-P600YSLM-A
Capacidade Nominal	Arrefecimento	kCal/h	40.000	45.000	50.000	55.000	60.000
	Arrefecimento	kW	45,0	50,0	56,0	63,0	69,0
Consumo Nominal	Aquecimento	kW	50,0	56,0	63,0	69,0	76,5
	Arrefecimento	kW	7,70	8,78	10,12	11,55	12,84
Coeficiente Energético	Aquecimento	kW	7,94	8,97	10,16	11,31	12,75
	EER		5,84	5,69	5,53	5,45	5,37
Un. Interiores Conectáveis	COP		6,29	6,24	6,20	6,10	6,00
	Capacidade Total	50 ~ 150% da capacidade da unidade exterior					
Modelo / Quantidade			P15 ~ P250 / 1~40	P15 ~ P250 / 1~45	P15 ~ P250 / 1~50	P15 ~ P250 / 2~50	P15 ~ P250 / 2~50
Alimentação	Fases, V/Hz	3 Fases, 380-400-415V / 50-60Hz					
Intensidade nominal (refr. 380V-50Hz)	A	12,9	14,8	17	19,4	21,6	
Diam. Tubagens líquido/gás	mm	22,2/28,58	22,2/28,58	22,2/28,58	22,2/28,58	22,2/34,93	
Long. Máx tubagem vert.*/total**	m	50/750	50/750	50/750	50/750	50/750	
Nível Sonoro	dB(A)	49	50	51	55	57	
Módulos	PQHY-P#YLM-A	200+200	250+200	250+250	300+250	300+300	
Kit de ligação incluído no set		CMY-Q100CBK2	CMY-Q100CBK2	CMY-Q100CBK2	CMY-Q100CBK2	CMY-Q100CBK2	

NOTAS: Consultar disponibilidade

\* Altura máx. 40m se a unidade exterior está abaixo das interiores | \*\* Distância total no caso de 10m entre a Exterior e a BC. Outros casos consultar documentação técnica | \*\*\* Com água com glicol pode-se chegar a -5°C. Consulte o nosso Dept. técnico | Condições capacidade kCal/h-kW: Comp. tubagem 7,5m, Altura 0m | Compressor hermético Scroll Inverter, Proteções: Presostato e sensor alta P. 4,15MPa, proteção sobreaquecimento compressor, proteção sobrecorrente inverter | Circuito de água com pressão máx. de 2MPa e volume em placas de 5L | T° ambiente máx. 40°C, HR máx 80%.

**Série WR2 PQRV-P700~900YSLM-A • 2 Módulos**  
Condensação a água

MODELO			PQRV-P700YSLM-A	PQRV-P750YSLM-A	PQRV-P800YSLM-A	PQRV-P850YSLM-A	PQRV-P900YSLM-A
Capacidade Nominal	Arrefecimento	kCal/h	68.800	73.100	77.400	82.600	86.900
	Arrefecimento	kW	80,0	85,0	90,0	96,0	101,0
Consumo Nominal	Aquecimento	kW	88,0	95,0	100,0	108,0	113,0
	Arrefecimento	kW	14,73	15,64	16,57	18,03	19,38
Coeficiente Energético	Aquecimento	kW	14,73	15,90	16,75	18,49	19,74
	EER		5,43	5,43	5,43	5,32	5,21
Un. Interiores Conectáveis	COP		5,97	5,97	5,97	5,84	5,72
	Capacidade Total	50 ~ 150% da capacidade da unidade exterior					
Modelo / Quantidade			P15 ~ P250 / 2~50	P15 ~ P250 / 2~50	P15 ~ P250 / 2~50	P15 ~ P250 / 2~50	P15 ~ P250 / 2~50
Alimentação	Fases, V/Hz	3 Fases, 380-400-415V / 50-60Hz					
Intensidade nominal (refr. 380V-50Hz)	A	24,8	26,4	27,9	30,4	32,7	
Diam. Tubagens líquido/gás	mm	28,58/34,93	28,58/34,93	28,58/34,93	28,58/41,28	28,58/41,28	
Long. Máx tubagem vert.*/total**	m	50/750	50/750	50/750	50/750	50/750	
Nível Sonoro	dB(A)	55	55	55	56	57	
Módulos	PQHY-P#YLM-A	350+350	400+350	400+400	450+400	450+450	
Kit de ligação incluído no set		CMY-Q200CBK	CMY-Q200CBK	CMY-Q200CBK	CMY-Q200CBK	CMY-Q200CBK	

NOTAS: Consultar disponibilidade

\* Altura máx. 40m se a unidade exterior está abaixo das interiores | \*\* Distância total no caso de 10m entre a Exterior e a BC. Outros casos consultar documentação técnica | \*\*\* Com água com glicol pode-se chegar a -5°C. Consulte o nosso Dept. técnico | Condições capacidade kCal/h-kW: Comp. tubagem 7,5m, Altura 0m | Compressor hermético Scroll Inverter, Proteções: Presostato e sensor alta P. 4,15MPa, proteção sobreaquecimento compressor, proteção sobrecorrente inverter | Circuito de água com pressão máx. de 2MPa e volume em placas de 5L | T° ambiente máx. 40°C, HR máx 80%.



# Controlador BC

## Gama CITY MULTI

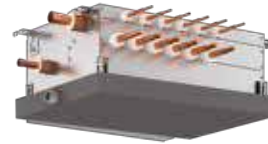

### CMB-P104~1016V-J

MODELO			CMB-P104V-J	CMB-P106V-J	CMB-P108V-J	CMB-P1012V-J	CMB-P1016V-J
Números de saídas			4	6	8	12	16
Alimentação		Fases, V/Hz	1, 220~240V/50-60Hz	1, 220~240V/50-60Hz	1, 220~240V/50-60Hz	1, 220~240V/50-60Hz	1, 220~240V/50-60Hz
Potência de entrada	Arrefecimento / Aquecimento	kW	0,067 / 0,03	0,097 / 0,045	0,127 / 0,06	0,186 / 0,09	0,246 / 0,119
Intensidade		A	0,31 / 0,14	0,45 / 0,21	0,58 / 0,28	0,85 / 0,42	1,12 / 0,55
Capacidade da unidade interior conectável a 1 ramificação*			Modelo P80 ou inferior.	Modelo P80 ou inferior.	Modelo P80 ou inferior.	Modelo P80 ou inferior.	Modelo P80 ou inferior.
Capacidade da unidade exterior/fonte de calor conectável			U.ext R2/WR2 ≤ P350	U.ext R2/WR2 ≤ P350	U.ext R2/WR2 ≤ P350	U.ext R2/WR2 ≤ P350	U.ext R2/WR2 ≤ P350
Dimensões (Largura x Altura x Profundidade)		mm	596 x 246 x 495	596 x 246 x 495	596 x 246 x 495	911 x 246 x 639	1.135 x 246 x 639
Diâmetro da tubagem do refrigerante	Para unidade exterior	Ext. = P200	15,88 / 19,05	15,88 / 19,05	15,88 / 19,05	15,88 / 19,05	15,88 / 19,05
		Ext. = P250, P300	19,05 / 22,20	19,05 / 22,20	19,05 / 22,20	19,05 / 22,20	19,05 / 22,20
	(Alta/Baixa)	Ext. = P350**	19,05(22,20) / 28,58	19,05(22,20) / 28,58	19,05(22,20) / 28,58	19,05(22,20) / 28,58	19,05(22,20) / 28,58
Diâmetro da tubagem do refrigerante	Para unidade interior	Int. ≤ 50	6,35 / 12,70	6,35 / 12,70	6,35 / 12,70	6,35 / 12,70	6,35 / 12,70
		P63 < Int. ≤ P140	9,52 / 15,88	9,52 / 15,88	9,52 / 15,88	9,52 / 15,88	9,52 / 15,88
	(Líquido/Gás)	P200	9,52 / 19,05	9,52 / 19,05	9,52 / 19,05	9,52 / 19,05	9,52 / 19,05
		P250	9,52 / 22,2	9,52 / 22,2	9,52 / 22,2	9,52 / 22,2	9,52 / 22,2
Nível Sonoro (U.ext = P200)		dB(A)	38	38	38	38	38
Potência sonora (U.ext = P200)		dB(A)	56	56	56	56	56
Tubo de drenagem		mm	0.D. 32	0.D. 32	0.D. 32	0.D. 32	0.D. 32
Peso líquido		kg	23	27	31	46	56

### CMB-P104~1016V-JA/KA/KB

MODELO			CMB-P108V-JA	CMB-P1012V-JA	CMB-P1016V-JA	CMB-P1016V-KA	CMB-P104V-KB	CMB-P108V-KB	
Tipo de BC			Principal	Principal	Principal	Principal	Secundário****	Secundário****	
Número de saídas			8	12	16	16	4	8	
Alimentação		Fases, V/Hz	1, 220~240V/50-60Hz						
Consumo	Arref / Aquec	kW	0,127 / 0,06	0,186 / 0,09	0,246 / 0,119	0,246 / 0,119	0,06 / 0,03	0,119 / 0,06	
Intensidade	Arref / Aquec	A	0,58 / 0,28	0,85 / 0,42	1,12 / 0,55	1,12 / 0,55	0,28 / 0,14	0,55 / 0,28	
Capacidade da unidade interior conectável a 1 ramificação*			Modelo P80 ou inferior.						
Capacidade da unidade exterior/fonte de calor conectável			U.ext R2/WR2 ≤ P900			U.ext R2/WR2 ≤ P1100	CMB-P-JA/KA	CMB-P-JA/KA	
Dimensões	Largura x Altura x Profundidade	mm	911 x 246 x 639	1.135 x 246 x 639	1.135 x 246 x 639	1.135 x 246 x 639	596 x 246 x 495	596 x 246 x 495	
Diâmetro da tubagem do refrigerante	Para unidade exterior	Ext. = P200	15,88 / 19,05	15,88 / 19,05	15,88 / 19,05	15,88 / 19,05	--	--	
		Ext. = P250, P300	19,05 / 22,20	19,05 / 22,20	19,05 / 22,20	19,05 / 22,20	--	--	
		Ext. = P350**	19,05(22,20) / 28,58	19,05(22,20) / 28,58	19,05(22,20) / 28,58	19,05(22,20) / 28,58	--	--	
		P400 ≤ Ext ≤ P500	22,20 / 28,58	22,20 / 28,58	22,20 / 28,58	22,20 / 28,58	--	--	
		P550 ≤ Ext ≤ P600**	22,20 (28,58) / 28,58	22,20 (28,58) / 28,58	22,20 (28,58) / 28,58	22,20 (28,58) / 28,58	--	--	
		Ext. = P650	28,58 / 28,58	28,58 / 28,58	28,58 / 28,58	28,58 / 28,58	--	--	
		P700 ≤ Ext ≤ P800	28,58 / 34,93	28,58 / 34,93	28,58 / 34,93	28,58 / 34,93	--	--	
		P850 ≤ Ext ≤ P900	28,58 / 41,28	28,58 / 41,28	28,58 / 41,28	28,58 / 41,28	--	--	
		P900 ≤ Ext ≤ P1000	--	--	--	28,58 / 41,28	--	--	
		P900 ≤ Ext ≤ P1000	--	--	--	34,93 / 41,28	--	--	
Diâmetro da tubagem do refrigerante	Para unidade interior	Int. ≤ 50	6,35 / 12,70	6,35 / 12,70	6,35 / 12,70	6,35 / 12,70	6,35 / 12,70	6,35 / 12,70	
		P63 < Int. ≤ P140	9,52 / 15,88	9,52 / 15,88	9,52 / 15,88	9,52 / 15,88	9,52 / 15,88	9,52 / 15,88	
		P200	9,52 / 19,05	9,52 / 19,05	9,52 / 19,05	9,52 / 19,05	9,52 / 19,05	9,52 / 19,05	
		P250	9,52 / 22,2	9,52 / 22,2	9,52 / 22,2	9,52 / 22,2	9,52 / 22,2	9,52 / 22,2	
		S Int. ≤ P200	15,88 / 19,05 / 9,52	15,88 / 19,05 / 9,52	15,88 / 19,05 / 9,52	15,88 / 19,05 / 9,52	15,88 / 19,05 / 9,52	15,88 / 19,05 / 9,52	
		P200 < S Int. ≤ P300	19,05 / 22,20 / 9,52	19,05 / 22,20 / 9,52	19,05 / 22,20 / 9,52	19,05 / 22,20 / 9,52	19,05 / 22,20 / 9,52	19,05 / 22,20 / 9,52	
		P300 < S Int. ≤ P350			19,05 / 28,58 / 12,70				
		P350 < S Int. ≤ P400			22,20 / 28,58 / 12,70				
		P400 < S Int. ≤ P600			22,20 / 28,58 / 15,88				
		P600 < S Int. ≤ P650			28,58 / 28,58 / 15,88				
	P650 < S Int. ≤ P800			28,58 / 34,93 / 19,05					
	P800 < S Int. ≤ P1000			28,58 / 41,28 / 19,05					
	P1000 < S Int.			34,93 / 41,28 / 19,05					
Nível Sonoro (Se U.ext = P200)		dB(A)	44	44	44	38	38	38	
Potência sonora (Se U.ext = P200)		dB(A)	62	62	62	56	56	56	
Tubo de drenagem		mm	0.D. 32mm	0.D. 32mm	0.D. 32mm	0.D. 32mm	0.D. 32mm	0.D. 32mm	
Peso líquido		kg	45	55	63	65	21	28	

### Tabela de Combinações

MODELO	P200-P350	P400-P900	P950-P1100
CMB-P VJ	✓	N/A	N/A
CMB-P V-JA	✓	✓	N/A
CMB-P V-KA	✓	✓	✓
CMB-P V-KB (Sec)		CMB-P108/1012/1016V-JA, CMB-P1016V-KA	

NOTAS: \* Podem-se ligar unidades interiores de capacidade superior ao modelo P80, utilizando 2 saídas da BC, unidas pelo kit de união opcional CMY-R160-J. Não obstante, também é possível conectar unidades P100, P125 e P140 a uma saída de BC, embora a capacidade das mesmas em arrefecimento cairá cerca de 3%. Além disso, a partir de uma única saída da BC é possível conectar até três unidades interiores sempre que a soma dos seus índices de capacidade seja menor ou igual a 140.\*\*Para determinar a tubagem de refrigerante adequada, por favor consulte os dados nas tabelas das unidades exteriores.\*\*\* "S Int" indica a soma dos índices de capacidade das unidades exteriores conectadas a um BC secundário.\*\*\*\*Num BC secundário tipo CMB-P-KB, a soma dos índices de capacidade das unidades interiores deve ser menor ou igual a 350. - Por favor, instale este equipamento onde o ruído de passagem do fluido frigorígeno não represente um problema. Para conhecer os valores do nível sonoro e potência sonora, quando se liga com outras U. ext. consultar o nosso departamento técnico. - O controlador BC inclui redutores da tubagem para unidades interiores de capacidade menor ou igual à do modelo P50 e um tubo de drenagem VP-25 flexível e com isolamento. - Acabamento exterior em chapa de aço galvanizado (parte inferior do tabuleiro de condensados com pintura N1.5). - Os dados indicados correspondem a uma tensão de 220V/50Hz.



## Série Condutas PEFY-P20~140VMA

**COMPACTA**  
250 mm. ALTURA

MODELO			PEFY-P20VMA-E	PEFY-P25VMA-E	PEFY-P32VMA-E	PEFY-P40VMA-E	PEFY-P50VMA-E	
Capacidade Nominal	Arrefecimento	kCal/h	2.000	2.500	3.200	4.000	5.000	
	Arrefecimento	kW	2,2	2,8	3,6	4,5	5,6	
Consumo Nominal	Aquecimento	kW	2,5	3,2	4,0	5,0	6,3	
	Arrefecimento	kW	0,06	0,06	0,07	0,09	0,11	
Alimentação	Aquecimento	kW	0,04	0,04	0,05	0,07	0,09	
		Fases, V/Hz	1 Fase, 220-230-240V / 50-60Hz					
Intensidade (arref./aquec.)		A	0,53/0,42	0,53/0,42	0,55/0,44	0,64/0,53	0,74/0,63	
Diâmetro tubagens liq./gás		mm	6,35/12,7	6,35/12,7	6,35/12,7	6,35/12,7	6,35/12,7	
Nível Sonoro		dB(A)	23 / 25 / 26	23 / 25 / 26	23 / 26 / 29	23 / 27 / 30	25 / 29 / 32	
Ventilador	Caudal de ar (B/M/A)	m³/min	6 / 7,5 / 8,5	6 / 7,5 / 8,5	7,5 / 9 / 10,5	10 / 12 / 14	12 / 14,5 / 17	
	Pressão estática*	Pa	35 / 50 / 70 / 100 / 150					
	Potência	kW	0,085	0,085	0,085	0,085	0,085	
Dimensões (Altura x Largura x Profundidade)		mm	250 x 700 x 732	250 x 700 x 732	250 x 700 x 732	250 x 900 x 732	250 x 900 x 732	
Peso		kg	23	23	23	26	26	

MODELO			PEFY-P63VMA-E	PEFY-P71VMA-E	PEFY-P80VMA-E	PEFY-P100VMA-E	PEFY-P125VMA-E	PEFY-P140VMA-E
Capacidade Nominal	Arrefecimento	kCal/h	6.300	7.100	8.000	10.000	12.500	14.000
	Arrefecimento	kW	7,1	8,0	9,0	11,2	14,0	16,0
Consumo Nominal	Aquecimento	kW	8,0	9,0	10,0	12,5	16,0	18,0
	Arrefecimento	kW	0,12	0,14	0,14	0,24	0,34	0,36
Alimentação	Aquecimento	kW	0,10	0,12	0,12	0,22	0,32	0,34
		Fases, V/Hz	1 Fase, 220-230-240V / 50-60Hz					
Intensidade (arref./aquec.)		A	1,01/0,90	1,15/1,04	1,15/1,04	1,47/1,36	2,05/1,94	2,21/2,10
Diâmetro tubagens liq./gás		mm	9,52/15,88	9,52/15,88	9,52/15,88	9,52/15,88	9,52/15,88	9,52/15,88
Nível Sonoro		dB(A)	25 / 29 / 33	26 / 29 / 34	26 / 29 / 34	28 / 33 / 37	32 / 36 / 40	33 / 37 / 42
Ventilador	Caudal de ar (B/M/A)	m³/min	13,5 / 16 / 19	14,5 / 18 / 21	14,5 / 18 / 21	23 / 28 / 33	28 / 34 / 40	29,5 / 35,5 / 42
	Pressão estática*	Pa	35 / 50 / 70 / 100 / 150					
	Potência	kW	0,121	0,121	0,121	0,244	0,244	0,244
Dimensões (Altura x Largura x Profundidade)		mm	250 x 1.100 x 732	250 x 1.100 x 732	250 x 1.100 x 732	250 x 1.400 x 732	250 x 1.400 x 732	250 x 1.600 x 732
Peso		kg	32	32	32	42	42	46

NOTAS: Condições capacidade kCal/h-kW: Long. tubagem 7,5m, Altura 0m | Os dados correspondem a 220V/50Hz | Incluem Bomba de drenagem, tubagem Ø 32 mm | Incorporam filtro de ar de fibra sintética | \* Pressão estática de série de 50 Pa | Ventilador sirocco com 3 velocidades B (baixa), M (Média) e A (alta) | Dispõem de entrada analógica 0-10V e de terminal IT

## Série Condutas Deluxe- PEFY-EP20-125VMA3-E

**COMPACTA**  
250 mm. ALTURA

MODELO			PEFY-P20VMA3-E	PEFY-P25VMA3-E	PEFY-P32VMA3-E	PEFY-P40VMA3-E	PEFY-P50VMA3-E	
Capacidade Nominal	Arrefecimento	kCal/h	2.000	2.500	3.200	4.000	5.000	
	Arrefecimento	kW	2,2	2,8	3,6	4,5	5,6	
Consumo Nominal	Aquecimento	kW	2,5	3,2	4,0	5,0	6,3	
	Arrefecimento	kW	0,11	0,12	0,14	0,14	0,36	
Alimentação	Aquecimento	kW	0,09	0,10	0,10	0,12	0,34	
		Fases, V/Hz	1 Fase, 220-230-240V / 50-60Hz					
Intensidade (arref./aquec.)		A	0,90/0,79	1,01/0,90	1,01/0,90	1,15/1,04	2,21/2,10	
Diâmetro tubagens liq./gás		mm	6,35/12,7	6,35/12,7	6,35/12,7	6,35/12,7	6,35/12,7	
Nível Sonoro		dB(A)	26/34/35	25/29/33	25/29/33	26/29/34	33/37/42	
Ventilador	Caudal de ar (B/M/A)	m³/min	12/14,5/17	13,5/16/19	13,5/16/19	14,5/18/21	29,5/35,5/42	
	Pressão estática*	Pa	35/50/70/100/125					
	Potência	kW	0,085	0,121	0,121	0,121	0,244	
Dimensões (Altura x Largura x Profundidade)		mm	250x900x732	250X1100X732	250X1100X732	250X1100X732	250X1600X732	
Peso		kg	27	32	32	32	46	

MODELO			PEFY-P63VMA3-E	PEFY-P71VMA3-E	PEFY-P80VMA3-E	PEFY-P100VMA3-E	PEFY-P125VMA3-E	
Capacidade Nominal	Arrefecimento	kCal/h	6.300	7.100	8.000	10.000	12.000	
	Arrefecimento	kW	7,1	8,0	9,0	11,2	14,0	
Consumo Nominal	Aquecimento	kW	8,0	9,0	10,0	12,5	16,0	
	Arrefecimento	kW	0,36	0,36	0,36	0,36	0,36	
Alimentação	Aquecimento	kW	0,34	0,34	0,34	0,34	0,34	
		Fases, V/Hz	1 Fase, 220-230-240V / 50-60Hz					
Intensidade (arref./aquec.)		A	2,21/2,10	2,21/2,10	2,21/2,10	2,21/2,10	2,21/2,10	
Diâmetro tubagens liq./gás		mm	9,52/15,88	9,52/15,88	9,52/15,88	9,52/15,88	9,52/15,88	
Nível Sonoro		dB(A)	33/37/42	33/37/42	33/37/42	33/37/42	33/37/42	
Ventilador	Caudal de ar (B/M/A)	m³/min	29,5/35,5/42,0	29,5/35,5/42,0	29,5/35,5/42,0	29,5/35,5/42,0	29,5/35,5/42,0	
	Pressão estática*	Pa	35/50/70/100/125					
	Potência	kW	0,244	0,244	0,244	0,244	0,244	
Dimensões (Altura x Largura x Profundidade)		mm	250x1600x732	250x1600x732	250x1600x732	250x1600x732	250x1600x732	
Peso		kg	46	46	46	46	46	



# Unidades Interiores

## Gama CITY MULTI



### Série Condutas de Baixo Perfil PEFY-P15~63VMS1



**COMPACTA**  
200 mm. ALTURA

MODELO			PEFY-P15VMS1-E	PEFY-P20VMS1-E	PEFY-P25VMS1-E	PEFY-P32VMS1-E	PEFY-P40VMS1-E	PEFY-P50VMS1-E	PEFY-P63VMS1-E
Capacidade Nominal	Arrefecimento	kCal/h	1.500	2.000	2.500	3.200	4.000	5.000	6.300
	Arrefecimento	kW	1,7	2,2	2,8	3,6	4,5	5,6	7,1
Consumo Nominal	Aquecimento	kW	1,9	2,5	3,2	4,0	5,0	6,3	8,0
	Arrefecimento	kW	0,05	0,05	0,06	0,07	0,07	0,09	0,09
Alimentação	Aquecimento	kW	0,03	0,03	0,04	0,05	0,05	0,07	0,07
		Fases, V/Hz	1 Fase, 220-240V / 50-60Hz						
Intensidade (arref./aquec.)		A	0,42/0,31	0,47/0,36	0,50/0,39	0,50/0,39	0,56/0,45	0,67/0,56	0,72/0,61
Diâmetro tubagens liq./gás		mm	6,35/12,7	6,35/12,7	6,35/12,7	6,35/12,7	6,35/12,7	6,35/12,7	9,52/15,88
Nível Sonoro		dB(A)	22 / 24 / 28	23 / 25 / 29	24 / 26 / 30	24 / 27 / 32	28 / 30 / 33	30 / 32 / 35	30 / 33 / 36
Ventilador	Caudal de ar (B/M/A)	m³/min	5 / 6 / 7	5,5 / 6,5 / 8	5,5 / 7 / 9	6 / 8 / 10	8 / 9,5 / 11	9,5 / 11 / 13	12 / 14 / 16,5
	Pressão estática*	Pa	5 / 15 / 35 / 50						
	Potência	kW	0,096						
Dimensões (Altura x Largura x Profundidade)		mm	200 x 700+90 x 700	200 x 700+90 x 700	200 x 700+90 x 700	200 x 700+90 x 700	200 x 900+90 x 700	200 x 900+90 x 700	200 x 1.100+90 x 700
Peso		kg	19	19	19	20	24	24	28

NOTAS: Condições capacidade kCal/h-kW: Long. tubagem 7,5m, Altura 0m | Os dados correspondem a 220V/50Hz | Incluem Bomba de drenagem, tubagem Ø 32 mm | Incorporam filtro de ar de fibra sintética | \* Pressão estática de série de 15 Pa | Ventilador sirocco com 3 velocidades B (baixa), M (Média) e A (alta) | Dispõem de terminal IT

### Série Condutas de Alta Pressão PEFY-P40~250VMH(S)

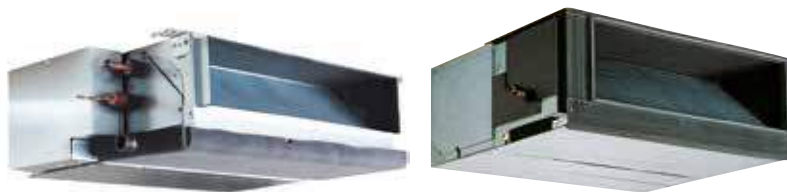

MODELO			PEFY-P40VMH-E/-E2	PEFY-P50VMH-E/-E2	PEFY-P63VMH-E/-E2	PEFY-P71VMH-E/-E2	PEFY-P80VMH-E/-E2	PEFY-P100VMH-E/-E2
Capacidade Nominal	Arrefecimento	kCal/h	4.000	5.000	6.300	7.100	8.000	10.000
	Arrefecimento	kW	4,5	5,6	7,1	8,0	9,0	11,2
Consumo Nominal	Aquecimento	kW	5,0	6,3	8,0	9,0	10,0	12,5
	Arrefecimento	kW	0,19	0,19	0,24	0,26	0,32	0,48
Alimentação	Aquecimento	kW	0,19	0,19	0,24	0,26	0,32	0,48
		Fases, V/Hz	1 Fase, 220V-240V / 50-60Hz					
Intensidade (arref./aquec.)		A	0,88/0,88	0,88/0,88	1,12/1,12	1,20/1,20	1,47/1,47	2,34/2,34
Diâmetro tubagens liq./gás		mm	6,35/12,7		9,52/15,88			
Nível Sonoro		dB(A)	27/34	27/34	32/38	32/39	35/41	34/42
Ventilador	Caudal de ar (B/A)	m³/min	10/14	10/14	13,5/19	15,5/22	18/25	26,5/38
	Pressão estática*	Pa	50 / 100 / 150 / 200					
	Potência (-E/-E2)	kW	0,08 / 0,13	0,08 / 0,13	0,12 / 0,18	0,14 / 0,23	0,18 / 0,23	0,26 / 0,40
Dimensões (Altura x Largura x Profundidade) (-E/-E2)		mm	380 x 750/745 x 900			380 x 1.000/1.030 x 900		380 x 1.200/1.195 x 900
Peso (-E/-E2)		kg	41 / 42	41 / 42	41 / 43	50 / 57	50 / 57	65 / 66

MODELO			PEFY-P125VMH-E/-E2	PEFY-P140VMH-E/-E2	PEFY-P200VMHS-E*	PEFY-P250VMHS-E*
Capacidade Nominal	Arrefecimento	kCal/h	12.500	14.000	20.000	25.000
	Arrefecimento	kW	14,0	16,0	22,4	28,0
Consumo Nominal	Aquecimento	kW	16,0	18,0	25,0	31,5
	Arrefecimento	kW	0,48	0,48	0,63	0,82
Alimentação	Aquecimento	kW	0,48	0,48	0,63	0,82
		Fases, V/Hz	1 Fase, 220V-240V / 50-60Hz			
Intensidade (arref./aquec.)		A	2,34/2,34	2,35/2,35	3,47/3,47	4,72/4,72
Diâmetro tubagens liq./gás		mm	9,52/15,88		9,52/19,05	
Nível Sonoro		dB(A)	34/42	34/42	36/39/43	39/42/46
Ventilador	Caudal de ar (B/A)	m³/min	26,5/38	28/40	50/61/72	58/71/84
	Pressão estática*	Pa	50 / 100 / 150 / 200 / 250			
	Potência (-E/-E2)	kW	0,26 / 0,40	0,26 / 0,40	0,87	0,87
Dimensões (Altura x Largura x Profundidade) (-E/-E2)		mm	380 x 1.200/1.195 x 900			470 x 1.250 x 1.120
Peso (-E/-E2)		kg	65 / 66	67 / 68	97	100

NOTAS: Não inclui Bomba de drenagem, consultar opcional, tubagem Ø 32 mm | Não incluem filtro de ar | Ventilador sirocco com 2 velocidades B (baixa) e A (alta) | Os dados correspondem a 220V/50Hz | \* A pressão estática de série é de 100Pa (a 220V) ou de 150Pa (a 230-240V), e de 150Pa para los modelos 200 e 250 | Dispõem de terminal IT



## Série Conduas Alta Pressão Deluxe • PEFY-P50VMHS2-E



MODELO			PEFY-P50VMHS2-E	PEFY-P63VMHS2-E	PEFY-P71VMHS2-E	PEFY-P80VMHS2-3	PEFY-P100VMHS2-3
Capacidade Nominal	Arrefecimento	kCal/h	5.000	6.300	7.100	8.000	10.000
	Arrefecimento	kW	5,6	7,1	8,0	9,0	11,2
Consumo Nominal	Aquecimento	kW	6,3	8,0	9,0	10,0	12,5
	Arrefecimento	kW	0,81	0,81	0,81	0,81	0,81
Alimentação	Aquecimento	kW	0,81	0,81	0,81	0,81	0,81
		Fases, V/Hz	1 Fase, 220-230-240V, 50-60Hz				
Intensidade (arref./aquec.)		A	4,64/4,64	4,64/4,64	4,64/4,64	4,64/4,64	4,64/4,64
Diâmetro tubagens liq./gás		mm	6,35/12,7	9,52/15,88	9,52/15,88	9,52/15,88	9,52/15,88
Nível Sonoro		dB(A)	39/42/46	39/42/46	39/42/46	39/42/46	39/42/46
Ventilador	Caudal de ar (B/A)	m³/min	58/71/84	58/71/84	58/71/84	58/71/84	58/71/84
	Pressão estática*	Pa			50/75/150/200/250		
	Potência (-E/-E2)	kW	0,87	0,87	0,87	0,87	0,87
Dimensões (Altura x Largura x Profundidade) (-E/-E2)		mm	470x1250x1120	470x1250x1120	470x1250x1120	470x1250x1120	470x1250x1120
Peso (-E/-E2)		kg	100	100	100	100	100

NOTAS: Não inclui bomba de condensados, tubagem Diam 27 mm | Incorporam filtro de ar de fibra sintética | Ventilador Sirocco com 3 Velocidade

## Série Conduas de Baixa Pressão PEFY-P20~32VMR-L/R



MODELO			PEFY-P20VMR-E-L/R	PEFY-P25VMR-E-L/R	PEFY-P32VMR-E-L/R
Capacidade Nominal	Arrefecimento	kCal/h	2.000	2.500	3.200
	Arrefecimento	kW	2,2	2,8	3,6
Consumo Nominal	Aquecimento	kW	2,5	3,2	4,0
	Arrefecimento	kW	0,06	0,06	0,07
Alimentação	Aquecimento	kW	0,06	0,06	0,07
		Fases, V/Hz	1 Fase, 220-240V / 50Hz (220-230V / 60Hz)		
Intensidade (arref./aquec.)		A	0,29/0,29	0,29/0,29	0,34/0,38
Diâmetro tubagens liq./gás		mm	6,35/12,7	6,35/12,7	6,35/12,7
Nível Sonoro		dB(A)	20 / 25 / 30	20 / 25 / 30	20 / 25 / 33
Ventilador	Caudal de ar (B/M/A)	m³/min	4,8 / 5,8 / 7,9	4,8 / 5,8 / 7,9	4,8 / 5,8 / 9,3
	Pressão estática	Pa		5	
	Potência	kW	0,018	0,018	0,023
Dimensões (Altura x Largura x Profundidade)		mm	292 X 640 X 580	292 X 640 X 580	292 X 640 X 580
Peso		kg	18	18	18

NOTAS: Terminal "L" = Ligação à esquerda, "R" = Ligação à direita. | Os dados correspondem a 220V/50Hz | Incluem Bomba de drenagem, tubagem Ø 26 mm | Dispõem de terminal IT

## Série Conduas 100% Ar Novo • PEFY-VMH-E-F



MODELO			PEFY-P80VMH-E-F	PEFY-P140VMH-E-F	PEFY-P200VMH-E-F	PEFY-P250VMH-E-F
Capacidade Nominal	Arrefecimento	kCal/h	8.000	14.000	20.000	25.000
	Arrefecimento	kW	9,0	16,0	22,4	28,0
Consumo Nominal	Aquecimento	kW	8,5	15,1	21,2	26,5
	Arrefecimento	kW	0,16	0,29	0,34	0,39
Alimentação	Aquecimento	kW	0,16	0,29	0,34	0,39
		F, V, Hz	1 Fase, 220/230/240V, 50Hz		3 Fases, 380/400/415V, 50Hz	
Intensidade (arref./aquec.)		A	0,67 / 0,67	1,24 / 1,24	0,58 / 0,58	0,68 / 0,68
Diâmetro tubagens liq./gás		mm	9,52 / 15,88	9,52 / 15,88	9,52 / 19,05	9,52 / 22,2
Nível Sonoro		dB(A)	27/38/43	28/38/43	39/42	40/44
Ventilador	Caudal de ar (B/M/A)	m³/min	9	18	28	35
	Potência	Pa	40 / 115 / 190	50 / 115 / 190	140 / 200	110 / 190
Consumo Nominal		kW	0,09	0,14	0,20	0,23
Dimensões grelha standard (A x L x P)		mm	380 x 1.000 x 900	380 x 1.200 x 900	470 x 1.250 x 1.120	470 x 1.250 x 1.120
Peso (unidade/grelha)		kg	50	70	100	100

NOTAS: \* Valores para alimentação elétrica a 220V



## Série Cassete de 4 vias PLFY-P32-125VEM



MODELO		PLFY-P 20VEM-E	PLFY-P 25VEM-E	PLFY-P 32VEM-E	PLFY-P 40VEM-E	PLFY-P 50VEM-E	PLFY-P 63VEM-E	PLFY-P 80VEM-E	PLFY-P 100VEM-E	PLFY-P 125VEM-E	
Capacidade Nominal	Arrefecimento	kCal/h	2.000	2.500	3.200	4.000	5.000	6.300	8.000	10.000	12.500
	Arrefecimento	kW	2,2	2,8	3,6	4,5	5,6	7,1	9,0	11,2	14,0
Consumo Nominal	Aquecimento	kW	2,5	3,2	4,0	5,0	6,3	8,0	10,0	12,5	16,0
	Arrefecimento	kW	0,03	0,03	0,03	0,03	0,03	0,03	0,05	0,07	0,11
Alimentação	Aquecimento	kW	0,03	0,03	0,03	0,03	0,03	0,03	0,05	0,07	0,11
		Fases, V/Hz	1 Fase, 220-230-240V / 50Hz (220V / 60Hz)								
Intensidade (arref./aquec.)		A	0,31/0,24	0,31/0,24	0,32/0,25	0,32/0,25	0,32/0,25	0,36/0,29	0,50/0,43	0,67/0,60	1,06/0,99
Diâmetro tubagens liq./gás		mm	6,35/12,7	6,35/12,7	6,35/12,7	6,35/12,7	6,35/12,7	9,52/15,88	9,52/15,88	9,52/15,88	9,52/15,88
Nível Sonoro		dB(A)	24/26/27/29	24/26/27/29	26/27/29/31	26/27/29/31	26/27/29/31	28/29/30/32	28/31/34/37	34/37/39/41	35/39/42/43
Ventilador	Caudal de ar (B/M1/M2/A)	m³/min	12/13/14/15	12/13/14/15	13/14/15/16	13/14/15/17	13/14/16/18	14/15/16/18	14/17/20/23	20/23/26/29	22/26/30/35
	Potência	kW	0,05	0,05	0,05	0,05	0,05	0,05	0,05	0,12	0,12
Dimensões (Altura x Largura x Profundidade)		mm	258 x 840 x 840						298 x 840 x 804		
Dimensões grelha standard		mm	40 x 950 x 950								
Peso (unidade/grelha)		kg	19/5	19/5	19/5	19/5	19/5	21/5	21/5	24/5	24/5

NOTAS: Incluem Bomba de drenagem, tubagem VP-25 Ø 32 mm | Incorporam filtro de ar de fibra sintética | Ventilador Turbo com 4 velocidades B (baixa) M1 (média1), M2 (média2) e A (alta) | Opcional grelha EasyClean descendente para facilitar a limpeza de filtros | Os dados correspondem a 230V/50Hz | Dispõem de terminal IT

## SÉRIE CASSETE DE 4 VIAS DELUXE PLFY-EP50-80VEM-E



MODELO		PLFY-EP50VEM-E	PLFY-EP63VEM-E	PLFY-EP80VEM-E	
Capacidade Nominal	Arrefecimento	kCal/h	5.000	6.300	8.000
	Arrefecimento	kW	5,6	7,1	9,0
Consumo Nominal	Aquecimento	kW	6,3	8,0	10,0
	Arrefecimento	kW	0,11	0,11	0,11
Alimentação	Aquecimento	kW	0,11	0,11	0,11
		Fases, V/Hz	1 Fase, 220-230-240V, 50-60Hz		
Intensidade (arref./aquec.)		A	0,98/0,93	0,98/0,93	0,98/0,93
Diâmetro tubagens liq./gás		mm	6,35/12,7	9,52/15,88	9,52/15,88
Nível Sonoro		dB(A)	34 / 38 / 42 / 45	34 / 38 / 42 / 45	34 / 38 / 42 / 45
Ventilador	Caudal de ar (B/M1/M2/A)	m³/min	22 / 26 / 30 / 34	22/26/30/34	22 / 26 / 30 / 34
	Pressão estática	Pa		0	
Consumo	Pressão estática	Pa		0	
	Consumo	kW		0,12	
Dimensões (Altura x Largura x Profundidade)		mm	298 x 840 x 840	298 x 840 x 840	298 x 840 x 840
Peso		kg	27	27	27

NOTAS: inclui bomba de condensados, tubagem Diam 32 mm | Incorporam filtro de ar de fibra sintética | Ventilador Turbo com 4 Velocidades

## Série Cassete de 4 vias de 600x600 PLFY-P15-50VFM



MODELO		PLFY-P15VFM-E	PLFY-P20VFM-E	PLFY-P25VFM-E	PLFY-P32VFM-E	PLFY-P40VFM-E	PLFY-P50VFM-E	
Capacidade Nominal	Arrefecimento	kCal/h	1.500	2.000	2.500	3.200	4.000	5.000
	Arrefecimento	kW	1,7	2,2	2,8	3,6	4,5	5,6
Consumo Nominal	Aquecimento	kW	1,9	2,5	3,2	4,0	5,0	6,3
	Arrefecimento	kW	0,02	0,02	0,02	0,02	0,03	0,04
Alimentação	Aquecimento	kW	0,02	0,02	0,02	0,02	0,03	0,04
		Fases, V/Hz	1 Fase, 220-230-240V / 50Hz (220V / 60Hz)					
Intensidade (arref./aquec.)		A	0,19/0,14	0,21/0,16	0,22/0,17	0,23/0,18	0,28/0,23	0,40/0,35
Diâmetro tubagens liq./gás		mm			6,35/12,7			
Nível Sonoro		dB(A)	26 / 28 / 30	26 / 29 / 31	26 / 30 / 33	26 / 30 / 34	28 / 33 / 39	33 / 39 / 43
Ventilador	Caudal de ar (B/M/A)	m³/min	6,5 / 7,5 / 8	6,5 / 7,5 / 8,5	6,5 / 8 / 9	7 / 8 / 9,5	7,5 / 9 / 11	9 / 11 / 13
	Potência	kW	0,050	0,050	0,050	0,050	0,050	0,050
Dimensões (Altura x Largura x Profundidade)		mm	245 x 570 x 570					
Dimensões grelha standard		mm	10 x 625 x 625					
Peso (unidade/grelha)		kg	14/3	14/3	14/3	15/3	15/3	15/3

NOTAS: Incluem Bomba de drenagem, tubagem VP-25 Ø 32 mm | Incorporam filtro de ar de fibra sintética | Ventilador Turbo com 3 velocidades B (baixa) M (média) e A (alta) | Os dados correspondem a 220V/50Hz | Dispõem de terminal IT



## Série Cassete de 1 via PMFY-P20~40VBM



MODELO			PMFY-P20VBM-E	PMFY-P25VBM-E	PMFY-P32VBM-E	PMFY-P40VBM-E
Capacidade Nominal	Arrefecimento	kCal/h	2.000	2.500	3.200	4.000
	Arrefecimento	kW	2,2	2,8	3,6	4,5
Consumo Nominal	Aquecimento	kW	2,5	3,2	4,0	5,0
	Arrefecimento	kW	0,042	0,044	0,044	0,054
	Aquecimento	kW	0,042	0,044	0,044	0,054
Alimentação		Fases, V/Hz	1 Fase, 220V-240V / 50Hz (220V / 60Hz)			
Intensidade (arref./aquec.)		A	0,20/0,20	0,21/0,21	0,21/0,21	0,26/0,26
Diâmetro tubagens líq./gás		mm	6,35/12,7	6,35/12,7	6,35/12,7	6,35/12,7
Nível Sonoro		dB(A)	27 / 30 / 33 / 35	32 / 34 / 36 / 37	32 / 34 / 36 / 37	33 / 35 / 37 / 39
Ventilador	Caudal de ar (B/M1/M2/A)	m³/min	6,5 / 7,2 / 8 / 8,7	7,3 / 8 / 8,6 / 9,3	7,3 / 8 / 8,6 / 9,3	7,7 / 8,7 / 9,7 / 10,7
	Potência	kW	0,028			
Dimensões (Altura x Largura x Profundidade)		mm	230 x 812 x 395			
Dimensões grelha standard		mm	30 x 1.000 x 470			
Peso (unidade/grelha)		kg	14/3	14/3	14/3	14/3

NOTAS: Incluem Bomba de drenagem, tubagem VP-20 Ø 26 mm | Incorporam filtro de ar de fibra sintética | Ventilador Turbo com 4 velocidades B (baixa) M (média), M2 (média2) e A (alta) | Os dados correspondem a 220V/50Hz | Dispõem de terminal IT

## Série Cassete de 2 vias PLFY-P20~125VLM



MODELO			PLFY-P20VLM-E	PLFY-P25VLM-E	PLFY-P32VLM-E	PLFY-P40VLM-E	PLFY-P50VLM-E
Capacidade Nominal	Arrefecimento	kCal/h	2.000	2.500	3.200	4.000	5.000
	Arrefecimento	kW	2,2	2,8	3,6	4,5	5,6
Consumo Nominal	Aquecimento	kW	2,5	3,2	4,0	5,0	6,3
	Arrefecimento	kW	0,072	0,072	0,072	0,081	0,082
	Aquecimento	kW	0,075	0,075	0,075	0,085	0,075
Alimentação		Fases, V/Hz	1 Fase, 220V-240V / 50Hz (220-230V / 60Hz)				
Intensidade (arref./aquec.)		A	0,36/0,3	0,36/0,3	0,36/0,3	0,40/0,34	0,41/0,35
Diâmetro tubagens líq./gás		mm	6,35/12,7	6,35/12,7	6,35/12,7	6,35/12,7	6,35/12,7
Nível Sonoro		dB(A)	27 / 30 / 33	27 / 30 / 33	27 / 30 / 33	29 / 33 / 36	31 / 34 / 37
Ventilador	Caudal de ar (B/M/A)	m³/min	6,5 / 8 / 9,5	6,5 / 8 / 9,5	6,5 / 8 / 9,5	7 / 8,5 / 10,5	9 / 11 / 12,5
	Potência	kW	0,015	0,015	0,015	0,015	0,020
Dimensões (Altura x Largura x Profundidade)		mm	290 x 776 x 634				
Dimensões grelha standard		mm	20 x 1.080 x 710				
Peso (unidade/grelha)		kg	23/6,5	23/6,5	24/6,5	24/6,5	27/7,5

MODELO			PLFY-P63VLM-E	PLFY-P80VLM-E	PLFY-P100VLM-E	PLFY-P125VLM-E
Capacidade Nominal	Arrefecimento	kCal/h	6.300	8.000	10.000	12.500
	Arrefecimento	kW	7,1	9,0	11,2	14,0
Consumo Nominal	Aquecimento	kW	8,0	10,0	12,5	16,0
	Arrefecimento	kW	0,101	0,147	0,157	0,280
	Aquecimento	kW	0,094	0,140	0,150	0,270
Alimentação		Fases, V/Hz	1 Fase, 220V-240V / 50Hz (220-230V / 60Hz)			
Intensidade (arref./aquec.)		A	0,49/0,43	0,72/0,66	0,75/0,69	1,35/1,33
Diâmetro tubagens líq./gás		mm	9,52/15,88	9,52/15,88	9,52/15,88	9,52/15,88
Nível Sonoro		dB(A)	32 / 37 / 39	33 / 36 / 39	36 / 39 / 42	40 / 42 / 44 / 46
Ventilador	Caudal de ar (B/M/A)	m³/min	10 / 13 / 15,5	15,5 / 18,5 / 22	17,5 / 21 / 25	24 / 27 / 30 / 33
	Potência	kW	0,020	0,020	0,030	0,078 x 2
Dimensões (Altura x Largura x Profundidade)		mm	290 x 946 x 634	290 x 1.446 x 634	290 x 1.446 x 634	290 x 1.708 x 606
Dimensões grelha standard		mm	20 x 1.250 x 710	20 x 1.750 x 710	20 x 1.750 x 710	20 x 2.010 x 710
Peso (unidade/grelha)		kg	28/7,5	44/12,5	47/12,5	56/13

NOTAS: Incluem Bomba de drenagem, tubagem Ø 32 mm | Incorporam filtro de ar de fibra sintética | Ventilador Turbo com 3 velocidades B (baixa) M (média) e A (alta) | PLY-P125VLM com ventilador Sirocco de 4 velocidades | Os dados correspondem a 220V/50Hz | Dispõem de terminal IT

## Série Horizontal de Teto PCFY-P40~125VKM



MODELO			PCFY-P40VKM-E	PCFY-P63VKM-E	PCFY-P100VKM-E	PCFY-P125VKM-E
Capacidade Nominal	Arrefecimento	kCal/h	4.000	6.000	10.000	12.500
	Arrefecimento	kW	4,5	7,1	11,2	14,0
Consumo Nominal	Aquecimento	kW	5,0	8,0	12,5	16,0
	Arrefecimento	kW	0,04	0,05	0,09	0,11
	Aquecimento	kW	0,04	0,05	0,09	0,11
Alimentação		Fases, V/Hz	1 Fase, 220V-240V / 50Hz (220V / 60Hz)			
Intensidade (arref./aquec.)		A	0,28/0,28	0,33/0,33	0,65/0,65	0,76/0,76
Diâmetro tubagens líq./gás		mm	6,35/12,7	9,52/15,88	9,52/15,88	9,52/15,88
Nível Sonoro		dB(A)	29 / 32 / 34 / 36	31 / 33 / 35 / 37	36 / 38 / 41 / 43	36 / 39 / 42 / 44
Ventilador	Caudal de ar (B/M1/M2/A)	m³/min	10 / 11 / 12 / 13	14 / 15 / 16 / 18	21 / 24 / 26 / 28	21 / 24 / 27 / 31
	Potência	kW	0,09	0,095	0,16	0,16
Dimensões (Altura x Largura x Profundidade)		mm	230 x 960 x 680	230 x 1.280 x 680	230 x 1.600 x 680	230 x 1.600 x 680
Peso		kg	24	32	36	38

NOTAS: Não incluem Bomba de drenagem, consultar opcionais, tubagem Ø 26 mm | Incorporam filtro de ar de fibra sintética | Ventilador Sirocco com 4 velocidades B (baixa) M1 (média1), M2 (média2) e A (alta) | Os dados correspondem a 220V/50Hz | Para instalação em espaços que requeiram o máximo silêncio, recomenda-se a instalação de unidades da gama doméstica, juntamente com o PAC-LV11M ou a Branch Box PAC-MK32/52 | Dispõem de terminal IT

## Série Mural PKFY-P15~25VBM



MODELO			PKFY-P15VBM-E	PKFY-P20VBM-E	PKFY-P25VBM-E
Capacidade Nominal	Arrefecimento	kCal/h	1.500	2.000	2.500
	Arrefecimento	kW	1,7	2,2	2,8
Consumo Nominal	Aquecimento	kW	1,9	2,5	3,2
	Arrefecimento	kW	0,04	0,04	0,04
Alimentação	Aquecimento	kW	0,04	0,04	0,04
		Fases, V/Hz	1 Fase, 220-240V / 50Hz (220V/60Hz)		
Intensidade (arref./aquec.)		A	0,20/0,20	0,20/0,20	0,20/0,20
Diâmetro tubagens liq./gás		mm	6,35/12,7	6,35/12,7	6,35/12,7
Nível Sonoro		dB(A)	29 / 31 / 32 / 33	29 / 31 / 34 / 36	29 / 31 / 34 / 36
Ventilador	Caudal de ar (B/M1/M2/A)	m³/min	4,9 / 5 / 5,2 / 5,3	4,9 / 5,2 / 5,6 / 5,9	4,9 / 5,2 / 5,6 / 5,9
	Potência	kW		0,017	
Dimensões (Altura x Largura x Profundidade)		mm	295 x 815 x 225	295 x 815 x 225	295 x 815 x 225
Peso		kg	10	10	10

## Série Mural PKFY-P32~50VHM



MODELO			PKFY-P32VHM-E	PKFY-P40VHM-E	PKFY-P50VHM-E
Capacidade Nominal	Arrefecimento	kCal/h	3.200	4.000	5.000
	Arrefecimento	kW	3,6	4,5	5,6
Consumo Nominal	Aquecimento	kW	4,0	5,0	6,3
	Arrefecimento	kW	0,04	0,04	0,04
Alimentação	Aquecimento	kW	0,03	0,03	0,03
		Fases, V/Hz	1 Fase, 220-240V / 50Hz (220V/60Hz)		
Intensidade (arref./aquec.)		A	0,4/0,3	0,4/0,3	0,4/0,3
Diâmetro tubagens liq./gás		mm	6,35/12,7	6,35/12,7	6,35/12,7
Nível Sonoro		dB(A)	34 / 37 / 41	34 / 38 / 41	34 / 39 / 43
Ventilador	Caudal de ar (B/M1/M2/A)	m³/min	9 / 10 / 11	9 / 10,5 / 11,5	9 / 10,5 / 12
	Potência	kW		0,030	
Dimensões (Altura x Largura x Profundidade)		mm	295 x 898 x 249	295 x 898 x 249	295 x 898 x 249
Peso		kg	13	13	13

## Série Mural PKFY-P63~100VKM



MODELO			PKFY-P63VKM-E	PKFY-P100VKM-E
Capacidade Nominal	Arrefecimento	kCal/h	6.300	10.000
	Arrefecimento	kW	7,1	11,2
Consumo Nominal	Aquecimento	kW	8,0	12,5
	Arrefecimento	kW	0,05	0,08
Alimentação	Aquecimento	kW	0,04	0,07
		Fases, V/Hz	1 Fase, 220-240V / 50Hz (220V/60Hz)	
Intensidade (arref./aquec.)		A	0,37/0,30	0,58/0,51
Diâmetro tubagens liq./gás		mm	9,52/15,88	9,52/15,88
Nível Sonoro		dB(A)	39/45	41/49
Ventilador	Caudal de ar (B/M1/M2/A)	m³/min	16/20	20/26
	Potência	kW		0,056
Dimensões (Altura x Largura x Profundidade)		mm	365 x 1.170 x 295	365 x 1.170 x 295
Peso		kg	21	21

NOTAS: Não incluem Bomba de drenagem, consultar opcionais, tubagem Ø 16 mm | Incorporam filtro de ar de fibra sintética | Ventilador Sirocco com 4 velocidades B (baixa) M1 (média1), M2 (média2) e A (alta) | Os dados correspondem a 220V/50Hz | Para instalação em espaços que requeiram o máximo silêncio, recomenda-se a instalação de unidades da gama doméstica, juntamente com o PAC-LV11M ou a Branch Box PAC-MK32/52 | Dispõem de terminal IT



## Série Consola com envoltente PFFY-P20~40VKM



MODELO		PFFY-P20VKM-E	PFFY-P25VKM-E	PFFY-P32VKM-E	PFFY-P40VKM-E	
Capacidade Nominal	Arrefecimento	kCal/h	2.000	2.500	3.200	4.000
	Arrefecimento	kW	2,2	2,8	3,6	4,5
	Aquecimento	kW	2,5	3,2	4,0	5,0
Consumo Nominal	Arrefecimento	kW	0,025	0,025	0,025	0,028
	Aquecimento	kW	0,025	0,025	0,025	0,028
Alimentação	Fases, V/Hz	1 Fase, 220-230-240V / 50Hz				
Intensidade (arref./aquec.)	A	0,20/0,20	0,20/0,20	0,20/0,20	0,24/0,24	
Diâmetro tubagens liq./gás	mm	6,35/12,7	6,35/12,7	6,35/12,7	6,35/12,7	
Nível Sonoro	dB(A)	27 / 31 / 34 / 37	28 / 32 / 35 / 38	28 / 32 / 35 / 38	35 / 38 / 42 / 44	
Ventilador	Caudal de ar (B/M/A/SA)	m³/min	5,9 / 6,8 / 7,6 / 8,7	6,1 / 7 / 8 / 9,1	6,1 / 7 / 8 / 9,1	8 / 9 / 9,5 / 10,7
	Potência	kW	0,03 x 2	0,03 x 2	0,03 x 2	0,03 x 2
Dimensões (Altura x Largura x Profundidade)	mm	600 x 700 x 200	600 x 700 x 200	600 x 700 x 200	600 x 700 x 200	
Peso	kg	15	15	15	15	

NOTAS: Não incluem Bomba de drenagem, tubagem Ø 16 mm | Incorporam filtro de ar de fibra sintética | Ventilador Linear com 4 velocidades B (baixa), M (Média), A (alta) e SA (super alta) | Os dados correspondem a 220V/50Hz | Dispõem de terminal IT

## Série Consola com envoltente PFFY-P20~63VLEM



MODELO		PFFY-P20VLEM-E	PFFY-P25VLEM-E	PFFY-P32VLEM-E	PFFY-P40VLEM-E	PFFY-P50VLEM-E	PFFY-P63VLEM-E	
Capacidade Nominal	Arrefecimento	kCal/h	2.000	2.500	3.200	4.000	5.000	6.300
	Arrefecimento	kW	2,2	2,8	3,6	4,5	5,6	7,1
	Aquecimento	kW	2,5	3,2	4,0	5,0	6,3	8,0
Consumo Nominal	Arrefecimento	kW	0,04	0,04	0,06	0,065	0,085	0,10
	Aquecimento	kW	0,04	0,04	0,06	0,065	0,085	0,10
Alimentação	Fases, V/Hz	1 Fase 220-240V/50Hz (208-230V/60Hz)						
Intensidade (arref./aquec.)	A	0,19/0,19		0,29/0,29	0,32/0,32	0,40/0,40		0,46/0,46
Diâmetro tubagens liq./gás	mm			6,35/12,7				9,52/15,88
Nível Sonoro	dB(A)	34/40		35/40		38/43		40/46
Ventilador	Caudal de ar (B/A)	m³/min	5,5/6,5		7/9	9/11	12/14	12/15,5
	Potência	kW	0,015		0,018	0,03	0,035	0,05
Dimensões (Altura x Largura x Profundidade)	mm	630 x 1.050 x 220		630 x 1.170 x 220		630 x 1.410 x 220		
Peso	kg	28		30		32		36

NOTAS: Não incluem Bomba de drenagem, tubagem Ø 27 mm | Incorporam filtro de ar de fibra sintética | Ventilador sirocco com 2 velocidades B (baixa) e A (alta) | Os dados correspondem a 220V/50Hz | Dispõem de terminal IT

## Série Consola sem envolvente PFFY-P20~40VCM



MODELO			PFFY-P20VCM	PFFY-P25VCM	PFFY-P32VCM	PFFY-P40VCM	PFFY-P50VCM	PFFY-P63VCM
Capacidade Nominal	Arrefecimento	kCal/h	2000	2500	3200	4000	5000	6300
	Arrefecimento	kW	2,2	2,8	3,6	4,5	5,6	7,1
	Aquecimento	kW	2,5	3,2	4,0	5,0	6,3	8,0
Consumo Nominal	Arrefecimento	kW	0,022	0,026	0,031	0,038	0,052	0,058
	Aquecimento	kW	0,022	0,026	0,031	0,038	0,052	0,058
Alimentação		Fases, V/Hz	1 Fase, 220-230-240V, 50-60Hz					
Intensidade (arref./aquec.)		A	0,25/0,25	0,30/0,30	0,34/0,34	0,38/0,38	0,50/0,50	0,49/0,49
Diâmetro tubagens líq./gás		mm	6,35/12,7	6,35/12,7	6,35/12,7	6,35/12,7	6,35/12,7	9,52/15,88
Nível Sonoro		dB(A)	21/33/26	22/25/29	23/26/30	25/27/30	28/31/34	28/32/35
Ventilador	Caudal de ar (B/A)	m³/min	5,0/6,0/7,0	5,5/6,5/8,0	5,5/7,0/8,5	8,0/9,5/11,0	10,0/11,5/13,5	12,0/14,0/16,5
	Pressão estática	Pa	0/10/40/60					
	Consumo	kW	0,096					
Dimensões (Altura x Largura x Profundidade)		mm	615(690) x 700 x 200	615(690) x 700 x 200	615(690) x 700 x 200	615(690) x 700 x 200	615(690) x 700 x 200	615(690) x 1000 x 200
Peso		kg	18	18	18,5	22,5	22,5	25,5

NOTAS: Não incluem Bomba de drenagem, tubagem Ø 27 mm | Incorporam filtro de ar de fibra sintética | Ventilador sirocco com 2 velocidades B (baixa) e A (alta) | Os dados correspondem a 220V/50Hz | Dispõem de terminal IT

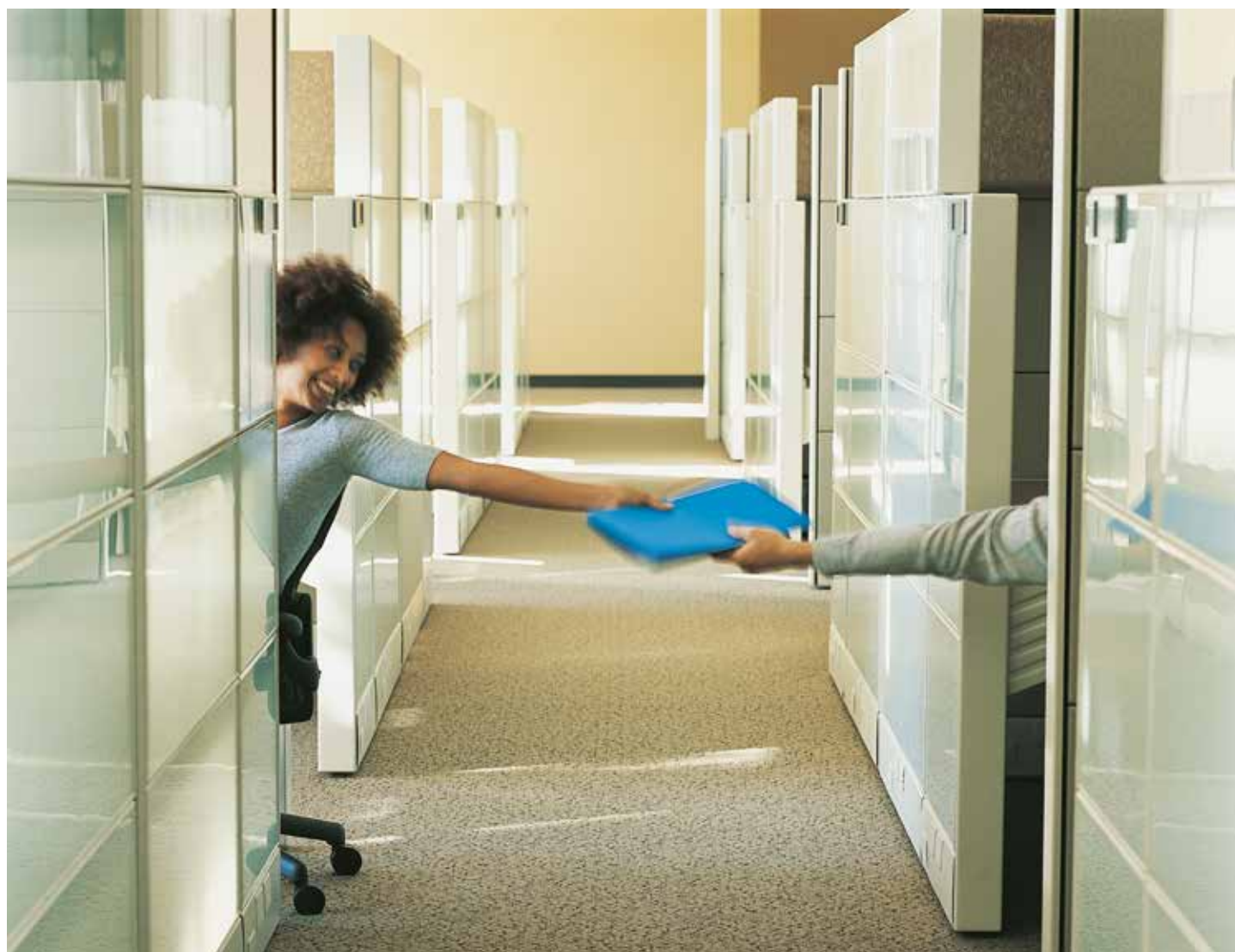



## "Branch Box" para interiores de Gama Doméstica, Mr.Slim e Ecodan com PUMY-P



MODELO			PAC-MK32BC	PAC-MK52BC
Compatibilidade	Unidades Exteriores		PUMY-P112/125/140/200V(Y)KM3	
	Unidades Interiores <sup>(1)</sup>	Mural	MSZ-LN**VG(W/R/B/V), MSZ-EF**VE, MSZ-AP**VF/G	
		Chão	MFZ-KJ**VE	
		Cassete	MLZ-KP**VF / PLA-(Z)RP**BA / SLZ-KF**VA	
		Condutas	PEAD-M**JA / SEZ-M**DA	
		Teto	PCA-M**KA	
	Hydrobox	EHSC-VM2C / EHST20C-VM2C		
Alimentação			1 Fase, 220--230-240V / 50Hz	
Nº de Unidades Interiores Conectáveis			3	5
Dimensões (Altura x Largura x Profundidade)			170 x 450 (+119) x 280 (+113)	
Peso			6,7	7,4
Diâmetro tubagens Unid. Exterior	Tubagem líquido	mm	9,52	
	Tubagem gás	mm	15,88	

NOTAS: É possível a ligação até 2 Branch Box com uma única PUMY, até um máximo de 8 unidades interiores, incluindo uma Ecodan Hydrobox como máximo. / Para mais informação e ligação de unidades interiores, consultar o manual técnico / (1) Consultar características e preços nos capítulos da Gama Doméstica, Mr Slim e Ecodan.

## Kit individual de ligação com a Gama Doméstica



MODELO			PAC-LV11M-J
Compatibilidade	Unidades Exteriores		PUMY-(S)P V/YKM, PUHY-P YNW, PURY-P YNW, PQHY/PQRY-YHM/YLM
	Unidades Interiores (1)	Mural/Consola	MSZ-LN/EF/AP e MFZ-KJ**VE
Alimentação			1 Fase, 220-240V / 50Hz
Nº de Unidades Interiores Conectáveis			1
Dimensões (Altura x Largura x Profundidade)			183 x 355 x 142
Peso			3,5
Diâmetro tubagens Unid. Exterior	Tubagem líquido	mm	6,35 (soldado)
	Tubagem gás	mm	-

NOTAS: Dispõe de 1 saída para ligat 1 unidade interior da Gama Doméstica / (1) Consultar características e preços no capítulo da Gama Doméstica



## Unidade Interior para produção de Água Quente (BU) e Água Quente / Fria (AU) Série PWFY-P100VM-E-BU • Série PWFY-P100VM-E1/2-AU



MODELO	PWFY-P100VM-E-BU	PWFY-EP100VM-E1-AU	PWFY-EP100VM-E2-AU
Válvula Solenoide	--	--	Incluída
Tipo ud. Exterior City Multi conectável	PURY / PQRV		PURY/PQRV/PUHY/PQHY
Arrefecimento	Capacidade	--	11,2
	Consumo	--	0,015
	Amplitude T° entrada água	--	10°C ~ 35°C
Aquecimento	Capacidade	12,5	12,5
	Consumo	2,48	0,015
	Amplitude T° entrada água	10°C ~ 70°C	10°C ~ 40°C
Alimentação eléctrica	1F, 220/230/240V, 50/60Hz	1F, 220/230/240V, 50/60Hz	1F, 220/230/240V, 50/60Hz
Intensidade arrefecimento/aquecimento	A	-- / 11,2	0,065 / 0,065
Nível sonoro	dB(A)	44	29
Diâmetro tubagens líquido/gás	mm	9,52 / 15,88	9,52 / 15,88
Diâmetro tubagens água entrada/saída		Roscada 3/4"	Roscada 3/4"
Dimensões unidade interior (Altura x Largura x Profundidade)	mm	800 x 450 x 300	800 x 450 x 300
Peso líquido Unidade Interior / Kit válvula solenoide	kg	59	36 / 4

NOTAS: \*Consultar o Deptº Técnico / No caso de combinação com PUHY-P300YJM ou PQHY-P300YHM com PWFY-BU a amplitude de T° de entrada de água para aquecimento é de 10°C-54°C. / Os modelos -AU incluem interruptor de fluxo. O modelo -BU inclui interruptor de fluxo.

## Controlador WCB CMB-PW202V-J Caixa de ligações com recuperação para sistemas de água

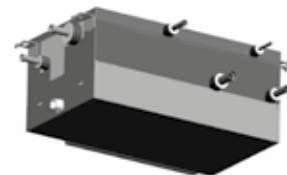

MODELO	CMB-PW202V-J	
Uds. Exteriores City Multi conectáveis	PURY-P(EP)200~350YNW / PQRV-P200~300YHM/YLM	
Consumo eléctrico máx (arref/aquec)	kW	0,0019 / 0,02
Alimentação eléctrica		1 Fase, 220/230/240V, 50/60Hz
Intensidade máxima (arref/aquec)	A	0,09 / 0,1
Refrigerante		R410A
Número de saídas		2
Capacidade conectável saída PWFY		50% ~ 100% da capacidade da unidade exterior
Capacidade conectável saída mista		50% ~ 130% da capacidade da unidade exterior
Diâmetro ligação drenagem	mm	32
Altura x Largura x Profundidade	mm	284 x 648 x 432
Peso líquido	kg	20

NOTAS: \* A soma total das capacidades de unidades PWFY conectadas as saídas do WCB não deve superar os 100% da capacidade da unidade exterior



DESCRIÇÃO	APLICÁVEL A	MODELO
<b>CONDUTAS DE BAIXO PERFIL PEFY-VMS1</b>		
Bomba de drenagem	PEFY-P15~63VMS1	PAC-KE07DM-E
<b>CONDUTAS STANDARD PEFY-VMA</b>		
	PEFY-P20~32VMA	PAC-KE91TB-E
	PEFY-P40~50VMA	PAC-KE92TB-E
Caixa de registo para filtros para facilitar o acesso para a sua manutenção	PEFY-P63~80VMA	PAC-KE93TB-E
	PEFY-P100~125VMA	PAC-KE94TB-E
	PEFY-P140VMA	PAC-KE95TB-E
<b>CONDUTAS ALTA PRESSÃO PEFY-VMH(S)</b>		
	PEFY-P40~140VMH	PAC-KE04DM-F
Bomba de drenagem	PEFY-P40~140VMH-E2	PAC-DRP10DP-E
	PEFY-P200~250VHMS	PAC-KE05DM-E
	PEFY-P40~63VMH	PAC-KE86LAF
Filtro Longa Duração (necessita caixa de filtros)	PEFY-P71~80VMH	PAC-KE88LAF
	PEFY-P100~140VMH	PAC-KE89LAF
	PEFY-P200~250VHMS	PAC-KE85LAF
	PEFY-P40~63VMH	PAC-KE63TB-F
Caixa de filtros de longa duração	PEFY-P71~80VMH	PAC-KE80TB-F
	PEFY-P100~140VMH	PAC-KE140TB-F
	PEFY-P200~250VHMS	PAC-KE250TB-F
<b>CASSETES 2 VIAS PLFY-VLMD</b>		
Bocal para conduta de ar exterior	PEFY-P20~100VLMD	PAC-KH110F
<b>CASSETES 4 VIAS PLFY-VBM/VEM/VFM</b>		
Flange de aperto da conduta de entrada de ar exterior	PLFY-P-VBM/VEM	PAC-SH650F-E
Tampas para bocas de impulsão	PLFY-P-VBM	PAC-SH51SP-E
	PLFY-P-VEM	PAC-SJ37SP-E
Estrutura de acoplamento entrada ar exterior e incorporação do filtro de alta eficiência (opcional) (130mm)	PLFY-P-VBM	PAC-SH53TM-E
	PLFY-P-VEM	PAC-SJ41TM-E
Quadro espaçador decorativo para tetos falsos de altura reduzida (40mm)	PLFY-P-VBM	PAC-SH48AS-E
	PLFY-P-VEM	PAC-SJ65AS-E
Grelha com receptor, 3D i-see Sensor e controlo sem fios	PLFY-P-VFM	SLP-2FALME
Canto que incorpora i-see sensor	PLFY-P-VBM	PAC-SA1ME-E
Canto que incorpora 3D i-see sensor	PLFY-P-VEM	PAC-SE1ME-E
Receptor de infravermelhos. Necessita controlo sem fios PAR-FL32MA	PLFY-P-VBM	PAR-SA9FA-E
Receptor de infravermelhos. Necessita controlo sem fios PAR-FL32MA/ PAR-SL100A-E	PLFY-P-VEM	PAR-SE9FA-E
	PLFY-P-VFM	PAR-SF9FA-E
Controlo sem fios com função 3D i-see sensor	PLFY-P-VEM/VFM	PAR-SL100A-E
Grelha EasyClean	PLFY-P-VBM	PLP-6BAJ
	PLFY-P-VEM	PLP-6EAJ
<b>PAREDE PKFY</b>		
Bomba de drenagem	PKFY-P32~50VHM	PAC-SH75DM-E
	PKFY-P63~100VKM	PAC-SH94DM-E
<b>TETO PCFY</b>		
Bomba de drenagem	PCFY-P40	PAC-SH83DM-E
	PCFY-P63/100/125	PAC-SH84DM-E
<b>EXTERIORES</b>		
Motor para incrementar a pressão estática a 30Pa	PUMY-P112/125/140V(Y)KM	PAC-SJ71FM-E
Conjunto drenagem	PUMY	PAC-SG61DS-E
	PUHY-HP	PAC-KBU90MH-E
Kit de pressão para incrementar a distância vertical até 90m	PUHY-P-YKB, PURY-P-YLM	PAC-KBU91MH-E
	PUHY-EP-YLM, PURY-EP-YLM	PAC-KBU92MH-E
Conector para a ligação de vatímetros	PUHY, PURY, PQHY, PQRY	PAC-CN32WHMC
Proteção mecânica lateral da serpentina (tamanho s & l)		PAC-FG01S-E
Proteção mecânica lateral da serpentina (tamanho xl)		PAC-FG02S-E
Proteção mecânica traseira da serpentina (tamanho s)	PUHY- ( E )P YNW / PURY- ( E )P YNW	PAC-FG01B-E
Proteção mecânica traseira da serpentina (tamanho l)		PAC-FG02B-E
Proteção mecânica traseira da serpentina (tamanho xl)		PAC-FG03B-E
<b>INTERIORES</b>		
Sonda remota de temperatura	Interiores City Multi	PAC-SE41TS-E
IT Terminal para CN51	Interiores City Multi	PAC-IT51AD-E
IT Terminal para CN52	Interiores City Multi	PAC-IT52AD-E



# Gama Hybrid City Multi

O expoente máximo do conforto  
em tecnologia VRF



## HVRF: SISTEMA HÍBRIDO VRF-Água

Hybrid City Multi (HVRF) é a última grande novidade tecnológica, única e pioneira no mercado, que utiliza fluido refrigerante e água como fluidos portadores de calor, combinando a alta eficiência de sistemas VRF com o máximo conforto das unidades interiores de água.

Com a água enviada às unidades interiores, o sistema HVRF oferece um confortável e estável controlo da temperatura do ar, sem fluido refrigerante nos espaços ocupados, cumprindo a normativa europeia de F-GAS (EN-378) e eliminando a necessidade de detectores de fugas.

HVRF é rápido, flexível e fácil de projectar e instalar, tal como a restante gama VRF, compartilhando o mesmo bus de comunicação e todos os controlos. Proporciona, ainda, uma completa e moderna solução para edifícios de escritórios, hotéis, centros de saúde e outras aplicações comerciais.



Unidades **Exteriores**



Unidades **HBC**



Série **PEFY-WP-VMA**



Série **PEFY-WP-VMS1**



Série **PLFY-WP-VBM**



Série **PLFY-WP-VFM**



Série **PFFY-WP-VLRMM**

**Unidades Exteriores.** Sistema VRF de recuperação de calor a 2 tubos que utiliza fluido refrigerante entre a unidade exterior e o HBC (Hydro Branch Controller), e água entre o HBC e as unidades interiores. Compartilha as mesmas unidades exteriores da gama VRF City Multi.

**Hydro Branch Controller (HBC).** É o coração do sistema. A energia térmica produzida pelas unidades exteriores é transmitida ao HBC pelo fluido refrigerante R-410A. No HBC, esta energia térmica transmite-se à água que alimenta as unidades interiores, permitindo arrefecimento e aquecimento simultâneos com apenas dois tubos.

**Série PEFY-WP-VMA.** Unidades interiores de condutas de 250mm de altura, capazes de proporcionar até 150Pa de pressão estática.

**PEFY-WP-VMS1.** Unidades interiores de condutas de baixo perfil (só 200mm de altura) extremamente silenciosas, com níveis sonoros a partir de 22 dB, ideais para tectos falsos estreitos e espaços que requeiram o máximo silêncio.

**Série PLFY-WP-VBM.** Unidades interiores de cassete de 4 vias, a solução ideal para escritórios, com uma óptima distribuição do ar, graças ao design das suas lâminas e às 4 velocidades de regulação de caudal.

**Série PLFY-WP-VFM.** Unidades interiores de cassete de 4 vias 600x600, ideal para integração em pequenos espaços e tectos com placas 600x600.

**Série PFFY-WP-VLRMM.** As unidades interiores de chão com pressão disponível são a solução ideal para aqueles ambientes onde se exija uma integração total com o interior do espaço já que se podem esconder facilmente.



## Unidades Exteriores YNW/YLM

O sistema HVRF utiliza as mesmas unidades exteriores da Recuperação de Calor (YNW), quer as Standard/High COP, quer as novas condensadas a água (YLM).

### Série PURY-P200~500YNW - 1 MÓDULO

Disponível na versão EP High COP (consultar manual técnico para informações)



MODELO			PURY-P200YNW-A	PURY-P250YNW-A	PURY-P300YNW-A	PURY-P350YNW-A	PURY-P400YNW-A	PURY-P450YNW-A	PURY-P500YNW-A
Qt Controlador HBC conectados			1 Un x HBC	1 Un x HBC	1 Un x HBC 2 Un x HBC	1 Un x HBC 2 Un x HBC	1 Un x HBC	1 Un x HBC	1 Un x HBC
Capacidade Nominal	Arref / Aquec	kW	22,4 / 25,0	28,0 / 31,5	33,5 / 37,5	40,0 / 45,0	45,0 / 50,0	50,0 / 56,0	56,0 / 58,0
Consumo Nominal	Arref / Aquec	kW	7,00 / 7,08	9,92 / 10,06	13,34 / 12,71 11,31 / 11,94	17,93 / 15,51 14,59 / 14,35	16,65 / 13,39	17,92 / 17,39	22,67 / 17,53
Coefficiente Energético	EER / COP		3,20 / 3,53	2,82 / 3,13	2,51 / 2,95 2,96 / 3,14	2,23 / 2,90 2,74 / 3,13	2,70 / 3,36	2,79 / 3,22	2,47 / 3,30
Coefficiente Energético Sazonal	SEER / SCOP		-	-	-	-	-	-	-
Un. Interiores Conectáveis	Capacidade Total U.E.		50% ~150%	50% ~150%	50% ~150%	50% ~150%	50% ~150%	50% ~150%	50% ~150%
	Modelo / Quantidade		WP10~WP125 / 1~30	WP10~WP125 / 1~35	WP10~WP125 / 2~45	WP10~WP125 / 2~50	WP10~WP125 / 2~50	WP10~WP125 / 2~50	WP10~WP125 / 2~50
Alimentação		Fases, V/Hz	3, 380~415V, 50-60Hz						
Intensidade Nominal Máxima		A	16,1	17,8	22,7	26,4	31,9	37,1	43,7
Diam. Tubagem Liq./Gas		mm	15,88 / 19,05	19,05 / 22,20	19,05 / 22,20	19,05 / 28,58	22,20 / 28,58	22,20 / 28,58	22,20 / 28,58
Pressão Sonora	Arref / Aquec	dB(A)	59 / 59	60,5 / 61	61 / 67	62,5 / 64	65 / 69	65,5 / 70	63,5 / 64,5
Potência Sonora	Arref / Aquec	dB(A)	76 / 78	78,5 / 80	80 / 86,5	81 / 83	83 / 88	83 / 89	82 / 84
Ventilador	Caudal de ar	m³/min	170	185	240	250	315	315	295
	Consumo	kW	0,92 x1	0,92 x1	0,92 x1	0,42 x2	0,46 x2	0,46 x2	0,92 x2
Compressor	Consumo	kW	5,6	7,0	7,9	10,2	10,9	12,4	13
	Refrigerante R410a	Pré Carga kg / GWP / TCO2 eq	5,2 / 2088 / 10,86	5,2 / 2088 / 10,86	5,2 / 2088 / 10,86	8,0 / 2088 / 16,70	8,0 / 2088 / 16,70	10,8 / 2088 / 22,5	10,8 / 2088 / 22,5
Dimensões (Largura x Altura x Profundidade)		mm	920 x 1 850 x 740	920 x 1 850 x 740	920 x 1 850 x 740	1240 x 1 850 x 740	1240 x 1 850 x 740	1240 x 1 850 x 740	1750 x 1 850 x 740
Peso		kg	229	229	231	273	273	293	337
Limites de operação	Arref / Aquec		-5~+52Ts / -20~+15,5Th						

NOTAS: \* Altura máx. 40m se a exterior está abaixo das interiores, amplitude T<sup>a</sup> arrefec. 0°C Ts a 43°C Ts | \*\* Distância total no caso de 10m entre unid. exterior e BC. Outros casos, consultar documentação técnica | Condições capacidade kCal/h-Kw: Long. tubagem 7,5m, Altura 0m | Compressor hermético Scroll Inverter, Proteções: Presostato e sensor alta P. 4,15MPa, proteção sobreaquecimento compressor, proteção sobrecorrente inverter | Ventilador helicoidal com máximo 60Pa, proteção por interruptor térmico | Disponíveis unidades com tratamento anti corrosão para ambientes salinos (-BS). Consultar preços e disponibilidade.

### Série PQRYP200~500YLM - 1 MÓDULO

Disponível na versão EP High COP (consultar manual técnico para informações)

## Condensadas a água



MODELO			PQRYP200YLM-A	PQRYP250YLM-A	PQRYP300YLM-A	PQRYP350YLM-A	PQRYP400YLM-A	PQRYP450YLM-A	PQRYP500YLM-A
Qt Controlador HBC conectados			1 Un x HBC	1 Un x HBC	1 Un x HBC 2 Un x HBC	1 Un x HBC 2 Un x HBC	1 Un x HBC	1 Un x HBC	1 Un x HBC
Capacidade Nominal	Arref / Aquec	kW	22,4 / 25,0	28,0 / 31,5	33,5 / 37,5	40,0 / 45,0	45,0 / 50,0	50,0 / 56,0	56,0 / 58,0
Consumo Nominal	Arref / Aquec	kW	3,97 / 4,04	5,44 / 5,41	7,55 / 7,13 6,71 / 6,79	9,98 / 8,87 8,72 / 8,25	10,05 / 9,45	12,05 / 11,11	14,58 / 13,07
Coefficiente Energético	EER / COP		5,64 / 6,18	5,14 / 5,82	4,43 / 5,25 4,99 / 5,52	4,00 / 5,07 4,58 / 5,45	4,47 / 5,29	4,14 / 5,04	3,84 / 4,82
Coefficiente Energético Sazonal	SEER / SCOP		-	-	-	-	-	-	-
Un. Interiores Conectáveis	Capacidade Total U.E.		50% ~150%	50% ~150%	50% ~150%	50% ~150%	50% ~150%	50% ~150%	50% ~150%
	Modelo / Quantidade		WP10~WP125 / 1~30	WP10~WP125 / 1~35	WP10~WP125 / 2~45	WP10~WP125 / 2~50	WP10~WP125 / 2~50	WP10~WP125 / 2~50	WP10~WP125 / 2~50
Alimentação		Fases, V/Hz	3, 380~415V, 50-60Hz						
Intensidade Nominal Máxima		A	6,3 / 6,4	8,7 / 8,6	12,1 / 11,4 10,7 / 10,8	16,0 / 14,2 13,9 / 13,2	16,1 / 15,1	19,3 / 17,8	23,3 / 20,9
Diam. Tubagem Liq./Gas		mm	15,88 / 19,05	19,05 / 22,20	19,05 / 22,20	19,05 / 28,58	22,20 / 28,58	22,20 / 28,58	22,20 / 28,58
Pressão Sonora	Arref / Aquec	dB(A)	46	48	54	52	52	54	54
Compressor	Consumo	kW	4,8	6,2	7,7	9,5	10,7	11,6	13,0
Caudal de Água Nominal (Min~Max)		m³/h	5,76 (3,0~7,2)	5,76 (3,0~7,2)	5,76 (3,0~7,2)	7,2 (4,5~11,6)	7,2 (4,5~11,6)	7,2 (4,5~11,6)	7,2 (4,5~11,6)
Perda de Carga Permutador		kPa	24	24	24	44	44	44	44
Refrigerante R410a	Pré Carga kg / GWP / TCO2 eq		5,0 / 2088 / 10,44	5,2 / 2088 / 10,86	5,2 / 2088 / 10,86	8,0 / 2088 / 16,70	8,0 / 2088 / 16,70	10,8 / 2088 / 22,5	10,8 / 2088 / 22,5
Dimensões (Largura x Altura x Profundidade)		mm	880 x 1 100 x 550	880 x 1 100 x 550	880 x 1 100 x 550	880 x 1 450 x 550	880 x 1 450 x 550	880 x 1 450 x 550	880 x 1 450 x 550
Peso		kg	170	170	170	214	214	214	214
Limites de operação (Água)	Arref / Aquec		10°C ~45°C						

NOTAS: Condições Nominais de Arrefecimento - 27°C BS / 19°C WB, Temperatura da água 30°C, comp. tubagem 7,5 m e desnível 0 m  
Condições Nominais de Aquecimento - 20°C BS, Temperatura da água 20°C, comp. tubagem 7,5 m e desnível 0 m



# Controlador Híbrido Gama Hybrid City Multi

## Série CMB-WP-V-G1 • Controlador Híbrido HBC



CMB-WP108V-GA1



CMB-WP1016V-GB1

MODELO		CMB-WP108V-GA1	CMB-WP1016V-GA1	CMB-WP108V-GB1	CMB-WP1016V-GB1
Tipo		Principal		Secundário	
Número saídas		8	16	8	16
Alimentação		Fases, V/Hz 1 Fase, 220V-230V-240V / 50-60Hz			
Consumo Nominal (220/230/240)	Arrefecimento	0,45/0,46/0,47		0,01/0,01/0,01	
	Aquecimento	0,45/0,46/0,47		0,01/0,01/0,01	
Intensidade Nominal (220/230/240)	Arrefecimento	2,89/2,83/2,79		0,05/0,05/0,05	
	Aquecimento	2,89/2,83/2,79		0,05/0,05/0,05	
Amplitude temperatura saída água		0 ~ 32		0 ~ 32	
Diam. Tubagens saída água		20		20	
Dimensões (Largura x Altura x Profundidade)		300 x 1.520 x 630		300 x 1.520 x 630	
Peso		86 (96)		44 (49) / 53 (62)	
		Kg (com água)			

NOTAS: \*Para mais informação consulte o manual de instalação, o databook ou o seu agente comercial

## Combinações de sistema

### Combinação com 1 HBC principal (até 16 saídas)

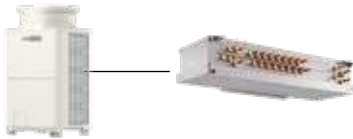

8 a 14CV\*

CMB-WP108V-GA1  
CMB-WP1016V-GA1

\* Em potências de 12 e 14 CV, esta combinação faz diminuir a eficiência do sistema.

### Combinação com 2 HBCs principais: (até 32 saídas)

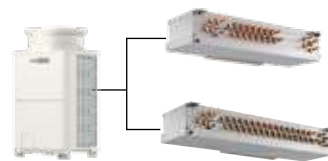

12 a 20CV\*

CMB-WP108V-GA1  
CMB-WP1016V-GA1

\* Necessária uma tubagem adicional de ligação entre HBC

### Combinação de HBCs principais e secundários (até 64 saídas)



12 a 20CV\*

CMB-WP108V-GA1  
CMB-WP1016V-GA1

CMB-WP108V-GB1  
CMB-WP1016V-GB1

\* Controlo máximo de 50 grupos



## ESQUEMA DO SISTEMA HYBRID CITY MULTI

O sistema monitoriza a alta e a baixa pressão e o modo de permuta de calor, estabelecendo uma frequência de rotação do compressor ajustada às necessidades.



Unidade exterior YLM  
(recuperação de calor)

Alta pressão  
Refrigerante de  
2 fases gás-liquido

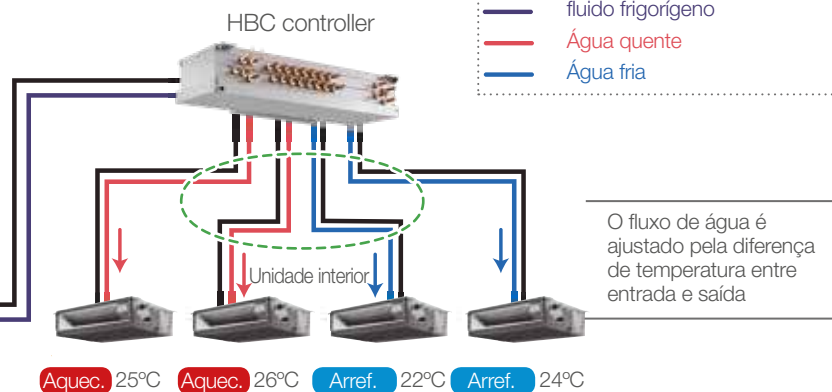

**Série PEFY-WP20-50VMA • Unidade Interior de condutas**
**COMPACTA  
250 mm. ALTURA**

PEFY-WP-VMA-E

MODELO			PEFY-WP20VMA-E	PEFY-WP25VMA-E	PEFY-WP32VMA-E	PEFY-WP40VMA-E	PEFY-WP50VMA-E
Capacidade Nominal	Arrefecimento	kCal/h	1.900	2.400	3.100	3.900	4.800
	Arrefecimento	kW	2,2	2,8	3,6	4,5	5,6
Consumo Nominal	Aquecimento	kW	2,5	3,2	4,0	5,0	6,3
	Arrefecimento	kW	0,07	0,09	0,11	0,14	0,14
Consumo Nominal	Aquecimento	kW	0,05	0,07	0,09	0,12	0,12
	Alimentação	Fases, V/Hz	1 Fase, 220-230-240V, 50-60Hz				
Intensidade (arref./aquec.)		A	0,55/0,44	0,64/0,53	0,74/0,63	1,15/1,04	1,15/1,04
Diâmetro interior		mm	20; Rc3/4" roscado	20; Rc3/4" roscado	20; Rc3/4" roscado	20; Rc3/4" roscado	20; Rc3/4" roscado
Nível Sonoro		dB(A)	23 / 26 / 29	23 / 27 / 30	25 / 29 / 32	26 / 29 / 34	26 / 29 / 34
Ventilador	Caudal de ar (B/M/A)	m³/min	7,5 / 9 / 10,5	10 / 12 / 14	12 / 14,5 / 17	14,5 / 18 / 21	14,5 / 18 / 21
	Pressão estática	Pa			35 / 50 / 70 / 100 / 150		
	Potência	kW	0,085	0,085	0,085	0,121	0,121
Dimensões (Altura x Largura x Profundidade)		mm	250 x 700 x 732	250 x 900 x 732	250 x 900 x 732	250 x 1.100 x 732	250 x 1.100 x 732
Peso		kg	21	26	26	31	31

NOTAS: Incluem Bomba de drenagem, tubagem Ø 32 mm | Condições capacidade kCal/h-kW: Comp. tubagem 7,5m, Altura 0m | Ventilador sirocco com 3 velocidades B (baixa), M (Média) e A (alta) | Os dados correspondem a 230V/50Hz

**Série PEFY-WP63-125VMA • Unidade Interior de condutas**
**COMPACTA  
250 mm. ALTURA**

PEFY-WP-VMA-E

MODELO			PEFY-WP63VMA-E	PEFY-WP71VMA-E	PEFY-WP80VMA-E	PEFY-WP100VMA-E	PEFY-WP125VMA-E
Capacidade Nominal	Arrefecimento	kCal/h	6100	6900	7700	9600	12000
	Arrefecimento	kW	7,1	8,0	9,0	11,2	14,00
Consumo Nominal	Aquecimento	kW	8,0	9,0	10,0	12,5	16,0
	Arrefecimento	kW	0,14	0,24	0,24	0,24	0,36
Consumo Nominal	Aquecimento	kW	0,12	0,22	0,22	0,22	0,34
	Alimentação	Fases, V/Hz	1 Fase, 220-230-240V, 50-60Hz				
Intensidade (arref./aquec.)		A	1,15 / 1,04	1,47 / 1,36	1,47 / 1,36	1,47 / 1,36	2,21 / 2,10
Diâmetro interior		mm	32, Rc 1 1/4" roscado	32, Rc 1 1/4" roscado	32, Rc 1 1/4" roscado	32, Rc 1 1/4" roscado	32, Rc 1 1/4" roscado
Nível Sonoro		dB(A)	26-29-34	28-33-37	28-33-37	28-33-37	32-36-40
Ventilador	Caudal de ar (B/M/A)	m³/min	14,5-18,0-21,0	23,0-28,0-33,0	23,0-28,0-33,0	23,0-28,0-33,0	29,5-35,5-42,0
	Pressão estática	Pa	35-50-70-100-150	35-50-70-100-150	35-50-70-100-150	35-50-70-100-150	35-50-70-100-150
	Potência	kW	0,121	0,244	0,244	0,244	0,244
Dimensões (Altura x Largura x Profundidade)		mm	250 x 1100 x 732	250 x 1400 x 732	250 x 1400 x 732	250 x 1400 x 732	250 x 1600 x 732
Peso		kg	31	40	40	40	60

NOTAS: Incluem Bomba de drenagem, tubagem Ø 32 mm | Condições capacidade kCal/h-kW: Comp. tubagem 7,5m, Altura 0m | Ventilador sirocco com 3 velocidades B (baixa), M (Média) e A (alta) | Os dados correspondem a 230V/50Hz

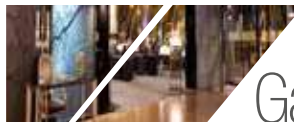

# Unidades Interiores

## Gama Hybrid City Multi



### Série PEFY-WP15~50VMS1-E • Unidade Interior de Conduatas de Baixo Perfil

**COMPACTA**  
**250 mm. ALTURA**



PEFY-WP-VMS1-E

MODELO		PEFY-WP-10VMS1-E	PEFY-WP15VMS1-E	PEFY-WP20VMS1-E	PEFY-WP25VMS1-E	PEFY-WP32VMS1-E	PEFY-WP40VMS1-E	PEFY-WP50VMS1-E	
Capacidade Nominal	Arrefecimento	kCal/h	1.000	1.500	1.900	2.400	3.100	3.900	4.800
	Arrefecimento	kW	1,2	1,7	2,2	2,8	3,6	4,5	5,6
Consumo Nominal	Aquecimento	kW	1,4	1,9	2,5	3,2	4,0	5,0	6,3
	Arrefecimento	kW	0,03	0,05	0,05	0,06	0,07	0,09	0,09
Alimentação	Aquecimento	kW	0,03	0,03	0,03	0,04	0,05	0,07	0,07
		Fases, V/Hz	1 Fase, 220-230-240V, 50-60Hz						
Intensidade (arref./aquec.)		A	0,21 / 0,21	0,44 / 0,33	0,49 / 0,38	0,51 / 0,40	0,61 / 0,50	0,73 / 0,62	0,77 / 0,66
Diâmetro interior		mm	20, Rc 3/4" roscado	20; Rc 3/4" roscado	20; Rc3/4" roscado	20; Rc3/4" roscado	20; Rc3/4" roscado	20; Rc3/4" roscado	20; Rc3/4" roscado
Nível Sonoro		dB(A)	20-23-25	22 / 24 / 28	23 / 25 / 29	23 / 26 / 30	28 / 30 / 33	30 / 32 / 35	30 / 33 / 36
Ventilador	Caudal de ar (B/M/A)	m³/min	4.0-4.5-5.0	5 / 6 / 7	5,5 / 6,5 / 8	5,5 / 7 / 9	8 / 9 / 11	9.5 / 11 / 13	12 / 14 / 16,5
	Pressão estática	Pa	5 / 15 / 35 / 50			5 / 15 / 35 / 50			
	Potência	kW	0,096			0,096			
Dimensões (Altura x Largura x Profundidade)		mm	200 x 790 x 700	200 x 790 x 700	200 x 790 x 700	200 x 790 x 700	200 x 990 x 700	200 x 990 x 700	200 x 1.190 x 700
Peso		kg	19	19	20	20	25	25	27

NOTAS: Incluem Bomba de drenagem, tubagem Ø 32 mm | Condições capacidade kCal/h-kW: Comp. tubagem 7,5m, Altura 0m | Ventilador sirocco com potência 0,096 kW e com 3 velocidades B (baixa), M (Média) e A (alta) | Os dados correspondem a 230V/50Hz

### Série PFFY-WP20~50VLRMM • Unidade Interior de Conduatas Vertical



PFFY-WP-VLRMM-E

MODELO		PFFY-WP20VLRMM-E	PFFY-WP25VLRMM-E	PFFY-WP32VLRMM-E	PFFY-WP40VLRMM-E	PFFY-WP50VLRMM-E	
Capacidade Nominal	Arrefecimento	kCal/h	1.900	2.400	3.100	3.900	4.800
	Arrefecimento	kW	2,2	2,8	3,6	4,5	5,6
Consumo Nominal	Aquecimento	kW	2,5	3,2	4,0	5,0	6,3
	Arrefecimento	kW	0,04	0,04	0,05	0,05	0,07
Alimentação	Aquecimento	kW	0,04	0,04	0,05	0,05	0,07
		Fases, V/Hz	1 Fase, 220-230-240V, 50-60Hz				
Intensidade (arref./aquec.)		A	0,35 / 0,35	0,35 / 0,35	0,47 / 0,47	0,47 / 0,47	0,65 / 0,65
Diâmetro interior		mm	20; Rc3/4" roscado	20; Rc3/4" roscado	20; Rc3/4" roscado	20; Rc3/4" roscado	20; Rc3/4" roscado
Nível Sonoro		dB(A)	31 / 33 / 38	31 / 33 / 38	31 / 35 / 38	34 / 37 / 40	37 / 42 / 45
Ventilador	Caudal de ar (B/M/A)	m³/min	4,5 / 5 / 6	6 / 7 / 8	7,5 / 9 / 10,5	8 / 10 / 11,5	10,5 / 13 / 15
	Pressão estática	Pa	20 / 40 / 60				
	Potência	kW	0,096				
Dimensões (Altura x Largura x Profundidade)		mm	639 x 886 x 220	639 x 1.006 x 220	639 x 1.006 x 220	639 x 1.246 x 220	639 x 1.246 x 220
Peso		kg	22	25	25	29	29

NOTAS: Não incluem Bomba de drenagem, tubagem Ø 27 mm | Condições capacidade kCal/h-kW: Comp. tubagem 7,5m, Altura 0m | Os dados correspondem a 230V/50Hz e com pressão estática de série 20Pa

**Série PLFY-WP32~50VBM-E • Unidade Interior de Cassete de 4 vias**

PLFY-WP-VBM-E

MODELO			PLFY-WP32VBM-E	PLFY-WP40VBM-E	PLFY-WP50VBM-E
Capacidade Nominal	Arrefecimento	kCal/h	3.100	3.900	4.800
	Arrefecimento	kW	3,6	4,5	5,6
	Aquecimento	kW	4,0	5,0	6,3
Consumo Nominal	Arrefecimento	kW	0,04	0,04	0,05
	Aquecimento	kW	0,03	0,03	0,04
Alimentação	Fases, V/Hz		1 Fase, 220-230-240V, 50-60Hz		
Intensidade (arref./aquec.)	A		0,35/0,28	0,35/0,28	0,45/0,38
Diâmetro interior	mm		20; Rc3/4" roscado	20; Rc3/4" roscado	20; Rc3/4" roscado
Nível Sonoro	dB(A)		27 / 29 / 30 / 31	27 / 29 / 30 / 31	27 / 30 / 32 / 34
Ventilador	Caudal de ar (B/M1/M2/A)	m³/min	13 / 14 / 15 / 16	13 / 14 / 15 / 16	13 / 15 / 17 / 19
	Potência	kW	0,096		
Dimensões (Altura x Largura x Profundidade)	mm		258 x 840 x 840	258 x 840 x 840	258 x 840 x 840
Dimensões grelha standard	mm		35 x 950 x 950	35 x 950 x 950	35 x 950 x 950
Peso (Unidade/grelha)	kg		22/6	22/6	22/6

NOTAS: Incluem Bomba de drenagem, tubagem VP-25 Ø 32 mm | Incorporam filtro de ar de fibra sintética | Ventilador Turbo com 4 velocidades B (baixa) M1 (média1), M2 (média2) e A (alta) | \*Grelha EasyClean descendente para facilitar a limpeza de filtros | Os dados correspondem a 220V/50Hz

**Série PLFY-WP10~32VFM • Unidade Interior de Cassete de 4 vias (600x600)**

PLFY-WP-VFM-E

MODELO			PLFY-WP10VFM-E	PLFY-WP15VFM-E	PLFY-WP20VFM-E	PLFY-WP25VFM-E	PLFY-WP32VMA-E
Capacidade Nominal	Arrefecimento	kCal/h	1000	1500	1900	1900	3100
	Arrefecimento	kW	1,2	1,7	2,2	2,2	3,60
	Aquecimento	kW	1,4	1,9	2,5	2,5	4,0
Consumo Nominal	Arrefecimento	kW	0,02	0,02 / 0,02	0,02 / 0,02	0,02 / 0,02	0,04
	Aquecimento	kW	0,02	0,02 / 0,02	0,02 / 0,02	0,02 / 0,02	0,04
Alimentação	Fases, V/Hz		1 Fase, 220-230-240V, 50-60Hz				
Intensidade Nominal Máxima (Arref. / Aquec.)	A		0,18 / 0,13	0,19 / 0,14	0,22 / 0,17	0,24 / 0,19	0,38 / 0,33
Diam. Tubagem interior	mm		20, Rc 3/4" roscado	20, Rc 3/4" roscado	20, Rc 3/4" roscado	20, Rc 3/4" roscado	20, Rc 3/4" roscado
Pressão Sonora	dB(A)		25-26-27	25-26-29	27-29-31	27-30-34	27-33-41
Ventilador	Caudal de ar (B/M/A)	m³/min	6,0-6,5-7,0	6,0-7,0-8,0	6,5-7,0-8,0	6,5-7,5-9,0	6,5-9,0-12,0
	Potência	Pa	-				
	Consumo	kW	0,05	0,05	0,05	0,05	0,05
Dimensões (Altura x Largura x Profundidade)	mm		208 x 570 x 570	208 x 570 x 570	208 x 570 x 570	208 x 570 x 570	208 x 570 x 570
Peso	kg		13	13	14	14	14

NOTAS: Incluem Bomba de drenagem, tubagem VP-25 Ø 32 mm | Incorporam filtro de ar de fibra sintética | Ventilador Turbo com 4 velocidades B (baixa) M1 (média1), M2 (média2) e A (alta) | \*Grelha EasyClean descendente para facilitar a limpeza de filtros | Os dados correspondem a 220V/50Hz



## Exemplos de utilização

O sistema Hybrid City Multi é adequado para espaços diversos que requerem configurações personalizadas (por exemplo, escritórios / hotéis / hospitais / creches), através da utilização de um controlo centralizado. A facilidade da sua instalação proporciona um layout flexível.

### Para HOTÉIS

A operação simultânea de Arrefecimento/ Aquecimento permite por parte do utilizador uma selecção independente e personalizada do modo de operação. A utilização de água nas unidades interiores, permite um controlo mais suave e um ambiente mais confortável, durante a estadia.



### Para ESCRITÓRIOS

A necessidade de uma operação simultânea de arrefecimento e aquecimento ao longo do ano aumenta com o crescimento da utilização de equipamentos eletrónicos e a sua diversificação no espaço de um escritório. Este sistema tem a solução para este problema, graças à tecnologia de recuperação de calor.

### Para HOSPITAIS

O sistema propicia os níveis adequados de conforto, conforme a carga requerida pelas diferentes unidades de ar condicionado instaladas, seja nos gabinetes dos médicos, nas enfermarias, nas salas de recobro, ou nas áreas dos serviços administrativos.





AR CONDICIONADO

# Gama Ventilação / UTA DX / Rooftop

Ar novo com a máxima eficiência.



Os recuperadores entálpicos Lossnay (os mais eficientes do mercado) aproveitam as condições interiores de temperatura e humidade do edifício para pré-condicionar o ar exterior.

Com os AHU Control Box, as unidades de tratamento de ar primário podem desfrutar de todas as vantagens da expansão directa baseada na tecnologia inverter.

As cortinas de ar proporcionam um excelente isolamento térmico entre o interior e o exterior num recinto aberto ao público com um reduzido nível sonoro.



Série **Lossnay Doméstica**

**Série Lossnay Doméstica**, Unidade Lossnay para ventilar o ambiente da sua casa com a máxima eficiência energética.

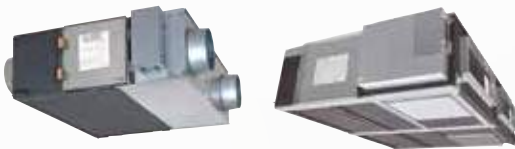

Série **Lossnay**

**Série Lossnay**, Graças ao seu núcleo baseado em lâminas de um papel especial, os recuperadores Lossnay são os únicos do mercado que permitem uma recuperação de calor sensível e LATENTE sem mais elementos móveis que os ventiladores, permitindo assim recuperar até 75% da energia térmica.



Série **GUF**

**Série GUF**, Tudo em um: ventilação, controlo de temperatura e humidificação numa única unidade.



Série **GUG**

**Série GUG**, permite interligar uma bateria de expansão directa às unidades Lossnay, e ter o controlo da temperatura pela insuflação ou pelo retorno.



**Cortinas de ar**

**CORTINAS de ar**, Evite a fuga de energia térmica do seu espaço comercial aberto ao público da forma mais efectiva.



**Integração com UTAN DX**

**AHU CONTROL BOX**, Incorpore de maneira simples a eficiência e a tecnologia das unidades exteriores da Mitsubishi Electric e as vantagens da expansão directa de fluido refrigerante às suas Unidades de Tratamento de Ar.



Série Doméstica • VL-100EU5-E  
Lossnay



MODELO		VL-100EU5-E
Caudal máximo do ar	m³/h	105
Rendimento sensível máximo	%	80
Pressão sonora	dBA	25
Alimentação eléctrica	F, V, Hz	1 fase, 220-240V, 50Hz
Consumo eléctrico máximo	W	31
Dimensões (Altura x Largura x Profundidade)	mm	265 x 620 x 200
Peso	kg	7,5

Série Doméstica • VL-220CZGV-E  
Lossnay



MODELO		VL-220CZGV-E
Caudal máximo do ar	m³/h	230
Rendimento sensível máximo	%	82
Pressão sonora	dBA	164
Alimentação eléctrica	F, V, Hz	1 Fase, 220-240V, 50Hz
Consumo eléctrico máximo	W	80
Dimensões (Altura x Largura x Profundidade)	mm	362 x 885 x 815
Peso	kg	31

Exemplo de instalação do Lossnay VL-220CZGV-E

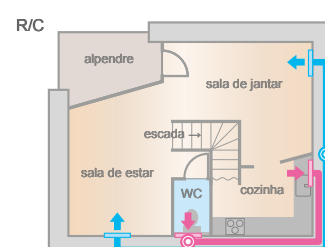
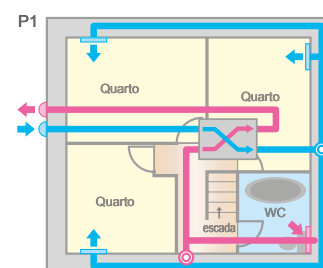
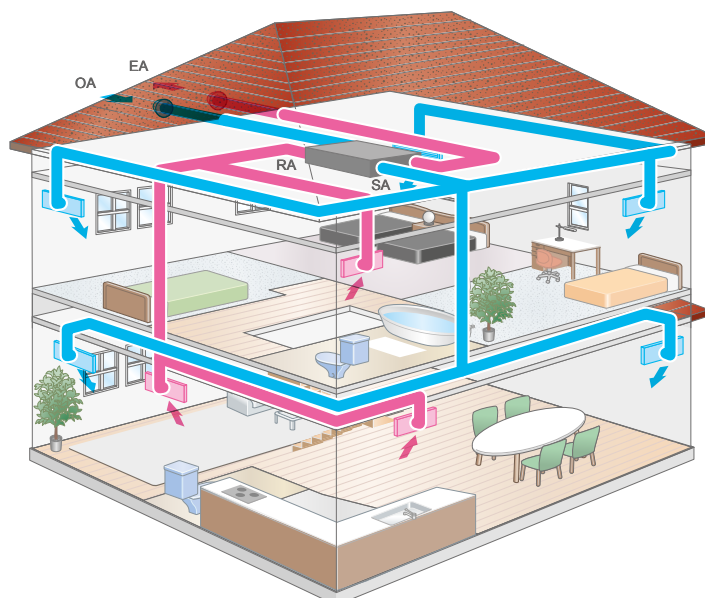



## Série LGH-RVX-E • LGH-15RVX-E~200RVX-E

**Lossnay**



MODELO		LGH-15RVX-E	LGH-25RVX-E	LGH-35RVX-E	LGH-50RVX-E	LGH-65RVX-E	LGH-80RVX-E	LGH-100RVX-E	LGH-150RVX-E	LGH-200RVX-E	
Caudal máximo de ar	m <sup>3</sup> /h	150	250	350	500	650	800	1.000	1.500	2.000	
Rendimento sensível máximo	%	84	86	88,5	87	86	85	89,5	85	89,5	
Pressão externa máxima	Pa	95	85	160	120	120	150	170	175	150	
Alimentação eléctrica	F, V, Hz	1 Fase, 220-240V, 50Hz / 220V, 60Hz					1 Fase, 220-240V, 50Hz / 220V, 60Hz				
Intensidade máxima	A	0,40	0,48	0,98	1,15	1,65	1,82	2,50	3,71	4,88	
Consumo eléctrico máximo	W	49	62	140	165	252	335	420	670	850	
Dimensões (Altura x Largura x Profundidade)	mm	289 x 768 x 758	289 x 768 x 782	331 x 875 x 921	331 x 875 x 1.063	404 x 895 x 1.001	404 x 1.131 x 1.051	404 x 1.131 x 1.278	808 x 1.010 x 1.045	808 x 1.010 x 1.272	
Peso	kg	20	23	30	33	38	48	54	98	110	

## Série LGH-150~250 RVXT-E

**Lossnay**



MODELO		LGH-150RVXT-E	LGH-200RVXT-E	LGH-250RVXT-E
Caudal máximo de ar	m <sup>3</sup> /h	1.500	2.000	2.500
Rendimento sensível máximo	%	80	80	77
Pressão externa máxima	Pa	175	175	175
Alimentação eléctrica	F, V, Hz	1 Fase, 220-240V, 50 / 220,60Hz		
Intensidade máxima	A	4,30	5,40	7,60
Consumo eléctrico máximo	W	792	1.000	1.446
Dimensões (Altura x Largura x Profundidade)	mm	500 x 1.500 x 1.980		
Peso	kg	156	159	198

## Controlo do caudal de ar pelo sensor de CO2

Um sensor de CO<sub>2</sub> exterior pode ser ligado directamente às unidades Lossnay RVX, permitindo fazer variar a velocidade do ventilador conforme os níveis de CO<sub>2</sub> detectados. Quando a concentração de CO<sub>2</sub> é baixa, a unidade pode funcionar com um caudal de ar mais reduzido, em comparação com os modelos anteriores, o que melhora a eficiência da permuta total de calor e contribui para a poupança energética.

Velocidade do ventilador 4

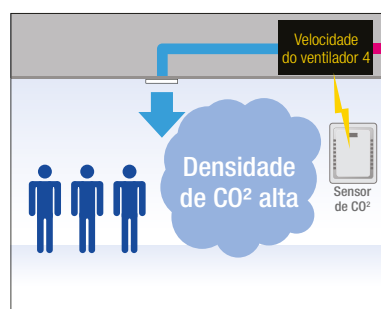

Velocidade do ventilador 1

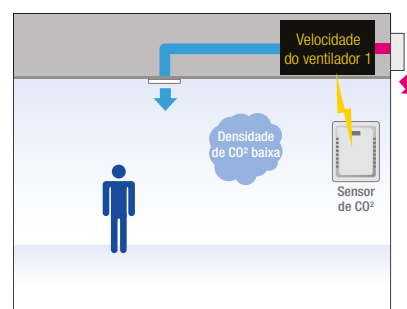



## Recuperador entálpico com bateria DX • GUF-50RD4~100RD4



MODELO		GUF-50RD4	GUF-100RD4
Caudal máximo de ar	m <sup>3</sup> /h	500	1.000
Rendimento sensível máximo	%	80	81,5
Capacidade arrefecimento	kW	5,57	11,44
Capacidade aquecimento	kW	6,21	12,56
Equivalência Interior City Multi		P32	P63
Pressão externa máxima	Pa	140	140
Alimentação eléctrica	F, V, Hz	1 fase, 220-240V, 50Hz	
Intensidade máxima	A	1,15	2,20
Consumo eléctrico máximo	W	265	505
Corrente de arranque máximo	A	2,8	6,0
Dimensões (Altura x Largura x Profundidade)	mm	317 x 1.185 x 1.048	398 x 1.465 x 1.271
Peso	kg	48	82

## Recuperador entálpico com bateria DX e humidificador • GUF-50RDH4~100RDH4



MODELO		GUF-50RDH4	GUF-100RDH4
Caudal máximo de ar	m <sup>3</sup> /h	500	1.000
Rendimento sensível máximo	%	80	81,5
Capacidade arrefecimento	kW	5,57	11,44
Capacidade aquecimento	kW	6,21	12,56
Equivalência Interior City Multi		P32	P63
Pressão externa máxima	Pa	140	140
Humidificador	Sistema	Humidificador de membrana permeável	
	Capacidade de aquecimento	2,7 kg/h	5,4 kg/h
	Pressão de entrada da água	20 - 490 kPa	
Alimentação eléctrica	F, V, Hz	1 fase, 220-240V, 50Hz	
Intensidade máxima	A	1,15	2,20
Consumo eléctrico máximo	W	265	505
Corrente de arranque máximo	A	2,8	6,0
Dimensões (Altura x Largura x Profundidade)	mm	317 x 1.185 x 1.048	398 x 1.465 x 1.271
Peso em vazio (cheio)	kg	51 (55)	88 (96)



# Sistema GUG Gama Ventilação

## Características

- Controlo da temperatura do ar de retorno  
Aquecimento e arrefecimento da temperatura ambiente
- Controlo da temperatura do ar insuflado  
Controla a temperatura do ar insuflado

## Exemplos de aplicações



Imagem da ligação

### Sistema de Ar Condicionado Suplementar



Agora são possíveis sistemas de ar condicionado que combinam o uso de unidades com serpentina DX e unidades Lossnay.

Volume de ar novo necessário	Médio
Capacidade de aquecimento e arrefecimento necessária	Médio

Segmento visado:



### Sistema de Ar Condicionado Principal

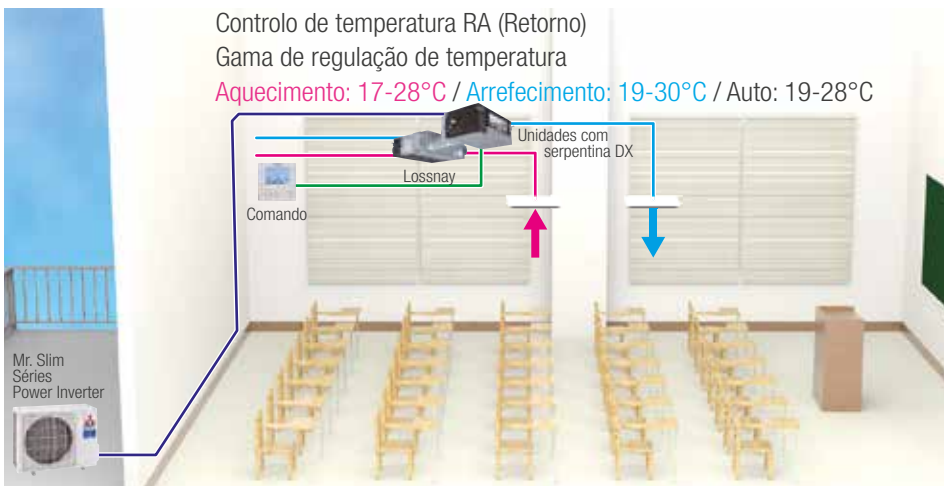

Se a capacidade de aquecimento e arrefecimento necessária não for muito grande, é possível uma solução em pacote com serpentina DX e Lossnay para as necessidades de ar condicionado e ventilação.

Volume de ar novo necessário	Grande
Capacidade de aquecimento e arrefecimento necessária	Médio

Segmento visado:



### Tratamento do Ar Exterior



O controlo da temperatura do ar exterior insuflado através das unidades com serpentina DX e Lossnay simplifica o design e o controlo do ar condicionado.

Volume de ar novo necessário	Médio
Capacidade de aquecimento e arrefecimento necessária	Médio

Segmento visado:





## Ligação ao Lossnay Flexível

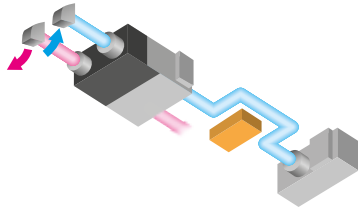

O comprimento do troço de ligação (acessório) entre o Lossnay e a unidade com serpentina DX é de aprox. 5 m, por isso é possível uma instalação flexível (podem ser instaladas duas unidades juntas ou distanciadas, com as condutas a direito ou em curva).

## Mantém uma pressão estática elevada



Imagem da curva P-V

1. Unidade Lossnay
2. Unidade Lossnay + unidade com serpentina DX
3. Unidade Lossnay (função Fan power +4) + unidade com serpentina DX

A perda de pressão estática da unidade com serpentina DX é mantida num mínimo, permitindo manter uma pressão estática elevada usando a função Fan power do ventilador da unidade Lossnay. A função Fan power do ventilador só está disponível quando utilizado o controlador remoto do Lossnay PZ-61DR-E.

## Equipamento bomba de condensados

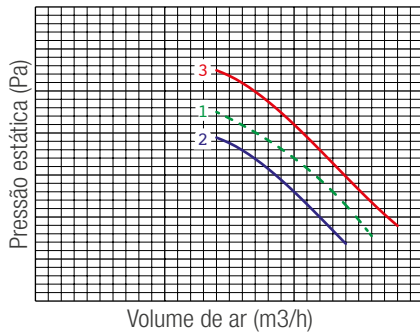
Uma bomba de condensados incluída torna a instalação mais flexível.

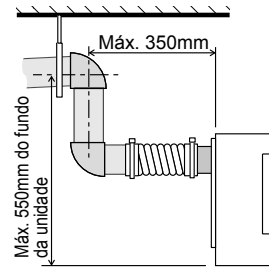

## Seleção flexível do controlador remoto

(A) Um controlador remoto

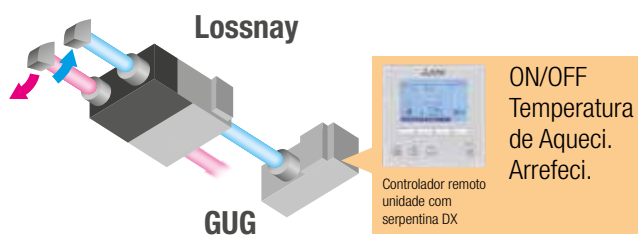

(B) Dois controladores remotos

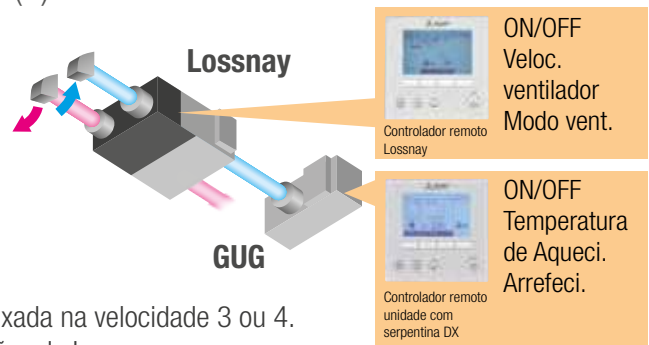

Ao utilizar apenas um controlador remoto, a velocidade do Lossnay é fixada na velocidade 3 ou 4.

Utilizando dois controladores remotos, estão disponíveis todas as funções do Lossnay.

\*1: Ambas as unidades Lossnay e com serpentina DX comutarão sincronizadamente para ON e OFF.

\*2: Quando um dos dois controladores remotos é ligado para ON, o outro controlador remoto é ligado para ON em sincronia.

## Seleção do modo prioritário

O modo de prioridade à Temperatura (regulação de fábrica), ou o modo de prioridade à Velocidade do ventilador podem ser selecionados quando a velocidade do ventilador, do Lossnay é controlada através de um sensor de CO2 (entrada analógica (0-10 V) ou por um input sem tensão).

\*Durante a velocidade 1 ou 2 do ventilador, a unidade com serpentina DX está sempre com a função térmica OFF

MODO DE OPERAÇÃO	ORDEM VELOC. VENTIL. DE INPUT EXTERNO	VELOC. VENTILADOR ATUAL	VELOC. VENTILADOR ATUAL
Aquecimento ou Arrefecimento	FS4	FS4	FS4
	FS3	FS3	FS3
	FS2	FS3	FS2
	FS1	FS3	FS1
Ventilador	FS4	FS4	FS4
	FS3	FS3	FS3
	FS2	FS2	FS2
	FS1	FS1	FS1

## GUG-01SL-E (ligação a LGH-50RVX-E ou LGH-65RVX-E)

Fluido frigorigéneo	R410A
Alimentação elétrica	220-240V / 50Hz, 220V / 60Hz (Fornecido pela unidade exterior)
Consumo	Aquecimento / Ventilador: 2.5 W, Arrefecimento: 12.4W
Corrente de funcionamento	Inferior a 0.1A
Peso	21 kg *Acessórios: Aprox. 1kg
Função	Aquecimento / Arrefecimento / Auto / Ventilador *Auto só está disponível para controlo de temperatura RA Controlo de temperatura RA (Return Air - ar de retorno)

### CONTROLO DE TEMPERATURA RA (RETURN AIR - AR DE RETORNO)

Unidade Lossnay conectável		LGH-50RVX-E	LGH-65RVX-E
Capacidade [kW]	Aquecimento	6.5 ( 2.4 + 4.1 )	7.7 ( 3.2 + 4.5 )
	Arrefecimento	5.6 ( 2.0 + 3.6 )	6.6 ( 2.6 + 4.0 )
SHF		0.66	0.69
Eficiência	Aquecimento	4.09	4.72
	Arrefecimento	4.69	5.03
Gama de caudal de ar com SP3 e SP4		350 - 695 m <sup>3</sup> /h	350 - 900 m <sup>3</sup> /h
Unidade exterior conectável		PUHZ-ZRP35	PUHZ-ZRP35
Tubagem ext.		Diâmetro Líquido / Gás: 6.35 / 12.7 mm	Diâmetro Líquido / Gás: 6.35 / 12.7 mm
		Comprimento máximo: 50m, Altura máxima: 30m	Comprimento máximo: 50m, Altura máxima: 30m

### ESPECIFICAÇÕES DA VENTILAÇÃO

Velocidade do ventilador		SP4	SP3	SP2	SP1	SP4	SP3	SP2	SP1
Volume de ar	[m <sup>3</sup> /h]	500	375	250	125	650	488	325	163
	[L/s]	139	104	69	35	181	135	90	45
Pressão estática externa [Pa]		105	59	26	7	95	53	24	

## GUG-02SL-E (ligação a LGH-80RVX-E ou LGH-100RVX-E)

Fluido frigorigéneo	R410A
Alimentação elétrica	220-240V / 50Hz, 220V / 60Hz (Fornecido pela unidade exterior)
Consumo	Aquecimento / Ventilador: 2.5 W, Arrefecimento: 12.4W
Corrente de funcionamento	Inferior a 0.1A
Peso	26kg *Acessórios: Aprox. 1kg
Função	Aquecimento / Arrefecimento / Auto / Ventilador *Auto só está disponível para controlo de temperatura RA Controlo de temperatura RA (Return Air - ar de retorno) / Controlo de temperatura SA (Supply Air - ar insuflado) [Tem de ser definido inicialmente e não é possível alterar a partir do controlador remoto]

### CONTROLO DE TEMPERATURA RA (RETURN AIR - AR DE RETORNO)

Unidade Lossnay conectável		LGH-80RVX-E	LGH-100RVX-E
Capacidade [kW]	Aquecimento	10.0 ( 4.0 + 6.0 )	13.2 ( 5.1 + 8.1 )
	Arrefecimento	8.3 ( 3.3 + 5.0 )	11.3 ( 4.2 + 7.1 )
SHF		0.69	0.66
Eficiência	Aquecimento	4.62	4.42
	Arrefecimento	4.76	4.98
Gama de caudal de ar com SP3 e SP4		560 - 1200 m <sup>3</sup> /h	700 - 1200 m <sup>3</sup> /h
Unidade exterior conectável		PUHZ-ZRP50	PUHZ-ZRP71
Tubagem ext.		Diâmetro Líquido / Gás: 6.35 / 12.7 mm	Diâmetro Líquido / Gás: 9.52 / 15.88 mm
		Comprimento máximo: 50m, Altura máxima: 30m	Comprimento máximo: 50m, Altura máxima: 30m
Peças opcionais necessárias		PAC-SH30RJ-E e PAC-SH50RJ-E	-

### CONTROLO DE TEMPERATURA SA (SUPPLY AIR - AR INSUFLADO)

Unidade Lossnay conectável		LGH-80RVX-E	LGH-100RVX-E
Capacidade [kW]	Aquecimento	10.0 ( 4.0 + 6.0 )	11.4 ( 5.1 + 6.3 )
	Arrefecimento	8.3 ( 3.3 + 5.0 )	9.5 ( 4.2 + 5.3 )
SHF		0.69	0.73
Índice de desempenho	Aquecimento	4.62	5.09
	Arrefecimento	4.76	5.43
Gama de caudal de ar com SP3 e SP4		560 - 1200 m <sup>3</sup> /h	700 - 1200 m <sup>3</sup> /h
Unidade exterior conectável		PUHZ-ZRP50	PUHZ-ZRP50
Tubagem ext.		Diâmetro Líquido / Gás: 6.35 / 12.7	Diâmetro Líquido / Gás: 6.35 / 12.7
		Comprimento máximo: 50m, Altura máxima: 30m	Comprimento máximo: 50m, Altura máxima: 30m
Peças opcionais necessárias		PAC-SH30RJ-E e PAC-SH50RJ-E	PAC-SH30RJ-E e PAC-SH50RJ-E

### ESPECIFICAÇÕES DA VENTILAÇÃO

Unidade Lossnay conectável		LGH-80RVX-E				LGH-100RVX-E			
Velocidade do ventilador		SP4	SP3	SP2	SP1	SP4	SP3	SP2	SP1
	[m <sup>3</sup> /h]	800	600	400	200	1,000	750	500	250
Volume de ar	[L/s]	222	167	111	56	278	208	139	69
	Pressão estática externa [Pa]	130	73	33	8	130	73	33	8



## GUG-03SL-E (ligação a LGH-150RVX-E ou LGH-200RVX-E)

Fluido frigorígeno	R410A
Alimentação elétrica	220-240V / 50Hz, 220V / 60Hz (Fornecido pela unidade exterior)
Consumo	Aquecimento / Ventilador: 2.5 W, Arrefecimento: 12.4W
Corrente de funcionamento	Inferior a 0.1A
Peso	28 kg *Acessórios: Aprox. 1kg
Função	Aquecimento / Arrefecimento / Auto / Ventilador *Auto só está disponível para controlo de temperatura RA Controlo de temperatura RA (Return Air - ar de retorno) / Controlo de temperatura SA (Supply Air - ar insuflado) [Tem de ser definido inicialmente e não é possível alterar a partir do controlador remoto]

### CONTROLO DE TEMPERATURA RA (RETURN AIR - AR DE RETORNO)

Unidade Lossnay conectável		LGH-150RVX-E	LGH-200RVX-E
Capacidade [kW]	Aquecimento	20.7 (7.7 + 13.0)	23.8 (10.3 + 13.5)
	Arrefecimento	15.8 (6.3 + 9.5)	18.4 (8.4 + 10.0)
SHF		0.68	0.72
Eficiência	Aquecimento	4.24	5.02
	Arrefecimento	5.27	5.86
Gama de caudal de ar com SP3 e SP4		1050 - 2250 m³/h	1050 - 2600 m³/h
Unidade exterior conectável		PUHZ-ZRP100	PUHZ-ZRP100
Tubagem ext.		Diâmetro Líquido / Gás: 9.52 / 15.88 mm	Diâmetro Líquido / Gás: 9.52 / 15.88 mm
		Comprimento máximo: 75m, Altura máxima: 30m	Comprimento máximo: 50m, Altura máxima: 30m

### CONTROLO DE TEMPERATURA SA (SUPPLY AIR - AR INSUFLADO)

Unidade Lossnay conectável		LGH-150RVX-E	LGH-200RVX-E
Capacidade [kW]	Aquecimento	16.6 (7.7 + 8.9)	19.5 (10.3 + 9.2)
	Arrefecimento	13.4 (6.3 + 7.1)	15.9 (8.5 + 7.4)
SHF		0.85	0.90
Índice de desempenho	Aquecimento	5.46	6.30
	Arrefecimento	5.32	5.85
Gama de caudal de ar com SP3 e SP4		1050 - 2250 m³/h	1050 - 2600 m³/h
Unidade exterior conectável		PUHZ-ZRP71	PUHZ-ZRP71
Tubagem ext.		Diâmetro Líquido / Gás: 9.52 / 15.88	Diâmetro Líquido / Gás: 9.52 / 15.88
		Comprimento máximo: 50m, Altura máxima: 30m	Comprimento máximo: 50m, Altura máxima: 30m

### ESPECIFICAÇÕES DA VENTILAÇÃO

Unidade Lossnay conectável		LGH-150RVX-E				LGH-200RVX-E			
		SP4	SP3	SP2	SP1	SP4	SP3	SP2	SP1
Velocidade do ventilador	[m³/h]	1,500	1,125	750	375	2,000	1,500	1,000	500
Volume de ar	[L/s]	417	313	208	104	556	417	278	139
Pressão estática externa [Pa]		150	84	38	9	105	59	26	7

## GUG-03SL-E (Ligação a LGH-150RVXT-E, LGH-200RVXT-E ou LGH-250RVXT-E)

Fluido frigorígeno	R410A
Alimentação elétrica	220-240V / 50Hz, 220V / 60Hz (Fornecido pela unidade exterior)
Consumo	Aquecimento / Ventilador: 2.5 W, Arrefecimento: 12.4W
Corrente de funcionamento	Inferior a 0.1A
Peso	28kg *Acessórios: Aprox. 1kg
Função	Aquecimento / Arrefecimento / Auto / Ventilador *Auto só está disponível para controlo de temperatura RA Controlo de temperatura RA (Return Air - ar de retorno) / Controlo de temperatura SA (Supply Air - ar insuflado) [Tem de ser definido inicialmente e não é possível alterar a partir do controlador remoto]

### CONTROLO DE TEMPERATURA RA (RETURN AIR - AR DE RETORNO)

Unidade Lossnay conectável		LGH-150RVXT-E	LGH-200RVXT-E	LGH-250RVXT-E
Capacidade [kW]	Aquecimento	20.4 (7.4 + 13.0)	23.8 (10.3 + 13.5)	26.1 (12.1 + 14.0)
	Arrefecimento	15.7 (6.2 + 9.5)	18.4 (8.4 + 10.0)	22.3 (9.8 + 12.5)
SHF		0.68	0.76	0.87
Eficiência	Aquecimento	4.07	200RVX:5.02/200RVXT:4.86	4.75
	Arrefecimento	5.03	200RVX:5.86/200RVXT:5.59	4.59
Gama de caudal de ar com SP3 e SP4		1050 - 2250 m³/h	1050 - 2600 m³/h	1750 - 2880 m³/h
Unidade exterior conectável		PUHZ-ZRP100	PUHZ-ZRP100	PUHZ-ZRP125
Tubagem ext.		Diâmetro Líquido / Gás: 9.52 / 15.88 mm	Diâmetro Líquido / Gás: 9.52 / 15.88 mm	Diâmetro Líquido / Gás: 9.52 / 15.88 mm
		Comprimento máximo: 75m, Altura máxima: 30m	Comprimento máximo: 75m, Altura máxima: 30m	Comprimento máximo: 75m, Altura máxima: 30m

### CONTROLO DE TEMPERATURA SA (SUPPLY AIR - AR INSUFLADO)

Unidade Lossnay conectável		LGH-150RVXT-E	LGH-200RVXT-E	LGH-250RVXT-E
Capacidade [kW]	Aquecimento	16.3 (7.4 + 8.9)	19.5 (10.3 + 9.2)	21.6 (12.1 + 9.5)
	Arrefecimento	13.3 (6.2 + 7.1)	15.9 (8.5 + 7.4)	17.6 (9.8 + 7.8)
SHF		0.86	0.90	0.95
Índice de desempenho	Aquecimento	5.16	6.01	5.97
	Arrefecimento	5.03	5.54	5.31
Gama de caudal de ar com SP3 e SP4		1050 - 2250 m³/h	1050 - 2600 m³/h	1000 - 2600 m³/h
Unidade exterior conectável		PUHZ-ZRP71	PUHZ-ZRP71	PUHZ-ZRP71
Tubagem ext.		Diâmetro Líquido / Gás: 9.52 / 15.88	Diâmetro Líquido / Gás: 9.52 / 15.88	Diâmetro Líquido / Gás: 9.52 / 15.88
		Comprimento máximo: 50m, Altura máxima: 30m	Comprimento máximo: 50m, Altura máxima: 30m	Comprimento máximo: 50m, Altura máxima: 30m

### ESPECIFICAÇÕES DA VENTILAÇÃO

Unidade Lossnay conectável		LGH-150RVXT-E				LGH-200RVXT-E				LGH-250RVXT-E			
		SP4	SP3	SP2	SP1	SP4	SP3	SP2	SP1	SP4	SP3	SP2	SP1
Velocidade do ventilador	[m³/h]	1,500	1,125	750	375	2,000	1,500	1,000	500	2,500	1,875	1,250	625
Volume de ar	[L/s]	417	313	208	104	556	417	278	139	694	521	347	174
Pressão estática externa [Pa]		150	84	38	9	145	82	36	9	140	79	35	9

## Controlador remoto LOSSNAY (PZ-61DR-E, componentes opcionais)

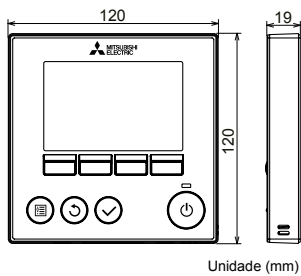

### Secção de operação

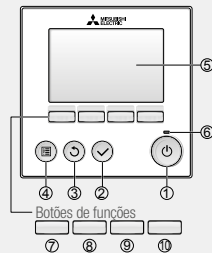

- ① Premir para LIGAR/DESLIGAR o sistema da unidade Lossnay e da unidade com serpentina DX.
- ② Premir para guardar a regulação.
- ③ Premir para voltar ao ecrã anterior.
- ④ Premir para chamar o Menu principal.
- ⑤ Serão mostradas as regulações para o funcionamento.  
Quando a retroiluminação está desligada, premindo qualquer botão liga a retroiluminação, que permanece ligada durante um certo tempo, dependendo do ecrã.
- ⑥ Esta luz acende-se a verde enquanto a unidade está em funcionamento. Pisca enquanto o controlador remoto está a ser ligado ou quando existe um erro.
- ⑦ Menu principal: Premir para deslocar o cursor para baixo.
- ⑧ Display principal: Premir para mudar a velocidade do ventilador. Menu principal: Premir para deslocar o cursor para cima.
- ⑨ Display principal: Premir para mudar o modo de ventilação. Menu principal: Premir para ir para a página anterior.
- ⑩ Menu principal: Premir para ir para a página seguinte.

### Secção do display

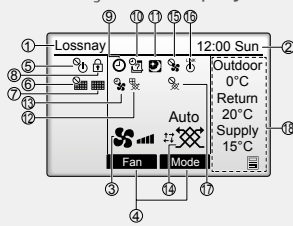

- ① Lossnay é sempre mostrado.
- ② Hora atual.
- ③ A regulação do ventilador é mostrada aqui.
- ④ As funções dos botões correspondentes são mostradas aqui.
- ⑤ Aparece quando a operação ON/OFF é controlada centralmente.
- ⑥ Aparece quando a função de reset do filtro é controlada centralmente.
- ⑦ Indica quando o filtro e/ou o núcleo Lossnay precisa de manutenção.
- ⑧ Aparece quando os botões estão bloqueados e/ou é saltada uma velocidade do ventilador.
- ⑨ Aparece quando o temporizador On/Off ou a função Auto-off do temporizador é ativada.
- ⑩ Aparece quando o temporizador Semanal é ativado.
- ⑪ Aparece quando a função de "free cooling" está disponível.
- ⑫ Aparece quando em operação para proteger o equipamento.
- ⑬ Aparece durante a função de fonte de alimentação/exaustão ou durante o atraso do início da operação.
- ⑭ Indica a regulação do modo de ventilação.
- ⑮ Aparece quando em operação com ventilador exterior.
- ⑯ Aparece quando em operação em interligação com unidade exterior.
- ⑰ Aparece quando em operação no modo ventilação externa.
- ⑱ Mostra a temperatura exterior, a temperatura de retorno e a temperatura de fornecimento (valor calculado).

## Controlador remoto GUG/DX (acessório incluído)

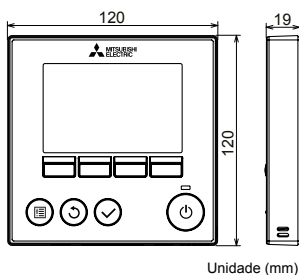

### Secção de operação

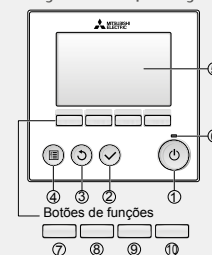

- ① Premir para LIGAR/DESLIGAR o sistema da unidade Lossnay e da unidade com serpentina DX.
- ② Premir para guardar a regulação.
- ③ Premir para voltar ao ecrã anterior.
- ④ Premir para chamar o Menu principal.
- ⑤ Serão mostradas as regulações para o funcionamento.  
Quando a retroiluminação está desligada, premindo qualquer botão liga a retroiluminação, que permanece ligada durante um certo tempo, dependendo do ecrã.
- ⑥ Esta luz acende-se a verde enquanto a unidade está em funcionamento. Pisca enquanto o controlador remoto está a ser ligado ou quando existe um erro.
- ⑦ Display principal: Premir para mudar o modo de operação. Menu principal: Premir para deslocar o cursor para baixo.
- ⑧ Display principal: Premir para reduzir a temperatura. Menu principal: Premir para deslocar o cursor para cima.
- ⑨ Display principal: Premir para aumentar a temperatura. Menu principal: Premir para ir para a página anterior.
- ⑩ Display principal: Não disponível. Menu principal: Premir para ir para a página seguinte.

### Secção do display

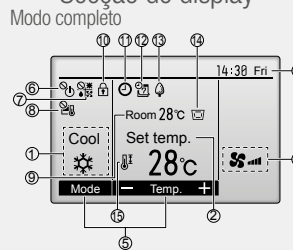

- ① Modo de operação da unidade com serpentina DX.
- ② Temperatura predefinida.
- ③ Hora atual.
- ④ Esta função não está disponível.
- ⑤ As funções dos botões correspondentes são mostradas aqui.
- ⑥ Aparece quando a operação ON/OFF é controlada centralmente.
- ⑦ Aparece quando o modo de operação é controlado centralmente.
- ⑧ Aparece quando a temperatura predefinida é controlada centralmente.
- ⑨ Temperatura ambiente atual.  
Apagar as temperaturas ambientes na regulação inicial, quando é selecionado o controlo de temp. SA.
- ⑩ Aparece quando os botões estão bloqueados.
- ⑪ Aparece quando a função do temporizador ON/OFF está ativada.
- ⑫ Aparece quando o temporizador Semanal está ativado.
- ⑬ Aparece enquanto está LIGADO.
- ⑭ Aparece com a temperatura ambiente.
- ⑮ Aparece quando a gama de temperatura predefinida é limitada.

### Modo básico

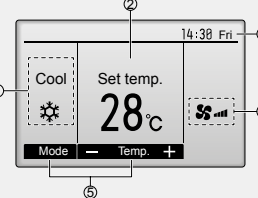

\* São mostrados todos os ícones para explicação



## Cortinas de Ar • GK



MODELO		GK-2509	GK-2512
Dimensões (Altura x Largura x Profundidade)	mm	215 x 900 x 153	215 x 1.200 x 153
Alimentação eléctrica	F, V, Hz	1 Fase, 220/230/240V, 50/60Hz	
Intensidade	A	0,25/0,29	0,35/0,37
Consumo	W	0,54/0,61	0,76/0,83
Velocidade máxima ventilador	m/s	8,8/9,5	8,8/9,5
Caudal de ar	m³/s	980/1.210	1.150/1.420
Nível sonoro	dB(A)	43	46
Peso	kg	10,5	13,3

NOTAS: Nível sonoro a baixa velocidade.

## OPCIONAIS

DESCRIÇÃO	APLICÁVEL A	MODELO
<b>CONTROLO</b>		
Comando com programador semanal (130x19x102mm)	LGH-RVX	PZ-61DR-E
<b>FILTROS PARA LOSSNAY</b>		
Filtro F7 para colocação em impulsão (consultar perda de pressão)	LGH-15/25 RVX	PZ-25RFM
Filtro F7 para colocação em impulsão (consultar perda de pressão)	LGH-35RVX	PZ-35RFM
Filtro F7 para colocação em impulsão (consultar perda de pressão)	LGH-50RVX	PZ-50RFM
Filtro F7 para colocação em impulsão (consultar perda de pressão)	LGH-65RVX	PZ-65RFM
Filtro F7 para colocação em impulsão (consultar perda de pressão)	LGH-80RVX y LGH-150RVX (2 sets)	PZ-80RFM
Filtro F7 para colocação em impulsão (consultar perda de pressão)	LGH-100RVX y LGH-200RVX (2 sets)	PZ-100RFM
<b>CONDUTAS 100% AR NOVO PEFY-VMH-E-F</b>		
Bomba de drenagem	PEFY-P80,P140,P200,P250 VMH-E-F	PAC-KE04DM-F
Filtro de longa duração (necessária caixa de filtros)	PEFY-P80 VMH-E-F	PAC-KE88LAF
Filtro de longa duração (necessária caixa de filtros)	PEFY-P140 VMH-E-F	PAC-KE89LAF
Filtro de longa duração (necessária caixa de filtros)	PEFY-P200-250 VMH-E-F	PAC-KE85LAF
Caixa de filtros de longa duração	PEFY-P80 VMH-E-F	PAC-KE80TB-F
Caixa de filtros de longa duração	PEFY-P140 VMH-E-F	PAC-KE140TB-I
Caixa de filtros de longa duração	PEFY-P200 - 250 VMH-E-F	PAC-KE1250TB-F



### AHU Control Box para City Multi

### Integração do City Multi com Unidades de Tratamento de Ar Novo

MODELO	PAC-AH125M-J		PAC-AH140M-J	PAC-AH250M-J		PAC-AH500M-J		
	P100	P125	P140	P200	P250	P400	P500	
Index Control Box								
Caudal do ar de Referência	m <sup>3</sup> /h	2000	2500	3000	4000	5000	8000	10000
Capacidade de Arrefecimento	kW	9,0-11,2	11,2-14,0	14,0-16,0	16,0-22,4	22,4-28,0	36,0-45,0	45,0-56,0
Capacidade de Aquecimento	kW	10,0-12,5	12,5-16,0	16,0-18,0	18,0-25,0	25,0-31,5	40,0-50	50,0-63,0
Volume Bateria DX (cm <sup>3</sup> )	cm <sup>3</sup>	1500-2850	1900-3550	2150-4050	3000-5700	3750-7100	6000-11400	7500-14200
Nº Circuitos da Bateria DX		4-5	4-5	5-6	6-10	8-10	16-20	16-20
Unidades Exteriores Conectáveis		Série Y e Série R2						

**Nota:** Arrefecimento - Temperatura do ar a entrada da bateria DX 27°C DB/19°C WB  
Aquecimento - Temperatura do ar a entrada da bateria DX 0°C DB/-2,9°C WB  
Simultaneidade 100%

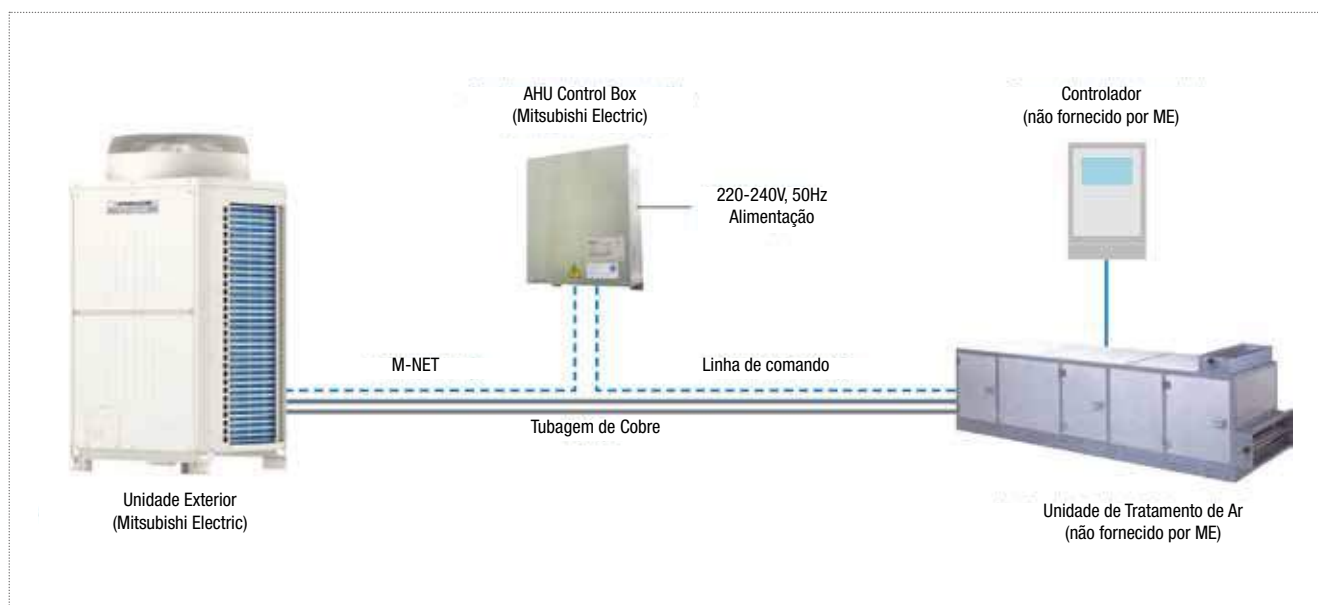

A nova AHU Control Box da Mitsubishi Electric permite integrar Unidades Exteriores da gama City Multi com Unidades de Tratamento de Ar Novo, que tradicionalmente são alimentadas por água.

Graças aos sistemas modulares que os fabricantes das UTAN oferecem, é possível integrar secções de humidificação, desumidificação, filtros especiais, free-cooling, recuperadores entálpicos, atenuadores, etc.

Cada vez mais são conhecidas as vantagens dos sistema a expansão directa em relação aos sistema a água (alta eficiência energética, baixo custo de manutenção, simplicidade de instalação, facilidade no “arranque”...). No entanto, as unidades interiores de expansão directa não foram concebidas para suportarem grandes quantidades de ar novo, quando este é necessário. Com a AHU CONTROL BOX é possível colmatar essas necessidades.

Depois de conhecidas as necessidades da UTAN e a potência frigorífica necessária, temos de seleccionar a unidade exterior Mitsubishi Electric e a respectiva AHU CONTROL BOX que corresponda à potência necessária.



## PAC-IF013B-E para Mr. Slim

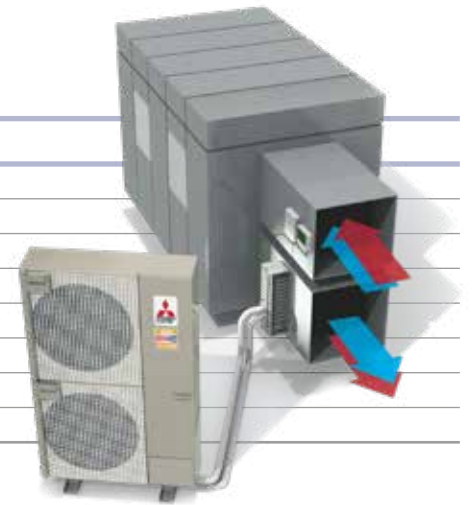

### MODELO INTERFACE PAC-IF013B-E

Controlo externo	Sinal analógico 1-5V / 0-10V / 4-20mA
Controlo Mitsubishi Electric	Através de comando local PAR-40MAA
Sinal de ventilação	Sinal entrada (contacto seco)
Modo Frio / Calor	Sinal entrada (contacto seco)
Indicação estado de funcionamento	Sinal saída (contacto seco)
Estado compressor (on/off)	Sinal saída (contacto seco)
Descongelação	Sinal saída (contacto seco)
Erro	Sinal saída (contacto seco)

## Unidades Exteriores Power Inverter

MODELO		35VKA	50VKA	60VHA	71VHA	100V/YKA	125V/YKA	140V/YKA	200YKA	250YKA	
PUHZ-ZRP (R410a)					X				X	X	
PUZ-ZM (R32) (1)		X	X	X	X	X	X	X			
Capacidade Nominal Arrefecimento (2)	kW	3,50	5,00	6,00	7,10	10,00	12,50	14,00	20,00	25,00	
Capacidade Nominal Aquecimento (3)	kW	4,10	6,00	7,00	8,00	11,20	14,00	16,00	22,40	27,00	
Caudal Máximo (4)	m³/h	738	1080	1260	1440	2016	2520	2880	4032	4860	
Caudal Mínimo	m³/h	372	516	630	732	978	1290	1380	1956	2268	
Volume máximo Bateria DX											
Comprimento de tubagem	30 m	cm³	1050	1500	1800	2130	3000	3750	4200	6000	7500
	20 m	cm³	1350	1800	2700	3030	3900	4650	5100	7800	9300
	10 m	cm³	1650	2100	3600	3930	4800	5550	6000	9600	11100
Volume mínimo Bateria DX	cm³	350	500	600	710	1000	1250	1400	2000	2500	

NOTA: 1) A instalação em segurança contra incêndios (incluindo Unidade Exterior), deverá ser assegurada pelo instalador. / Para mais informações, consultar Cap 7 do manual técnico do PAC-IF013B-E. / 2) Condições nominais de arrefecimento: Temperatura do ar à entrada da bateria 27°C DB / 19°C WB. / 3) Condições nominais de aquecimento: Temperatura exterior 7°C Temperatura do ar à entrada da bateria 15°C DB. / 4) Para caudais superiores, entrar em contacto com o Departamento de Sistemas.

## PAR-40MAA



### MODELO CONTROLO PAR-40MAA

Ajuste do Set Point (inibe o sinal analógico)
Programação semanal
Histórico de alarmes

## PAC-IF013B-E: Integração de sistemas Mr.Slim com UTAN

A nova PAC-IF013B-E é uma “control box” desenvolvida pela Mitsubishi Electric, que permite integrar Unidades Exteriores da gama Mr. Slim Power Inverter com Unidades de Tratamento de Ar Novo com Bateria a Expansão Directa.

Com a PAC-IF013B-E, os benefícios de um sistema de expansão directa (alta eficiência energética, baixo custo de manutenção, simplicidade de instalação, facilidade no “arranque”, etc.) passam a ser possíveis em instalações de menores dimensões. Ao proporcionar a utilização de equipamentos da gama Mr. Slim Power Inverter, esta solução acrescenta, ainda, as seguintes vantagens:

- Utilização de potências mais reduzidas (a partir de 3,5kW).
- Maior amplitude de potências.
- Menor custo de aquisição.
- Menor custo na instalação.

Nota: válvula de expansão já incluída na unidade exterior

A nova PAC-IF013B-E possibilita duas formas de controlo: o PAR-40MAA, permitindo um simples e fácil manuseamento do sistema; ou através de contactos secos, permitindo que este sistema seja facilmente comandado por uma G.T.C.

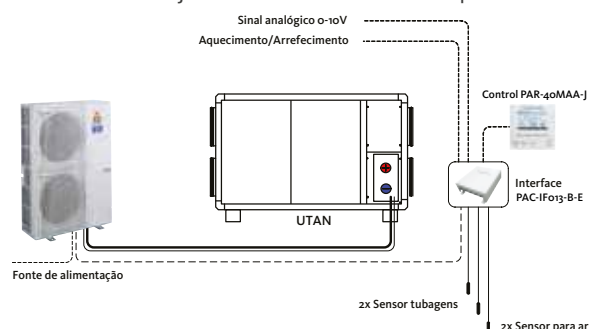



# Gama Ventilação





## WIZARDX Unidades de tratamento de ar de 3000 a 20000 m<sup>3</sup>/h



### Sistema de Ar Condicionado suplementar

No centro funcional da WIZARDX está o controlador eletrónico com um microprocessador avançado capaz de gerir todas as funções de controlo e de regulação da unidade WIZARDX e dos seus acessórios opcionais, bem como as funções de segurança do sistema.

Para as versões B-OU e E-OU, que requerem múltiplas unidades exteriores Mitsubishi Electric da gama Mr. Slim, a integração do protocolo Mitsubishi IMOUC (Intelligent Multiple Outdoor Units Control) exclusivo, otimiza os níveis de potência e maximiza a eficiência energética. Durante o modo de aquecimento, o protocolo gere as fases de descongelação das unidades exteriores em sequência, com o objetivo de manter a temperatura regulada necessária, controlando a temperatura pela insuflação ou retorno.

### Filtros

A versão standard da unidade é fornecida com filtros G4 + F7 no fluxo de ar de insuflação e G4 no fluxo de ar de retorno. Para uma melhor eficiência de filtragem, estão disponíveis filtros de bolsas, classe F9 e filtros de bolsas, classe F7 equipados com carbono ativado, para assegurar um melhor efeito de desodorização.

### Estrutura exterior

Painéis duplos, tipo sandwich, com uma espessura de 45mm e chapa de aço galvanizada interior. Chapa exterior em aço galvanizado pré-plastificado.

A estrutura tem perfis em alumínio de câmara dupla e painéis fixos com parafusos ocultos.

### EC Plug Fans

Ventiladores centrífugos, de insuflação e retorno, com pás de curvatura recuada do tipo PLUG-FAN, sem voluta e motor integrado diretamente na estrutura do ventilador para uma construção mais compacta e maior eficiência de ventilação. Devido à estrutura em material compósito e à tecnologia de motor com comutação eletrónica, os EC plug fans da unidade WIZARDX garantem um melhor desempenho energético e um consumo de energia muito baixo. Como opção é possível instalar ventiladores mais potentes (HP).

### Bateria de expansão direta

Bateria de expansão direta otimizada para funcionar com o fluido refrigerante R410A.

## Recuperação de calor rotativa entálpica

A recuperação de calor entálpica das unidades WIZARDX representa o sistema de recuperação dos mais eficientes do mercado, com rendimento de 60% a 90% superior, quando comparado com as soluções tradicionais. O componente principal é a roda entálpica, constituída por folhas de alumínio alternadamente lisas e onduladas, submetidas a um tratamento higroscópico que cria uma superfície de permuta muito elevada em relação ao volume. Esta solução torna possível recuperar tanto o calor latente como o calor sensível, com um aumento notório da eficiência geral da unidade.

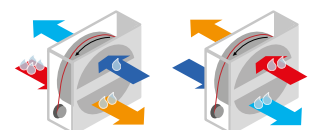

Recuperação do calor latente



Potência de arrefecimento recuperada

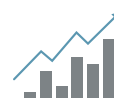

Rápido retorno do investimento

## Solução inovadora pronta a utilizar para o tratamento de Ar Novo

MODELO		WIZARDX 3000	WIZARDX 5000	WIZARDX 7500	WIZARDX 10000	WIZARDX 12500	WIZARDX 15000	WIZARDX 20000		
Caudal (Min-Max)	m³/h	2000-3000	3500-5000	5500-7500	8000-10000	10500-12500	13000-15000	15500-20000		
Pressão Estática Disponível	Pa	250								
Arrefecimento	Aquecimento	Versão C-OU	kW	10,00	20,00	25,00	40,00	45,00	50,00	75,00
		Versão B-OU	kW	20,00	34,00	50,00	60,00	80,00	100,00	125,00
		Versão E-OU	kW	10,00	20,00	25,00	40,00	45,00	50,00	75,00
	Recuperação			18,10	29,50	43,50	58,20	73,70	86,40	121,30
		Versão C-OU	kW	28,10	49,50	68,50	98,20	118,70	136,40	196,30
		Versão B-OU	kW	38,10	63,50	93,50	118,20	153,70	186,40	246,30
	Total	Versão E-OU	kW	28,10	49,50	68,50	98,20	118,70	136,40	196,30
		Versão C-OU	kW	11,20	22,40	27,00	44,80	49,40	54,00	81,00
		Versão B-OU	kW	22,40	38,40	54,00	67,20	89,60	108,00	135,00
Aquecimento	Recuperação	Versão E-OU	kW	11,20	22,40	27,00	44,80	49,40	54,00	81,00
		Versão C-OU	kW	13,80	22,20	32,80	43,90	55,50	65,40	92,40
		Versão B-OU	kW	25,00	44,60	59,80	88,70	104,90	119,40	173,40
	Total	Versão C-OU	kW	36,20	60,60	86,80	111,10	145,10	173,40	227,40
		Versão B-OU	kW	25,00	44,60	59,80	88,70	104,90	119,40	173,40
		Versão E-OU	kW	25,00	44,60	59,80	88,70	104,90	119,40	173,40
Eficiência de Recuperação	Arrefecimento	%	75,40	72,70	71,70	72,00	72,70	71,40	75,60	
	Aquecimento	%	77,10	74,30	73,40	73,60	74,30	73,10	77,20	
Consumo (Nom/Max)	Vent. Insuflação (250 PA)	Versão C-OU	kW	0,85/2,5	1,39/2,5	1,87/5	2,51/5	3,18/5	3,88/10	5,63/10
		Versão B-OU	kW	0,89/2,5	1,44/2,5	1,97/5	2,70/5	3,35/5	4,10/10	5,79/10
		Versão E-OU	kW	0,85/2,5	1,39/2,5	1,87/5	2,51/5	3,18/5	3,88/10	5,63/10
	Vent. Retorno (250 PA)	Versão C-OU	kW	0,74/2,5	1,25/2,5	1,61/5	2,16/5	2,91/5	3,35/10	4,80/10
		Versão B-OU	kW	0,74/2,5	1,25/2,5	1,61/5	2,16/5	2,91/5	3,35/10	4,80/10
		Versão E-OU	kW	0,74/2,5	1,25/2,5	1,61/5	2,16/5	2,91/5	3,35/10	4,80/10
Filtro		G4+ F7 (Insuflação) / G4 Retorno								
Humidificação	kg/h	8	15	18	25	35	45	65		

### ACESSÓRIOS

400 PA Pressão Estática (Insuflação)

400 PA Pressão Estática (Retorno)

Velocidade variável da Roda Térmica

Módulo de Mistura de 3 Vias

Sonda de CO2

Filtro Saco F7 Carvão Ativado

Filtro Saco F9

Grelha de protecção na entrada de ar novo

Cobertura para instalação no exterior (Canópia)

Dupla velocidade de ventilação

Interface MODBUS

Interface BACNET-IP

NOTAS: 1) Todos os dados apresentados, tem por base as condições nominais, com a unidade sem acessórios e com os filtros limpos.

2) Condições Nominais:

Arrefecimento: Exterior 35°C 50%HR / Interior 27°C 50%HR

Aquecimento: Exterior 7°C 85%HR / Interior 20°C 50%HR

## 3 versões disponíveis

- **C-OU** Tratamento de ar novo para condições neutras



- **B-OU** Tratamento de ar novo com bateria de maior capacidade para uma melhor desumidificação e climatização dos espaços



- **E-OU** Tratamento de ar novo para condições neutras e bateria de expansão direta com múltiplos circuitos para um melhor controlo de capacidade e caudal de ar





## Modelo WSM

### WSM/AR - Versão 100% recirculação

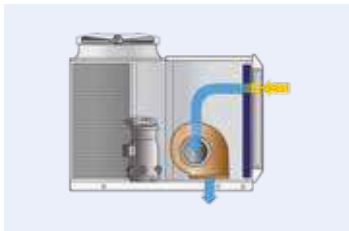

Unidade concebida especificamente para funcionar usando 100% de ar recirculado, onde a renovação e a expulsão do ar são geridas independentemente à unidade *rooftop*.

### WSM/MF - Versão com mistura de caudal

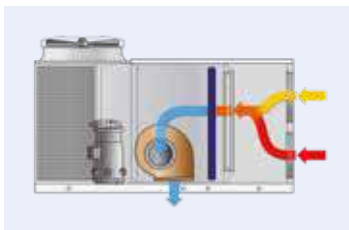

Unidade com dois registos modulantes motorizados para tratamento do ar, renovação do ar e operação *free-cooling* térmico (temperatura). A unidade pode, por isso, garantir a renovação do ar de forma constante ou variável, conforme as necessidades da instalação.

### WSM/CE - Versão com mistura de caudal e extração

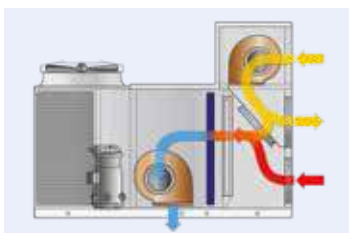

Unidade com três registos modulantes motorizados para tratamento do ar independente, mistura do ar, *free-cooling* térmico (temperatura) e gestão de extração/expulsão do ar.

### WSM/HR/B - Versão com recuperação “Booster”

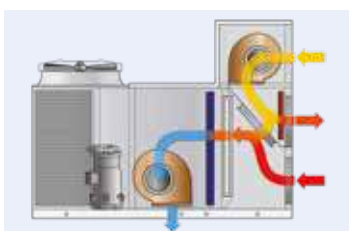

Unidade com três registos modulantes motorizados e recuperação de calor *Refrigerant Booster*. Esta unidade fornece tratamento do ar independente, renovação do ar, extração de ar, expulsão do ar em excesso, recuperação completa da energia no ar, e operação *free-cooling* térmico (temperatura).

# Modelo WSM

## (24,4 kW-47,5kW)

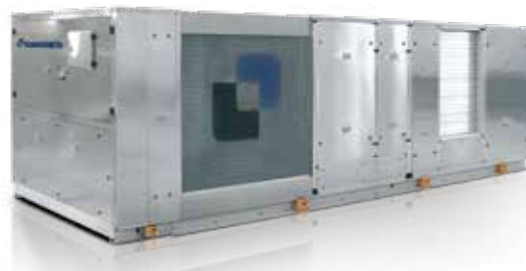

MODELO		WSM-A082	WSM-A092	WSM-A102	WSM-A122	WSM-A132	WSM-A152
Alimentação	V/ph/Hz	400/3/50	400/3/50	400/3/50	400/3/50	400/3/50	400/3/50
<b>ARREFECIMENTO</b>							
Capacidade Total Arrefecimento <sup>1</sup>	kW	24,4	30,6	33,7	37,9	42,6	47,5
Capacidade Sensível <sup>1</sup>	kW	19,4	23,6	25,6	29,2	33,6	38,4
Consumo Compressor <sup>1</sup>	kW	5,39	6,95	8,21	10,2	12,1	13,5
EER (Total) <sup>1</sup>	kW/kW	3,4	3,23	3,15	2,98	2,88	2,88
<b>AQUECIMENTO</b>							
Capacidade Total Aquecimento <sup>2</sup>	kW	25,4	31,9	32,4	38,2	42,8	46,2
Consumo Compressor <sup>2</sup>	kW	5,31	7,03	8,43	9,31	10,3	11
COP (Total) <sup>2</sup>	kW/kW	3,59	3,34	2,97	3,24	3,27	3,3
<b>EFICIÊNCIA SAZONAL DE ARREFECIMENTO (Reg. EU 2016/2281)</b>							
Prated,C	kW	24,6	30,9	34	38,2	42,9	47,9
SEER		3,86	4,08	3,99	3,91	3,86	3,79
Performance ns	%	151,4	160,29	156,56	153,34	151,25	147,54
<b>EFICIÊNCIA SAZONAL DE AQUECIMENTO (Reg. EU 2016/2281)</b>							
PDesign	kW	21	26,8	27,3	32,4	36	39
SCOP		3,09	3,18	3,07	3,23	3,31	3,2
Performance ns	%	120,47	124,6	120	126,36	129,51	125,13
<b>VENTILADORES DE INSUFLAÇÃO</b>							
Caudal	m <sup>3</sup> /h	4500	5500	5700	6000	7250	8500
Pressão Estática Disponível <sup>3</sup>	PA	250	250	250	250	250	250
Consumo Ventilador	kW	0,78	0,83	0,86	0,9	1,16	1,38
<b>CIRCUITO FRIGORÍFICO</b>							
Nº Compressores / Nº Circuitos	Nº	2/1	2/1	2/1	2/1	2/1	2/1
<b>RUÍDO</b>							
Potência Sonora <sup>4</sup>	dB(A)	79	80	82	83	82	85
<b>DIMENSÕES</b>							
Comprimento A <sup>5</sup>	mm	2055	2055	2055	2055	2055	2055
Largura B <sup>5</sup>	mm	1300	1300	1300	1300	1300	1300
Altura H <sup>5</sup>	mm	1640	1640	1640	1640	1640	1640
Peso <sup>5</sup>	kg	540	540	580	630	650	690

### ACESSÓRIOS

K200 - Controlador Remoto (até 200 m)
Interface Modbus
Interface Lonworks
Interface Bacnet (over IP)
Bateria Condensadora com tratamento epoxi (Só alhetas)
Bateria Condensadora com tratamento "Silver Guard"
Bateria Evaporadora com tratamento epoxi (Só alhetas)
Bateria Evaporadora com tratamento "Silver Guard"
Free-Cooling Entálpico (Temperatura e humidade) - MF/CE/HR-B
Controlo Qualidade Ar CO2
Filtros Saco F7
Pressostato Diferencial Filtros
Apoios Antivibráticos
Variação de Caudal insuflação/retorno dependente da carga



Outras configurações de direção do ar disponíveis sobre consulta.  
1) Insuflação  
2) Retorno

NOTAS: 1) Arrefecimento: Exterior 35°C 50%HR / Interior 27°C 47%HR / Mistura 0%  
2) Aquecimento: Exterior 7°C 87%HR / Interior 20°C 50%HR / Mistura 0%  
3) PED para configuração standard (acessórios opcionais não incluídos/calculados)  
4) Potência Sonora baseada em medições efetuadas em conformidade com ISO 3744  
5) Unidade na configuração/execução standard (WSM/AP), sem acessórios opcionais de acordo com a figura abaixo  
As unidades referenciadas nesta publicação contêm gás fluorado com efeito de estufa HFC R410A (GWP100 2088)



## Modelo WRX

### WRX/AR - Versão 100% recirculação

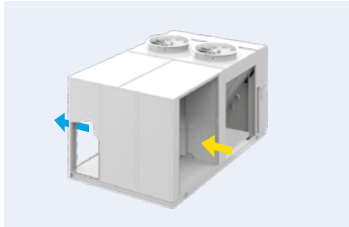

Ideal para aplicações onde a renovação do ar e a extração do ar não são geridas pela unidade *rooftop*. Esta unidade substitui perfeitamente equipamentos antigos em instalações AVAC pré-existentes que já tenham um sistema dedicado à renovação do ar.

### WRX/MF - Versão com mistura de caudal

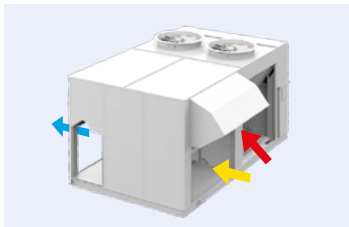

A função MF permite que o ar ambiente recirculado seja misturado com algum ar novo/externo. O modo *free-cooling* térmico (temperatura) é gerido pelo controlador, que abre automaticamente os registos, conforme as temperaturas interior e exterior, e respetivo *set-point*. Esta função é ideal para edifícios restaurados com uma baixa estanqueidade do ar, para ser associado a sistemas de extração de ar já existentes que tenham de ser utilizados para equilibrar a pressão dentro do edifício.

### WRX/AX - Versão com mistura de caudal e extração

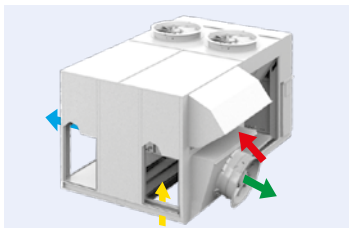

Tal como a função MF, a função AX permite à unidade misturar o ar ambiente recirculado com uma proporção de ar novo/externo. A unidade está equipada com um ou mais ventiladores axiais, para assegurar a rejeição do ar de exaustão. Devido a estes ventiladores, a AX é ideal em todas as aplicações comerciais, como seja em postos de combustível, onde é necessária uma solução compacta e autónoma.

### WRX/HR/F - Versão com recuperação com ar de extração

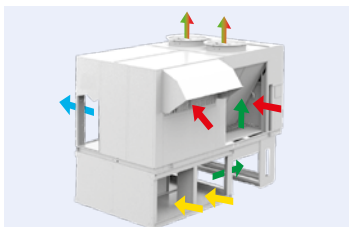

Unidade com três registos para o funcionamento da unidade em três modos diferentes: 100% de ar recirculado, ar misturado, *free-cooling* térmico (temperatura), extração/expulsão de ar. O ar de exaustão é forçado através do registo de expulsão para as serpentinas exteriores, para aumentar o desempenho geral da unidade: este efeito termodinâmico é totalmente livre, sem necessidade de outros permutadores de calor.

### WRX/HR/B - Versão com recuperação "Booster"

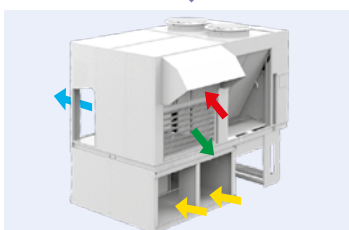

Unidade com três registos motorizados e recuperação de calor *refrigerant booster*. A unidade assegura o tratamento, renovação e extração do ar de forma totalmente autónoma. Em simultâneo, a função HR-B rejeita o ar em excesso e assegura o modo *free-cooling* térmico (temperatura). Através da recuperação *refrigerant booster*, a unidade WRX HR-B recupera rápida e totalmente o calor do ar de exaustão, transferindo esta energia para o circuito frigorífico, o que aumenta a sua capacidade.



ROOFTOP

Gama CLIMAVENETA®

 MITSUBISHI ELECTRIC  
AR CONDICIONADO

# Modelo WRX

## (50,8 kW-121 kW)

NOTAS: Para uma potência térmica superior a 121 kW, solicitar à Mitsubishi Electric o manual técnico.



MODELO		WRX 0162	WRX 0182	WRX 0202	WRX 0262	WRX 0302	WRX 0352	WRX 0402
Alimentação	V/ph/Hz	400/3/50	400/3/50	400/3/50	400/3/50	400/3/50	400/3/50	400/3/50
<b>ARREFECIMENTO</b>								
Capacidade Total Arrefecimento <sup>1</sup>	kW	50,8	58,3	69	82,6	97,2	110	121
Capacidade Sensível <sup>1</sup>	kW	43	48,4	56,7	67,8	79,5	89,2	97,8
Consumo Compressor <sup>1</sup>	kW	12,3	14	16,2	21,5	25,4	29,5	32,9
EER (Total) <sup>1</sup>	kW/kW	3,14	3,17	3,17	3,03	3,09	3,03	3,02
<b>AQUECIMENTO</b>								
Capacidade Total Aquecimento <sup>2</sup>	kW	48,9	55,9	66,4	81	95,2	109	123
Consumo Compressor <sup>2</sup>	kW	9,69	11,1	12,7	16,4	20,3	23,2	26,6
COP (Total) <sup>2</sup>	kW/kW	3,6	3,61	3,63	3,63	3,61	3,65	3,64
<b>EFICIÊNCIA SAZONAL DE ARREFECIMENTO (Reg. EU 2016/2281)</b>								
Prated,C	kW	51,4	58,9	69,7	83,6	98,3	111	123
SEER		3,37	3,37	3,45	3,35	3,46	3,43	3,36
Performance ns	%	131,63	131,94	134,91	130,96	135,49	134,22	131,33
<b>EFICIÊNCIA SAZONAL DE AQUECIMENTO (Reg. EU 2016/2281)</b>								
PDesign	kW	40,3	46,2	54,8	67	78,7	90,2	101
SCOP		2,98	2,96	2,98	3,01	2,99	3,05	2,99
Performance ns	%	116,1	115,44	116,38	117,52	116,45	118,98	116,42
<b>VENTILADORES DE INSUFLAÇÃO</b>								
Caudal	m³/h	10500	12000	14000	16000	18500	21000	22500
Pressão Estática Disponível <sup>3</sup>	PA	250	250	250	250	250	250	250
Consumo Ventilador	kW	1,93	2,49	2,63	2,95	3,11	3,66	4,08
<b>CIRCUITO FRIGORÍFICO</b>								
Nº Compressores / Nº Circuitos	Nº	2/2	2/2	2/2	2/2	2/2	2/2	2/2
<b>RÚIDO</b>								
Potência Sonora <sup>4</sup>	dB(A)	77	79	82	83	84	86	87
<b>DIMENSÕES</b>								
Comprimento A <sup>5</sup>	mm	3400	3400	3400	3850	3850	3850	3850
Largura B <sup>5</sup>	mm	2200	2200	2200	2200	2200	2200	2200
Altura H <sup>5</sup>	mm	2130	2130	2130	2130	2130	2130	2130
Peso <sup>5</sup>	kg	1264	1330	1350	1546	1618	1749	1814

### ACESSÓRIOS

K200 - Controlador Remoto (até 200 m)
Interface Modbus
Interface Lonworks
Interface Bacnet (over IP)
Bateria Condensadora com tratamento epoxi (Só alhetas)
Bateria Condensadora com tratamento "Silver Guard"
Bateria Evaporadora com tratamento epoxi (Só alhetas)
Bateria Evaporadora com tratamento "Silver Guard"
Free-Cooling Entálpico (Temperatura e humidade) - MF/AX/HR-F/HR/B
Controlo Qualidade Ar CO2
Filtros Plano F7
Pressostato Diferencial Filtros
Variação de Caudal insuflação/retorno dependente da carga

NOTAS: Outras configurações de direção do ar disponíveis sobre consulta.  
1) Insuflação  
2) RetornoNOTAS: 1) Arrefecimento: Exterior 35°C 50%HR / Interior 27°C 47%HR / Mistura 0%  
2) Aquecimento: Exterior 7°C 87%HR / Interior 20°C 50%HR / Mistura 0%  
3) PED para configuração standard (acessórios opcionais não incluídos/calculados)  
4) Potência Sonora baseada em medições efetuadas em conformidade com ISO 3744  
5) Unidade na configuração/execução standard (WRM/AR), sem acessórios opcionais de acordo com a figura abaixo  
As unidades referenciadas nesta publicação contêm gás fluorado com efeito de estufa HFC R410A (GWP100 2088)

Gama  **CLIMAVENETA®**



*Guia de selecção*

# APLICAÇÕES CONFORTO & PROCESSO



- Chillers
- Bombas de Calor
- Unidades de produção simultânea e independente de água quente e fria
- Unidades Rooftop
- Unidades de tratamento de ar
- Ventiloinvectores
- Sistemas de gestão e controlo
- Equipamento auxiliar



**Chillers**



- Elevada eficiência energética
- Controlo preciso da climatização dos espaços
- Emissões de ruído mais baixas
- Impacto ambiental mínimo
- HFO fluidos refrigerantes ecológicos

**Chillers de condensação a ar**

- Compressores Scroll
- Compressores Scroll Inverter
- Compressores Parafuso
- Compressores Parafuso Inverter
- Compressores Centrífugos Inverter de levitação magnética
- Compressores Centrífugos Inverter de levitação magnética HFO 1234ze

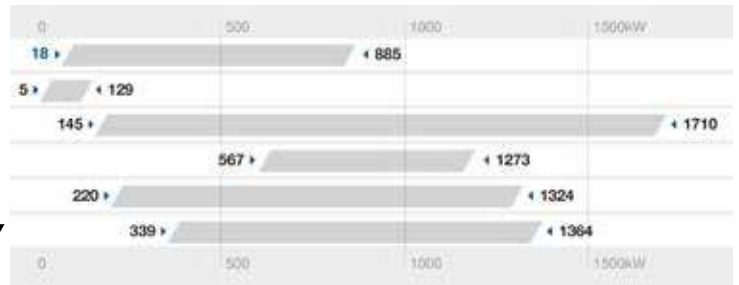
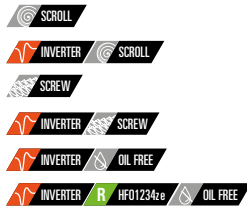

**Chillers de condensação a água**

- Compressores Scroll
- Compressores Parafuso
- Compressores Parafuso Inverter
- Compressores Centrífugos Inverter de levitação magnética
- Compressores Centrífugos Inverter de levitação magnética HFO 1234ze

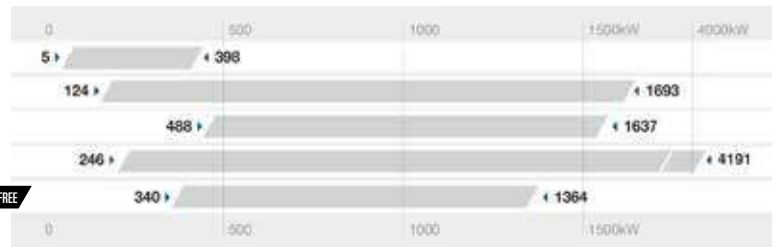

**Chillers de condensação remota**

- Compressores Scroll
- Compressores Parafuso

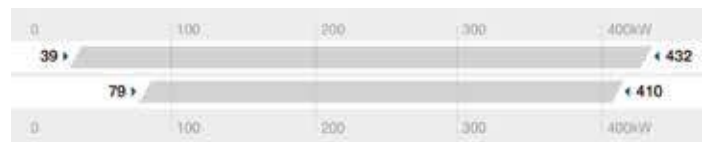

**Chillers com Free-Cooling**

- Compressores Scroll
- Compressores Parafuso
- Compressores Centrífugos Inverter de levitação magnética



**Chillers com Free-Cooling evaporativo**

- Compressores Parafuso
- Compressores Centrífugos Inverter de levitação magnética

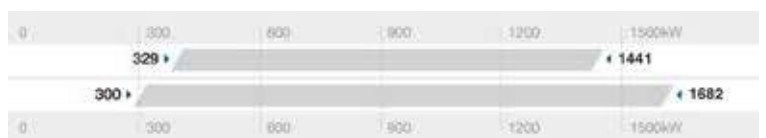

**Levitação Magnética Turbocor®**

Uma extensa gama de chillers com compressores centrífugos de levitação magnética de 200kW a 4MW, de condensação a ar e a água, disponíveis também nas versões com free cooling e free cooling evaporativo, fornecendo a mais alta eficiência em todas as aplicações.

TECNOLOGIAS AVANÇADAS DE ALTO DESEMPENHO E EFICIÊNCIA PARA APLICAÇÕES DE CONFORTO E PROCESSO



## Bombas de calor



- Soluções dedicadas para qualquer projeto de sistemas de aquecimento
- Limites de operação até -20°C
- Produção de água quente até aos 78°C
- Elevada eficiência energética
- Funcionamento extremamente silencioso



### Bombas de calor reversíveis de condensação a ar (ar/ar)



Compressores Scroll  
Compressores Scroll Inverter  
Compressores Parafuso

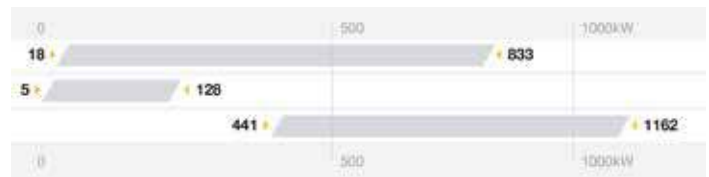

### Bombas de calor reversíveis no circuito hidráulico (água/água)



Compressores Scroll  
Compressores Parafuso



### Bombas de calor reversíveis de condensação a água (água/água)



Compressores Scroll



### Bombas de Calor só aquecimento



Bombas de Calor Ar/Água com Compressores Scroll  
Bombas de Calor Água/Água com Compressores Scroll

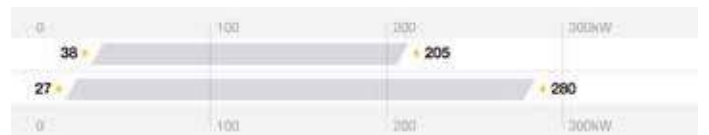

## Unidades de tratamento de ar novo



- Sistemas integrados com redução de mão de obra no local
- Ideal para caudais de ar elevados e para todo o tipo de aplicações



### Gestão de Energia Térmica Inteligente

Um sistema inovador de recuperação de calor, permite o uso inteligente do calor de rejeição do processo industrial para aquecimento de conforto e outras aplicações vizinhas.



### Compressor com tecnologia Inverter

A possibilidade de modular a capacidade térmica resulta numa maior eficiência, bem como na possibilidade de implementar efetivamente soluções inteligentes de gestão, como por exemplo a redundância ativa.



### Fluidos Frigorígenos Ecológicos - HFO

Seguindo a vasta experiência no uso de fluidos frigorígenos ecológicos, a Mitsubishi Electric já começou a usar extensivamente os fluidos HFO, como HFO1234ze e HFO1234yf na sua gama de comercialização, para continuar na vanguarda das melhores práticas ecológicas.



## Unidades de produção simultânea e independente de água quente e fria



- Produção simultânea e independente de aquecimento, arrefecimento e AQS
- TER (coeficiente de eficiência total) até 8

- Área de instalação e mão de obra reduzida
- Flexibilidade na arquitectura do sistema
- Autoadaptabilidade a cargas simultâneas

### Unidades de condensação a ar

Compressores Scroll  
Compressores Parafuso

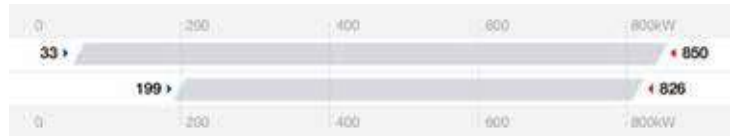

### Unidades de condensação a água

Compressores Scroll  
Compressores Parafuso



### Unidades de condensação a ar com tecnologia 100% Inverter

Compressores Scroll Inverter  
Compressores Parafuso Inverter



## Unidades Rooftop



- Gama alargada e totalmente configurável
- Controlo entálpico optimizado
- Flexibilidade no dimensionamento da distribuição do ar

- Elevada eficiência energética



### Unidades Só Frio

Unidades de condensação a ar (Ar/Ar), totalmente configuráveis  
Unidades de condensação a água (Água/Ar), totalmente configuráveis

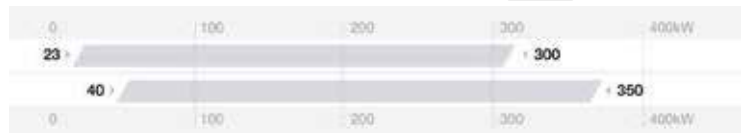

### Unidades Reversíveis

Unidades de condensação a ar (Ar/Ar), totalmente configuráveis  
Unidades de condensação a água (Água/Ar), totalmente configuráveis

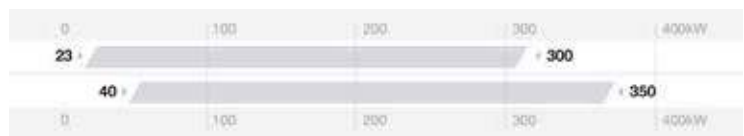

#### V-AIR

Os ventiladores de tecnologia EC de alta eficiência são amplamente adotados pelas suas vantagens como a redução de energia de até 15% em comparação com os ventiladores EC tradicionais.



#### VVPF

O VPF (Fluxo Variável Primário) otimiza dinamicamente a termostatização da unidade de produção de energia térmica, para uma operação com fluxo variável, garantindo assim a mais alta economia de energia da bomba e a operação estável do Chiller.

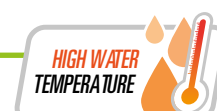

#### Água a Alta Temperatura

A vasta experiência da Mitsubishi Electric em aplicações de água a alta temperatura é comprovada por uma gama completa de soluções técnicas nestas áreas, para lidar com qualquer requisito de aquecimento, desde aplicações com unidade a 6 tubos (frio e calor para conforto e AQS) até aquecimento de alta temperatura.



## Ventiloconvectores



- **Ventiloconvectores para aplicações residenciais e comerciais, disponível para instalação oculta ou exposta**
- **Gama alargada de acessórios para as diferentes necessidades de instalação**



Unidades de consola/tecto, conduta de baixa e média pressão estática

Unidades de consola/tecto versão "Slim"

Unidades Murais

Unidades Cassete 4 Vias e Coanda

Unidades de conduta de alta pressão estática



## Sistemas de Gestão e Controlo



- **Controlo de sistemas**
- **Manager 3000**  
Controlo e supervisão



- **Optimização de Sistemas**
- **ClimaPRO - Optimização das centrais de produção de energia térmica**  
Controlo e optimização em tempo real, de todos os equipamento de uma Central Técnica (Ex: Chiller/Bombas de Calor e Bombas)



- **Supervisão e Monitorização de Sistemas**  
Soluções de supervisão, monitorização remota, serviço e manutenção preventiva
- **FWS3 / FWS300**  
Monitorização Remota de operação
- **WS300**  
Monitorização remota específica para Serviço e Manutenção Preventiva



- **Interface Homem / Máquina**
- **KIPLink**  
Interface de Controlo para Smart phones e Tablets

## Equipamento Auxiliar

- **Uma vasta gama de unidades moto-condensadoras e condensadores remotos adaptando-se a qualquer projecto.**



Unidades Moto-Condensadoras

Condensadores Remotos

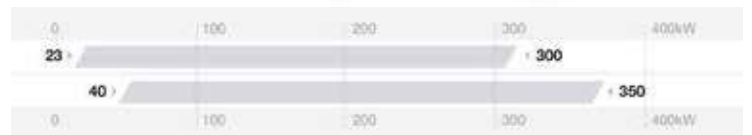

### Lógica de controlo proprietário

O desempenho das unidades Mitsubishi Electric é reforçada também por suas lógicas de controlo, baseadas em algoritmos e know-how proprietários, implantados na vasta gama de soluções.



### Líder na Tecnologia de Recuperação de Calor

A Mitsubishi Electric é pioneira reconhecida em aplicações de recuperação de calor e, nos seus equipamentos, emprega da maneira mais eficaz todas as soluções de melhor desempenho, como a recuperação de calor termodinâmica, de placas e rotativa, bem como a energia recuperada para o circuito frigorífico (DX).



### Soluções de Eficiência Energética

Para lidar com os mais exigentes projetos de eficiência energética é refletida pela disponibilidade de três configurações padrão de eficiência energética na maioria das unidades hidrônicas.



AR CONDICIONADO



# Gama RC IT COOLING



## *Guia de selecção*



# IT COOLING

- **Unidades de Precisão IT (Close Control)**
- **Sistemas de Arrefecimento Adiabático**
- **Sistemas de Precisão para “Racks” de Alta Densidade e “Blade Servers”**
- **Infraestruturas para Datacenter**
- **Soluções para telecomunicações**
- **Condensadores Remotos e “Dry Coolers”**

## Unidades de Precisão IT (Close Control)

- Alta Eficiência
- Sistemas Expansíveis e Modulares
- Sistemas de Redundância
- Baixo Investimento Inicial



### Unidades "Close Control" do tipo Expansão Directa

- Unidades Inverter de Condensação a Ar
- Unidades Inverter de Condensação a água
- Unidades Inverter "Dual Fluid" de Condensação a ar
- Unidades Inverter "Dual Fluid" de Condensação a água
- Unidades Inverter com "Free Cooling" de Condensação a água
- Unidades On/Off de Condensação a Ar
- Unidades On/Off de Condensação a Água
- Unidades On/Off "Dual Fluid" de Condensação a ar
- Unidades On/Off "Dual Fluid" de Condensação a água
- Unidades On/Off com "Free Cooling" de Condensação a água

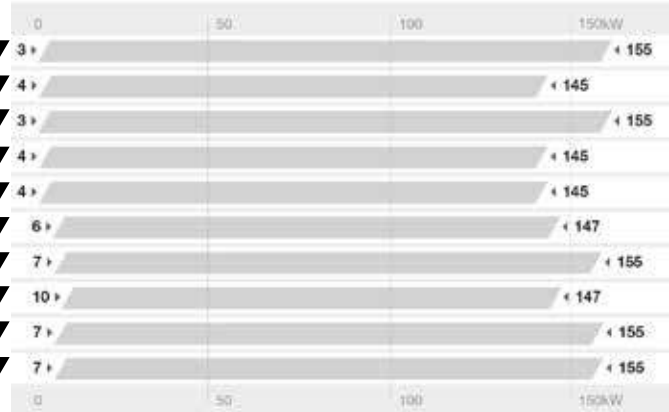
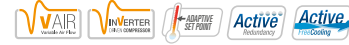
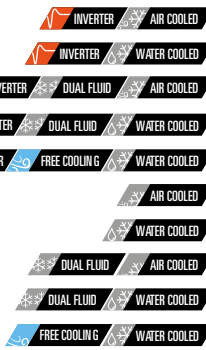

### Unidades "Close Control" com Bateria Arrefecida a Água

- Unidades arrefecidas a água
- Unidades arrefecidas a água e Dupla Bateria
- Unidades arrefecidas a água para Alta Densidade
- Unidades arrefecidas a água para alta densidade e alta temperatura

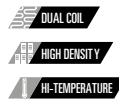

### Unidades "Close Control" com Bateria Arrefecida a Água com 2 Secções

- Unidades arrefecidas a água
- Unidades arrefecidas a água e Dupla Bateria

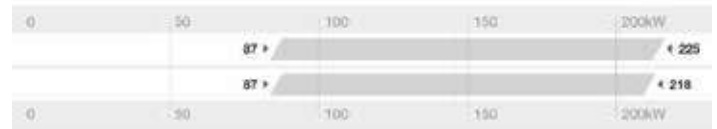

### Unidades "Close Control" do tipo Expansão Directa, Específicas para Aplicações com Baixa Carga Térmica

- Unidades Inverter de Condensação a Ar
- Unidades Inverter de Condensação a Água

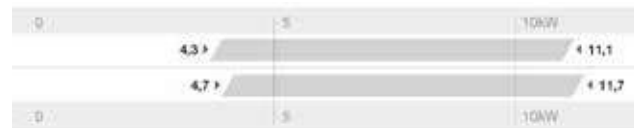

### Unidades "Close Control" com bateria arrefecida a água para alta temperatura e Delta T elevado

- Bateria "X"



**X TYPE**



### Unidades "Close Control" com insuflação de ar "Displacement"

- Unidades de Condensação a Ar
- Unidades de Condensação a Água
- Unidades Inverter de Condensação a Ar





## Condensadores Remotos e "Dry Coolers"

- Optimizados para serem combinados com as unidades "Close Control"
- Elevada Capacidade de Arrefecimento Sensível

Condensador Remoto de condensação a ar  
 Condensador Remoto com compressor inverter  
 Condensador Remoto de condensação a ar  
 Dry Cooler com Compressor Inverter



## Sistemas de Arrefecimento Adiabático

- Capacidade de Arrefecimento e Volume de Ar Variável
- Estrutura em Alumínio (20 anos de garantia contra corrosão prematura)



- Baixo pPUE Index: 1,025
- Unidades Modulares

### Sistemas de arrefecimento evaporativo indirecto de 2 estágios para médios/grande "Data Centers"

Unidades de Arrefecimento Adiabático

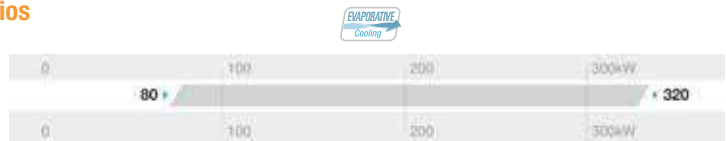

## Sistemas de Precisão para "Racks" de Alta Densidade e "Blade Servers"

- Maximização da capacidade da infraestrutura interna
- Eliminação de Pontos Quentes (Hot Spots)
- Maximização do espaço disponível



### Unidades de Precisão do tipo "In Row"/"Enclosure" e Porta Arrefecida para Sistemas de Elevada Densidade

Unidades de Expansão Directa de Condensação a Ar remota

Unidades de Expansão Directa com condensador

Unidades de Expansão Directa com "Dual Fluid"

Unidades de Expansão Directa com "free cooling"

Arrefecida a água

Porta de armário arrefecida a água

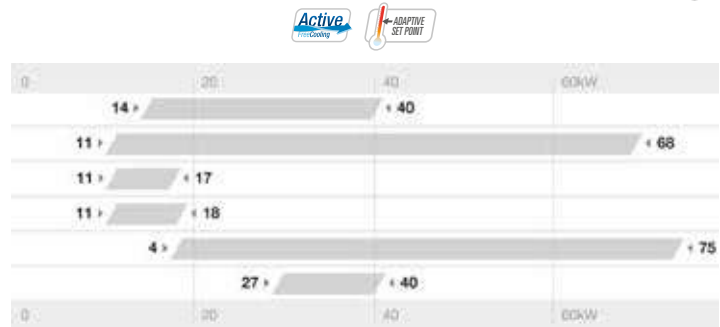

## Data center infrastructure

### • RACKS

Armários de alta qualidade para a proteção e alojamento de servidores



Armários de piso adequados para alojamento de servidores. A estrutura de suporte é feita de chapa de aço com espessura de 20/10 e pode atingir uma capacidade de 2000 kg.

### • CONTENTORIZAÇÃO TÉRMICA

Contentorização Térmica para aplicações de alta densidade



Sistema ideal, para separar fisicamente os fluxos de ar quente e frio em aplicações de alta densidade.

### • PDU

Unidades de Distribuição de Energia



As unidades de distribuição de energia, fazem a gestão da distribuição da potência, armazenamento e do equipamento de rede.

### • Pavimento Técnico

Pavimento Técnico para Data Centers de alta Eficiência

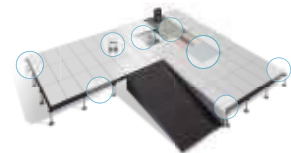

O pavimento técnico foi desenvolvido para se adaptar facilmente às evoluções futuras dos espaços de IT, evitando grandes remodelações no espaço. Esta solução atende à necessidade de um design versátil de Data Centers.



### Free Cooling Activo

Um avançado sistema de "free cooling" tanto directo como indirecto, permite explorar a temperatura do ar exterior na climatização de Data Centers.



### Redundância ativa

A redundância ativa proporcionada pela utilização combinada de ventiladores inovadores EC-PUL, compressores DC sem inversor e um algoritmo inteligente que equilibra a carga de aquecimento incluindo também as unidades em stand-by.

## Soluções para Telecomunicações

- **Fiabilidade e Amplo Limite de Operação**
- **Elevada Capacidade de Arrefecimento Sensível**
- **Gestão de “Black Out”**
- **Baixo Nível de Ruído**



### Unidades para aplicações em telecomunicações móveis, com tecnologia “free cooling” e DC Inverter

Unidades Split On Off / Tecto ou Mural

Unidades Split Inverter / Tecto ou Mural

Unidades Compactas On/Off para Instalação no Exterior

Unidades Compactas Inverter para Instalação no Exterior

Unidades Compactas On/Off para Instalação no Interior

Unidades Compactas Inverter para Instalação no interior

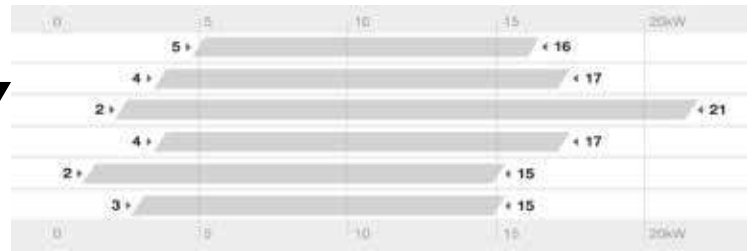

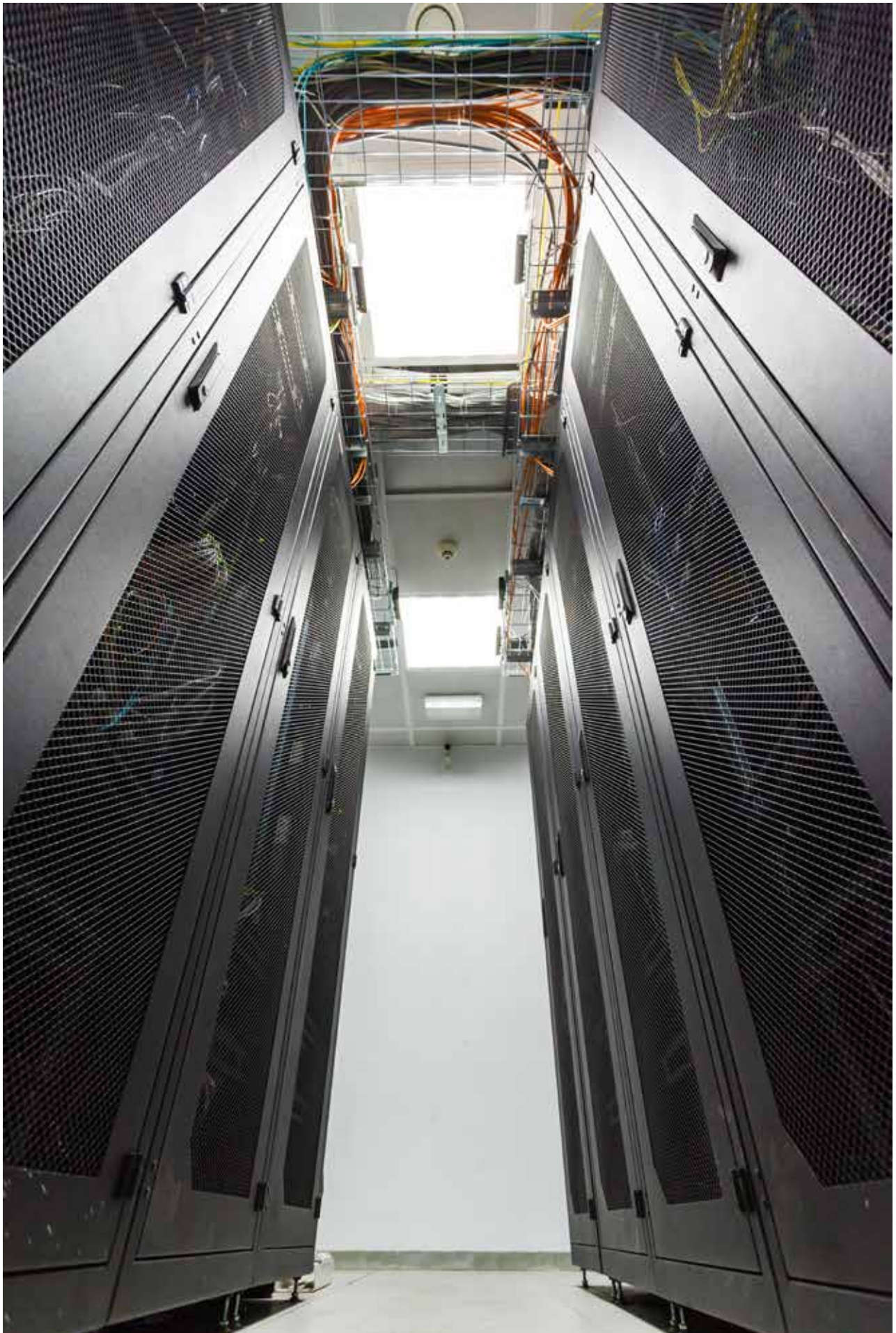

# Gama *MELANS*

Máximo controlo



## A importância do controlo

Para otimizar o rendimento de qualquer sistema de ar condicionado e minimizar o seu consumo é fundamental contar com o melhor sistema de controlo remoto. A Mitsubishi Electric oferece uma ampla gama de controladores remotos, individuais e centralizados, que se adaptam a todas as necessidades e sistemas de ar condicionado, seja qual for o seu tamanho ou complexidade.

## Máximo conforto e poupança

Os controladores remotos da Mitsubishi Electric otimizam o funcionamento dos sistemas de ar condicionado já que verificam múltiplos factores: tamanho da habitação, nível de uso, pessoas no espaço, mudanças de clima, sistemas de iluminação... Por isso são ideais para conseguir um ambiente confortável, ao mesmo tempo que proporcionam a máxima eficiência e a redução do consumo energético.



**Controladores remotos  
individuais**



**Controladores Centralizados**



**Sistemas de Integração**



**Gestão e Monitorização**



## CONTROLADORES REMOTOS COM CABO

PAR-U02MEDA-J Controlador remoto Táctil Inteligente.

Características:

- Dimensões: 140 x 25 x 120 mm.
- Duplo "Set Point".
- Sensores de temperatura, humidade e luminosidade e integrados no controlo remoto.
- Ecrã táctil LCD retro iluminada.
- Indicador LED multicolor configurável (10 cores disponíveis).
- Programação horária: até 8 ações programáveis para cada dia da semana (ON/OFF e Temperatura de referência).
- Funções avançadas de poupança energética integradas (controlo de presença e luminosidade).
- Compatível com unidades interiores da gama City Multi / Hybrid City Multi.
- Compatível com unidades interiores da gama Doméstica e Mr. Slim em conjunto com o interface MAC-333IF\*.  
\*Excepto MSZ-HJ.



PAR-40MAA Controlador remoto Deluxe com programador semanal.

Características:

- Dimensões: 120 x 120 x 19 mm.
- Duplo "Set Point" (Consultar modelos disponíveis).
- Sonda de temperatura integrada.
- Programação horária: até 8 ações programáveis para cada dia da semana (ON/OFF e Temperatura de referência).
- Ecrã de matriz LCD de 255x160 pontos.
- Contraste ajustável do ecrã.
- Night Setback (modo noturno).
- Retorno automático à temperatura de referência.
- Limites de temperatura configuráveis a partir do próprio controlo remoto.
- 6 Idiomas disponíveis: Português, Espanhol, Inglês, Francês, Italiano e Grego.



PAR-CT01MAA - Controlador Remoto simplificado com painel táctil e Bluetooth

Características:

- Dimensões: 120x68x14.1 mm
- Duplo "Set Point" (Consultar modelos disponíveis).
- Sonda de temperatura integrada
- Programação horária: até 8 ações programáveis para cada dia da semana (On/Off e temperatura de referência).
- Boqueio de Funções (recomendado para hotéis)
- Ecrã com painel táctil "HVGA Full color LCD".
- Customização de um logótipo no ecrã (Ex: Logótipo de Hotel ou empresa)
- Conectividade por Bluetooth
- Operação e visualização de funções através de smartphone (Necessário APP disponível na APP Store).
- Night Setback (modo noturno).
- Retorno automático à temperatura de referência.
- Vários Idiomas disponíveis: Português, Espanhol, Inglês, Francês, Italiano, Alemão, Russo, etc.)



PAC-YT52CRA Controlador remoto simplificado.

Características:

- Dimensões: 70 x 10 x 14.5 mm.
- Duplo "Set Point" (Consultar modelos disponíveis).
- Sonda de temperatura integrada.
- Ecrã LCD retroiluminado.
- Limites de temperatura configuráveis a partir do próprio controlo remoto.



## CONTROLADORES REMOTOS SEM FIOS

**PAR-FL32MA.** Controlador remoto (emissor de infravermelhos).



**PAR-FA32MA.** Receptor de parede.



**PAR-SL94B-E.** Conjunto de Comando e Receptor para unidades de teto (PCA-KAQ y PCFY-VKM).





## CONTROLADORES CENTRALIZADOS COM FUNÇÕES ADICIONAIS

AE-200E Controlo centralizado para 200 grupos com ecrã táctil a cor e servidor web.

Características:

- Dimensões: 284 x 200 x (40+25) mm.
- Ecrã TFT de 10,4" (SVGA 800 x 600).
- Ligação USB.
- Duplo "Set Point" (Consultar modelos disponíveis).
- Visualização de planos no ecrã, as unidades interiores podem posicionar-se sobre os planos importados.
- Calendários programáveis: Disponível um calendário anual, 5 semanais e um diário. Cada calendário permite configurar 5 padrões diferentes e cada padrão até 24 ações diárias (ON/OFF, mudança de modo, temperatura de referência, velocidade do ventilador, direção do ar e limitação do uso dos controlos remotos individuais).
- Controlo até 200 grupos (Ligação directa até 50 grupos / 50 interiores e ligação de até3 EW-50E capazes de controlar até 50 grupos / 50 interiores cada um).
- Inclui função de auto alarme (pré-instalada).
- Inclui **NOVO** servidor Web compatível com dispositivos IOS e Android OS (mais informação na página 162).
- Ligação direta até 4 entradas de comandos.



EW-50E Controlo centralizado para 50 grupos baseado num servidor web / expensor de 50 grupos para AE-200E.

Características:

- Dimensões: 172 x 209 x 92 mm.
- Duplo "Set Point" (Consultar modelos disponíveis).
- Calendários programáveis: Disponível um calendário anual, 5 semanais e um diário. Cada calendário permite configurar ver padrão até 24 ações diárias (ON/OFF, mudança de modo, temperatura de referência, velocidade do ventilador, direção de ar e limitação do uso dos controlos remotos individuais).
- Controlo até 50 grupos / 50 interiores.
- Inclui função de auto alarme (pré-instalada).
- Inclui **NOVO** servidor Web compatível com dispositivos IOS e Android OS (mais informação na página 162).
- Pode utilizar-se como controlo centralizado independente o como módulo expensor para se utilizar em conjunto com um AE-200E.
- Ligação direta até 4 entradas de comandos.



## FUNÇÕES ADICIONAIS PARA AE-200E/EW-50E

FGBACNET Função adicional que confere ao AE-200E/EW-50E comunicação BACnetTM .

FGENERGY Função adicional de gestão energética avançada



Características:

- Cálculo proporcional de consumos.
- Limitação da capacidade da unidade exterior.
- Função avançada de cálculo de consumos (só para AE-200E/EW-50E).

FGCONCENINT Controlo Centralizado Integrado.



Características:

- Permite ampliar a gestão e monitorização de até 2.000 unidades interiores através do **NOVO** servidor web com a integração de vários controlos centralizados.
- Compatível com dispositivos IOS e Android OS. (mais informação na página 162).

CONFGCONCENINT Serviço de configuração do "Controlo Centralizado Integrado" AE-200E.

Características:

- Configuração de todos os equipamentos do projeto assim como o início do funcionamento da instalação.
- Inclui uma formação para o utilizador / operador da manutenção.



FG50WPCA Função adicional para a administração de contas do utilizador.

Esta função permite criar até 50 contas de utilizador, de modo que introduzindo o nome do utilizador e a contrassenha adequada no ecrã de registo, pode aceder-se só às máquinas atribuídas à dita conta pelo administrador, permitindo assim a cada utilizador manejar as máquinas a partir de um computador prescindindo dos controlos remotos. Também permite limitar o controlo que o utilizador pode exercer sobre as suas máquinas.



---

FGINTERLOCK Função adicional para a programação de relações lógicas com encravamentos.

Ativando esta função podem programar-se até 150 relações lógicas diretas entre estados de unidades e sinais digitais exteriores e viceversa por cada controlador centralizado.

Condições de entrada: Estado ON/OFF, Estado Avaria/normal, Contacto livre de tensão\*.

Condições de saída: ON/OFF, mudança de modo, temperatura de referência, velocidade do ventilador, saídas de ar e limitação do uso dos controlos remotos individuais, Contacto livre de tensão\*.

Relações lógicas disponíveis: Se todos os grupos "condição" ON  Se todos os grupos "condição" OFF  
Se algum grupo "condição" ON  Se algum grupo "condição" OFF

\*Cada unidade interior pode dispor de até 4 entradas e 3 saídas digitais (necessário PAC-SE55RA-E e/ou PAC-SE88HA-EP em função das necessidades)

---

## CONTROLOS CENTRALIZADOS SEM "WEB SERVER"

AT-50B Controlo para 50 grupos com ecrã táctil a cores

Características:

- Dimensões: 180 x 19 x 120 mm.
- Ecrã LCD a cores, táctil e retroiluminado de 5".
- Controlo até 50 grupos / 50 interiores.
- Calendários programáveis: Disponíveis 2 calendários semanais e um diário. Os calendários semanais permitem configurar até 12 padrões diferentes e cada padrão até 16 ações diárias (ON/OFF, alteração de modo, temperatura de referência, velocidade do ventilador, saídas de ar e limitação do uso dos controlos remotos individuais). O calendário diário permite programar até 5 padrões selecionáveis para dias concretos numa semana.
- Inclui fonte de alimentação PAC-SC51KUA.



---

PAC-YT40ANRA Controlo ON/OFF para 16 grupos

Características:

- Dimensões: 130 x 19 x 120 mm.
- Dispõe de um pequeno ecrã numérico oculto para facilitar a relação entre botões e grupos.
- Capaz de controlar até 16 grupos / 50 unidades interiores.





## SISTEMAS DE INTEGRAÇÃO

---

### Integração de sinais externos

#### PAC-YG60MCA Interface para entrada de impulsos

- Permite ligar até 4 contadores por impulsos: wattímetros, caudalímetros, etc.
- Calibração do valor de cada impulso e selecção de unidades de medida (kWh, MJ, m3...) a partir da página web do FGWEBASIC.
- Compatível com a extensão FGWENERGY do FGWEBASIC: ligando wattímetros à unidade exterior, o sistema pode conhecer o seu consumo instantâneo e auto-regular-se.
- Requer tensão de alimentação a 24VDC (fonte não incluída).



#### PAC-YG63MCA Interface para entradas analógicas.

- 2 Entradas analógicas (1~5VDC, 0~10VDC o 4~20mADC). Pode ligar-se uma sonda PT100 de 3 fios a uma das entradas.
- Calibração de sondas e configuração de alertas (limites superiores, inferiores e de recuperação) a partir da página web do FGWEBASIC.
- 2 Contadores para informação de alertas através de sinais externos.
- Aviso de alertas (início e fim) por e-mail, através do FGWEBASIC.
- Relações lógicas com sinais externos e com o funcionamento do ar condicionado (consultar o nosso departamento técnico).
- Requer tensão de alimentação a 24VDC (fonte não incluída)



\*Mín 5VDC 5W Máx 24VDC 2mW (cargas de AC não permitidas).

#### PAC-YG66MCA Interface para entradas e saídas digitais.

Características:

- Dispõe de 1 saída (ON/OFF) e 2 entradas digitais (estado/erro) por canal.
  - 2 canais disponíveis, extensível\* até 6 canais.
  - Possibilidade de configurar relações lógicas com sinais exteriores e com o funcionamento dos equipamentos de ar condicionado (para mais informação consultar o departamento técnico).
  - Requer tensão de alimentação a 24VDC (fonte de alimentação não incluída).
- \*Requer de um conector PAC-YG10HA-E por cada dois canais extra.



#### PAC-SF83MA Interface de integração M-NET.

- Interface de integração de Controlo-A a M-NET.
- \*Compatível com unidades exteriores da gama Mr. Slim (excepto modelos SUZ e PUHZ-ZRP35/50VHA).



#### PAC-SJ19MA Interface de Integração M-NET.

- Interface de integração de Controlo-A a M-NET ( só para modelos PUHZ-ZRP35/50VHA).





#### MAC-334IF Interface de integração a M-NET.

Características:

- Permite forçar o ON/OFF, habilitar/incapacitar o controlo remoto e seleccionar o modo de funcionamento mediante sinais externos.
- Dispõe de uma saída de estado ON/OFF e de um de alarme (avaria/normal).\*
- Permite conectar controlos remotos PAR-33MAA e PAC-YT52CRA.
- Permite integrar a unidade a que esteja ligada a uma rede M-NET, desta forma pode-se utilizar a unidade em conjunto com um controlo remoto PAR-U02MEDA ou um controlo centralizado.
- Compatível com unidades interiores da gama Doméstica\*\* e Mr. Slim.

\*Saídas a 12VDC Máx 1W (Necessita de uma fonte de alimentação a 12VDC não fornecida).

\*\*Excepto MSZ-HJ.



#### MAC-397IF interface de integração sinais externos.

Características:

- Permite forçar o ON/OFF, habilitar/incapacitar o controlo remoto, seleccionar temperaturas de referência e seleccionar o modo de funcionamento mediante sinais externos.
- Permite dispor de um sinal de avaria ou de um sinal de estado.
- Permite conectar controlos remotos PAR-33MAA e PAC-YT52CRA.
- Compatível com unidades interiores da gama Doméstica\* e Mr. Slim.

\*Excepto MSZ-HJ.



## INTEGRAÇÃO COM DOMÓTICA E BMS

### Integração BACnet™

BAC-HD150. Interface BACnet™ para o controlo até 50 unidades interiores de forma independente sem necessidade de controlo centralizado.

FGBACNET. Função adicional que transforma o AE-200E/EW-50E num interface BACnet™ para controlar até 200 unidades interiores / grupos.

### Integração LonWORKS®

LMAP-04. Interface Lonworks® para controlar até 50 unidades interiores de forma independente sem necessidade de controlo centralizado.

ME-AC/LON1.\* Interface Lonworks® para controlar uma unidade interior que disponha de Terminal IT.

### Integração KNX®

ME-AC/KNX1i.\* Interface KNX para controlar uma unidade que disponha de Terminal IT. Inclui 4 entradas digitais.

ME-AC/KNX15.\* Interface KNX para controlar até 15 unidades interiores. \*\*

ME-AC/KNX100.\* Interface KNX para controlar até 100 unidades interiores. \*\*

### Integração MODBUS

ME-AC/MBS1.\* Interface MODBUS para controlar uma unidade que disponha de Terminal IT.

ME-AC/MBS50.\* Interface MODBUS para controlar até 50 unidades interiores. \*\*

ME-AC/MBS100.\* Interface MODBUS para controlar até 100 unidades interiores. \*\*

A1M-ATW. Interface MODBUS para controlar uma unidade da gama ECODAN e Série E que disponha de Terminal IT.

**NOTAS:** \* Interfaces não comercializados pela Mitsubishi Electric, contactar distribuidor local.

\*\* Requer um controlo centralizado AE-200E/EW-50E.

### Integração mediante protocolo XML

O controlo centralizado AE-200E/EW50E, além de permitir aceder ao sistema de ar condicionado a partir de uma página web, também é um interface de comunicação XML que permite aos programadores trabalhar sem nenhum tipo de restrição.



Servidor web compatível com dispositivos IOS e Android OS

- Controlo até 200 unidades interiores / grupos\* desde um único PC, Smartphone ou Tablet.
- Controlo até 2000 unidades interiores / grupos\*\* desde um único PC, Smartphone ou Tablet com o controlo centralizado integrado FGCONCENINT.
- Permite importar um plano por cada planta que se crie no sistema, o plano pode visualizar-se quer no ecrã táctil do AE-200E, quer no PC e no Tablet.
- Permite colocar ícones representativos das unidades interiores e das unidades exteriores sobre os planos.
- Registo histórico exportável do funcionamento das máquinas e de códigos de avaria.
- Função Dual Set Point.
- Permite configurar até 3 níveis de utilizador com diferentes restrições ao uso dos equipamentos (ex. Proprietário/Arrendatário/Utilizador final).

\* Controlo até 200 grupos (ligação direta de AE-200E, 50 grupos / 50 interiores e ligação até 3 EW-50E capazes de controlar até 50 grupos / 50 interiores cada um).

\*\*Controlo até 2000 grupos (integração até 40 controlos centralizados) com o controlo centralizado integrado FGCONCENINT.

## TG-2000 SISTEMA SIMPLIFICADO DE GESTÃO DE EDIFÍCIOS

O software TG-2000 é o complemento ideal para os controlos centralizados EW-50E/EB-50GU-J/AE-200E/AE-50E. Esta aplicação permite o acesso a cada um dos controlos centralizados a partir de um único ponto, podendo controlar, assim, até 2000 unidades interiores.

Além disso, o seu interface facilita a gestão e complementa muitas das funções avançadas dos controlos centralizados, como, por exemplo, a função de cálculo proporcional de consumos e de poupança energética da extensão FGWENERGY (não incluída).

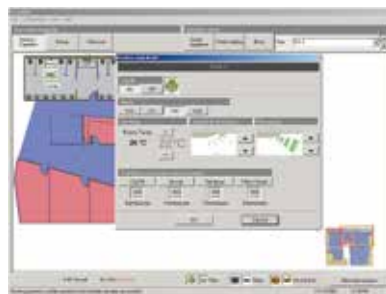

Características principais:

- Permite colocar ícones representativos das unidades de A/C e de sinais externos sobre os planos de cada planta.
- Controlo de sinais externos digitais através da interface PAC-YG66DCA ou das unidades interiores de City Multi.
- Leitura e gráficos de sistemas de medida ligados através das interfaces PAC-YG60MCA e PAC-YG63MCA.
- Definição de calendários semanais e anuais para as unidades em conjunto, ou de modo independente.
- Registos do histórico exportáveis do funcionamento dos equipamentos e de códigos de avaria.
- Requer SO Microsoft® Windows® XP ou superior.

PAR-21PC Aplicação e controlo remoto individual para Windows®.

- Software que permite controlar o sistema de climatização através da rede informática interna conectando com um controlo centralizado AE-200E/EW-50E.
- Requer SO Microsoft® Windows® XP ou superior.





**MAC- 567IF- E.** Interface WiFi para unidades interiores da gama ECODAN, Doméstica, Mr. Slim e City Multi\*, que disponham de terminal IT.

\* Consultar compatibilidades das UI



## CONTROLO POR WI-FI PARA CLIMATIZAÇÃO E AQS

- Solução de controlo pela internet do ar condicionado (Gamas Doméstica, Mr.Slim e City Multi) e de sistemas de AQS da Gama Ecodan;
- Utilizando um PC, um Tablet ou um Smartphone, com ligação à internet (banda larga) e o interface MAC-567IF-E;
- Fácil ligação à rede Wi-Fi, por WPS ou por AP (Access Point);
- APP grátis para sistemas Apple, Android e Windows.





## RESUMO DE FUNCIONALIDADES DOS SISTEMAS DE CONTROLO

Modelo	Comandos para Unidades Interiores <sup>9</sup>					Sistemas de Controlo												*9
	PAR-40MA	PAR-U02MEDA	PAR-CT01MAA	PAC-YT52CRA	PAR-FL32MA	PAC-YT40ANRA	AT-50B	AE-200E	AE-200E + AE-50E / EW-50E	EW-50E	AG-150A	AG-150A + PAC-YG50ECA	EB-50GU-J	TG-2000A	*4 *5			
Grupos / Interiores	1 / 16	1 / 16	1 / 16	1 / 16	1 / 16	16 / 50	50 / 50	50 / 50	200 / 200	50 / 50	50 / 50	150 / 150	50 / 50	2000 / 2000				
<b>■Funcionamento</b>																		
ON / OFF	○	○	○	○	○	○	○	○	○	○	○	○	○	○	○			
Modo de funcionamento	○	○	○	○	○	○	○	○	○	○	○	○	○	○	○			
Temperatura de referência	○	○	○	○	○	○	○	○	○	○	○	○	○	○	○			
Duplo "Set Point" <sup>*10</sup>	○	○	○	○	○	○	○	○	○	○	○	○	○	○	○			
Restrição/bloqueio de comandos individuais	N	N	○	N	N	N	N	N	N	N	N	N	N	N	N			
Velocidade do ventilador	○	○	○	○	○	○	○	○	○	○	○	○	○	○	○			
Direção do caudal de ar	○	○	○	○	○	○	○	○	○	○	○	○	○	○	○			
<b>■Monitorização de estado</b>																		
ON / OFF	○	○	○	○	○	○	○	○	○	○	○	○	○	○	○			
Modo de funcionamento	○	○	○	○	○	○	○	○	○	○	○	○	○	○	○			
Temperatura de referência	○	○	○	○	○	○	○	○	○	○	○	○	○	○	○			
Limitação de comandos individuais	○	○	○	○	○	○	○	○	○	○	○	○	○	○	○			
Velocidade do ventilador	○	○	○	○	○	○	○	○	○	○	○	○	○	○	○			
Direção do caudal de ar	○	○	○	○	○	○	○	○	○	○	○	○	○	○	○			
Temperatura interior	○	○	○	○	○	○	○	○	○	○	○	○	○	○	○			
Sinal de limpeza de filtro	○	○	○	○	○	○	○	○	○	○	○	○	○	○	○			
Erro de transmissão	○	○	○	○	○	○	○	○	○	○	○	○	○	○	○			
Código de erro	○	○	○	○	○	○	○	○	○	○	○	○	○	○	○			
Horas de funcionamento	N	N	N	N	N	N	N	N	N	N	N	N	N	N	N			
<b>■Programação</b>																		
1 dia	○	○	○	N	N	N	○	○	○	○	○	○	○	○	○			
Vezes de ON/OFF por dia	1	1	1	N	1	N	16	24	24	24	24	N	24	24	24			
Semanal	○	○	○	N	N	N	○	○	○	○	○	○	○	○	○			
Vezes de ON/OFF por semana	8 x 7	8 x 7	8 x 7	N	N	N	16 x 7	24 x 7	24 x 7	24 x 7	24 x 7	N	24 x 7	24 x 7	24 x 7			
Anual	N	N	N	N	N	N	N	○	○	○	○	○	○	○	○			
Arranque otimizado	N	N	N	N	N	N	N	○	○	○	○	○	○	○	○			
Temporizador em On e Off	○	○	○	N	N	N	N	N	N	N	N	N	N	N	N			
Ajuste do temporizador (em min)	5	5	5	N	10	N	5	1	1	1	1	N	1	1	1			
<b>■Registo de funcionamento</b>																		
Registo de erros	○	N	N	N	N	N	○	○	○	○	○	○	○	○	○			
Relatório diário/mensal	N	N	N	N	N	N	N	N	N	N	N	N	N	N	N			
Consumo eléctrico	N	N	N	N	N	N	N	N	N	●	N	N	N	N	N			
Dados de gestão da energia	N	N	N	N	N	N	N	●	●	●	●	N	●	N	N			
<b>■Outros</b>																		
Limitação de T° ref <sup>11</sup> por comando individual	○	○	○	○	N	N	N	N	N	N	N	N	N	N	N			
Limitação de T° ref <sup>11</sup> por sistema de controlo	○	○	○	○	○	N	○	○	○	○	○	○	○	○	○			
Bloqueio de funcionamento	○	○	○	○	N	N	○	○	○	○	○	○	○	○	○			
Modo noturno (night setback)	○	○	○	N	N	N	○	○	○	○	○	○	○	○	○			
Controlo escalonado da temp <sup>8</sup>	N	N	○	N	N	N	N	○	○	○	○	○	○	○	○			
Ligação BACnet <sup>9</sup>	N	N	N	N	N	N	N	●	●	●	●	●	●	N	N			
<b>■Gestão (Grupo/Interligado)</b>																		
Ventilação interligada	N / ○	N / ○	N / ○	N / ○	N	○	○	○	○	○	○	○	○	○	○			
Ajuste de grupo	○	○	○	○	N	○	○	○	○	○	○	○	○	○	○			
Ajuste de bloqueio	N	N	N	N	N	N	N	○	○	○	○	○	○	○	○			
Revisão de consumo eléctrico	N	N	N	N	N	N	N	N	N	N	N	N	N	N	N			
<b>■Funcionamento com LOSSNAY interligado (Grupo/Interligado)</b>																		
ON / OFF	N / ○	N / ○	N / ○	N / ○	N / ○	○	○	○	○	○	○	○	○	○	○			
Velocidade do ventilador	N / ○	N / ○	○	N	N	○	○	○	○	○	○	○	○	○	○			
Modo de ventilação	N / N	N	○	N	N	○	○	○	○	○	○	○	○	○	○			
<b>■Monitorização do estado com LOSSNAY interligado (Grupo/Interligado)</b>																		
ON / OFF	N / ○	N / ○	N / ○	N / ○	N	N	○	○	○	○	○	○	○	○	○			
Velocidade do ventilador	N / ○	N / ○	N	N	N	N	○	○	○	○	○	○	○	○	○			
Modo de ventilação	N	N	N	N	N	N	○	○	○	○	○	○	○	○	○			

○: Cada grupo/conjunto interiores ○: Cada grupo □: Bloqueado (para interiores de CITY MULTI, não para todo Mr.SLIM) ●: AE-200E/AE-50E/EW-50E/AG-150A/EB-50GU-J uma vez registada a licença (código PIN)  
●: Necessário registar a licença (código PIN) para as funções opcionais N: Não disponível △: Só conjunto de interiores; ▲: Gestão do conjunto de interiores (para manutenção) ■: Bloqueado

\*1. Ajuste de Grupos através de cablagem entre interiores, com cabo cruzado;

\*2. Instalação possível na configuração inicial do navegador web;

\*3. Ajuste de Interlock no comando individual;

\*4. É necessário registo de licença (código PIN) em AG-150/EB-50GU-J para monitorizar e gerir os equipamentos através do navegador web e TG-2000A. AE-200E/AE-50E/EW-50E estão equipados de série com o navegador web. Não é necessário nenhuma ativação de código PIN.

\*5. AG-150A conectado com PAC-YG50ECA é compatível com TG-2000A Ver.6.10 ou posterior. EB-50GU-J é compatível com TG-2000A Ver.6.40A ou posterior. AE-200E/AE-50E é compatível com TG-2000A Ver.6.50A ou posterior. EW-50E é compatível com TG-2000A Ver.6.60 ou posterior

\*6. Esta função só está disponível em controlos ME, não pode ligar-se com controlos MA.

\*7. A interligação ajusta-se a partir dos sistemas de controlo (excepto PAC-YT40ANRA) ou comandos individuais.

\*8. O número máximo de unidades conectáveis reduz-se em função do modelo de unidade interior.

\*9. Só para unidade interior.

\*10. Esta função está apenas disponível quando todas as interiores, controlos individuais e sistemas de controlo formam um grupo que dispõem da função.

\*11. Consultar o Dpto. Técnico para conhecer a disponibilidade desta função.

\*12. Dual Set Point disponível em BAC-HD150 ver.2.10 ou posterior.

### Interfaces para sistemas de controlo:

LMAP-04-E: Interface LonWorks® para controlar até 50 grupos/interiores

BAC-HD150: Interface BACnet® para controlar até 150 grupos/interiores (necessita 3 módulos expansores). \*12



AR CONDICIONADO

# Chiller Série E

Máxima Eficiência e Modularidade



“Fundada em 1921, a Mitsubishi Electric tem liderado o progresso do ar condicionado com a sua tecnologia inovadora e eficiente de bombas de calor, fabricando Chillers há mais de 40 anos e agora combina esta vasta experiência com a avançada tecnologia do sector comercial do ar condicionado para produzir os novos chillers da **Série E**.

A Mitsubishi Electric evoluiu e, agora, avança para sistemas de ar condicionado que são o pilar do seu negócio. Em Portugal, proporciona soluções avançadas de arrefecimento, aquecimento, ventilação e controlo de edifícios da forma mais eficiente, proporcionando alta rentabilidade nos projetos.

Através do seu conhecimento técnico, larga experiência e produtos inovadores, proporciona, aos gestores de edifícios, soluções para reduzir os custos de funcionamento e aumentar, deste modo, a eficiência energética dos mesmos, assim como adaptá-los às novas normativas.



Série **E**

**INVERTER**

**ESEER de 5,46**

(Inclui entrada bomba EN14511)



A **Série E** da Mitsubishi Electric é uma gama de Chillers **Ar-Água, compactos e modulares** de 90 kW até 540 kW, baseados em compressores Scroll Inverter de alta fiabilidade e máxima eficiência, que oferecem a solução ideal em termos de eficiência energética e de poupança de espaço.

Os Chillers modulares Série E têm dois **compressores Scroll Inverter** com dois circuitos frigoríficos independentes que permitem uma modulação da potência, entre os 8% e os 100% da sua capacidade, regulando perfeitamente a produção segundo as necessidades e permitindo obter uma excepcional eficiência energética a cargas parciais de **5,46 (ESEER)**.



## Os benefícios da gama de chillers modulares **Série E** da Mitsubishi Electric

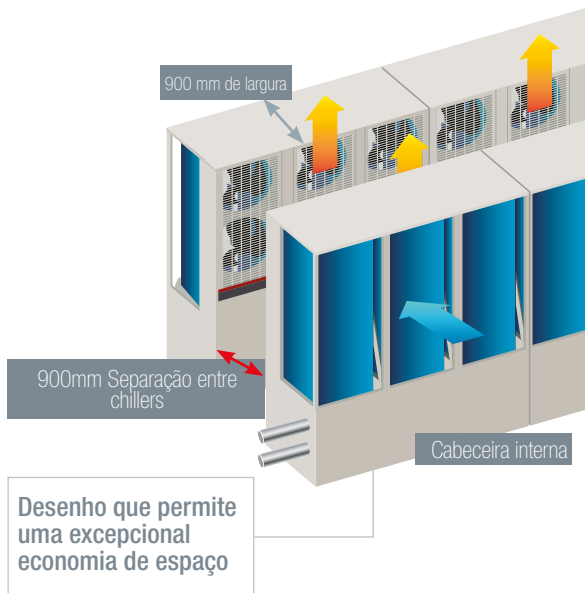

### Alta eficiência

A **Série E** utiliza a tecnologia dos compressores Inverter de alta eficiência das nossas unidades City Multi VRF, em conjunto com sistemas inverter e controlos avançados para oferecer uma eficiência excepcional e um amplo leque de operação.

### Redução do espaço da instalação

Cada módulo de 90kW pode ser instalado em série até seis unidades ligadas entre si mediante um colector comum interno. Para sistemas maiores, é possível colocar as unidades umas em frente às outras com uma separação de apenas 900 mm de espaço de serviço.

### Configuração modular única

Até seis unidades individuais podem-se ligar entre si para proporcionar ao sistema uma capacidade de 90kW a 540kW. Este sistema modular reduz os requisitos de espaço e simplifica a instalação.

### O colector interno permite-nos ligar múltiplas unidades



Ligação em série, única no mercado

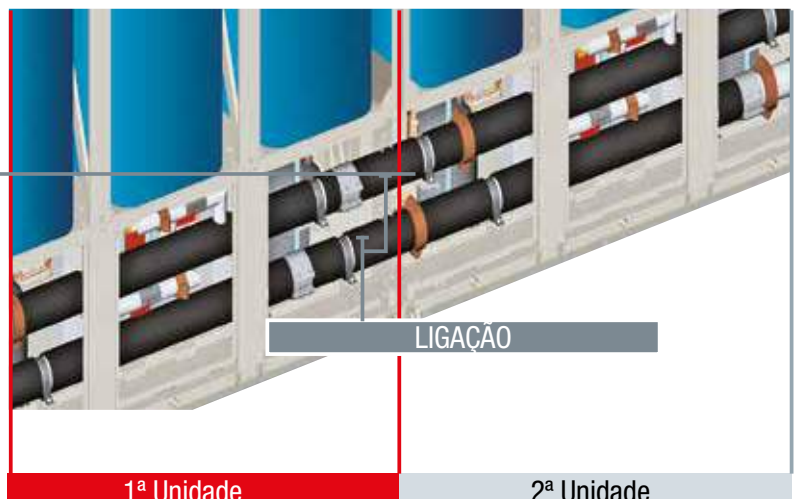

## Chiller Bomba de Calor • Só Frio

MODELO		EAHV-P900YA(-N)	EACV-P900YA(-N)	
Capacidade	Arrefecimento <sup>1</sup>	kW	90,0	90,0
	Aquecimento <sup>2</sup>	kW	90,0	-
Caudal de água		m <sup>3</sup> /h	15,5	15,5
Consumo Nominal	Arrefecimento <sup>3</sup>	kW	27,27	27,27
	Aquecimento <sup>3</sup>	kW	25,71	-
Coeficiente Energético	EER (sem entrada bomba)		3,30	3,30
	EER (com entr. Bomba EN14511) <sup>4</sup>		3,08	3,08
	ESEER (sem entrada bomba)		5,66	5,66
	ESEER (com entr. Bomba EN14511) <sup>5</sup>		5,46	5,46
	COP (sem entrada bomba)		3,5	-
	COP (com entr. Bomba EN14511) <sup>4</sup>		3,25	-
Alimentação		Fases, V/Hz	3 Fases, 380-400-415V / 50Hz	
Compressor	Tipo / Quantidade		Scroll / 2	Scroll / 2
	Controlo		Inverter	Inverter
Ventilador	Tipo / Quantidade		Eixo horizontal / 6	Eixo horizontal / 6
	Controlo		Inverter	Inverter
Amplitude de T <sup>a</sup>	Amplitude de caudal de ar	m <sup>3</sup> /min	77 x 6	77 x 6
	Arrefecimento	°C	Saída água 5 ~ 25	Saída água (-8) <sup>6</sup> 5 ~ 25
	Aquecimento	°C	Saída água 30 ~ 55	-
	Exterior	°C	-15 ~ 43	-15 ~ 43
Amplitude do caudal de água em circulação		m <sup>3</sup> /h	7,7 ~ 25,8	7,7 ~ 25,8
Diâmetro tubagem água	Standard	Entrada/Saída	50A (2B) / 50A (2B)	50A (2B) / 50A (2B)
	Modular (-N)	Entrada/Saída	100A (4B) / 100A (4B)	100A (4B) / 100A (4B)
Nível Sonoro a 1m / Potência Sonora a 1m <sup>7</sup>		dB	65 / 77	65 / 77
Dimensões (A x L x P)		mm	2.450 x 2.250 x 900	2.450 x 2.250 x 900
		kg	987	957
Peso Líquido	Standard	kg	987	957
	Modular (-N)	kg	1.022	992
Refrigerante <sup>8</sup>	Tipo / Carga		R410A / 19kg x 2	R410A / 19kg x 2

**NOTAS:** <sup>1</sup> Em condições normais em arrefecimento a T<sup>a</sup> exterior 35°C (BS)/24°C (BH) temperatura de saída de água 7°C e entrada de água 12°C. <sup>2</sup> Em condições normais em aquecimento a T<sup>a</sup> exterior 7°C (BS)/6°C (BH) temperatura de saída de água 45°C e entrada de água 40°C. <sup>3</sup> A entrada de bomba não está incluída. <sup>4</sup> A bomba não está incluída no chiller. <sup>5</sup> Calculado segundo condições EUROVENT. <sup>6</sup> Possibilidade de baixar até -8°C (saída água) com água com glicol. <sup>7</sup> Em condições normais em arrefecimento a T<sup>a</sup> exterior 35°C (BS)/24°C (BH) temperatura de saída de água 7°C e entrada de água 12°C capacidade 90kW e caudal água 15,5m<sup>3</sup>/h. <sup>8</sup> Quantidade pré carregada a confirmar. <sup>1</sup> Não usar materiais de aço nas tubagens de água. <sup>1</sup> Fazer sempre circular a água ou forçar a circulação de água completamente quando não se usa. <sup>1</sup> Não usar águas subterrâneas ou águas de poço diretamente. <sup>1</sup> O circuito de água deve ser fechado. <sup>1</sup> Devido a melhorias contínuas, as especificações estão sujeitas a alterações sem aviso prévio. Tratamento Anti corrosão -BS disponível, consultar preço e disponibilidade.

### ELEVADA AMPLITUDE DE FUNCIONAMENTO / T<sup>a</sup> DA ÁGUA

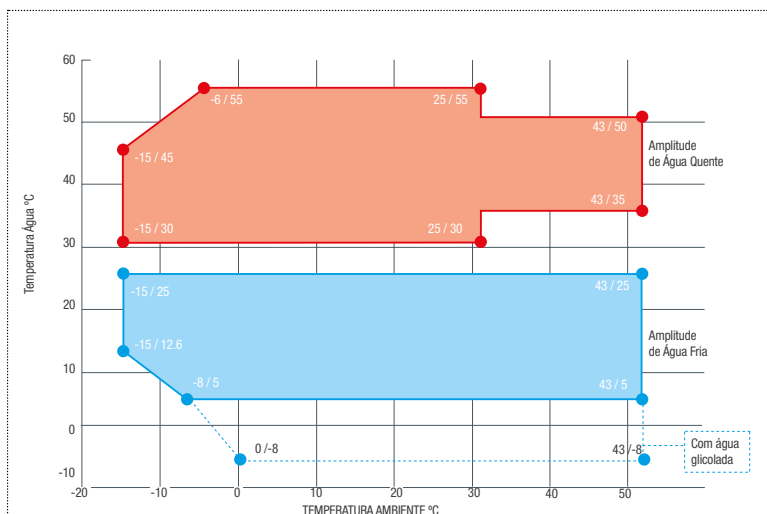

Operação garantida até **-15°C** de temperatura exterior

### MODELO MODULAR (-N) ATÉ 540 KW

Modelo	Componentes de Combinações	Módulos de 90kW	Acessório EA-01HK	Acessório EA-02HK
P900YA-N	90 kW	1	1	0
P1800YSA-N	180 kW (90kW x2)	2	1	1
P2700YSA-N	270 kW (90kW x3)	3	1	2
P3600YSA-N	360 kW (90kW x4)	4	1	3
P4500YSA-N	450 kW (90kW x5)	5	1	4
P5400YSA-N	540 kW (90kW x6)	6	1	5

### BAIXO NÍVEL SONORO

EACV/EAHV-P900YA-N		dB(A)
Zona média	Frontal	64
	Traseira	62
	Direita	65
	Esquerda	61

### ACESSÓRIOS

EA-01HK	Kit de tubagens/tampão para modelo modular -N	PAR-W21MAA	Comando com programador semanal. Até rutura de stock
EA-02HK	Kit de conexão de tubagens para modelo modular -N	PAR-W31MAA	Novo Comando com programador semanal. Consultar disponibilidade
EA-130FG	Grelha protetora para todos os modelos (5 unidades por máquina)	ME/AC-A1M	Interface para conexão ModBus

# Gama *Jet Towel*



Alta eficiência sem desperdício de papel

Jet Towel é uma gama de secadores de mãos de última geração, eficaz, super elegante e económica. Sem o desperdício associado ao uso de toalhetes.

Agora, em três gamas distintas adequadas a todo o tipo de espaços sanitários.



Série Jet Towel  
**JT-SB216JSH2**

Os modelos da série Jet Towel **JT-SB216JSH2** são ideais para instalação em sanitários de espaços comerciais e de serviço, com elevada frequência.

Disponíveis em três cores alternativas - branco, preto e silver - para mais fácil adaptação à arquitectura interior de cada espaço sanitário, acrescentando-lhe um toque de modernidade.



Série Jet Towel Mini  
**JT-MC206GS**

A série Jet Towel Mini **JT-MC206GS** é uma excelente solução para pequenos espaços sanitários, onde não se abdicam de oferecer o melhor conforto aos seus utilizadores.

Com tabuleiro de recolha de pingos de água incorporado, este equipamento evita que o chão fique molhado na zona de secagem de mãos.



Série Jet Towel Smart  
**JT-S2AP**

A série Jet Towel Smart **JT-S2AP** é uma solução de secagem de mãos adequada a qualquer tipo de espaço sanitário.

Disponível em duas cores - branco e silver - pode ainda ser personalizada com as cores e os logótipos dos espaços em que estão integrados.



## Para o Ambiente Sem Uso de Papel



## O secador de mãos Jet Towel utiliza fluxos de jactos de ar a alta velocidade para secar as mãos.

Jet Towel é uma gama de secadores de mãos de última geração, eficaz, super elegante e económica. Sem o desperdício associado ao uso de toalhetes, o Jet Towel garante uma maior higiene do espaço sanitário, já que evita a acumulação de detritos de papel no chão, ao mesmo tempo que elimina qualquer preocupação com o tratamento dos resíduos, contribuindo, assim, para a poupança dos recursos florestais e preservação do meio Ambiente.

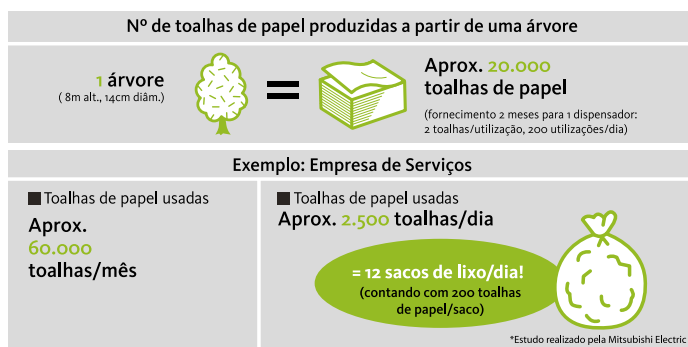

\*Muitas toalhas de papel são feitas a partir de papel reciclado, não levando necessariamente à destruição ambiental.

## Para o Utilizador Fácil Utilização



## O design dos modelos Jet Towel proporciona um acesso fácil para as mãos.

O Jet Towel foi desenhado para garantir uma posição confortável ao utilizador. Um conjunto de sensores, de alta sensibilidade, detecta a presença das mãos, desencadeando um fluxo de ar que seca as mãos em escassos segundos.

Quando as mãos, uma vez secas, são retiradas, o sensor superior pára de imediato o secador, impedindo, assim, que as gotas de água sejam sopradas de volta para cima e evitando, ainda, o desperdício energético.



### PARA TODAS AS IDADES

Um "Sensor Criança", de série, torna a utilização acessível a todos

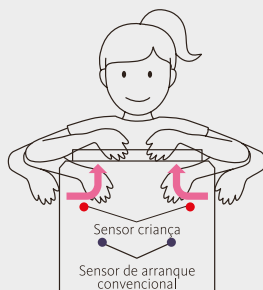



## Eficiência Energética Custos Reduzidos



**O Jet Towel gera poupanças que recuperam rapidamente o investimento.**

Graças à tecnologia Dual Jet, este equipamento tem o menor consumo energético de entre todos os do seu género, além de reduzir as despesas mensais a uma fracção do custo, comparativamente com a utilização de toalhetes de papel ou rolos de toalhas de tecido.

Comparativo de Custos Anual - Papel / Jet Towel JT-SB216JSH2				
Usos Diários	50 utilizações	100 utilizações	150 utilizações	200 utilizações
Toalhetes Papel	264,00 €	528,00 €	792,00 €	1.056,00 €
Jet Towel - JT-SB216JSH2 (Resist. ON)	17,73 €	35,46 €	53,20 €	70,93 €

Condições Cálculo:

\*Considerados 22 dias úteis por mês • Papel: Toalhetes/Usos = 2; Custo

Toalhete = 0,01 €

Jet Towel: Tempo Secagem/Usos = 30 seg.; Velocidade Alta / Resistência ON; Tarifa Eléctrica - 0,13 € / kWh

Comparativo de Custos Anual - Papel / Jet Towel MINI - JT-MC206GS				
Usos Diários	50 utilizações	100 utilizações	150 utilizações	200 utilizações
Toalhetes Papel	264,00 €	528,00 €	792,00 €	1.056,00 €
Jet Towel - JT-MC206GS (Resist. ON)	11,80 €	23,60 €	35,39 €	47,20 €

Condições Cálculo:

\*Considerados 22 dias úteis por mês • Papel: Toalhetes/Usos = 2; Custo

Toalhete = 0,01 €

Jet Towel MINI: Tempo Secagem/Usos = 30 seg.; Velocidade Alta /

Resistência ON; Tarifa Eléctrica - 0,13 € / kWh

## Para a Gestão de Instalações Fácil Manutenção



**A única manutenção necessária é a limpeza do filtro e a remoção da água da tina de drenagem.**

O Jet Towel incorpora uma resina especial que possibilita a sua limpeza com produtos à base de álcool. Todas as partes susceptíveis de entrar em contacto com água são submetidas a um tratamento anti bacteriano para garantir, sempre, excelentes condições sanitárias. Estas características tornam ainda mais fácil a manutenção do equipamento, assegurando também uma maior durabilidade.





**Jet Towel**  
**JT-SB216JSH2**



MODELO	JT-SB216JSH2				
Alimentação Eléctrica	220~240V50~60Hz				
Modo - Caudal de ar	Alto		Standard		
Aquecimento	ON	OFF	ON	OFF	
Tempo de secagem	seg	9~11	11~13	11~13	13~15
Velocidade do Ar	m/s	106		98	
Caudal de ar	m <sup>3</sup> /min	3.1		2.8	
Corrente nominal	A	5.7~6.2	3.9~4.2	4.9~5.3	3.0~3.2
Consumo de energia (W)	W	1240	720	1070	550
Nível sonoro	dB	61		58	
Tipo de motor	Motor DC sem escovas				
Componentes de segurança	- Fusível térmico - Disjuntor de sobrecorrente				
Cabo de alimentação	Nenhum (Ligação por terminal)				
Dimensões externas	mm	Largura: 300 Profundidade: 219 Altura: 670			
Peso	Kg	11			
Tanque de drenagem	Lt	0,8			



JT-SB216KSN (sem aquecimento)



JT-SB216JSH



JT-SB216JSH





# Gama *Jet Towel*

## Jet Towel mini JT-MC206GS



MODELO		JT-MC206GS			
Alimentação Eléctrica		220~240V50~60Hz			
Modo - Caudal de ar		Alto		Baixo	
Aquecimento		ON	OFF	ON	OFF
Tempo de secagem		13~15		24~27	
Velocidade do Ar		140~150		90~100	
Caudal de ar		1.2~1.3		0.8~0.9	
Corrente nominal		3.4~3.5		2.2~2.4	
Consumo de energia (W)		735~825		475~560	
Consumo em Standby		0.5			
Nível sonoro		62~64		52~54	
Tipo de motor		Motor DC			
Componentes de segurança		- Fusível térmico - Disjuntor de sobrecorrente			
Cabo de alimentação		Nenhum (Ligação por terminal)			
Dimensões externas		Largura: 250 Profundidade: 170 Altura: 480			
Peso		5			
Tanque de drenagem		0.6			

 <i>Baixos custos de funcionamento</i>	 <i>13~15 seg Secagem Rápida fluxo de ar 140m/seg</i>	 <i>Funcionamento Silencioso 63 dB</i>	 <i>Tratamento antimicrobiano</i>	 <i>Concebido para permitir limpeza a álcool</i>	 <i>Condução de ar independentes</i>
 <i>Fluxo de ar quente</i>	 <i>Interruptor controlo de energia</i>	 <i>Adequado para deficientes motores</i>			





## Jet Towel Smart JT-S2AP



MODELO	JET TOWEL SMART JT-S2AP (CAIXA METÁLICA)			
Alimentação Eléctrica	220~240V50~60Hz			
Modo - Caudal de ar	Alto		Standard	
Aquecimento	ON		OFF	
Tempo de secagem *1	seg	9~12	11~13	14~16
Consumo de energia (W)	W	880-980	630-730	660-740
Nível sonoro *2	dB	60-62		58-59
Tipo de motor	Motor de coletor			
Características higiénicas	<ul style="list-style-type: none"> <li>- Superfícies antibacterianas</li> <li>- Certificação NSF</li> <li>- Pode ser limpo com álcool</li> </ul>			
Dimensões externas	mm	Largura: 250 Profundidade: 160 Altura: 290		
Peso	Kg	4.5		

NOTAS: \* O Jet Towel Smart Lite só está disponível em branco

\*1 Tempo necessário para reduzir a água remanescente para 50mg ou menos por mão (estudo interno).

\*2 Medições realizadas em câmara anecoica a uma distância de 2m.

 Baixos custos de funcionamento	 9~12 seg Secagem Rápida fluxo de ar 40m/seg	 Funcionamento Silencioso 58-59 dB	 Tratamento antimicrobiano	 Concebido para permitir limpeza a álcool	 Fluxo de ar quente
 Interruptor controlo de energia	 Adequado para deficientes motores				





# Gama *Jet Towel*





# rolearmais

## APOIO CLIENTE

808 202 816 • 969 896 360 • 919 005 555

apoio.cliente@rolearmais.pt • www.rolearmais.pt



**for a greener tomorrow**

Eco Changes expressa o posicionamento da Mitsubishi Electric em matéria de Gestão Ambiental, para atingir um amanhã mais verde. Através de uma vasta gama de tecnologias e negócios, a Mitsubishi Electric contribui para a formação de uma sociedade sustentável.



Os equipamentos de Climatização e Bombas de Calor Mitsubishi Electric contêm gases fluorados com efeito de estufa, dos tipos HFC-R32 (GWP 675), HFC-R410a (GWP 2088), HFC-R134a (GWP 1430), HFC-R407c (GWP 1774) e HFO – R1234ze. A instalação destes equipamentos deverá ser efetuada por pessoal qualificado, nos termos dos regulamentos europeus 303/2008 e 517/2014.

**MITSUBISHI ELECTRIC EUROPE, B.V.**  
Sucursal em Portugal  
Av. do Forte, nº 10 - 2794-019 Carnaxide  
Tel.: 21 425 56 00  
e-mail: dep.comercial@pt.mee.com  
www.mitsubishielectric.pt

 **MITSUBISHI  
ELECTRIC**  
*Changes for the Better*