

SAMSUNG

Climate Solutions

WindFree™

Sinta o seu
bem-estar

Tabela de Preços

Junho 2022

Soluções de Climatização

samsung.com/climate



rolearmais

Apoio Cliente • T: 808 202 816 • E-mail: apoio.cliente@rolearmais.pt • www.rolearmais.pt

Para si, que já faz o impossível

Geral



Desde o lançamento do seu primeiro aparelho de ar condicionado em 1974, a Samsung Electronics tem vindo a definir o conforto climatizado dos espaços interiores para a sociedade do amanhã onde as pessoas criam experiências memoráveis em conjunto, quer se tratem de espaços comerciais ou residenciais.

A Samsung Electronics entrou no mercado europeu de aparelhos de ar condicionado comerciais em 2005. Devido ao seu rápido crescimento, e de forma a apoiar o compromisso de longo prazo com o mercado europeu, a Samsung Electronics Air Conditioner Europe BV. (doravante designada apenas "SEACE") foi fundada no início de 2017 em Amsterdão, na Holanda. Esta sede europeia tem como objetivo harmonizar as atividades em mais de 30 países europeus. A SEACE oferece formação técnica contínua em soluções de climatização e de construção inteligentes, pós-venda e assistência técnica para os seus parceiros do setor, apoiada pela reputação de qualidade da Samsung e pela inovação de ponta, incluindo soluções de conectividade digital.

A SEACE deseja responder às necessidades do mercado europeu no que diz respeito a soluções de arrefecimento, aquecimento, água quente para uso doméstico, ventilação e construção inteligente, tanto no mercado residencial como no mercado comercial.

Para tal, a SEACE providencia uma série de serviços que visam para capacitar os nossos parceiros com as ferramentas necessárias e auxiliares nas vendas, instalação e manutenção dos aparelhos de climatização da marca Samsung. Para si, oferecemos os seguintes serviços.

Portal de Parceiros Samsung

Como parceiro Samsung Climate Solutions, terá acesso ao nosso Portal de Parceiros e às suas múltiplas vantagens.

Na secção de suporte técnico poderá obter toda a ajuda de que precisa relativa aos nossos produtos. Se tiver alguma dificuldade na instalação, no desenho de um projeto ou na manutenção de um aparelho, obtenha os dados técnicos necessários e descarregue o conteúdo para o seu computador ou dispositivo móvel.

URL: partnerhub.samsung.com

Nota: Acesso só disponibilizado a empresas certificadas para instalação, reparação, manutenção ou assistência técnica e desmantelamento de equipamentos de refrigeração fixos, equipamentos de ar condicionado fixos e bombas de calor fixas contêm gases fluorados com efeito de estufa conforme o disposto nos números 7 e 8 do artigo 9.º do Decreto-Lei n.º 145/2017.

Linha de Apoio ao Instalador

Com a Linha de Apoio ao Instalador poderá expor as suas dúvidas de instalação, ou outras, a profissionais experientes. A linha encontra-se disponível nos dias úteis da 9 às 18h. Telefone: 222 000 294

Samsung Marketing Cloud

A Samsung Climate Solutions disponibiliza aos seus parceiros acesso ao portal Samsung Marketing Cloud, onde poderá obter o conteúdo mais recente de marketing que poderá utilizar nas suas campanhas ou na divulgação dos nossos produtos junto aos seus clientes. Peça já o acesso!

Nota: Acesso só disponibilizado a empresas certificadas como Parceiro Samsung.

Garantia Total

A Samsung Climate Solutions assegura 3 anos de garantia total para toda a sua gama. Para além disso, oferecemos 2 anos de garantia extra para o compressor (só peça).

Material de Apoio à Venda

A Samsung Climate Solutions disponibiliza aos seus parceiros diretos uma biblioteca vasta e variada de documentação através de uma pasta partilhada. Verifique junto ao seu Representante Samsung!

Acesso a Material de Marketing Promocional

A Samsung Climate Solutions disponibiliza aos seus parceiros diretos uma lista variada de material promocional que poderá ser utilizado em eventos, campanhas e muito mais. Verifique junto ao seu Representante Samsung!

Formação a Parceiros

Na Samsung Climate Solutions Training Academy situada em Oeiras, damos formação a parceiros Instaladores, Projetistas e a Centros de Assistência Técnica. Se necessita formação, contacte já o seu Representante Samsung para agendamento!

Nota: Formação ministrada mediante disponibilidade e marcação prévia.

Índice

Geral	
Índice	3
Descrição Geral do Produto	4
Soluções Inovadoras	6
Gama Residencial	
Mural (RAC)	
WindFree™ Elite	12
WindFree™ Pure	13
WindFree™ Avant	14
WindFree™ Comfort	15
Luzon	16
Cebu	17
AR35	18
Free Joint Multi (FJM)	
Unidades Exteriores	20
Murais	21
Cassetes	23
Condutas	24
Consolas	24
Acessórios	25
TDM Plus	
Unidades Exteriores	26
Aguas Quentes Sanitárias	27
Murais	28
Consolas	28
Condutas	29
Acessórios	29
Gama Aquecimento (EHS)	
Monobloco	31
Monobloco Elite	32
Split	34
Split Alta e Baixa Temperatura	36
Gama Comercial (CAC)	
360 Cassete	38
Cassete 4 Vias WindFree™	39
Cassete 4 Vias WindFree™ (60x60)	40
Cassete 1 Via WindFree™	41
Condutas de Baixa Pressão Estática	42
Condutas de Média Pressão Estática	43
Condutas de Alta Pressão Estática	44
Consolas de Chão	45
Consolas de Teto	46
Mural Comercial	47
Armários Verticais	48
Sistemas Múltiplos Comerciais – Duplos, Triplos e Quádruplos	49
Gama Profissional	
Soluções Inovadoras	52
Unidades Exteriores DVM	55
Unidades Interiores DVM	56
Ventilação (ERV)	59
Chiller Bomba de Calor (HVM)	60
Acessórios e Controlos	61
Legenda e Contatos	63

Descrição Geral de Produto

Geral

Residencial (RAC)

O aparelho de ar condicionado mono-split residencial da Samsung são relativamente fáceis de instalar e ligam uma unidade exterior a uma unidade interior instalada numa parede. É a solução recomendada para arrefecimento, ou aquecimento, de divisões únicas desde salas de estar a quartos de dormir.

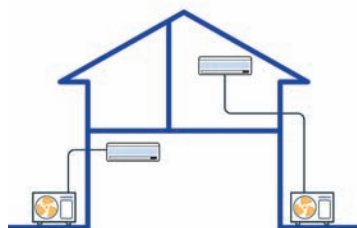

Gama de produtos Samsung disponível		
Unidades interiores	Unidades exteriores	Controlos
Mural 360 Cassette Cassete 4 Vias Cassete 1 Via	R32 R410A	Sem fios Cabo Centralizado
Conduta Consola Chão/Teto Consola de chão		

Multi-Split (FJM)

A versatilidade dos aparelhos de ar condicionado Samsung Multi-Split permite ligar uma unidade exterior até cinco unidades interiores. Esta é a opção recomendada para casas residenciais, ou pequenas empresas, que precisam de climatizar várias divisões.

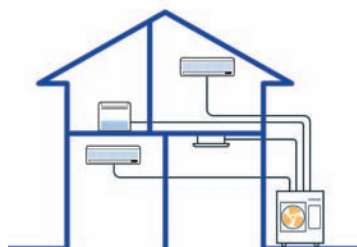

Gama de produtos Samsung disponível		
Unidades interiores	Unidades exteriores	Controlos
Mural 360 Cassette Cassete 4 Vias Cassete 1 Via	R32 R410A	Sem fios Cabo Centralizado
Conduta Consola Chão/Teto Consola de chão		

Aquecimento (EHS)

As Bombas de Calor são a solução para quem privilegia o conforto em casa e ao mesmo tempo pretende obter o aquecimento de águas sanitárias. Esta é a solução de climatização recomendada para residências tipo moradias, ou pequenos espaços comerciais.

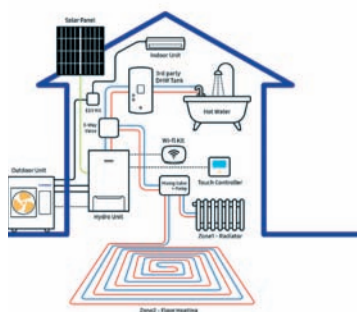

Gama de produtos Samsung disponível		
Unidades interiores	Unidades exteriores	Controlos
Mural 360 Cassette Cassete 4 Vias Cassete 1 Via	R32 R410A	Sem fios Cabo Centralizado
Conduta Consola Chão/Teto Consola de chão		

Comercial (CAC)

O Sistema de ar condicionado Samsung Comercial foi criado para a climatização de áreas amplas que exigem uma maior capacidade e várias unidades interiores, que podem funcionar em simultâneo. Esta é a solução de climatização recomendada para espaços comerciais, como lojas ou escritórios de média dimensão.

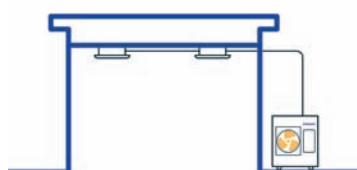

Gama de produtos Samsung disponível		
Unidades interiores	Unidades exteriores	Controlos
Mural 360 Cassette Cassete 4 Vias Cassete 1 Via	R32 R410A	Sem fios Cabo Centralizado
Conduta Consola Chão/Teto Consola de chão		

VRF (DVM)

Um sistema de ar condicionado Samsung VRF oferece alta flexibilidade de instalação com unidades exteriores compactas DVM, que podem ser ligadas, cada uma delas, até 64 unidades interiores. Esta é a solução recomendada para edifícios empresariais de média a grande dimensão, com a opção de arrefecimento, ou aquecimento, independente de vários espaços.

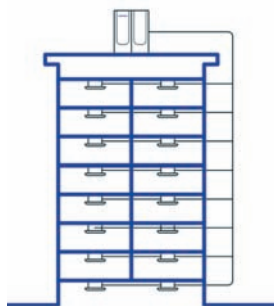

Gama de produtos Samsung disponível		
Unidades interiores	Unidades exteriores	Controlos
Mural 360 Cassette Cassete 4 Vias Cassete 1 Via	VRF Mini VRF	Sem fios Cabo
Conduta Chão Teto Unidade de ventilação Console de chão	Sistema de água Módulo hidrónico	Centralizado

Chiller e Ventilconvectores (HVM)

O sistema de ar condicionado Samsung HVM Chiller Bomba de Calor é um conceito modular com a opção de combinar até 16 unidades exteriores HVM para a criação de uma solução de climatização, que pode ser ligada a uma ampla variedade de unidades de ventilconvectores (VCs). O sistema usa água para o arrefecimento, ou aquecimento, em qualquer tipo de espaço.

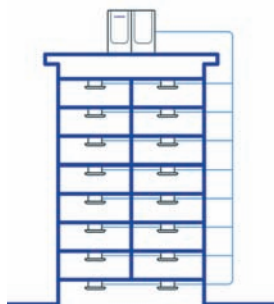

Gama de produtos Samsung disponível		
Unidades interiores	Unidades exteriores	Controlos
Mural 360 Cassette Cassete 4 Vias Cassete 1 Via	VRF Mini VRF	Sem fios Cabo
Conduta Chão Teto Unidade de ventilação Console de chão	Sistema de água Módulo hidrónico	Centralizado

Ventilação (ERV)

O sistema Samsung ERV difunde ar novo numa divisão para otimizar a qualidade do ar ambiente, ajustando automaticamente o modo de funcionamento de acordo com a temperatura interior e exterior. Pode ser ligado a um sistema Samsung VRF para criar uma solução de climatização integrada.

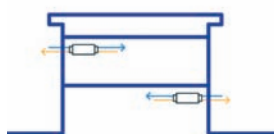

Gama de produtos Samsung disponível		
Unidades interiores	Unidades exteriores	Controlos
Mural 360 Cassette Cassete 4 Vias Cassete 1 Via	VRF Mini VRF	Sem fios Cabo
Conduta Chão Teto Unidade de ventilação Console de chão	Sistema de água Módulo hidrónico	Centralizado

Sobre as soluções de Climatização Samsung

A Samsung concentra-se em oferecer tecnologias inovadoras no climatização, mantendo a liderança em termos de soluções inteligentes de conectividade digital.

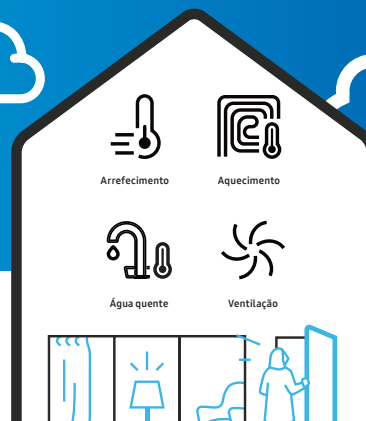

Soluções de Climatização. A nossa oferta.

Gama Residencial | Soluções Inovadoras

A Samsung deu um salto em frente com tecnologias inovadoras como a Inteligência Artificial que em combinação com o assistente pessoal Bixby, permite um controlo mais fácil sobre o aparelho. Este ano a SmartThings não parou de inovar e acrescentou novas funções como a Climatização de Boas Vindas.

Verifique em baixo as nossas principais tecnologias diferenciadoras.

Tecnologias que permitem uma vida melhor



Tipo	Imagem	Capacidade (Btu/h)	Sensor de Movimento	Arrefecimento WindFree™	Fast Cooling (Arrefecimento Rápido)	Controlo por Wi-Fi	Conforto por IA
WindFree™ Elite		7 (só FJM) 9 12	•	•	•	•	•
WindFree™ Pure 1.0		9 12		•	•	•	•
WindFree™ Avant		7 (só FJM) 9 12 18 24		•	•	•	•
WindFree™ Comfort		7 (só FJM) 9 12 18 24		•	•	•	•
Cebu		7 (só FJM) 9 12 18 24			•	•	•
Luzon		9 12 18 24			•		
AR35		9 12 18 24			•		

Conforto Automático por Inteligência Artificial (IA)



O Conforto Automático por IA oferece aos utilizadores a experiência de controlo inteligente¹. Para tornar a vida mais simples e eficiente, esta função otimiza automaticamente os vários modos, analisando as condições do espaço e os padrões de utilização².

Com base nas preferências dos utilizadores quanto a temperatura interior, e tendo em consideração a temperatura exterior, o sistema alterna para o modo mais apropriado, incluindo os modos de arrefecimento WindFree™, rápido e normal, para manter as melhores condições ambiente.

¹ IA = Inteligência Artificial. É necessária uma ligação Wi-Fi e conta Samsung com sessão iniciada na aplicação Samsung SmartThings.

² Permite guardar dados, preferências e padrões de utilização dos utilizadores de forma a sugerir as opções mais indicadas.



Controlo por Voz	Climatização de Boas vindas	Monitorização de Energia	Filtro Tripla Ação	Filtro PM 1.0	Freeze Wash	Modo Silencioso	Unidade Interior Universal (FJM)
•	•	•	•			•	•
•	•	•		•	•	•	
•	•	•	•			•	•
•	•	•				•	•
•	•	•				•	•
						•	•

Arrefecimento WindFree™*



O modo de arrefecimento WindFree™ mantém a divisão confortavelmente fresca. Arrefece de forma suave e silenciosa¹, sem a sensação desagradável de correntes de ar frio direto, pois dispersa o ar através de 23.000 micro-orifícios. Cria uma difusão de ar de baixa velocidade, designada de “ar parado”². Esta tecnologia inovadora de fluxo de ar permite, de igual forma, manter a temperatura de uma forma mais uniforme, consumindo 77% menos energia que o modo Arrefecimento Rápido³, para que o utilizador possa ficar confortavelmente fresco mantendo os custos de energia reduzidos.

¹ Testado no modelo AR12TXCAAWKNEU em ambiente anecoico. O modo WindFree™ gera 23 dB(A) de ruído, comparativamente com os 26 dB(A) produzidos pelo modelo Samsung convencional. O nível de pressão sonora é um valor relativo, dependendo da distância e do ambiente acústico. O nível de pressão sonora pode variar conforme as condições de funcionamento.

² A ASHRAE (American Society of Heating, Refrigeration and Air-Conditioning Engineers) define “Ar parado” como correntes de ar com velocidades inferiores a 0,15 m/s e sem correntes de ar frio.

³ Testado no modelo AR12TVEAAWKNAJ sob condições de teste específicas, com base no consumo de energia do modo Arrefecimento Rápido comparativamente com o modo de arrefecimento WindFree™.

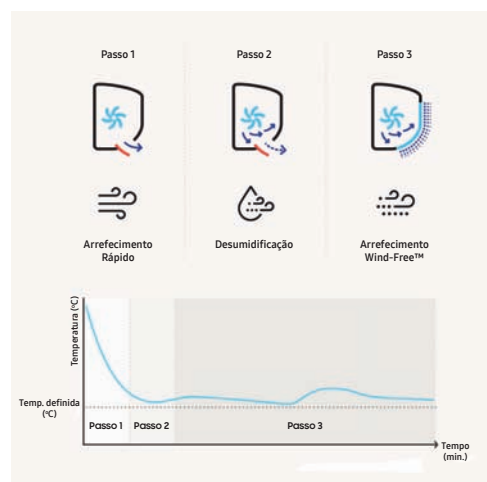

Gama Residencial | Soluções Inovadoras

Geral

Conetividade Inteligente SmartThings + Bixby 2.0



Controle a temperatura de sua casa, a qualquer altura, em qualquer lugar. Com a aplicação para telemóvel SmartThings da Samsung é possível controlar o aparelho de ar condicionado remotamente. Com apenas um toque, os utilizadores conseguem ligar, desligar, seleccionar o modo de climatização (aquecimento, arrefecimento, automático, desumidificação, entre outros), programar o seu funcionamento e monitorizar o consumo de energia estimado. Se juntarmos ao SmartThings o assistente pessoal Bixby 2.0¹ da Samsung, um utilizador pode controlar os aparelhos de ar condicionado por voz². O Bixby interage com o aparelho de ar condicionado, fazendo com que o seu comando seja cumprido. Adicionalmente, analisa o ambiente, o modo e a temperatura preferidos e sugere as melhores configurações para a divisão.

¹ Disponível em dispositivos móveis Android e iOS. É necessária uma ligação Wi-Fi e uma conta Samsung com sessão iniciada na aplicação Samsung SmartThings.
² O Controlo por voz está disponível em inglês (EUA, Reino Unido, Índia), chinês, coreano, francês, alemão, italiano, espanhol e português.



Sensor de Movimento



Arrefeça, ou aqueça, a sua casa de forma eficiente, independentemente de estar presente ou não.

Em modo de arrefecimento, se o Sensor de Movimento (MDS - Motion Detection Sensor) detetar que não houve movimento durante 20 minutos¹, passa automaticamente para o modo de arrefecimento WindFree™ de forma a economizar energia. Em função das condições, após 40 minutos, aumenta a temperatura em 2°C no modo de arrefecimento WindFree™. Se após mais 40 minutos, não houver movimento, entra em modo de espera (stand-by).

Assim que houver movimento, o aparelho voltará a funcionar com as definições pré-definidas.

Adicionalmente, o aparelho poderá ser configurado para não insuflar ar frio, ou quente, diretamente para o utilizador ou, de forma inversa, seguindo-o por onde este se deslocar dentro da divisão.

¹ O Sensor de Movimento (MDS - Motion Detection Sensor) começa a detetar a ausência de movimento após um período mínimo de 5 minutos e até 60 minutos.

Possibilidade de ligação a comando por cabo ou centralizado

Com a adoção da comunicação NASA nas gamas Mono-Split e Multi-Split da Samsung, torna-se possível ligar comandos por cabo universais NASA a Murais (precisa de um módulo de interface MIM-A00N comercializado separadamente) e a unidade exterior a sistemas de controlo centralizados¹.

¹ Para conjuntos mono-split compatíveis, necessita do acessório MIM-R10N para ligar comandos centralizados.

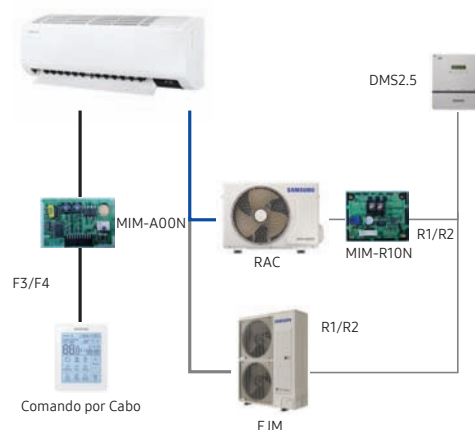

Filtro PM1.0



O Filtro PM1.0 não só filtra eficazmente pó ultrafino até 0,3 µm mas também torna inativos diversos tipos de bactérias através de um precipitador electrostático. O filtro possui dois componentes principais que carregam eletricamente e recolhem o pó e os diversos tipos de bactérias¹. O ionizador de escovas gera iões negativos e estes transmitem uma carga negativa às partículas de pó e a determinadas bactérias¹. Desta forma, estas ficam retidas no eléctrodo de massa devido à força electrostática do coletor. Uma vantagem adicional é que este filtro também é semi-lavável, o que permite economizar custos, evitando a compra de um novo filtro para a substituição do mesmo.

¹ Certificado por Intertek, Relatório número: RT20E-S0010-R, data de emissão: 17 de Abril de 2020
O elemento K (Precipitador electrostático) da Samsung Electronics esteriliza os microorganismos coletados no filtro (Escherichia coli: mais de 99%, Staphylococcus aureus: mais de 99%)

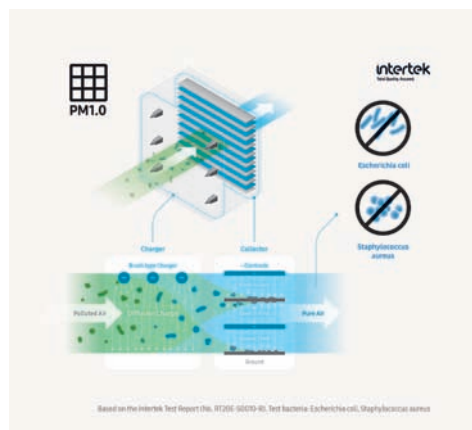

Purificação de Ar

Passo 1: Filtro Easy Plus (+Fácil)



Mantenha o ar condicionado a funcionar de forma eficiente, com um mínimo esforço.

Ao contrário dos filtros convencionais de difícil acesso, o filtro Easy Plus (+Fácil) está localizado na parte superior do aparelho, do lado de fora. Isto significa que pode ser facilmente removido e limpo, sem a necessidade de abrir qualquer tampa. Graças ao filtro de malha densa, é muito eficaz na retenção de pó, o que permite ter permutador de calor limpo e a funcionar na máxima eficiência. O revestimento especial no filtro permite proteger os utilizadores de contaminantes transportados no ar¹.

¹ Testes efetuados num laboratório coreano (FITI). Os dados foram medidos sob condições de teste específicas e podem variar segundo fatores ambientais e utilização individual.

Passo 2: Filtro Tripla Ação (Tri Care Filter)

O Filtro Tripla Ação mantém o ar puro e o desempenho elevado. As três camadas incluem um filtro de alta densidade que filtra grandes partículas de pó doméstico, fibras e pelos de animais. Possui também um filtro com revestimento de zeólito que captura o pó mais fino e ajuda a eliminar vírus, bactérias e alergénios potencialmente perigosos¹.

¹ Os testes anti bactérias e antivírus foram efetuados num laboratório coreano (FITI/KRICT) e os testes alergénios foram efetuados num laboratório japonês (ITEA). Os dados foram medidos sob condições de teste específicas e podem variar segundo fatores ambientais e utilização individual. Testado no modelo AR13TYCABWKNST.

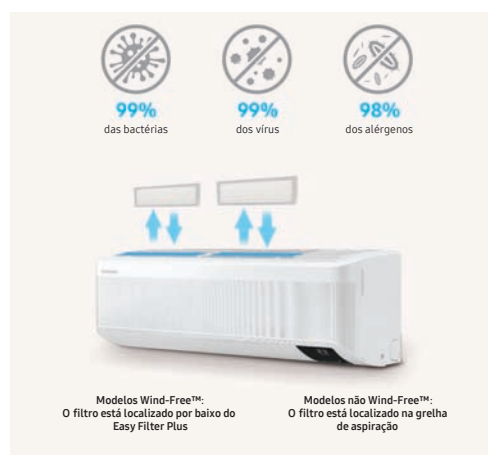
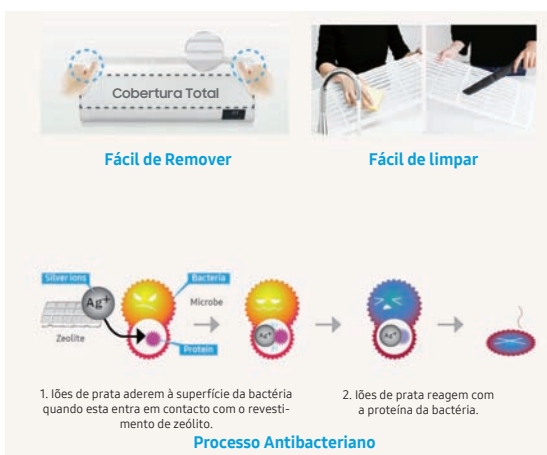

Refrigerante R32

O refrigerante R32 tem um PAG¹ de 675, inferior quando comparado com os 2088 do refrigerante R410a. Além disso, é mais económico e eficiente, proporcionando um melhor desempenho quando sujeito a temperaturas extremas.

O R32 é mais fácil de reciclar e reutilizar, uma vez que é um gás constituído por um único elemento. Neste momento o R32 está presente nas Gamas Residencial e Bomba de Calor e, na maior parte dos equipamentos da Gama Mono-Split Comercial.

¹ Potencial de Aquecimento Global

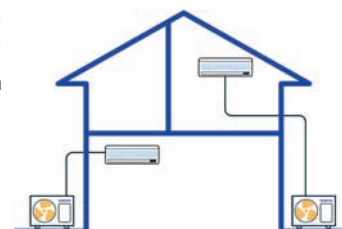

Soluções Inovadoras | SmartThings

Geral

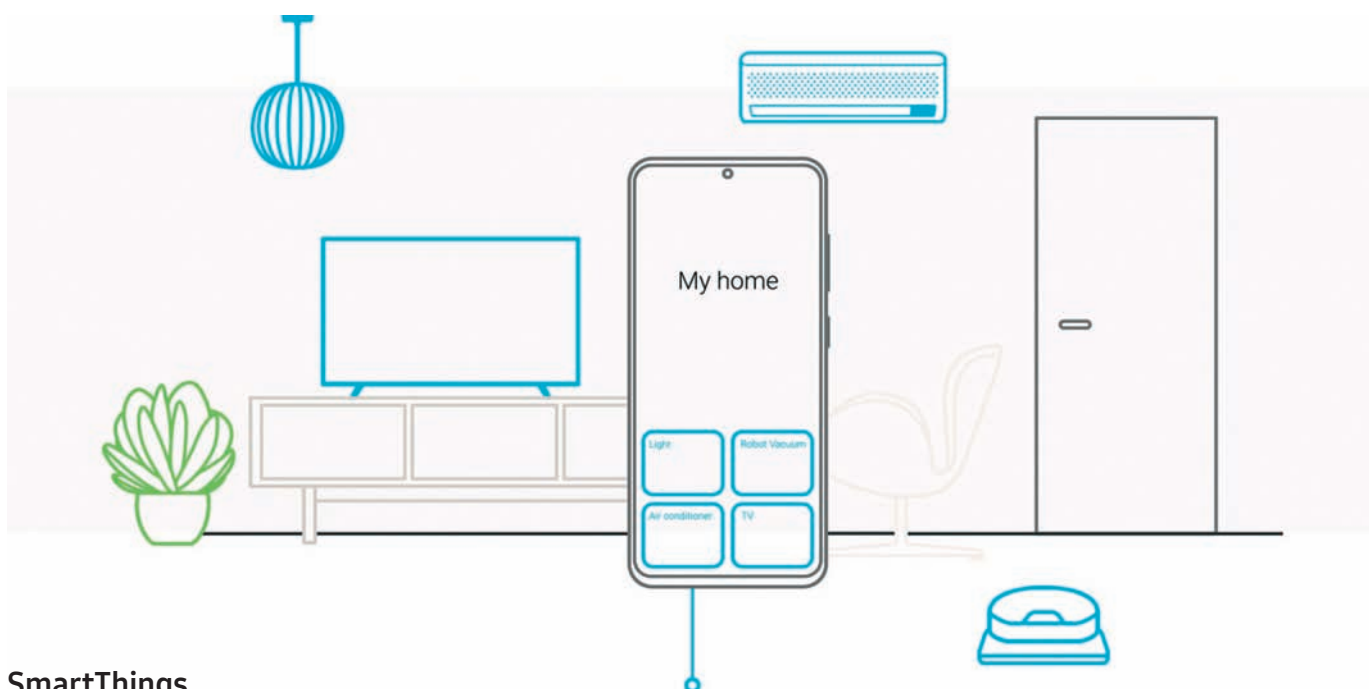

SmartThings

A aplicação SmartThings permite a gestão de um ambiente residencial com um simples toque. A aplicação SmartThings pode ser ligada a ar condicionado WindFree™, a eletrodomésticos e aparelhos de áudio/vídeo da Samsung através da rede Wi-Fi de sua casa. Compatível com assistentes de voz como Bixby¹, Google Home¹ e Amazon Alexa¹.

SmartThings é um dos maiores sistemas abertos de dispositivos conectados em todo o mundo e está disponível para Android e iOS. É compatível com os principais assistentes de voz e com uma vasta gama de dispositivos de diferentes marcas, permitindo o controlo fácil de dispositivos inteligentes.

Com a aplicação SmartThings é possível fazer muito mais do que apenas ligar e desligar aparelhos. A aplicação permite que dispositivos da Samsung e de outras marcas trabalhem facilmente em conjunto em momentos pré-definidos, para criar “Automatizações” ou “Cenas”.

Além disso, a função de delimitação geográfica permite que a temperatura ambiente seja ajustada automaticamente para o nível desejado quando o utilizador se aproxima a uma distância predefinida.

¹ O controlo de voz é compatível com assistentes pessoais de IA, como o Samsung Bixby 2.0, Google Assistant (Google Home) e Amazon Alexa. O Google Assistant não está disponível em algumas línguas e países. Google é uma marca registada da Google LLC.

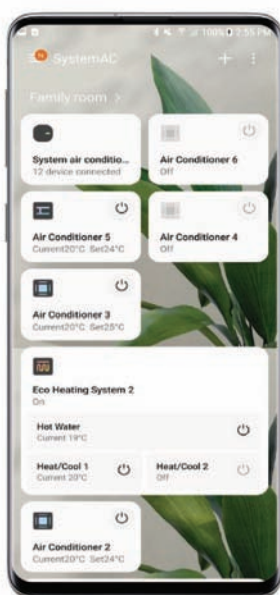

Maior Conveniência

A função de comando por voz está disponível através de smartphones com Bixby¹.

A temperatura também pode ser regulada à distância em qualquer momento e em qualquer lugar com a aplicação SmartThings².

Ambiente Personalizado

Funciona no modo preferido, de acordo com as configurações do utilizador. A função de delimitação geográfica permite que a temperatura ambiente seja ajustada automaticamente para o nível desejado quando o utilizador se aproxima a uma distância predefinida do edifício. O Módulo de Wi-Fi (opcional) é essencial para permitir a interação de vários dispositivos com aparelhos inteligentes.

Análise de utilização de energia³

O consumo de energia diário, semanal e mensal pode ser visualizado num relance.

Oferece facilidade de instalação

Permite ligar até 16 unidades interiores (por módulo de Wi-Fi MIM-H04EN).

¹ Atualmente, o controlo de voz está disponível em alemão, chinês, coreano, espanhol, francês, inglês (EUA, Reino Unido, Índia), italiano e português.

² É necessária uma ligação Wi-Fi e registo na aplicação Samsung SmartThings. O módulo Wi-Fi deve ser encomendado separadamente. Requer iOS 10.0, Android 5.0, ou posterior.

³ O consumo de energia atual e diário, semanal ou mensal da unidade exterior são dados de referência calculados apenas para fins de informação e referência.

Comece a usar o SmartThings

A vida conectada está a um botão de distância. Toque no menu Como utilizar na aplicação SmartThings.



Gama Residencial

Gama Residencial | Mural

WindFree™ Elite



- Poupança de energia e maior conforto com Sensor de Movimento (MDS)
- Eficiência Energética A+++ em Aquecimento e Arrefecimento
- Conforto Automático com Inteligência Artificial
- Tecnologia de Arrefecimento WindFree™ sem correntes de ar frio
- Controlo remoto via Wi-Fi Samsung SmartThings
- Controlo por voz via assistente pessoal: Bixby, Alexa (inglês) ou Google Assistant (inglês)
- Climatização de Boas vindas por delimitação geográfica
- Purificação de ar: Filtro Tripla Ação
- Nível de Ruído a partir de 16 dB
- Possibilidade de ligação a comando por cabo¹ ou centralizado¹



(un. interior compatível com FJM - Multi-Split)



(incluído)

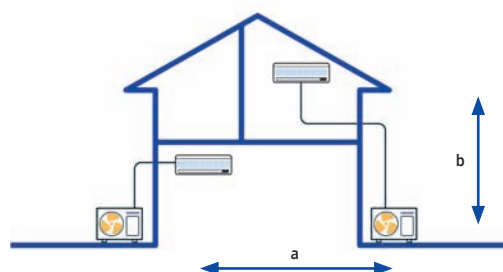

Certificado por:



Modelo	Un. Interior		AR09TXCAAWKNEU		AR12TXCAAWKNEU	
	Un. Exterior		AR09TXCAAWKXEU		AR12TXCAAWKXEU	
Capacidade Nominal	Arrefecimento	kW / Btu/h	2.5 / 8530		3.5 / 11942	
	Aquecimento	kW / Btu/h	3.2 / 10919		4.0 / 13649	
Eficiência Energética ²	SEER (arrefecimento)		8,8 (A+++)		8,5 (A+++)	
	Consumo anual (Arr.)	kWh/ano	99		144	
	SCOP (aquecimento) (quente)		5,5 (A+++)		5,7 (A+++)	
	Consumo anual (Aqc.)	kWh/ano	331		319	
	SCOP (aquecimento) (amena)		5,1 (A+++)		5,1 (A+++)	
	Consumo anual (Aqc.)	kWh/ano	631		659	
Nível de Ruído - Pressão Sonora	Un. Interior (Alto/Baixo)	dB	39 / 16		40 / 16	
	Un. Exterior (Alto)	dB	45		46	
Número de Condutores			3 + 2		3 + 2	
Proteção no Quadro (<10m)		A	16		16	
Dimensões Líquidas (LxAxP)	Un. Interior	mm	889 x 299 x 215		889 x 299 x 215	
	Un. Exterior	mm	790 x 548 x 285		790 x 548 x 285	
Peso Líquido	Un. Interior / Un. Exterior	kg	10,6 / 32,5		10,6 / 32,5	
Refrigerante	Tipo ³		R32		R32	
	Carga de Fábrica	g	965		965	
	Carga Adicional (após 5m)	g/m	15		15	
Diâmetro da Tubagem	Líquido	mm/pol.	6.35 (1/4")		6.35 (1/4")	
	Gás	mm/pol.	9.52 (3/8")		9.52 (3/8")	
Comprimento de Tubagem	Pré-carga / Máximo	m	5/15		5/15	
Desnível	Máximo	m	8		8	
Amplitude de Funcionamento	Arrefecimento	°C	-10~46		-10~46	
	Aquecimento	°C	-15~24		-15~24	
Preço			1.275 €		1.420 €	

² O rótulo energético A+++ está disponível de acordo com a classificação do Regulamento UE Nº. 811/2013, numa escala de D a A+++.

³ PAG = 675 (Potencial de Aquecimento Global).

Gama Residencial | Mural

WindFree™ Pure 1.0

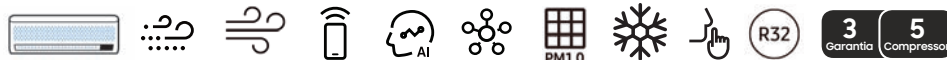

- Purificação de ar: Filtro Eletrostático PM 1.0 com retenção de vírus, bactérias e alergénios até 99%¹. Filtro lavável
- Limpeza automática do permutador de calor, prevenindo a criação de bactérias e odores.
- Monitorização da qualidade do ar interior através do display ou da Aplicação SmartThings
- Caudal de ar puro (CADR – Clean Air Delivery rate) de 200m³/h
- Freeze Wash¹ – Limpeza do permutador de calor por congelação com remoção de bactérias até 90%
- Conforto Automático com Inteligência Artificial
- Tecnologia de Arrefecimento WindFree™
- Controlo remoto via Wi-Fi Samsung SmartThings
- Controlo por voz via assistente pessoal: Bixby, Alexa (só em inglês) ou Google Assistant (só em inglês)
- Climatização de Boas vindas por delimitação geográfica
- Nível de Ruído a partir de 19 dB
- Possibilidade de ligação a comando por cabo² ou centralizado²



(incluído)

¹ Testado pelo laboratório Intertek. Os dados foram medidos sob condições de teste específicas e podem variar segundo fatores ambientais e utilização individual.

² Precisa de módulo de interface comercializado separadamente - ver página de Acessórios

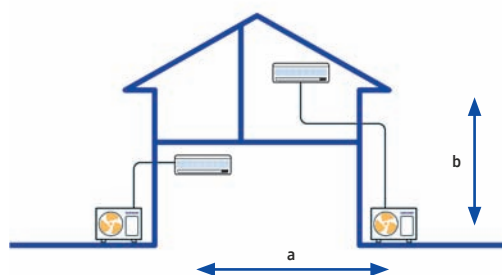

Certificado por:



Intertek

Modelo	Un. Interior		AR09AXKAAWKNEU		AR12AXKAAWKNEU	
	Un. Exterior		AR09AXKAAWKXEU		AR12AXKAAWKXEU	
Capacidade Nominal	Arrefecimento	kW / Btu/h	2.5 / 8530		3.5 / 11942	
	Aquecimento	kW / Btu/h	3.2 / 10919		4.0 / 13649	
Eficiência Energética ³	SEER (arrefecimento)		79 (A++)		7,2 (A++)	
	Consumo anual (Arr.)	kWh/ano	111		170	
	SCOP (aquecimento) (quente)		5,2 (A+++)		5,2 (A+++)	
	Consumo anual (Aqc.)	kWh/ano	350		350	
	SCOP (aquecimento) (amena)		4,6 (A++)		4,6 (A++)	
	Consumo anual (Aqc.)	kWh/ano	700		730	
Nível de Ruído - Pressão Sonora	Un. Interior (Alto/Baixo)	dB	38 / 19		40 / 19	
	Un. Exterior (Alto)	dB	45		46	
Número de Condutores			3 + 2		3 + 2	
Proteção no Quadro (<10m)		A	16		16	
Dimensões Líquidas (LxAxP)	Un. Interior	mm	820 x 345 x 215		820 x 345 x 215	
	Un. Exterior	mm	790 x 548 x 285		790 x 548 x 285	
Peso Líquido	Un. Interior / Un. Exterior	kg	10.3/32.7		10.3/32.7	
	Tipo ⁴		R32		R32	
Refrigerante	Carga de Fábrica	g	965		965	
	Carga Adicional (após 5m)	g/m	15		15	
	Líquido	mm/pol.	6.35 (1/4")		6.35 (1/4")	
Diâmetro da Tubagem	Gás	mm/pol.	9.52 (3/8")		9.52 (3/8")	
	Comprimento de Tubagem	Pré-carga / Máximo	m		5/15	
Desnível	Máximo	m	8		8	
	Arrefecimento	°C	-10-46		-10-46	
Amplitude de Funcionamento	Aquecimento	°C	-15-24		-15-24	
	Preço		1.230 €		1.355 €	

³ O rótulo energético A+++ está disponível de acordo com a classificação do Regulamento UE N.º. 811/2013, numa escala de D a A+++.

⁴ PAG = 675 (Potencial de Aquecimento Global).

Gama Residencial | Mural

WindFree™ Avant



- Conforto Automático com Inteligência Artificial
- Tecnologia de Arrefecimento WindFree™ sem correntes de ar frio
- Controlo remoto via Wi-Fi Samsung SmartThings
- Controlo por voz via assistente pessoal: Bixby, Alexa (só em inglês) ou Google Assistant (só em inglês)
- Climatização de Boas vindas por delimitação geográfica
- Purificação de ar: Filtro Tripla Ação
- Nível de Ruído a partir de 16 dB
- Possibilidade de ligação ao comando por cabo¹ ou centralizado¹



(un. interior compatível com FJM - Multi-Split)



(incluído)

¹ Precisa de módulo de interface comercializado separadamente - ver página de Acessórios

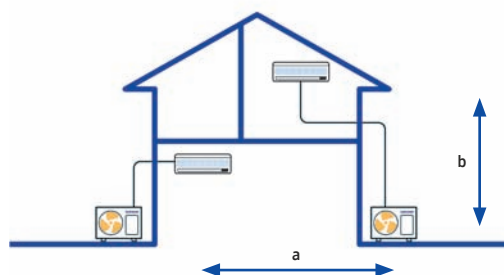

Certificado por:



Modelo	Un. Interior		AR09TXEAAWKNEU	AR12TXEAAWKNEU	AR18TXEAAWKNEU	AR24TXEAAWKNEU
	Un. Exterior		AR09TXEAAWKXEU	AR12TXEAAWKXEU	AR18TXEAAWKXEU	AR24TXEAAWKXEU
Capacidade Nominal	Arrefecimento	kW / Btu/h	2.5 / 8530	3.5 / 11942	5.0 / 17061	6.5 / 22179
	Aquecimento	kW / Btu/h	3.2 / 10919	4.0 / 13649	6.0 / 20473	7.4 / 25250
Eficiência Energética ²	SEER (arrefecimento)		79 (A++)	73 (A++)	6.8 (A++)	6.4 (A++)
	Consumo anual (Arr.)	kWh/ano	111	168	257	355
	SCOP (aquecimento) (quente)		5,2 (A+++)	5,3 (A+++)	4,8 (A++)	4,6 (A++)
	Consumo anual (Aqc.)	kWh/ano	323	343	642	670
	SCOP (aquecimento) (amena)		4,6 (A++)	4,6 (A++)	4,1 (A+)	4,0 (A+)
	Consumo anual (Aqc.)	kWh/ano	670	730	1.298	1.435
Nível de Ruído - Pressão Sonora	Un. Interior (Alto/Baixo)	dB	38 / 16	40 / 16	41 / 25	45 / 26
	Un. Exterior (Alto)	dB	45	46	51	54
Número de Condutores			3 + 2	3 + 2	3 + 2	3 + 2
Proteção no Quadro (<10m)		A	16	16	20	20
Dimensões Líquidas (LxAxP)	Un. Interior	mm	889 x 299 x 215	889 x 299 x 215	1055 x 299 x 215	1055 x 299 x 215
	Un. Exterior	mm	790 x 548 x 285	790 x 548 x 285	880 x 638 x 310	880 x 638 x 310
Peso Líquido	Un. Interior / Un. Exterior	kg	9.9 / 29.9	9.9 / 29.9	12.2 / 39.7	12.5 / 43.7
	Tipo ³		R32	R32	R32	R32
Refrigerante	Carga de Fábrica	g	940	940	1300	1300
	Carga Adicional (após 5m)	g/m	15	15	15	15
Diâmetro da Tubagem	Líquido	mm/pol.	6.35 (1/4")	6.35 (1/4")	6.35 (1/4")	6.35 (1/4")
	Gás	mm/pol.	9.52 (3/8")	9.52 (3/8")	12.70 (1/2")	15.88 (5/8")
Comprimento de Tubagem	Pré-carga / Máximo	m	5/15	5/15	5/30	5/30
Desnível	Máximo	m	8	8	15	15
Amplitude de Funcionamento	Arrefecimento	°C	-10~46	-10~46	-10~46	-10~46
	Aquecimento	°C	-15~24	-15~24	-15~24	-15~24
Preço			1.030 €	1.145 €	1.660 €	2.250 €

² O rótulo energético A+++ está disponível de acordo com a classificação do Regulamento UE Nº. 811/2013, numa escala de D a A+++.

³ PAG = 675 (Potencial de Aquecimento Global)

Gama Residencial | Mural

WindFree™ Comfort



- Conforto Automático com Inteligência Artificial
- Tecnologia de Arrefecimento WindFree™ sem correntes de ar frio
- Controlo remoto via Wi-Fi Samsung SmartThings
- Controlo por voz via assistente pessoal: Bixby, Alexa (só em inglês) ou Google Assistant (só em inglês)
- Climatização de Boas vindas por delimitação geográfica
- Purificação de ar: Filtro Easy Plus
- Nível de Ruído a partir de 19 dB
- Possibilidade de ligação a comando por cabo¹
- Possibilidade de ligação a comando centralizado²
- Unidades exteriores de 9.000 & 12.000 BTUs em fibra



(un. interior compatível com FJM - Multi-Split)



(incluído)



¹ precisa de módulo de interface comercializado separadamente - ver página de Acessórios
² exceto unidades 9&12k BTU's, precisa de módulo de interface comercializado separadamente - ver página de Acessórios

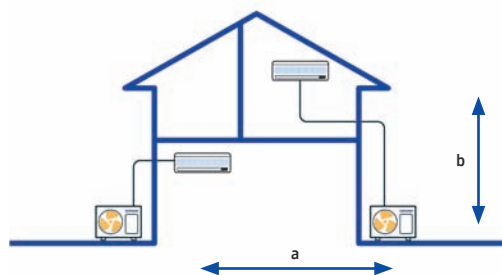

Certificado por:



Modelo	Un. Interior		AR09TXFCAWKNEU	AR12TXFCAWKNEU	AR18TXFCAWKNEU	AR24TXFCAWKNEU
	Un. Exterior		AR09TXFCAWKXEU	AR12TXFCAWKXEU	AR18TXFCAWKXEU	AR24TXFCAWKXEU
Capacidade Nominal	Arrefecimento	kW / Btu/h	2.5 / 8530	3.5 / 11942	5.0 / 17061	6.5 / 22179
	Aquecimento	kW / Btu/h	3.2 / 10919	3.5 / 11942	6.0 / 20473	7.4 / 25250
Eficiência Energética ³	SEER (arrefecimento)		6,7 (A++)	6,5 (A++)	6,8 (A++)	6,4 (A++)
	Consumo anual (Arr.)	kWh/ano	131	188	257	355
	SCOP (aquecimento) (quente)		4,6 (A++)	4,7 (A++)	4,8 (A++)	4,6 (A++)
	Consumo anual (Aqc.)	kWh/ano	335	357	613	670
	SCOP (aquecimento) (amena)		4,0 (A+)	4,0 (A+)	3,8 (A)	3,8 (A)
	Consumo anual (Aqc.)	kWh/ano	735	770	1.400	1.511
Nível de Ruído - Pressão Sonora	Un. Interior (Alto/Baixo)	dB	37 / 19	38 / 19	41 / 25	45 / 26
	Un. Exterior (Alto)	dB	46	47	51	54
Número de Condutores			3 + 2	3 + 2	3 + 2	3 + 2
Proteção no Quadro (<10m)		A	16	16	20	20
Dimensões Líquidas (LxAxP)	Un. Interior	mm	820 x 299 x 215	820 x 299 x 215	1055 x 299 x 215	1055 x 299 x 215
	Un. Exterior	mm	660 x 475 x 242	660 x 475 x 242	880 x 638 x 311	880 x 638 x 310
Peso Líquido	Un. Interior / Un. Exterior	kg	8,9 / 23	8,9 / 23	11,5 / 39,7	11,6 / 43,2
	Tipo ⁴		R32	R32	R32	R32
Refrigerante	Carga de Fábrica	g	700	700	1300	1150
	Carga Adicional (após 5m)	g/m	15	15	15	15
Diâmetro da Tubagem	Líquido	mm/pol.	6.35 (1/4")	6.35 (1/4")	6.35 (1/4")	6.35 (1/4")
	Gás	mm/pol.	9.52 (3/8")	9.52 (3/8")	12.70 (1/2")	15.88 (5/8")
Comprimento de Tubagem	Pré-carga / Máximo	m	5/15	5/15	5/30	5/30
	Desnível	m	8	8	15	15
Amplitude de Funcionamento	Arrefecimento	°C	-10~46	-10~46	-10~46	-10~46
	Aquecimento	°C	-15~24	-15~24	-15~24	-15~24
Preço			875 €	965 €	1.405 €	1.895 €

³ O rótulo energético A+++ está disponível de acordo com a classificação do Regulamento UE Nº. 811/2013, numa escala de D a A+++.

⁴ PAG = 675 (Potencial de Aquecimento Global).

Mural

Gama Residencial | Mural

Cebu

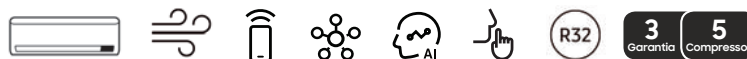

- Conforto Automático com Inteligência Artificial
- Controlo remoto via Wi-Fi Samsung SmartThings
- Controlo por voz via assistente pessoal: Bixby, Alexa (só em inglês) ou Google Assistant (só em inglês)
- Climatização de Boas vindas por delimitação geográfica
- Purificação de ar: Filtro Easy Plus
- Nível de Ruído a partir de 19 dB
- Possibilidade de ligação a comando por cabo¹
- Possibilidade de ligação a comando centralizado²
- Unidades exteriores de 9.000 & 12.000 BTUs em fibra



(un. interior compatível com FJM - Multi-Split)



(incluído)

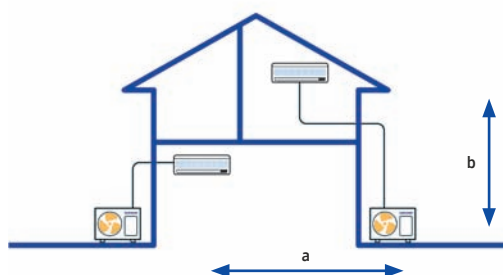

¹ precisa de módulo de interface comercializado separadamente - ver página de Acessórios

² exceto unidades 9812k BTUs, precisa de módulo de interface comercializado separadamente - ver página de Acessórios



Certificado por:



Modelo	Un. Interior		AR09TXFYAWKNEU	AR12TXFYAWKNEU	AR18TXFYAWKNEU	AR24TXFYAWKNEU
	Un. Exterior		AR09TXFYAWKXEU	AR12TXFYAWKXEU	AR18TXFYAWKXEU	AR24TXFYAWKXEU
Capacidade Nominal	Arrefecimento	kW / Btu/h	2.5 / 8530	3.5 / 11942	5.0 / 17061	6.5 / 22179
	Aquecimento	kW / Btu/h	3.2 / 10919	3.5 / 11942	6.0 / 20473	7.4 / 25250
Eficiência Energética ³	SEER (arrefecimento)		6,7 (A++)	6,5 (A++)	6,8 (A++)	6,4 (A++)
	Consumo anual (Arr.)	kWh/ano	131	188	257	355
	SCOP (aquecimento) (quente)		4,6 (A++)	4,7 (A++)	4,8 (A++)	4,6 (A++)
	Consumo anual (Aqc.)	kWh/ano	335	357	613	670
	SCOP (aquecimento) (amena)		4,0 (A+)	4,0 (A+)	3,8 (A)	3,8 (A)
	Consumo anual (Aqc.)	kWh/ano	735	770	1.400	1.511
Nível de Ruído - Pressão Sonora	Un. Interior (Alto/Baixo)	dB	37 / 19	38 / 19	41 / 25	45 / 26
	Un. Exterior (Alto)	dB	46	47	51	54
Número de Condutores			3 + 2	3 + 2	3 + 2	3 + 2
Proteção no Quadro (<10m)		A	16	16	20	20
Dimensões Líquidas (LxAxP)	Un. Interior	mm	820 x 299 x 215	820 x 299 x 215	1055 x 299 x 215	1055 x 299 x 215
	Un. Exterior	mm	660 x 475 x 242	660 x 475 x 242	880 x 638 x 311	880 x 638 x 310
Peso Líquido	Un. Interior / Un. Exterior	kg	9,1 / 22,6	9,1 / 22,6	11,5 / 39,7	11,6 / 43,2
	Tipo ⁴		R32	R32	R32	R32
Refrigerante	Carga de Fábrica	g	700	700	1300	1300
	Carga Adicional (após 5m)	g/m	15	15	15	15
	Líquido	mm/pol.	6.35 (1/4")	6.35 (1/4")	6.35 (1/4")	6.35 (1/4")
Diâmetro da Tubagem	Gás	mm/pol.	9.52 (3/8")	9.52 (3/8")	12.70 (1/2")	15.88 (5/8")
	Comprimento de Tubagem	Pré-carga / Máximo	m	5/15	5/15	5/30
Desnível	Máximo	m	8	8	15	15
	Arrefecimento	°C	-10~46	-10~46	-10~46	-10~46
Amplitude de Funcionamento	Aquecimento	°C	-15~24	-15~24	-15~24	-15~24
	Preço		790 €	865 €	1.260 €	1.690 €

³ O rótulo energético A+++ está disponível de acordo com a classificação do Regulamento UE Nº. 811/2013, numa escala de D a A+++.

⁴ PAG = 675 (Potencial de Aquecimento Global).

Gama Residencial | Mural

Luzon



- Display Digital com leds de baixa luminosidade
- Modos económico, desumidificação, silencioso e noturno
- Amplitude térmica de funcionamento elevada: Aquecimento até Temperatura exterior de -15°C e arrefecimento até temperatura exterior
- Purificação de ar: Filtro Easy Plus
- Nível de Ruído a partir de 19 dB
- Possibilidade de ligação a comando por cabo¹
- Possibilidade de ligação ao comando centralizado²
- Unidades exteriores de 9.000 & 12.000 BTUs em fibra



¹ precisa de módulo de interface comercializado separadamente - ver página de Acessórios
² exceto unidades 9&12k BTU's, precisa de módulo de interface comercializado separadamente - ver página de Acessórios

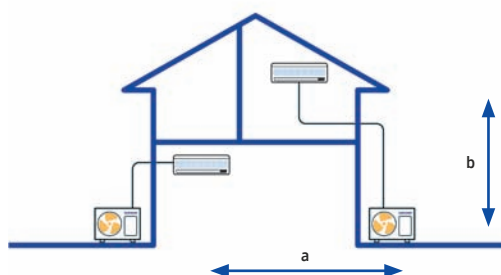

Mural

Certificado por:



Modelo	Un. Interior		AR09TXHZAWKNEU	AR12TXHZAWKNEU	AR18TXHZAWKNEU	AR24TXHZAWKNEU
	Un. Exterior		AR09TXHZAWKXEU	AR12TXHZAWKXEU	AR18TXHZAWKXEU	AR24TXHZAWKXEU
Capacidade Nominal	Arrefecimento	kW / Btu/h	2.5 / 8530	3.5 / 11942	5.0 / 17061	6.5 / 22179
	Aquecimento	kW / Btu/h	3.2 / 10919	3.5 / 11942	6.0 / 20473	7.4 / 25250
Eficiência Energética ²	SEER (arrefecimento)		6,7 (A++)	6,5 (A++)	6,8 (A++)	6,4 (A++)
	Consumo anual (Arr.)	kWh/ano	131	188	257	355
	SCOP (aquecimento) (quente)		4,6 (A++)	4,7 (A++)	4,8 (A++)	4,6 (A++)
	Consumo anual (Aqc.)	kWh/ano	335	357	613	670
Nível de Ruído - Pressão Sonora	Un. Interior (Alto/Baixo)	dB	37 / 19	38 / 19	41 / 25	45 / 26
	Un. Exterior (Alto)	dB	46	47	51	54
Número de Condutores			3 + 2	3 + 2	3 + 2	3 + 2
Proteção no Quadro (<10m)		A	16	16	20	20
Dimensões Líquidas (LxAxP)	Un. Interior	mm	820 x 299 x 215	820 x 299 x 215	1055 x 299 x 215	1055 x 299 x 215
	Un. Exterior	mm	660 x 475 x 242	660 x 475 x 242	880 x 638 x 311	880 x 638 x 310
Peso Líquido	Un. Interior / Un. Exterior	kg	9,1 / 22,6	9,1 / 22,6	11,5 / 39,7	11,6 / 43,2
	Tipo ³		R32	R32	R32	R32
Refrigerante	Carga de Fábrica	g	700	700	1300	1300
	Carga Adicional (após 5m)	g/m	15	15	15	15
	Líquido	mm/pol.	6.35 (1/4")	6.35 (1/4")	6.35 (1/4")	6.35 (1/4")
Diâmetro da Tubagem	Gás	mm/pol.	9.52 (3/8")	9.52 (3/8")	12.70 (1/2")	15.88 (5/8")
	Comprimento de Tubagem	Pré-carga / Máximo	m	5/15	5/15	5 / 30
Desnível	Máximo	m	8	8	15	15
Amplitude de Funcionamento	Arrefecimento	°C	-10~46	-10~46	-10~46	-10~46
	Aquecimento	°C	-15~24	-15~24	-15~24	-15~24
Preço			740 €	820 €	1.175 €	1.595 €

² O rótulo energético A+++ está disponível de acordo com a classificação do Regulamento UE N.º. 811/2013, numa escala de D a A+++ .
³ PAG = 675 (Potencial de Aquecimento Global)

Gama Residencial | Mural

AR35



- Nível de Ruído a partir de 20 dB
- Display Digital
- Rearme Automático
- Função modo automático
- Desumidificação
- Amplitude térmica de funcionamento elevada: Aquecimento até Temperatura exterior de -15°C e arrefecimento até temperatura exterior de +46°C.
- Comando por infravermelhos incluído



(incluído)

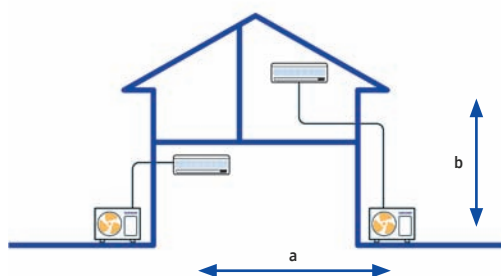

Certificado por:



Modelo	Un. Interior		AR09TXHQASINEU	AR12TXHQASINEU	AR18TXHQASINEU	AR24TXHQASINEU
	Un. Exterior		AR09TXHQASIXEU	AR12TXHQASIXEU	AR18TXHQASIXEU	AR24TXHQASIXEU
Capacidade Nominal	Arrefecimento	kW / Btu/h	2.5 / 9000	3.5 / 12000	5.3 / 18000	7.0 / 24000
	Aquecimento	kW / Btu/h	2.9 / 10000	3.8 / 13000	5.3 / 18000	7.3 / 25000
Eficiência Energética ¹	SEER (arrefecimento)		6,3 (A++)	6,1 (A++)	7,1 (A++)	6,1 (A++)
	Consumo anual (Arr.)	kWh/ano	156	211	256	412
	SCOP (aquecimento) (quente)		4,6 (A++)	4,0 (A+)	4,6 (A++)	4,0 (A+)
	Consumo anual (Aqc.)	kWh/ano	791	875	1370	2240
	SCOP (aquecimento) (amena)		4,0 (A+)	3,9 (A)	4,0 (A+)	3,9 (A)
	Consumo anual (Aqc.)	kWh/ano	910	969	1435	1723
Nível de Ruído - Pressão Sonora	Un. Interior (Alto/Baixo)	dB	36 / 20	37 / 22	42 / 25	43 / 28
	Un. Exterior (Alto)	dB	49	50	51	56
Número de Condutores			3 + 1	3 + 1	3 + 1	3 + 1
Proteção no Quadro (<10m)		A	16	16	20	20
Dimensões Líquidas (LxAxP)	Un. Interior	mm	805 x 285 x 194	805 x 285 x 194	957 x 302 x 213	1040 x 327 x 220
	Un. Exterior	mm	720 x 495 x 270	720 x 495 x 270	800 x 554 x 333	845 x 702 x 363
Peso Líquido	Un. Interior / Un. Exterior	kg	8,1 / 23,2	9,1 / 23,2	10,5 / 34,0	12,5 / 52
	Tipo ²		R32	R32	R32	R32
Refrigerante	Carga de Fábrica	g	550	550	1000	1600
	Carga Adicional (após 5m)	g/m	12	12	12	12
	Líquido	mm/pol.	6.35 (1/4")	6.35 (1/4")	6.35 (1/4")	9.52 (3/8")
Diâmetro da Tubagem	Gás	mm/pol.	9.52 (3/8")	9.52 (3/8")	12.70 (1/2")	15.88 (5/8")
	Comprimento de Tubagem	Pré-carga / Máximo	m	5/25	5/25	5/30
Desnível	Máximo	m	10	10	20	25
Amplitude de Funcionamento	Arrefecimento	°C	-10-46	-10-46	-10-46	-10-46
	Aquecimento	°C	-15-24	-15-24	-15-24	-15-24
Preço			595 €	665 €	1.160 €	1.550 €

¹ O rótulo energético A+++ está disponível de acordo com a classificação do Regulamento UE Nº. 811/2013, numa escala de D a A+++.

² PAG = 675 (Potencial de Aquecimento Global).

Gama Residencial | Free Joint Multi

O sistema Multi-Split da Samsung a R32 (FJM – Free Joint Multi) permite instalações até 5 unidades interiores. Ideal para apartamentos, moradias e pequenos negócios.

- Multi-split Inverter para 2, 3, 4 ou 5 divisões
- Possibilidade de instalação em andares diferentes
- Unidades interiores com controlo por válvula de expansão eletrónica (na unidade exterior)
- Rearme Automático
- Compressor Inverter Rotativo Duplo com a tecnologia Digital Inverter Booster
- Tripla proteção – melhora a proteção do compressor e da placa eletrónica de picos de tensão e de corrente, bem como da corrosão do condensador.
- Fácil instalação e endereçamento automático
- Visor digital na Unidade Exterior para um melhor controlo e monitorização da instalação e da manutenção.
- Possibilidade de ligação a comando por cabo centralizado
- Gás refrigerante R32 (PAG=675) amigo do ambiente¹

¹ Quando comparado com R410a (PAG=2088)

Multi-Split

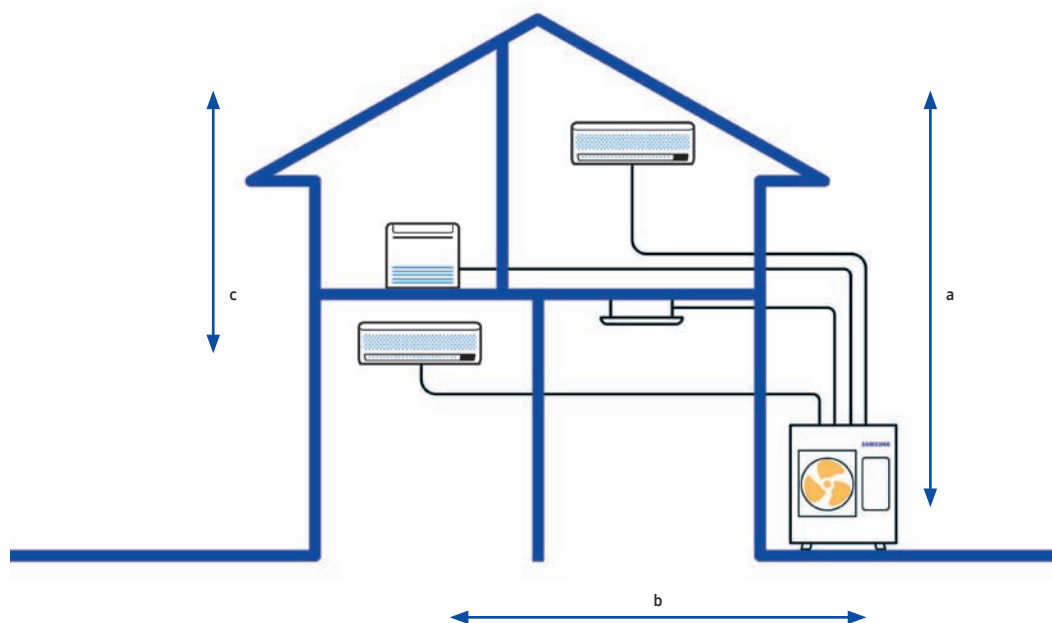

Modelo		AJ040TXJ2KG	AJ050TXJ2KG	AJ052TXJ3KG	AJ068TXJ3KG	AJ080TXJ4KG	AJ100TXJ5KG
Desnível Máximo (UE->UI)	a	15	15	15	15	15	15
Distância Máxima (UE->UI)	b	20	20	25	25	25	25
Desnível Máximo (UI->UI)	c	7,5	7,5	7,5	7,5	7,5	7,5
Comprimento Total Máximo		30	30	50	50	70	75

Gama Residencial | Free Joint Multi

Unidades Exteriores



Modelo		AJ040TXJ2KG	AJ050TXJ2KG	AJ052TXJ3KG	AJ068TXJ3KG	AJ080TXJ4KG	AJ100TXJ5KG		
N. máximo de Unidades Interiores		2	2	3	3	4	5		
Desempenho	Capacidade Nominal								
	Arrefecimento	kW	4,0	5,0	5,2	6,8	8,0	10,0	
Eficiência Energética ²	Aquecimento	kW	4,2	5,6	6,3	8,0	9,3	12,0	
	Arrefecimento	SEER	8,54 (A+++)	8,54 (A+++)	8,51 (A+++)	7,75 (A++)	7,75(A++)	8,00 (A++)	
Cablagem	Aquecimento	SCOP	4,64 (A++)	4,64 (A++)	4,60 (A++)	4,32 (A+)	4,10(A+)	4,32(A+)	
	N. Condutores (por un. interior)	-	3 + 2	3 + 2	3 + 2	3 + 2	3 + 2	3 + 2	
Refrigerante	Tipo ³		R32	R32	R32	R32	R32		
	Carga de Fábrica	kg	0,98	1,18	1,55	2,00	2,00	2,70	
Ligações Refrigerante	Limites	Líquido	mm / pol.	6,35 / (1/4) x 2	6,35(1/4) x 2	6,35(1/4) x 3	6,35(1/4) x 3	6,35(1/4) x 4	6,35(1/4) x 5
		Gás	mm / pol.	9,52(3/8) x 2	9,52(3/8) x 2	9,52(3/8) x 2 + 12,70(1/2)	9,52(3/8) x 2 + 12,70(1/2)	9,52(3/8) x 2 + 12,70(1/2) x 2	9,52(3/8) x 2 + 12,70(1/2) x 3
		Comp. Total Máximo	m	30	30	50	50	70	75
Nível de Ruído	Limites	Dist. Max. (U. Ext. -U. Int.)	m	20	20	25	25	25	25
		Desnível Max. (Entre U. Interiores)	m	7,5	7,5	7,5	7,5	7,5	7,5
		Desnível Máximo	m	15	15	15	15	15	15
Dados Logísticos	Pressão Sonora	dB (A)	45	46	46	48	48	54	
	Peso Líquido	kg	32,0	33,0	44,5	57,5	57,5	76,5	
Amplitude Térmica de Funcionamento	Dimensões Líquidas (LxAxP)	mm	790 x 548 x 285	790 x 548 x 285	880 x 638 x 310	880 x 798 x 310	880 x 798 x 310	940 x 998 x 330	
	Arrefecimento	°C	-10,0-46,0	-10,0-46,0	-10,0-46,0	-10,0-46,0	-10,0-46,0	-10,0-46,0	
Preço	Aquecimento	°C	-15,0-24,0	-15,0-24,0	-15,0-24,0	-15,0-24,0	-15,0-24,0	-15,0-24,0	
		€	1.100 €	1.290 €	1.485 €	1.665 €	2.475 €	2.995 €	

² O rótulo energético A+++ está disponível de acordo com a classificação do Regulamento UE N.º 811/2013, numa escala de D a A+++.

³ PAG = 6/75 (Potencial de Aquecimento Global).

Unidades Compatibilidade



Modelo	Mural WindFree™ Elite			Mural WindFree™ Avant					Mural WindFree™ Comfort					Mural Cebu					Mural Luzon				
	2	2,6	3,5	2	2,6	3,5	5,2	6,5	2	2,6	3,5	5,2	6,5	2	2,6	3,5	5,2	6,5	2	2,6	3,5	5,2	6,5
AJ040TXJ2KG	•	•	•	•	•	•	•	•	•	•	•	•	•	•	•	•	•	•	•	•	•	•	•
AJ050TXJ2KG	•	•	•	•	•	•	•	•	•	•	•	•	•	•	•	•	•	•	•	•	•	•	•
AJ052TXJ3KG	•	•	•	•	•	•	•	•	•	•	•	•	•	•	•	•	•	•	•	•	•	•	•
AJ068TXJ3KG	•	•	•	•	•	•	•	•	•	•	•	•	•	•	•	•	•	•	•	•	•	•	•
AJ080TXJ4KG	•	•	•	•	•	•	•	•	•	•	•	•	•	•	•	•	•	•	•	•	•	•	•
AJ100TXJ5KG	•	•	•	•	•	•	•	•	•	•	•	•	•	•	•	•	•	•	•	•	•	•	•



Modelo	Consolas de Chão ¹			Cassete 4 vias (600) WindFree™				Cassete 1 via WindFree™		Condutas		
	2,6	3,5	5,2	1,6	2	2,6	3,5	5,2	2,6	3,5	5,2	
AJ040TXJ2KG	•	•							•	•		
AJ050TXJ2KG	•	•	•	•	•	•	•		•	•	•	
AJ052TXJ3KG	•	•	•	•	•	•	•		•	•	•	
AJ068TXJ3KG				•	•	•	•	•	•	•	•	
AJ080TXJ4KG				•	•	•	•	•	•	•	•	
AJ100TXJ5KG				•	•	•	•	•	•	•	•	

Gama Residencial | Free Joint Multi

Unidades Interiores

Murais

Tipo		WindFree™ Elite	WindFree™ Avant	WindFree™ Comfort	Cebu	Luzon
Imagem						
Capacidade		2.0/2.5/3.5kW	2.0/2.75/3.5/5.0/6.5kW	2.0/2.75/3.5/5.0/6.5kW	2.0/2.75/3.5/5.0/6.5kW	2.0/2.75/3.5/5.0/6.5kW
Sensor de Movimento		•				
Arrefecimento WindFree™		•	•	•		
Conforto Automático por Inteligência Artificial		•	•	•	•	
Controlo por Wi-Fi via SmartThings & Bixby 2.0		•	•	•	•	
Filtro Tripla Ação		•	•			
Filtro +Fácil		•	•	•	•	•
Limpeza Automática		•	•	•	•	•
Fast Cooling (Arrefecimento Rápido)		•	•	•	•	•
Modo Noturno (Good'Sleep)		•	•	•	•	•
Modo Eco		•	•	•	•	•
Modo Silencioso		•	•	•	•	•
Desumidificação		•	•	•	•	•
Ventilação		•	•	•	•	•
Comando infravermelhos		•	•	•	•	•

¹ Unidades Consola não se podem ligar a unidades exteriores com capacidades superiores a 6,8kW, inclusive.
Nota: Unidades interiores e exteriores da atual gama não são compatíveis com unidades de anos anteriores a 2019 (inclusive).

Multi-Split

Unidades Interiores

WindFree™ Elite



Modelo	AR07TXCAAWKNEU			AR09TXCAAWKNEU			AR12TXCAAWKNEU					
Desempenho	Capacidade Nominal	Arrefec. / Aquec.	kW/kW	2.0 / 2.2			2.5 / 3.2			3.5 / 4.0		
	Líquido		mm/pol.	6.35 (1/4)			6.35 (1/4)			6.35 (1/4)		
Ligações Refrigerante	Gás		mm/pol.	9.52 (3/8)			9.52 (3/8)			9.52 (3/8)		
	Definições de Cablagem	Comunicação	Min.	mm ²	0.75			0.75			0.75	
		Nota	-	F1, F2			F1, F2			F1, F2		
Nível de Ruído	Pressão Sonora	A / B	dB (A)	37 / 19			38 / 19			40 / 19		
Dados Logísticos	Peso Líquido		kg	10.3			10.3			10.3		
	Dim. Líquidas (LxAxP)		mm	889 x 299 x 215			889 x 299 x 215			889 x 299 x 215		
Preço				515 €			560 €			620 €		

Gama Residencial | Free Joint Multi

Unidades Interiores

WindFree™ Avant



Modelo				AR07TXEAAWKNEU	AR09TXEAAWKNEU	AR12TXEAAWKNEU	AR18TXEAAWKNEU	AR24TXEAAWKNEU
Desempenho	Capacidade Nominal	Arrefec. / Aquec.	kW/kW	2.0 / 2.2	2.5 / 3.2	3.5 / 4.0	5.0 / 6.0	6.50 / 7.40
	Líquido		mm/pol.	6.35 (1/4)	6.35 (1/4)	6.35 (1/4)	6.35 (1/4)	6.35 (1/4)
Ligações Refrigerante	Gás		mm/pol.	9.52 (3/8)	9.52 (3/8)	9.52 (3/8)	12.70 (1/2)	15.88 (5/8)
	Comunicação	Min.	mm²	0.75	0.75	0.75	0.75	0.75
Definições de Cablagem		Nota	-	F1, F2	F1, F2	F1, F2	F1, F2	F1, F2
	Nível de Ruído	Pressão Sonora	A / B	dB (A)	37 / 19	38 / 19	40 / 19	41 / 25
Dados Logísticos	Peso Líquido		kg	9.4	9.4	9.4	13.2	13.4
	Dim. Líquidas (LxAxP)		mm	889 x 299 x 215	889 x 299 x 215	889 x 299 x 215	1055 x 299 x 215	1055 x 299 x 215
Preço				395 €	415 €	435 €	615 €	835 €

WindFree™ Comfort



Modelo				AR07TXFCAWKNEU	AR09TXFCAWKNEU	AR12TXFCAWKNEU	AR18TXFCAWKNEU	AR24TXFCAWKNEU
Desempenho	Capacidade Nominal	Arrefec. / Aquec.	kW/kW	2.0 / 2.2	2.5 / 3.2	3.5 / 3.5	5.0 / 6.0	6.5 / 7.4
	Líquido		mm/pol.	6.35 (1/4)	6.35 (1/4)	6.35 (1/4)	6.35 (1/4)	6.35 (1/4)
Ligações Refrigerante	Gás		mm/pol.	9.52 (3/8)	9.52 (3/8)	9.52 (3/8)	12.70 (1/2)	15.88 (5/8)
	Comunicação	Min.	mm²	0.75	0.75	0.75	0.75	0.75
Definições de Cablagem		Nota	-	F1, F2	F1, F2	F1, F2	F1, F2	F1, F2
	Nível de Ruído	Pressão Sonora	A / B	dB (A)	36 / 19	37 / 19	38 / 19	41 / 25
Dados Logísticos	Peso Líquido		kg	8.9	8.9	8.9	12.2	12.2
	Dim. Líquidas (LxAxP)		mm	820 x 299 x 215	820 x 299 x 215	820 x 299 x 215	1055 x 299 x 215	1055 x 299 x 215
Preço				310 €	325 €	355 €	520 €	700 €

Cebu



Modelo				AR07TXFYAWKNEU	AR09TXFYAWKNEU	AR12TXFYAWKNEU	AR18TXFYAWKNEU	AR24TXFYAWKNEU
Desempenho	Capacidade Nominal	Arrefec. / Aquec.	kW/kW	2.0 / 2.2	2.5 / 3.2	3.5 / 3.5	5.0 / 6.0	6.5 / 7.4
	Líquido		mm/pol.	6.35 (1/4)	6.35 (1/4)	6.35 (1/4)	6.35 (1/4)	6.35 (1/4)
Ligações Refrigerante	Gás		mm/pol.	9.52 (3/8)	9.52 (3/8)	9.52 (3/8)	12.70 (1/2")	15.88 (5/8")
	Comunicação	Min.	mm²	0.75	0.75	0.75	0.75	0.75
Definições de Cablagem		Nota	-	F1, F2	F1, F2	F1, F2	F1, F2	F1, F2
	Nível de Ruído	Pressão Sonora	A / B	dB (A)	36 / 19	37 / 19	38 / 19	41 / 25
Dados Logísticos	Peso Líquido		kg	8.9	8.9	8.9	12.2	12.2
	Dim. Líquidas (LxAxP)		mm	820 x 299 x 215	820 x 299 x 215	820 x 299 x 215	1055 x 299 x 215	1055 x 299 x 215
Preço				280 €	295 €	305 €	440 €	590 €

Luzon



Modelo				AR07TXHZAWKNEU	AR09TXHZAWKNEU	AR12TXHZAWKNEU	AR18TXHZAWKNEU	AR24TXHZAWKNEU
Desempenho	Capacidade Nominal	Arrefec. / Aquec.	kW/kW	2.0 / 2.2	2.5 / 3.2	3.5 / 3.5	5.0 / 6.0	6.5 / 7.4
	Líquido		mm/pol.	6.35 (1/4)	6.35 (1/4)	6.35 (1/4)	6.35 (1/4)	6.35 (1/4)
Ligações Refrigerante	Gás		mm/pol.	9.52 (3/8)	9.52 (3/8)	9.52 (3/8)	12.70 (1/2")	15.88 (5/8")
	Comunicação	Min.	mm²	0.75	0.75	0.75	0.75	0.75
Definições de Cablagem		Nota	-	F1, F2	F1, F2	F1, F2	F1, F2	F1, F2
	Nível de Ruído	Pressão Sonora	A / B	dB (A)	36 / 19	37 / 19	38 / 19	41 / 25
Dados Logísticos	Peso Líquido		kg	9.0	9.0	9.0	12.5	12.5
	Dim. Líquidas (LxAxP)		mm	820 x 299 x 215	820 x 299 x 215	820 x 299 x 215	1055 x 299 x 215	1055 x 299 x 215
Preço				250 €	275 €	290 €	410 €	555 €

Gama Residencial | Free Joint Multi

Unidades Interiores

Cassetes 4 vias WindFree™ (60x60)

- Tecnologia de Arrefecimento WindFree™
- Design elegante e compacto: 600x600mm
- Lâminas de insuflação de ar amplas e controlo individual de cada
- Prevenção de sujidade no teto
- Bomba de condensados incluída (com válvula de retenção)
- Controlo por Wi-Fi (opcional - MIM-H04EN)
- Sensor de deteção de movimento (opcional: MCR-SMD)



AR-EH03E (incluído)

Multi-Split

Modelo				AJ016TNNDKG	AJ020TNNDKG	AJ026TNNDKG	AJ035TNNDKG	AJ052TNNDKG
Desempenho	Capacidade Nominal	Arrefecimento	kW	1.6	2.0	2.6	3.5	5.2
		Aquecimento	kW	2.0	2.2	2.9	3.8	5.6
Ligações Refrigerante	Líquido		mm/po.	6.35 (1/4)	6.35 (1/4)	6.35 (1/4)	6.35 (1/4)	6.35 (1/4)
	Gás		mm/po.	9.52 (3/8)	9.52 (3/8)	9.52 (3/8)	9.52 (3/8)	12.70 (1/2)
Definições de Cablagem	Comunicação	Min.	mm ²	0.75	0.75	0.75	0.75	0.75
		Nota	-	F1, F2	F1, F2	F1, F2	F1, F2	F1, F2
Nível de Ruído	Pressão Sonora	A / M / B	dB (A)	33 / 29 / 24	33 / 29 / 24	33 / 29 / 24	35 / 31 / 27	39 / 36 / 32
Dados Logísticos	Peso Líquido		kg	11.5	11.5	11.5	11.5	11.8
	Dim. Líquidas (LxAxP)		mm	575 x 250 x 575	575 x 250 x 575	575 x 250 x 575	575 x 250 x 575	575 x 250 x 575
Painel Padrão	Modelo		-	PC4SUFMAN	PC4SUFMAN	PC4SUFMAN	PC4SUFMAN	PC4SUFMAN
Dados Logísticos	Peso Líquido		kg	2.7	2.7	2.7	2.7	2.7
	Dim. Líquidas (LxAxP)		mm	620 x 57 x 620	620 x 57 x 620	620 x 57 x 620	620 x 57 x 620	620 x 57 x 620
Bomba de Condensados	Altura Máx. / Caudal		mm/L/h	750 / 24	750 / 24	750 / 24	750 / 24	750 / 24
Accessórios Adicionais	Filtro de Ar		-	Amovível / Lavável	Amovível / Lavável	Amovível / Lavável	Amovível / Lavável	Amovível / Lavável
Preço				735 €	760 €	800 €	885 €	950 €

Cassetes 1 via WindFree™

- Tecnologia de Arrefecimento WindFree™
- Design elegante e compacto (apenas 135mm altura) sem painel
- Lâmina de Insuflação de ar ampla para um maior alcance
- Prevenção sujidade no teto
- Bomba de condensados incluída (com válvula de retenção)
- Controlo por Wi-Fi (opcional - MIM-H04EN)



AR-EH03E (incluído)

Modelo				AJ026T1DKG	AJ035T1DKG
Desempenho	Capacidade Nominal	Arrefecimento	kW	2.6	3.5
		Aquecimento	kW	2.9	3.8
Ligações Refrigerante	Líquido		mm/po.	6.35 (1/4)	6.35 (1/4)
	Gás		mm/po.	9.52 (3/8)	9.52 (3/8)
Definições de Cablagem	Comunicação	Min.	mm ²	0.75	0.75
		Nota	-	F1, F2	F1, F2
Nível de Ruído	Pressão Sonora	A / M / B	dB (A)	32 / 29 / 26	37 / 33 / 30
Dados Logísticos	Peso Líquido		kg	10.0	10.0
	Dim. Líquidas (LxAxP)		mm	970 x 135 x 410	970 x 135 x 410
Painel Padrão	Modelo		-	PC1NWFMAN	PC1NWFMAN
Dados Logísticos	Peso Líquido		kg	4.3	4.3
	Dim. Líquidas (LxAxP)		mm	1198 x 35 x 500	1,198 x 35 x 500
Bomba de Condensados	Altura Máx. / Caudal		mm/L/h	750 / 24	750 / 24
Accessórios Adicionais	Filtro de Ar		-	Amovível / Lavável	Amovível / Lavável
Preço				810 €	875 €

Nota: Painel e comando de infravermelhos incluído no preço. Dimensões sem painel.

Gama Residencial | Free Joint Multi

Unidades Interiores

Condutas Baixa & Média Pressão Estática

- Instalação flexível
- Modelos com Bomba de condensados incluída
- Design Compacto: 700 x 199 x 440mm
- Acessos fáceis para Manutenção
- Filtro antibacteriano
- Controlo por Wi-Fi (opcional - MIM-H04EN)
- Comando por cabo não incluído (ver página de Acessórios)

- Área de cobertura superior
- Modelo sem Bomba de condensados incluída (opcional - MDP-M075SGU3D)
- Acessos fáceis para Manutenção
- Filtro antibacteriano
- Controlo por Wi-Fi (opcional - MIM-H04EN)
- Comando por cabo não incluído (ver página de Acessórios)

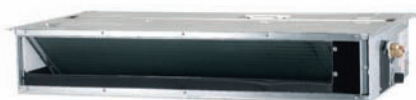

2,6 e 3,5 kW



5,2 kW

Modelo				AJ026TNLPEG	AJ035TNLPEG	AJ052TNMDEG
Desempenho	Capacidade Nominal	Arrefecimento	kW	2.6	3.5	5.2
		Aquecimento	kW	2.9	3.8	5.6
Ventilador	Tipo		-	Sirocco BLDC	Sirocco BLDC	Sirocco SSR
	Quantidade			2	2	2
	Circulação de Ar	A / M / B	m ³ /h	546 / 462 / 342	570 / 474 / 372	978 / 900 / 810
	Pressão Estática	Min. / Méd. / Max.	mmAq	0 / 1 / 3	0 / 1 / 3	0 / 4 / 6
Ligações Refrigerante	Líquido		mm/po.	6.35 (1/4)	6.35 (1/4)	6.35 (1/4)
	Gás		mm/po.	9.52 (3/8)	9.52 (3/8)	12.70 (1/2)
Definições de Cablagem	Comunicação	Min.	mm ²	0.75	0.75	0.75
	Nota		-	F1, F2	F1, F2	F1, F2
Nível de Ruído	Pressão Sonora	A / M / B	dB (A)	33 / 29 / 23	34 / 30 / 25	42 / 41 / 39
Dados Logísticos	Peso Líquido		kg	15.0	14.8	28.3
	Dim. Líquidas (LxAxP)		mm	700 x 199 x 440	700 x 199 x 440	900 x 260 x 480
Acessórios	Bomba de Condensados		-	(Incluída)	(Incluída)	(Opcional)
	Filtro de Ar		-	Amovível / Lavável	Amovível / Lavável	Amovível / Lavável
Preço				580 €	635 €	950 €

Unidades Interiores

Consolas de Chão

- Purificação de ar: Filtro antibacteriano + Ionizador
- Design elegante, compacto (720x620x199mm) e leve (15,7kg).
- Duas saídas de ar separadas, superior para arrefecimento e inferior para aquecimento, de forma a evitar estratificações
- Controlo por Wi-Fi (opcional - MIM-H04EN)
- Filtro permanente lavável e de longa duração
- Instalação flexível da tubagem
- Comando por infravermelhos incluído

* Unidades Interiores só compatíveis com as unidades exteriores 4, 5 e 5,2kW.



2,6 e 3,5 kW



5,2 kW

Modelo				AJ026TNJDKG	AJ035TNJDKG	AJ052TNJDKG
Desempenho	Capacidade Nominal	Arrefecimento	-	2.6	3.5	5.2
		Aquecimento	kW	2.9	3.8	5.6
Ligações Refrigerante	Líquido		mm / pol.	6.35 (1/4)	6.35 (1/4)	6.35 (1/4)
	Gás		mm / pol.	9.52 (3/8)	9.52 (3/8)	12.70 (1/2)
Definições de Cablagem	Comunicação	Min.	mm ²	0.75	0.75	0.75
	Nota		-	F1, F2	F1, F2	F1, F2
Nível de Ruído	Pressão Sonora	A / M / B	dB (A)	36 / 31 / 23	38 / 35 / 24	43 / 39 / 32
Dados Logísticos	Peso Líquido		kg	15.7	15.7	15.7
	Dimensões Líquidas (LxAxP)		mm	720 x 620 x 199	720 x 620 x 199	720 x 620 x 199
Acessórios	Filtro de Ar		-	Amovível / Lavável	Amovível / Lavável	Amovível / Lavável
Preço				690 €	805 €	870 €

Gama Residencial | Free Joint Multi

Acessórios Opcionais

Acessório	Descrição	Murais*	Cassetes	Condutas	Consolas	Preço
MWR-WG00JN	 Controlo Remoto por cabo Premium	•	•	•	•	145 €
MWR-SH00N	 Controlo Remoto por cabo simplificado	•	•	•	•	70 €
MWR-SH11N	 Controlo Remoto por cabo Tátil	•	•	•	•	170 €
MIM-A00N	 Placa para controlo remoto por cabo e contacto seco	•				40 €
MIM-H04EN	 Módulo Wi-Fi	•	•	•	•	225 €
MDP-M075SGU3D	 Bomba de condensados			•		115 €
MRK-A10N+ AR-EH03E	 Recetor de Infravermelhos e Controlo Remoto por Infravermelhos			•		120 €
AR-EH03E	 Controlo remoto sem fios		•		•	65 €
MCR-SMD	 Sensor de Detecção de Movimento		• (4mv)			110 €

* Para Controlos remotos com fios, é necessário a placa de interface MIM-A00N

Multi-Split



Gama Residencial | TDM Plus

O sistema TDM Plus suporta ligação ar-água e ar-ar em simultâneo, para aquecimento e arrefecimento, apresentando-se como uma solução de climatização adequada para ambientes residenciais em todas as estações.

Multi-Split

- Sistema de climatização integrado a baixo custo - Tanto o ar como a água são aquecidos ou arrefecidos por uma única unidade exterior.
- Aquecimento rápido - Duplique as fontes de calor para atingir o nível de conforto ainda mais depressa.
- Compatibilidade e flexibilidade - A unidade pode ser instalada com dispositivos opcionais, aumentando a versatilidade do sistema.
- Disponível ferramenta online de seleção e simulação de consumos.¹
- Compatível com controlo centralizado
- Ligação até 7 unidades interiores de expansão directa
- Necesita de derivador para os circuitos de expansão directa e de Aquecimento

Nota: Para efeitos de comissionamento e arranque dos equipamentos cotados necessitamos da apresentação prévia do esquema de princípio da instalação de forma a validar a solução a aplicar.
¹ Como aceder: Avance para Portal de Parceiros Samsung. Seleccione Recursos Técnicos através do menu principal e seleccione a opção Ferramentas de Desenho no submenu. Descarregue o ficheiro de instalação da Ferramenta pretendida, consulte o manual do utilizador e inicie o seu projeto. O navegador recomendado para usar o Portal Parceiros Samsung de soluções de climatização é o Google Chrome.

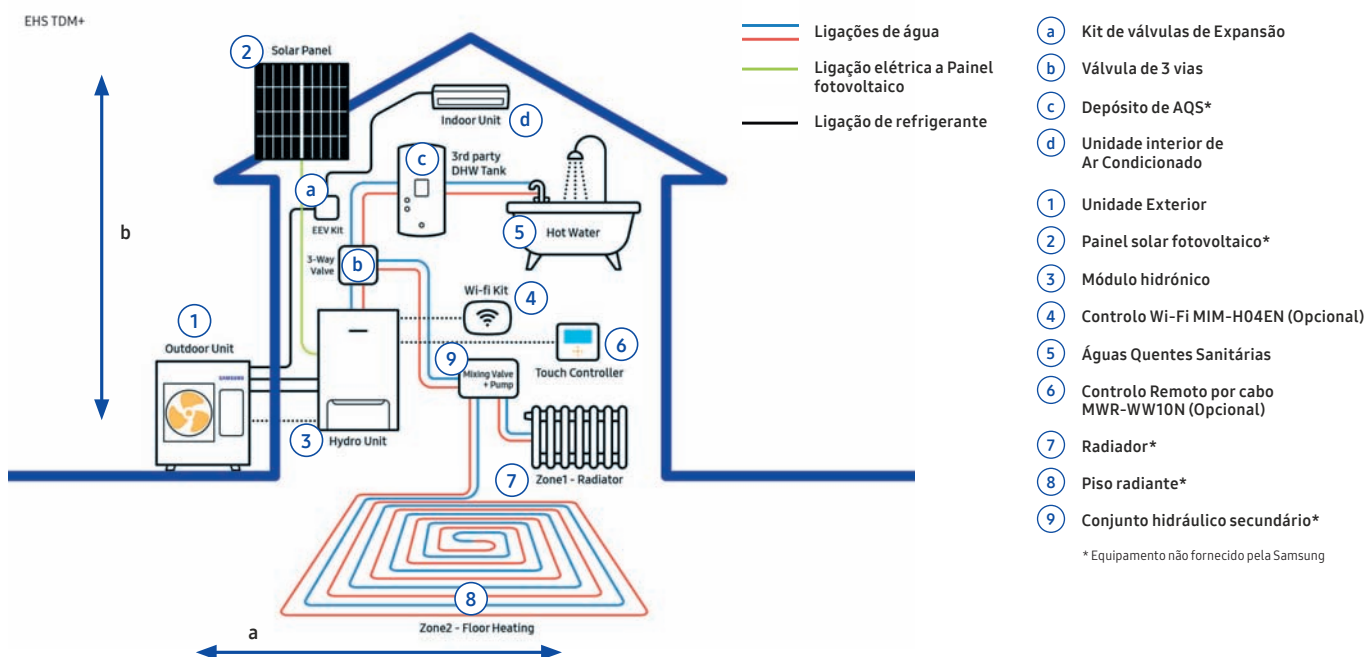

Unidades Exteriores



Modelo		AE044MXTPEH	AE066MXTPEH	AE090MXTPEH	AE090MXTPGH		
N. máximo de Unidades Interiores		2	3	4	4		
Desempenho	Capacidade Nominal						
	Aquecimento (A7/W35 ¹)	kW	4,4	6,6	9,0	9,0	
Eficiência Energética ²	Arrefecimento (A35/W18 ¹)	kW	5,1	6,7	8,0	8,0	
	Arrefecimento	SEER	5,08	4,92	5,36	4,93	
Cablagem	Aquecimento (LWT 35°C/55°C)	SCOP	4,42 (A++/A+)	4,42 (A++/A+)	4,42 (A++/A+)	4,45 (A++/A+)	
	N. Condutores (por un. interior)	-	3 + 2	3 + 2	3 + 2	3 + 2	
Refrigerante	Tipo ³		R410a	R410a	R410a		
	Carga de Fábrica	kg	2,6	2,6	2,4	2,4	
Ligações Refrigerante	Líquido	mm / pol.	9,52(3/8")	9,52(3/8")	9,52(3/8")	9,52(3/8")	
	Gás	mm / pol.	15,88 (5/8")	15,88 (5/8")	15,88 (5/8")	15,88 (5/8")	
	Limites	Dist. Max. (U. Ext.-U. Int.) a)	m	30	30	30	30
		Desnível Max. (Entre U. Interiores) b)	m	20	20	20	20
Nível de Ruído	Pressão Sonora ⁴	dB (A)	46	47	50	50	
	Peso Líquido	kg	61	61	74	76	
Dados Logísticos	Dimensões Líquidas (LxAxP)	mm	880 x 793 x 310	880 x 793 x 310	940 x 998 x 330	940 x 998 x 330	
	Arrefecimento (A2W)	°C	10,0-46,0	10,0-46,0	10,0-46,0	10,0-46,0	
	Aquecimento (A2W)	°C	-25,0-35,0	-25,0-35,0	-25,0-35,0	-25,0-35,0	
	Aguas Quentes Sanitárias	°C	-25,0-43,0	-25,0-43,0	-25,0-43,0	-25,0-43,0	
Amplitude Térmica de Funcionamento	Arrefecimento (A2A)	°C	10,0-46,0	10,0-46,0	10,0-46,0	10,0-46,0	
	Aquecimento (A2A)	°C	-25,0-24,0	-25,0-24,0	-25,0-24,0	-25,0-24,0	
Preço		2.115 €	2.225 €	2.905 €	2.990 €		

¹ Condição A2W: (Aquecimento) Água saída/entrada 30°C/35°C, Ar exterior 7°C [DB]/6°C [WB]; (Arrefecimento) Água entrada/saída 23°C/18°C, Ar exterior 35°C [DB].

² Classe de Eficiência Energética - aquecimento ambiente para instalações de média/baixa temperatura (55°C/35°C)

³ Estes produtos contêm R410a (PAG=2088), um gás fluorado com efeito de estufa.

Gama Residencial | TDM Plus

ClimateHub

O Samsung ClimateHub permite o melhor do conforto doméstico.

Controle o ambiente interior e o fornecimento de águas quentes sanitárias a qualquer hora e de qualquer lugar com nossa nova solução residencial.

A solução integrada é construída em torno de uma unidade exterior e um depósito com módulo hidráulico integrado, com volumes de 200L ou 260L que pode ser perfeitamente integrado em cozinhas, e que permite aquecimento de espaços interiores e fornecimento de águas quentes sanitárias para um uso diário com maior eficiência.

- Resistência elétrica de apoio AQS incluída
- Depósitos disponíveis em 200l e 260l
- Depósito em aço inoxidável SUS 316L
- Módulo hidráulico incluído (circulador, vaso de expansão, filtro Y, entre outros)
- Válvula de 3 vias incluída
- Caudalímetro e Controlo remoto com fios incluídos
- Conjuntos ClimateHub (U. Exterior+Depósito) Certificados pela Eurovent
- Todas as combinações certificadas pela Keymark
- Controlo por Wi-Fi (opcional - MIM-H04EN)

Modelo	AE200TNWTEH		AE260TNWTEH		
ClimateHub	Volume do Depósito	litros	200 (L)	260 (XL)	
	Ruído Dimensões	Pressão sonora ⁴	dBA	29	29
		Peso líquido	kg	137	147
		Dimensões (LxAxP)	mm	595x1800x700	595x1800x700
Preço	6.075 €		6.670 €		



Multi-Split

Unidades Exteriores



Modelo	AE120MXTPEH		AE120MXTPGH		AE160MXTPEH		AE160MXTPGH					
N. máximo de Unidades Interiores	5		5		7		7					
Desempenho	Capacidade Nominal	Aquecimento (A7/W35 ¹)	kW		12,0		16,0					
		Arrefecimento (A35/W18 ¹)	kW		12,0		14,5					
Eficiência Energética ²	Arrefecimento	SEER	4,14		4,14		3,78					
		Aquecimento (LWT 35°C/55°C)	SCOP		4,65 (A+++/A+)		4,63 (A++/A+)					
Cablagem	N. Condutores (por un. interior)	-		3 + 2		3 + 2		3 + 2				
		Tipo ³	R410a		R410a		R410a		R410a			
Refrigerante	Carga de Fábrica	kg		3,5		3,5		3,5				
		Líquido	mm / pol.		9,52(3/8")		9,52(3/8")		9,52(3/8")			
Ligações Refrigerante	Gás	mm / pol.		15,88 (5/8")		15,88 (5/8")		15,88 (5/8")				
		Limites	Dist. Max. (U. Ext. -U. Int.)	m		70		70		70		
	Desnível Max. (Entre U. Interiores)		m		30		30		30			
Nível de Ruído	Pressão Sonora	dB (A)		52		52		55		55		
		Peso Líquido	kg		107		107		107		107	
Dados Logísticos	Dimensões Líquidas (LxAxP)	mm		940 x 1420 x 330		940 x 1420 x 330		940 x 1420 x 330		940 x 1420 x 330		
		Arrefecimento (A2W)	°C		10,0-46,0		10,0-46,0		10,0-46,0		10,0-46,0	
Amplitude Térmica de Funcionamento	Aquecimento (A2W)	°C		-25,0-35,0		-25,0-35,0		-25,0-35,0		-25,0-35,0		
		Águas Quentes Sanitárias	°C		-25,0-43,0		-25,0-43,0		-25,0-43,0		-25,0-43,0	
			Arrefecimento (A2A)	°C		10,0-46,0		10,0-46,0		10,0-46,0		10,0-46,0
		Aquecimento (A2A)	°C		-25,0-24,0		-25,0-24,0		-25,0-24,0		-25,0-24,0	
Preço	4.080 €		4.290 €		4.765 €		5.005 €					

¹ Condição A2W: (Aquecimento) Água saída/entrada 30°C/35°C, Ar exterior 7°C [DB]/6°C [WB]; (Arrefecimento) Água entrada/saída 23°C/18°C, Ar exterior 35°C [DB].

² Classe de Eficiência Energética – aquecimento ambiente para instalações de média/baixa temperatura (55°C/35°C)

³ Estes produtos contêm R410a (PAG=2088), um gás fluorado com efeito de estufa.

Gama Residencial | TDM Plus

Módulo Hidrónico

- Classe de Eficiência Energética de A++ (SCOP)
- Módulo hidráulico incluído (circulador, vaso de expansão, filtro Y, entre outros)
- Controlo remoto com fios incluído
- Amplitude de Funcionamento dos -25°C aos 43°C
- Todas as combinações certificadas pela Keymark & Eurovent
- Controlo por Wi-Fi (opcional - MIM-H04EN)



Modelo			AE090MNYDEH	AE090MNYDGH	AE160MNYDEH	AE160MNYDGH
Módulo Hidrónico	Vaso de expansão	litros	8	8	8	8
	Nível de Ruído Dimensões	Pressão sonora ^a	31	31	38	38
		Peso líquido	45,5	45,5	46,5	46,5
		Dimensões (LxAxP)	510 x 850 x 315	510 x 850 x 315	510 x 850 x 315	510 x 850 x 315
Preço			3.600 €	3.715 €	4.175 €	4.295 €

Murais

- Tecnologia de Arrefecimento WindFree™ sem correntes de ar frio diretas
- Visor Digital com leds de baixa luminosidade
- Modos económico, silencioso, noturno
- Comando por infravermelhos incluído
- Controlo por Wi-Fi (opcional - MIM-H04EN)



Modelo			AE022TNXDEH	AE028TNXDEH	AE036TNXDEH	AE056TNXDEH	AE071TNXDEH
Desempenho	Capacidade Nominal	Arrefecimento	2,2	2,8	3,6	5,6	6,8
		Aquecimento	2,5	3,2	4,0	6,3	7,0
Ligações de refrigerante		Líquido	6,35 (1/4")	6,35 (1/4")	6,35 (1/4")	6,35 (1/4")	9,52 (3/8")
		Gás	12,7 (1/2")	12,7 (1/2")	12,7 (1/2")	12,7 (1/2")	15,88 (5/8")
Ligações elétricas	Comunicação		0,75	0,75	0,75	0,75	0,75
Nível de Ruído	Pressão sonora	A/M/B	34 / 32 / 27	34 / 33 / 26	40 / 36 / 26	40 / 37 / 29	43 / 40 / 29
Dimensões	Peso líquido		8,5	9	9	11,5	11,5
	Dimensões (LxAxP)		820 x 299 x 215	820 x 299 x 215	820 x 299 x 215	1055 x 299 x 215	1055 x 299 x 215
Preço			580 €	605 €	665 €	710 €	770 €

Consolas

- Purificação de ar: Filtro antibacteriano & Ionizador
- Design elegante, compacto (720x620x199mm) e leve (16kg)
- Duas saídas de ar separadas, superior para arrefecimento e a inferior para aquecimento, de forma a evitar estratificações
- Filtro permanente lavável e de longa duração
- Instalação flexível da tubagem
- Comando por infravermelhos incluído
- Controlo por Wi-Fi (opcional - MIM-H04EN)



2,2 a 3,6 kW

5,6 kW

Modelo			AE022MNJDEH	AE028MNJDEH	AE036MNJDEH	AE056MNJDEH
Desempenho	Capacidade Nominal	Arrefecimento	2,2	2,8	3,6	5,6
		Aquecimento	2,5	3,2	4,0	6,3
Ligações de refrigerante		Líquido	6,35 (1/4")	6,35 (1/4")	6,35 (1/4")	6,35 (1/4")
		Gás	12,7 (1/2")	12,7 (1/2")	12,7 (1/2")	12,7 (1/2")
Ligações elétricas	Comunicação	Min	0,75	0,75	0,75	0,75
Nível de Ruído	Pressão sonora	A/M/B	34 / 32 / 30	38 / 36 / 34	39 / 37 / 34	43 / 40 / 37
Dimensões	Peso líquido		15,5	16	16	16
	Dimensões (LxAxP)		720x620x199	720x620x199	720x620x199	720x620x199
Preço			750 €	770 €	800 €	910 €

Gama Residencial | TDM Plus

Conduas de Baixa e Média Pressão Estática

- Instalação flexível
- Modelos sem bomba de condensados (MDP-E075SEE3D)
- Design Compacto: 700 x 199 x 440mm (Baixa Pressão)
- Acessos fáceis para Manutenção por 3 vias
- Filtro antibacteriano
- Comando por cabo não incluído (MWR-WW10JN)
- Controlo por Wi-Fi (opcional - MIM-H04EN)



2,2 a 5,6 kW

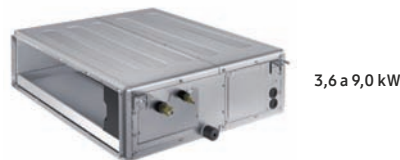

3,6 a 9,0 kW

Multi-Split

Modelo	Baixa Pressão Estática						Média Pressão Estática		
	AE022ANLDEH	AE028ANLDEH	AE036ANLDEH	AE056ANLDEH	AE071ANMPEH	AE090ANMPEH			
Capacidade Nominal	Arrefecimento	kW		2,2	2,8	3,6	5,6	7,1	9,0
	Aquecimento	kW		2,5	3,2	4,0	6,3	8,0	10,0
Ventilador	Caudal de ar	A / M / B	m³/h	420/366/318	450/396/336	450/396/336	720/630/540	1320/1140/960	1740/1500/1320
	Pressão exterior	Min/Nor/Max	mmAq	0/1/3	0/1/3	0/1/3	0/2/4	0/3/15	0/4/15
			Pa	0/9,8/29,4	0/9,8/29,4	0/9,8/29,4	0/19,6/39,2	0/29,4/147,2	0/39,2/147,2
Ligações de refrigerante	Líquido	mm(pol.)		6,35 (1/4")	6,35 (1/4")	6,35 (1/4")	6,35 (1/4")	9,52 (3/8")	9,52 (3/8")
	Gás	mm(pol.)		12,7 (1/2")	12,7 (1/2")	12,7 (1/2")	12,7 (1/2")	15,88 (5/8")	15,88 (5/8")
Ligações elétricas	Comunicação	mm2		0,75	0,75	0,75	0,75	0,75	0,75
Nível de Ruído	Pressão sonora	A / M / B	dB(A)	26 / 24 / 21	28 / 26 / 23	32 / 30 / 27	36 / 34 / 31	37 / 33 / 29	38 / 35 / 32
Dimensões	Peso líquido	Kg		19	19	19,5	24,5	25,5	33
	Dimensões (LxAxP)	mm		700x199x600	700x199x600	700x199x600	900x199x600	850x250x700	1200x250x700
Preço			665 €	680 €	690 €	785 €	815 €	1.210 €	

Acessórios Opcionais

Acessório	Descrição	Preço
MIM-H04EN	 Controlo Wi-Fi	225 €
MWR-WW10JN	 Controlo Remoto por cabo (p/soluções adicionais)	175 €
MEV-E24SA	 Válvula de expansão eletrónica	165 €
MEV-E32SA	 Válvula de expansão eletrónica	180 €
MXJ-YA1509M	 Derivador de refrigerante	90 €
MDP-E075SEE3D	 Bomba de Condensados (Conduas)	125 €
MRK-A10N+ AR-EH03E	 Recetor de Infravermelhos e Controlo Remoto por Infravermelhos	120 €



Gama Aquecimento

Gama Aquecimento | Monobloco

O sistema Bomba de Calor Eco Heating System (EHS) Monobloco da Samsung utiliza uma unidade exterior com um permutador ar-água. Com o novo depósito com o módulo hidrónico incluído, o utilizador pode obter aquecimento das águas sanitárias ou a climatização de espaços interiores.

- Temperatura de saída de água até 65°C (sem resistência)
- Classe de Eficiência Energética de A+++ (SCOP)
- Tipo de refrigerante: R32
- Ruído reduzido de 35dB
- Controlo por Wi-Fi (opcional - MIM-H04EN)
- Controlo de temperatura Independente até 2 zonas (apenas solução com ClimateHub)
- Amplitude de Funcionamento dos -25°C aos 43°C (AQS)
- Todas as combinações certificadas pela Keymark & Eurovent
- Compatível com controlo centralizado
- Obrigatório ligação a ClimateHub ou módulo de controlo
- **Poderá ligar o Monobloco da Samsung a ventiloconvectoros (veja as unidades interiores na página de HVM)**
- Disponível ferramenta online de seleção e simulação de consumos

Nota: Para efeitos de comissionamento e arranque dos equipamentos cotados necessitamos da apresentação prévia do esquema de princípio da instalação de forma a validar a solução a aplicar.

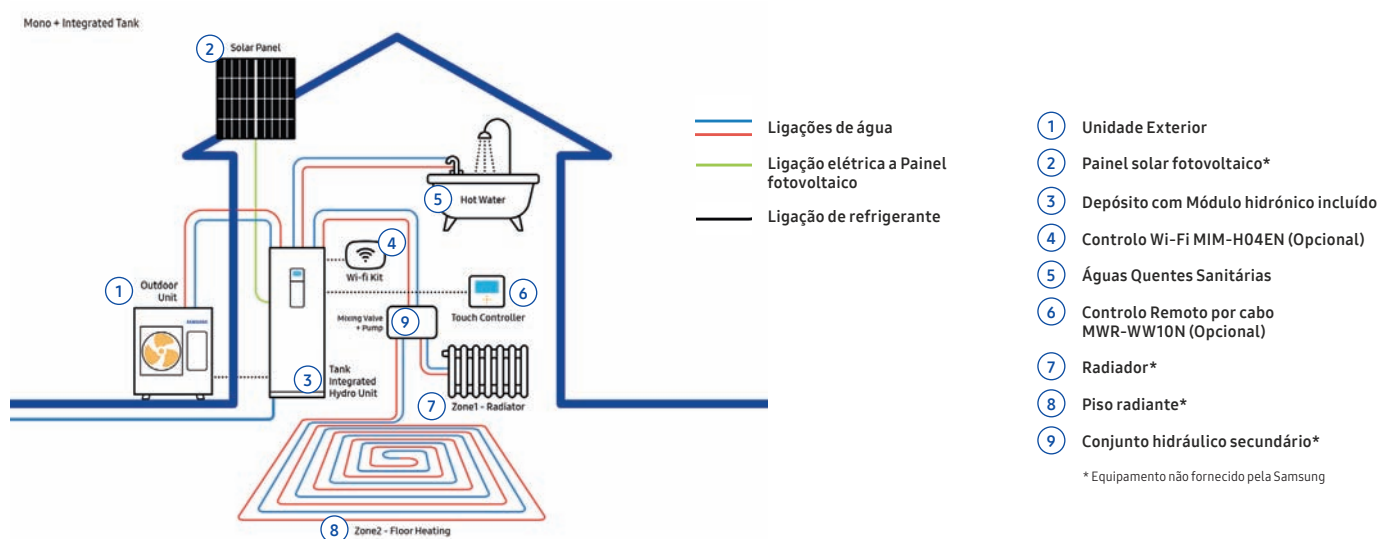

Bomba Calor

Unidades Exteriores



Modelo		AE050RXYDEG	AE080RXYDEG	AE120RXYDEG	AE160RXYDEG	AE080RXYDGG	AE120RXYDGG	AE160RXYDGG		
		monofásica	monofásica	monofásica	monofásica	trifásica	trifásica	trifásica		
Desempenho	Capacidade Nominal	Aquecimento (A7/W35 ¹ /A7/W55 ²)	kW	5,0/4,3	8,0/7,1	12,0/11,3	16,0/15,0	8,0/7,1	12,0/11,3	16,0/15,0
		Arrefecimento (A35/W18 ¹)	kW	5,0	7,5	12,0	14,0	7,5	12,0	14,0
Eficiência Energética ³		Aquecimento (LWT 35°C/55°C)	SCOP	4,46/3,32 (A+++/A++)	4,4/3,23 (A+++/A++)	4,69/3,51 (A+++/A++)	4,48/3,53 (A+++/A++)	4,44/3,23 (A+++/A++)	4,69/3,51 (A+++/A++)	4,48/3,53 (A+++/A++)
	Refrigerante	Tipo ⁴		R32	R32	R32	R32	R32	R32	R32
Ligações de água	Caudal de Água	Climatização (retorno/fornecimento)	mm	28/28	28/28	28/28	28/28	28/28	28/28	28/28
		Mínimo	l/min	7	7	12	12	7	12	12
	Máximo	l/min	48	48	58	58	48	58	58	
	Temperatura de saída de água ⁵	Aquecimento	°C	15-65	15-65	15-65	15-65	15-65	15-65	15-65
		Arrefecimento	°C	5-25	5-25	5-25	5-25	5-25	5-25	5-25
Nível de Ruído	Pressão Sonora ⁶	dB (A)	45	48	50	52	48	50	52	
Dados Logísticos	Peso Líquido	kg	58,5	76	110	110	75	110	110	
	Dimensões Líquidas (LxLxP)	mm	880 x 798 x 310	940 x 998 x 330	940 x 1.420 x 330	940 x 1.420 x 330	940 x 998 x 330	940 x 1.420 x 330	940 x 1.420 x 330	
Amplitude Térmica de Funcionamento	Arrefecimento (A2W)	°C	10,0-46,0	10,0-46,0	10,0-46,0	10,0-46,0	10,0-46,0	10,0-46,0	10,0-46,0	
	Aquecimento (A2W)	°C	-25,0-35,0	-25,0-35,0	-25,0-35,0	-25,0-35,0	-25,0-35,0	-25,0-35,0	-25,0-35,0	
	Águas Quentes Sanitárias	°C	-25,0-43,0	-25,0-43,0	-25,0-43,0	-25,0-43,0	-25,0-43,0	-25,0-43,0	-25,0-43,0	
Preço	Unidade exterior		3.460 €	4.190 €	5.420 €	6.430 €	4.395 €	5.620 €	6.650 €	
	Un. Exterior + Controlador (MIM-E03CN)		4.140 €	4.870 €	6.100 €	7.110 €	5.075 €	6.300 €	7.330 €	
	Un. Exterior + ClimateHub 200L ⁷ (AE200RNWMEG)		8.880 €	9.610 €	10.840 €	11.850 €	10.540 €	11.765 €	12.795 €	

¹ - Condição A2W: (Aquecimento) Água saída/entrada 30°C/35°C, Ar exterior 7°C [DB]/6°C [WB]; (Arrefecimento) Água entrada/saída 23°C/18°C, Ar exterior 35°C [DB]. ² - Condição A2W: (Aquecimento) Água entrada/saída 47°C/55°C, Ar exterior 7°C [DB]/6°C [WB]. ³ - Classe de Eficiência Energética – aquecimento ambiente para instalações de média/baixa temperatura (55°C/35°C). ⁴ Estes produtos contêm R32 (PAG=675), um gás fluorado com efeito de estufa. ⁵ - 65°C até +10°C (máx. 60°C até -5°C) ⁶ - O nível de pressão sonora é obtido numa câmara anecoica. O nível de pressão sonora é um valor relativo, dependendo da distância e do ambiente acústico. O nível de pressão sonora pode variar dependendo das condições de funcionamento. ⁷ Para outras combinações adicionar preço Unidade exterior com o modelo de ClimateHub pretendido

Gama Aquecimento | Monobloco Novo

[NOVIDADE] Monobloco Elite

Lançamento em Outubro

70°C



R32

3 5
Garantia Compressor

- Temperatura de saída de água até 70°C (sem resistência)
- Classe de Eficiência Energética de A+++ (SCOP)
- Tipo de refrigerante: R32
- Ruído reduzido de 35dB
- Possibilidade de ligação a Ventiladores (ver unidades interiores na pagina dedicada ao HVM)
- Controlo por Wi-Fi (opcional - MIM-H04EN)
- Controlo de temperatura Independente até 2 zonas (apenas solução com ClimateHub)
- Amplitude de Funcionamento dos -30°C aos 43°C (AQS)
- Todas as combinações certificadas pela Keymark & Eurovent
- Obrigatório ligação a ClimateHub ou módulo de controlo



Imagem ilustrativa

Nota: Para efeitos de comissionamento e arranque dos equipamentos cotados necessitamos da apresentação prévia do esquema de princípio da instalação de forma a validar a solução a aplicar.

Bomba Calor

Certificado por:



Modelo		AE080BXYDEG	AE120BXYDEG	AE140BXYDEG	AE080BXYDGG	AE120BXYDGG	AE140BXYDGG		
		Monofásico	Monofásico	Monofásico	Trifásico	Trifásico	Trifásico		
Desempenho	Capacidade Nominal	Aquecimento (A7/W35 ¹ /A7/W55 ²)	kW	8,0/8,0	12,0/12,0	14,0/14,0	8,0/8,0	12,0/12,0	14,0/14,01
		Arrefecimento (A35/W18 ¹)	kW	8	12	14	8	12	14
Eficiência Energética ³	Aquecimento (LWT 35°C/55°C)	SCOP		4,64/3,38 (A+++/A++)	4,90/3,78 (A+++/A++)	4,83/3,75 (A+++/A++)	4,64/3,38 (A+++/A++)	4,90/3,78 (A+++/A++)	4,83/3,75 (A+++/A++)
			Tipo ⁴	R32	R32	R32	R32	R32	R32
Refrigerante	Carga de Fábrica	kg	2,7	3,3	3,3	2,7	3,3	3,3	
	Climatização (retorno/fornecimento)	mm	28/28	28/28	28/28	28/28	28/28	28/28	
Ligações de água	Caudal de Água	Mínimo	l/min	7	7	7	7	7	7
		Máximo	l/min	48	58	58	48	58	58
	Temperatura de saída de água ⁵	Aquecimento	°C	15-70	15-70	15-70	15-70	15-70	15-70
Arrefecimento		°C	5-25	5-25	5-25	5-25	5-25	5-25	
Nível de Ruído	Pressão Sonora ⁶	dB (A)	42/35	46/35	47/35	42/35	46/35	47/35	
Dados Logísticos	Peso Líquido	kg	ND	ND	ND	ND	ND	ND	
	Dimensões Líquidas (LxAxP)	mm	1.270 x 999 x 530	1.270 x 999 x 530	1.270 x 999 x 530	1.270 x 999 x 530	1.270 x 999 x 530	1.270 x 999 x 530	
Amplitude Térmica de Funcionamento	Arrefecimento (A2W)	°C	10-46	10-46	10-46	10-46	10-46	10-46	
	Aquecimento (A2W)	°C	-30-43	-30-43	-30-43	-30-43	-30-43	-30-43	
	Águas Quentes Sanitárias	°C	-30-43	-30-43	-30-43	-30-43	-30-43	-30-43	
Preço	Unidade exterior		ND	ND	ND	ND	ND	ND	
	Un. Exterior + controlador (MIM-E03CN)		ND	ND	ND	ND	ND	ND	
	Un. Exterior + ClimateHub 200L ⁷		ND	ND	ND	ND	ND	ND	

¹ - Condição A2W: (Aquecimento) Água saída/entrada 30°C/35°C, Ar exterior 7°C [DB]/6°C [WB]; (Arrefecimento) Água entrada/saída 23°C/18°C, Ar exterior 35°C [DB]. ² - Condição A2W: (Aquecimento) Água entrada/saída 47°C/55°C, Ar exterior 7°C [DB]/6°C [WB]. ³ - Classe de Eficiência Energética - aquecimento ambiente para instalações de média/baixa temperatura (55°C/35°C). ⁴ Estes produtos contêm R32 (PAG=675), um gás fluorado com efeito de estufa. ⁵ - 65°C até +10°C (máx. 60°C até -5°C) ⁶ - O nível de pressão sonora é obtido numa câmara anecoica. O nível de pressão sonora é um valor relativo, dependendo da distância e do ambiente acústico. O nível de pressão sonora pode variar dependendo das condições de funcionamento. ⁷ Para outras combinações adicionar preço Unidade exterior com o modelo de ClimateHub pretendido

Gama Aquecimento | Monobloco

ClimateHub

- Depósitos disponíveis em 200l e 260l
- Depósito em aço inoxidável SUS 316L
- Resistência elétrica de apoio AQS incluída
- Módulo hidráulico incluído (circulador, vaso de expansão, filtro Y, entre outros)
- Válvula de 3 vias incluída
- Caudalímetro e Controlo remoto com fios incluídos (MWR-WW10JN)
- Conjuntos ClimateHub (U. Exterior+Depósito) Certificados pela Eurovent
- Todas as combinações certificadas pela Keymark
- Controlo por Wi-Fi (opcional - MIM-H04EN)
- Conectável com Unidades Monobloco Elite

Modelo		AE200RNWMEG	AE260RNWMEG	AE260RNWMGG
Volume do Depósito	litros	200 (L)	260 (XL)	260 (XL)
Nível de Ruído	Pressão sonora ⁴	dB(A)	26	30
Dimensões	Peso líquido	kg	140	140
	Dimensões (LxAxP)	mm	595x1800x700	595x1800x700
Preço		5.420 €	5.945 €	6.145 €



Bomba Calor

Módulo de Controlo

- Caudalímetro e Controlo remoto com fios incluídos
- Sensor de água para zona de baixa temperatura de aquecimento
- Sensor de Aguas Quentes Sanitárias (AQS)
- Controlo por Wi-Fi (opcional - MIM-H04EN)
- Conectável com Unidades Monobloco Elite



Modelo	MIM-E03CN		
Dimensões	Peso líquido	kg	3,5
	Dimensões (LxAxP)	mm	290 x 110 x 370
Preço	680 €		

Gama Aquecimento | Split

O sistema Bomba de Calor Eco Heating System(EHS) Split da Samsung é a solução recomendada devido à sua flexibilidade permitindo o aquecimento das águas sanitárias ou a climatização de espaços através da o seu novo depósito com módulo hidrónico integrado.

Bomba Calor

- Temperatura de saída de água até 65°C (sem resistência)
- Classe de Eficiência Energética de A+++ (SCOP)**
- Tipo de refrigerante: R32
- Ruído reduzido de 35dB (Tanque com módulo hidrónico)
- Controlo por Wi-Fi (opcional - MIM-H04EN)
- Controlo de temperatura Independente até 2 zonas
- Amplitude de Funcionamento dos -25°C aos 43°C (AQS)
- Compatível com controlo centralizado
- Todas as combinações certificadas pela Keymark & Eurovent
- Obrigatório ligação a ClimateHub ou módulo hidrónico
- Disponível ferramenta online de seleção e simulação de consumos

Nota: Para efeitos de comissionamento e arranque dos equipamentos cotados necessitamos da apresentação prévia do esquema de princípio da instalação de forma a validar a solução a aplicar.

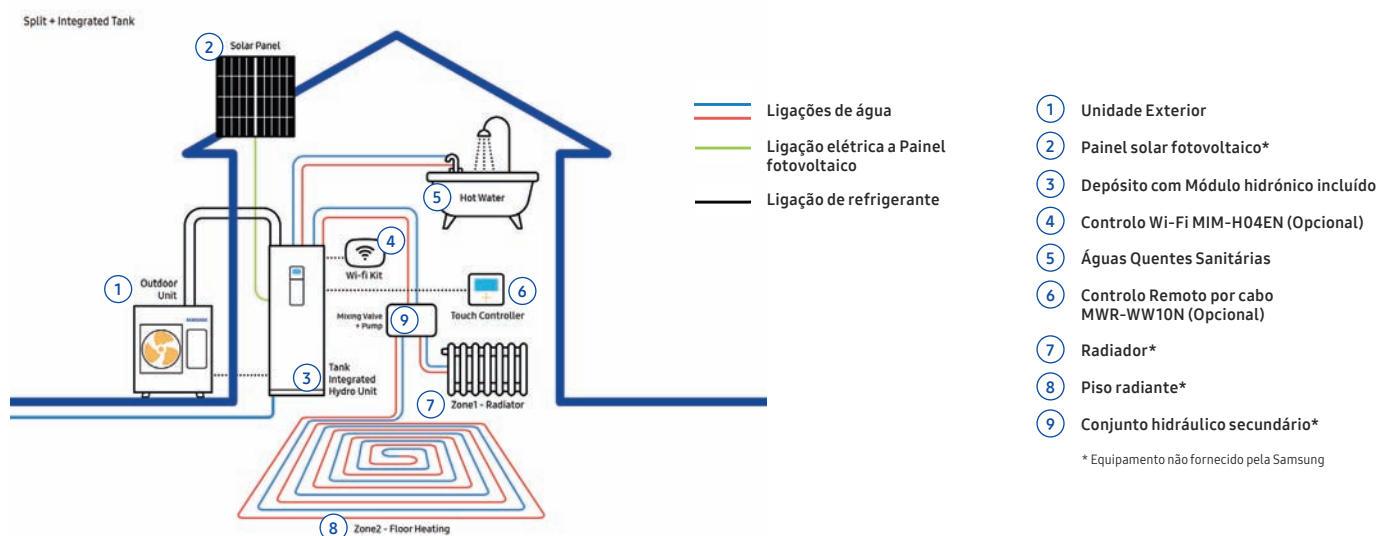

Unidades Exteriores



Modelo		AE040RXDEG	AE060RXDEG	AE090RXDEG	AE090RXDEGG		
Desempenho	Capacidade Nominal	Aquecimento (A7/W35 ¹)	kW	4,4	6,0	9,0	9,0
		Arrefecimento (A35/W18 ¹)	kW	5,0	6,5	8,7	8,7
Eficiência Energética ²	Aquecimento (A7/W35 ¹)	COP	5,2	4,9	4,8	4,8	
		LWT 35°C/55°C	A+++/A++	A+++/A++	A+++/A++	A+++/A++	
Refrigerante	Tipo ³		R32	R32	R32	R32	
		Carga de Fábrica	kg	0,8	0,8	0,95	0,95
Ligações de Refrigerante	Comprimento de tubagem	Líquido	mm(pol.)	6,35 (1/4")	6,35 (1/4")	6,35 (1/4")	6,35 (1/4")
		Gás	mm(pol.)	15,88 (5/8")	15,88 (5/8")	15,88 (5/8")	15,88 (5/8")
	Máximo	m	30	30	35	35	
		Desnível	m	20	20	20	20
	Temperatura de saída de água ⁴	Aquecimento	°C	15-65	15-65	15-65	15-65
		Arrefecimento	°C	5-25	5-25	5-25	5-25
Nível de Ruído	Pressão Sonora ⁵	dB (A)	46	47	49	49	
Dados Logísticos	Peso Líquido	kg	46,5	46,5	73	72	
	Dimensões Líquidas (LxAxP)	mm	880 x 638 x 310	880 x 638 x 310	940 x 998 x 330	940 x 998 x 330	
Amplitude Térmica de Funcionamento	Arrefecimento (A2W)	°C	10,0-46,0	10,0-46,0	10,0-46,0	10,0-46,0	
		Aquecimento (A2W)	°C	-25,0-35,0	-25,0-35,0	-25,0-35,0	-25,0-35,0
	Águas Quentes Sanitárias	°C	-25,0-43,0	-25,0-43,0	-25,0-43,0	-25,0-43,0	
Preço	Unidade exterior			1.700 €	2.120 €	2.470 €	2.540 €
	Un. Exterior + M. Hidrónico 9kW ⁶ (1ph: AE090RNYDEG; 3ph: AE090RNYDGG)			5.065 €	5.485 €	5.835 €	6.075 € (3Φ)
	Un. Exterior + ClimateHub 200L ⁶ (1ph: AE200RNWSEG; 3ph: AE260RNWSSG)			7.215 €	7.635 €	7.985 €	8.790 € (260L; 3Φ)

¹ - Condição A2W: (Aquecimento) Água saída/entrada 30°C/35°C, Ar exterior 7°C [DB]/6°C [WB]; (Arrefecimento) Água entrada/saída 23°C/18°C, Ar exterior 35°C [DB]. ² Classe de Eficiência Energética – aquecimento ambiente para instalações de média/baixa temperatura (55°C/35°C) ³ Estes produtos contêm R32 (PAG=675), um gás fluorado com efeito de estufa. ⁴ - 65°C até +10°C (máx. 60°C até -5°C) ⁵ - O nível de pressão sonora é obtido numa câmara anecoica. O nível de pressão sonora é um valor relativo, dependendo da distância e do ambiente acústico. O nível de pressão sonora pode variar dependendo das condições de funcionamento. ⁶ Para outras combinações adicional preço Unidade exterior com o modelo de ClimateHub pretendido.

Gama Aquecimento | Split

ClimateHub

- Depósitos Disponíveis em 200l e 260l, ambos em aço inoxidável SUS316L.
- Módulo hidráulico incluído (circulador, vaso de expansão, filtro Y, entre outros)
- Válvula de 3 vias e resistência elétrica de apoio AQS incluídas
- Caudalímetro e Controlo remoto com fios incluídos (MWR-WW10JN)
- Conjuntos ClimateHub (U. Exterior+Depósito) Certificados pela Eurovent
- Todas as combinações certificadas pela Keymark
- Controlo por Wi-Fi (opcional - MIM-H04EN)

Modelo		AE200RNWSEG	AE260RNWSEG	AE260RNWSGG
Volume do Depósito	litros	200 (L)	260 (XL)	260 (XL)
Nível de Ruído	Pressão sonora	26	26	26
	Peso líquido	136	146	146
Dimensões	Dimensões (LxAxP)	595x1800x700	595x1800x700	595x1800x700
	Preço	5.515 €	6.050 €	6.250 €



Bomba Calor

Módulo Hidrónico

- Módulo hidráulico incluído (circulador, vaso de expansão, filtro Y, entre outros)
- Controlo remoto com fios incluído
- Pode ser ligado a depósitos de inércia
- Compatível com termostatos interiores, bombas ativadas por energia solar, válvulas de 2 ou 3 vias e Caldeiras de apoio
- Todas as combinações certificadas pela Keymark & Eurovent

Modelo		AE090RNYDEG	AE090RNYDGG	AE160ANYDEH	AE160ANYDGH	
Módulo Hidrónico	Vaso de expansão	litros	8	8	8	
	Nível de Ruído	Pressão sonora	26	26	50	50
Dimensões	Peso líquido	kg	45	45	45	46,5
	Dimensões (LxAxP)	mm	510 x 850 x 315	510 x 850 x 315	510 x 850 x 315	510 x 850 x 315
Preço		3.365 €	3.535 €	3.845 €	4.010 €	



Unidades Exteriores



Modelo		AE120AXEDEH	AE120AXEDGH	AE160AXEDEH	AE160AXEDGH		
Desempenho	Capacidade Nominal	Aquecimento (A7/W35 ¹)	kW	12,0	12,0	16,0	16,0
		Arrefecimento (A35/W18 ¹)	kW	12,0	12,0	15,0	15,0
Eficiência Energética ²	Aquecimento (A7/W35 ¹)	COP	4,63	4,63	4,26	4,26	
		LWT 35°C/55°C		A++/A+	A++/A+	A++/A+	A++/A+
Refrigerante	Tipo ³		R410a	R410a	R410a	R410a	
	Carga de Fábrica	kg	2,98	2,98	2,98	2,98	
Ligações de Refrigerante	Comprimento de tubagem	Líquido	mm(pol.)	9,52 (3/8")	9,52 (3/8")	9,52 (3/8")	9,52 (3/8")
		Gás	mm(pol.)	15,88 (5/8")	15,88 (5/8")	15,88 (5/8")	15,88 (5/8")
	Máximo	m	50	50	50	50	
		Desnível	m	30	30	30	30
	Temperatura de saída de água ⁴	Aquecimento	°C	25-55	25-55	25-55	25-55
		Arrefecimento	°C	5-25	5-25	5-25	5-25
Nível de Ruído	Pressão Sonora ⁵	dB (A)	50	50	52	52	
Dados Logísticos	Peso Líquido	kg	100	101,5	100	101,5	
	Dimensões Líquidas (LxAxP)	mm	940 x 1420 x 330	940 x 1420 x 330	940 x 1420 x 330	940 x 1420 x 330	
Amplitude Térmica de Funcionamento	Arrefecimento (A2W)	°C	10,0-46,0	10,0-46,0	10,0-46,0	10,0-46,0	
	Aquecimento (A2W)	°C	-25,0-35,0	-25,0-35,0	-25,0-35,0	-25,0-35,0	
	Águas Quentes Sanitárias	°C	-25,0-43,0	-25,0-43,0	-25,0-43,0	-25,0-43,0	
Preço	Unidade exterior		3.605 €	3.785 €	4.710 €	4.935 €	
	Un. Exterior + M. Hidrónico (1ph: AE160ANYDEH; 3ph:AE160ANYDGH)		7.450 €	7.795 € (3Φ)	8.555 €	8.945 € (3Φ)	

¹ - Condição A2W: (Aquecimento) Água saída/entrada 30°C/35°C, Ar exterior 7°C [DBI]/6°C [WB]; (Arrefecimento) Água entrada/saída 23°C/18°C, Ar exterior 35°C [DB]. ² Classe de Eficiência Energética - aquecimento ambiente para instalações de média/baixa temperatura (55°C/35°C) ³ Estes produtos contêm R32 (PAG=675), um gás fluorado com efeito de estufa. ⁴ - 65°C até +10°C (máx. 60°C até -5°C) ⁵ - O nível de pressão sonora é obtido numa câmara anecoica. O nível de pressão sonora é um valor relativo, dependendo da distância e do ambiente acústico. O nível de pressão sonora pode variar dependendo das condições de funcionamento. ⁶ Para outras combinações adicionar preço Unidade exterior com o modelo de ClimateHub pretendido.

Gama Aquecimento | Split de Alta e Baixa Temperatura



Soluções de Ar-Água a alta temperatura (até 80°C) e baixa temperatura (até 50°C). O sistema DVM S Eco suporta ligação ar-água e ar-ar em simultâneo, para aquecimento e arrefecimento, apresentando-se como uma solução de climatização adequada para ambientes residenciais em todas as estações.

Com módulos hidrónicos de alta e baixa temperatura, o cliente tem um vasto leque de opções.

Compatibilidade e flexibilidade - A unidade pode ser ligada a ventiloconvectores e a dispositivos opcionais, aumentando a versatilidade do sistema.

Pode ser controlada pela temperatura de saída de água ou pela temperatura ambiente.

Para soluções Bomba de Calor acima dos 40/50 kW consulte o separador HVM (Chiller).

Nota: Para efeitos de comissionamento e arranque dos equipamentos cotados necessitamos da apresentação prévia do esquema de princípio da instalação de

Preços sob Consulta.

UE	12 kW	14 kW	16 kW	25 kW	Hydro Kit	Alta Temperatura
Monofásico	AM040BXMDHEH	AM050BXMDHEH	AM060BXMDER		Monofásico	80°C
Trifásico			AM060BXMDGR	AM080BXMDGH	Trifásico	80°C
UE	25 kW	32 kW	38 kW	50 kW	Hydro Kit	Baixa Temperatura
Trifásico	AM080BXMDGH	AM100BXMWGH	AM120BXMWGH	AM160AXVDGH/EU	Monofásico	50°C

Alta Temperatura (80°C)

Modelo				AM160TNBFEB	AM160TNBFGB	AM250TNBFEB	AM250TNBFGB
Desempenho	Capacidade Nominal	Aquecimento	kW	16	16	25	25
Refrigerante	Temperatura de saída de água	Tipo **		R410a + R134a	R410a + R134a	R410a + R134a	R410a + R134a
		Carga de Fábrica	kg	2.15	2.15	2.15	2.15
Ligações de água	Temperatura de saída de água	Aquecimento	°C	25-80	25-80	25-80	25-80
Nível de Ruído		Pressão Sonora ⁴	dB (A)	42	42	42	42
Dados Logísticos	Un. interior	Peso Líquido	kg	105	105	105	103.5
		Dimensões Líquidas (LxAxP)	mm	518 x 1.210 x 330	518 x 1.210 x 330	518 x 1.210 x 330	518 x 1.210 x 330
Amplitude Térmica de Funcionamento		Aquecimento (A2W)	°C	-20,0-43,0	-20,0-43,0	-20,0-43,0	-20,0-43,0
		Águas Quentes Sanitárias	°C	-20,0-43,0	-20,0-43,0	-20,0-43,0	-20,0-43,0
Preço	Sob Consulta						

Baixa Temperatura (50°C)

Modelo				AM160FNBDEH	AM320FNBDEH	AM500FNBDEH
Desempenho	Capacidade Nominal	Aquecimento	kW	16	31.5	50.4
		Arrefecimento	kW	14	28	44.8
Refrigerante		Tipo		R410a	R410a	R410a
Ligações de água	Temperatura de saída de água	Aquecimento	°C	20-50	20-50	20-50
		Arrefecimento	°C	5-30	5-30	5-30
Nível de Ruído		Pressão Sonora ⁴	dB (A)	27	28	31
Dados Logísticos	Un. interior	Peso Líquido	kg	29	33	40
		Dimensões Líquidas (LxAxP)	mm	518 x 627 x 330	518 x 627 x 330	518 x 627 x 330
Amplitude Térmica de Funcionamento		Arrefecimento (A2W)	°C	-5,0-48,0	-5,0-48,0	-5,0-48,0
		Aquecimento (A2W)	°C	-20,0-35,0	-20,0-35,0	-20,0-35,0
Preço	Sob Consulta					



Gama Comercial

Gama Comercial | 360 Cassette

- Design circular com Fluxo de ar abrangente a 360º
- Difusão de ar sem lâminas móveis
- Evita as correntes de ar diretas
- Bomba de condensados de série
- Entrada de ar novo
- Função de tetos altos
- Sensor de movimento (opcional - MCR-SME)
- Painéis Circulares ou quadrangulares
- Pannel de elevação automática (opcional - PC6EUXMAN)
- Pannel de Purificação de Ar PM 1.0 (opcional - PC6EUCMAN)
- Controlo por Wi-Fi (opcional - MIM-H04EN)



Nota: preços apresentados incluem painel padrão e controlo remoto sem fios.

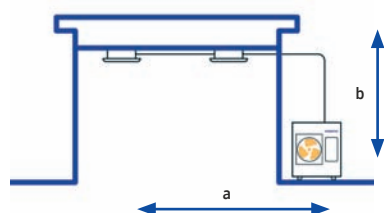

AR-KH03E (incluído)



PC4NUDMAN



PC4NBDMAN



PC4NUNMAN



PC4NBNMAN

Controlos Opcionais	MWR-SH00N	MWR-SH11N	MWR-WG00JN
Imagem			
Preço	70 €	170 €	145 €

Certificado por:



Modelo	Un. Interior		AC071RN4PKG	AC100RN4PKG	AC120RN4PKG	AC140RN4PKG	
	Un. Exterior1Φ (monofásica)		AC071RXADKG	AC100RXADKG	AC120RXADKG	AC140RXADKG	
		Un. Exterior 3Φ (trifásica)		AC100RXADNG	AC120RXADNG	AC140RXADNG	
Capacidade Nominal	Arrefecimento		kW	7.1	10.0	12.0	13.40
	Aquecimento		kW	8.0	11.2	13.20	15.50
Eficiência Energética ¹	Arrefecimento		SEER	6.7 (A++)	6.8 (A++)	6.0 (A+)	2.81 (EER)
	Aquecimento		SCOP	4.2 (A+)	4.3 (A+)	4.0 (A+)	3.35 (COP)
Ligações de Refrigerante	Diâmetro da Tubagem		Líquido	mm(pol.)	6.35 (1/4")	9.52 (3/8")	9.52 (3/8")
			Gás	mm(pol.)	15.88 (5/8")	15.88 (5/8")	15.88 (5/8")
	Comprimento de Tubagem		Distância (max.) a)	mm	50	50	50
			Desnível (max.) b)	mm	30	30	30
Definições de Cablagem		Comunicação (min.)	mm ²	0.75	0.75	0.75	
Refrigerante		Tipo ²		R32	R32	R32	
		Carga de Fábrica	kg	1.7	2.7	2.7	2.9
Caudal	A / M / B		m ³ /h	1872/1530/1188	1872/1530/1188	1872/1530/1188	1944/1626/1368
Nível de Ruído	Pressão sonora (U.I.)		A/M/B	dB(A)	36 / 33 / 29	44 / 39 / 33	45 / 40 / 35
Dimensões Líquidas (LxAxP)	Un. Interior		mm	947 x 281 x 947	947 x 365 x 947	947 x 365 x 947	947 x 365 x 947
	Un. Exterior		mm	880 x 798 x 310	940 x 998 x 330	940 x 998 x 330	940 x 1210 x 330
Peso Líquido	Un. Interior		kg	20	24	24	26
	Un. Exterior		kg	51	75	81	91.5
Painel (exemplo)	Modelo			PC4NUDMAN	PC4NUDMAN	PC4NUDMAN	PC4NUDMAN
	Peso Líquido		kg	3.6	3.6	3.6	3.6
	Dimensões Líquidas (LxAxP)		mm	1000 x 66 x 1000	1000 x 66 x 1000	1000 x 66 x 1000	1000 x 66 x 1000
Acessórios Adicionais		Bomba de Condensados		Incluída	Incluída	Incluída	Incluída
		Altura máx. Caudal	mm/l/h	750/24	750/24	750/24	750/24
Amplitude Térmica de Funcionamento	Arrefecimento		°C	-15 - 50	-15 - 50	-15 - 50	-15 - 50
	Aquecimento		°C	-20 - 24	-20 - 24	-20 - 24	-20 - 24
Preço	Monofásica		1Φ	3.340 €	4.005 €	4.390 €	4.550 €
	Trifásica		3Φ	-	4.120 €	4.505 €	4.655 €

¹ O rótulo energético A+++ está disponível de acordo com a classificação do Regulamento UE N.º. 811/2013, numa escala de D a A+++.

² PAG = 675 (Potencial de Aquecimento Global)

Nota: Unidades >12.0kW: Eficiência energética medida por EER e COP

Gama Comercial | Cassete 4 vias WindFree™

- Tecnologia de Arrefecimento WindFree™
- Lâminas de insuflação largas
- Design do painel impede acumulação de sujidade no teto
- Bomba de condensados de série
- Sensor de humidade incluído
- Entrada de ar novo
- Sub-conduta para climatização de espaço adicional
- Sensor de movimento (opcional - MCR-SMC)
- Painel de elevação automática (opcional - PC4NUXMAN)
- Painel de Purificação de Ar PM 1.0 (opcional - PC4NUCEAN)
- Controlo por Wi-Fi (opcional - MIM-H04EN)



AR-EH03E (incluído)



PC4NUFMAN

Nota: preços apresentados incluem painel padrão e controlo remoto sem fios.

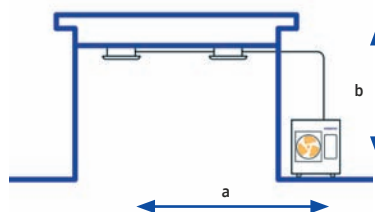

Controlos Opcionais	MWR-SH00N	MWR-SH11N	MWR-WG00JN
Imagem			
Preço	70 €	170 €	145 €

Certificado por:



Modelo	Un. Interior		AC052RN4DKG	AC071RN4DKG	AC100RN4DKG	AC120RN4DKG	AC140RN4DKG
	Un. Exterior 1Φ (monofásica)		AC052RXADKG	AC071RXADKG	AC100RXADKG	AC120RXADKG	AC140RXADKG
		Un. Exterior 3Φ (trifásica)			AC100RXADNG	AC120RXADNG	AC140RXADNG
Capacidade Nominal	Arrefecimento	kW	5.0	7.1	10.0	12.0	13.4
	Aquecimento	kW	6.0	8.0	11.2	13.2	15.5
Eficiência Energética ¹	Arrefecimento	SEER	7.6 (A++)	6.7 (A++)	7.0 (A++)	6.0 (A+)	3.16 (EER)
	Aquecimento	SCOP	4.3 (A+)	4.2 (A+)	4.3 (A+)	4.0 (A+)	3.16 (COP)
Ligações de Refrigerante	Diâmetro da Tubagem	Líquido	mm(pol.)	6.35 (1/4")	6.35 (1/4")	9.52 (3/8")	9.52 (3/8")
	Comprimento de Tubagem	Gás	mm(pol.)	12.70 (1/2")	15.88 (5/8")	15.88 (5/8")	15.88 (5/8")
		Distância (max.) a)	mm	30	50	50	75
		Desnível (max.) b)	mm	20	30	30	30
Definições de Cablagem	Comunicação (min.)	mm ²	0.75	0.75	0.75	0.75	
Refrigerante	Tipo ²		R32	R32	R32	R32	R32
	Carga de Fábrica	kg	1.2	1.7	2.7	2.7	2.9
Caudal	A / M / B	m ³ /h	900/840/780	1170/990/870	1860/1500/1140	1920/1560/1200	1920/1620/1320
Nível de Ruído	Pressão sonora (U.I.)	A/M/B	dBA	33 / 31 / 29	36 / 33 / 29	44 / 39 / 33	45 / 40 / 35
Dimensões Líquidas (LxAxP)	Un. Interior	mm	840 x 204 x 840	840 x 204 x 840	840 x 288 x 840	840 x 288 x 840	840 x 288 x 840
	Un. Exterior	mm	880 x 638 x 310	880 x 798 x 310	940 x 998 x 330	940 x 998 x 330	940 x 1210 x 330
Peso Líquido	Un. Interior	kg	15	15	18	18	20
	Un. Exterior	kg	43	51	75	81	91.5
Painel de Série	Modelo		PC4NUFMAN	PC4NUFMAN	PC4NUFMAN	PC4NUFMAN	PC4NUFMAN
	Peso Líquido	kg	6.3	6.3	6.3	6.3	6.3
	Dimensões Líquidas (LxAxP)	mm	950 x 48 x 950	950 x 48 x 950	950 x 48 x 950	950 x 48 x 950	950 x 48 x 950
Acessórios Adicionais	Bomba de Condensados		Incluída	Incluída	Incluída	Incluída	Incluída
	Altura máx. Caudal	mm/L/h	750/24	750/24	750/24	750/24	750/24
Amplitude Térmica de Funcionamento	Arrefecimento	°C	-15 - 46	-15 - 46	-15 - 50	-15 - 50	-15 - 50
	Aquecimento	°C	-20 - 24	-20 - 24	-20 - 24	-20 - 24	-20 - 24
Preço	Monofásica	1Φ	2.480 €	2.960 €	3.600 €	3.980 €	4.130 €
	Trifásica	3Φ	-	-	3.715 €	4.095 €	4.235 €

¹ O rótulo energético A+++ está disponível de acordo com a classificação do Regulamento UE N.º 811/2013, numa escala de D a A+++.

² PAG = 675 (Potencial de Aquecimento Global)

Nota: Unidades >12.0kW. Eficiência energética medida por EER e COP

Comercial

Gama Comercial | Cassete 4 vias (60x60)

WindFree™

- Tecnologia de Arrefecimento WindFree™
- Lâminas de insuflação largas
- Design da panela impede acumulação de sujidade no teto
- Bomba de condensados de série
- Sensor de humidade incluído
- Entrada de ar novo
- Sensor de movimento (opcional - MCR-SMA)
- Controlo por Wi-Fi (opcional - MIM-H04EN)

Nota: preços apresentados incluem painel padrão e controlo remoto sem fios.

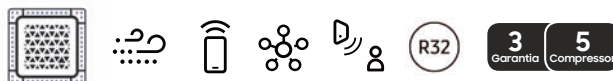

AR-EH03E (incluído)



PC4SUF*M (600x600)

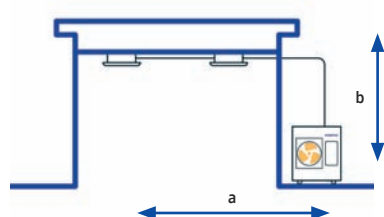

Controlos Opcionais	MWR-SH00N	MWR-SH11N	MWR-WG00JN
Imagem			
Preço	70 €	170 €	145 €

Certificado por:



Modelo	Un. Interior		AC026RNNDKG	AC035RNNDKG	AC052RNNDKG	AC071RNNDKG	
	Un. Exterior		AC026RXADKG	AC035RXADKG	AC052RXADKG	AC071RXADKG	
Capacidade Nominal	Arrefecimento	kW	2.6	3.5	5.0	6.8	
	Aquecimento	kW	3.4	4.0	5.5	7.5	
Eficiência Energética ¹	Arrefecimento	SEER	7.1 (A++)	7.0 (A++)	6.7 (A++)	6.1 (A++)	
	Aquecimento	SCOP	4.3 (A+)	4.3 (A+)	4.2 (A+)	3.8 (A)	
Ligações de Refrigerante	Diâmetro da Tubagem	Líquido	mm(pol.)	6.35 (1/4")	6.35 (1/4")	6.35 (1/4")	6.35 (1/4")
		Gás	mm(pol.)	9.52 (3/8")	9.52 (3/8")	12.70 (1/2")	15.88 (5/8")
	Comprimento de Tubagem	Distância (max.) a)	mm	20	20	30	50
		Desnível (max.) b)	mm	15	15	20	30.00
Definições de Cablagem	Comunicação (min.)	mm ²	0.75	0.75	0.75	0.75	
Refrigerante	Tipo ²		R32	R32	R32	R32	
	Carga de Fábrica	kg	0.90	0.90	1.20	1.70	
Caudal	A / M / B	m ³ /h	480/420/360	552/480/384	630/570/510	690/630/570	
Nível de Ruído	Pressão sonora (U.I.)	A/M/B	dBA	31 / 28 / 25	34 / 30 / 25	39 / 34 / 29	42 / 39 / 36
Dimensões Líquidas (LxAxP)	Un. Interior	mm	575 x 250 x 575	575 x 250 x 575	575 x 250 x 575	575 x 250 x 575	
	Un. Exterior	mm	790 x 548 x 285	790 x 548 x 285	880 x 638 x 310	880 x 798 x 310	
Peso Líquido	Un. Interior	kg	11.5	11.5	12.0 kg	12.0	
	Un. Exterior	kg	32.5	32.5	43.0 kg	51.0	
Painel de Série	Modelo		PC4SUFMAN	PC4SUFMAN	PC4SUFMAN	PC4SUFMAN	
	Peso Líquido	kg	2.70	2.70	2.70	2.70	
	Dimensões Líquidas (LxAxP)	mm	620 x 46 x 620	620 x 46 x 620	620 x 46 x 620	620 x 46 x 620	
Acessórios Adicionais	Bomba de Condensados		Incluída	Incluída	Incluída	Incluída	
	Altura máx. Caudal	mm/l/h	750/24	750/24	750/24	750/24	
Amplitude Térmica de Funcionamento	Arrefecimento	°C	-15 - 46	-15 - 46	-15 - 50	-15 - 50	
	Aquecimento	°C	-20 - 24	-20 - 24	-20 - 24	-20 - 24	
Preço			1.760 €	1.940 €	2.250 €	2.840 €	

¹ O rótulo energético A+++ está disponível de acordo com a classificação do Regulamento UE N.º. 811/2013, numa escala de D a A+++.

² PAG = 675 (Potencial de Aquecimento Global)

Nota: Unidades >12.0kW: Eficiência energética medida por EER e COP

Gama Comercial | Cassete 1 via

WindFree™

- Tecnologia de arrefecimento WindFree™
- Bomba de condensados de série
- Lâmina de insuflação larga
- Apenas 135mm altura (sem painel)
- Sensor de humidade incluído
- Painel de Purificação de Ar PM 1.0 (opcional - PC1NWC MAN)
- Controlo por Wi-Fi (opcional - MIM-H04EN)
- Controlo por infravermelhos incluído (AR-EH03E)

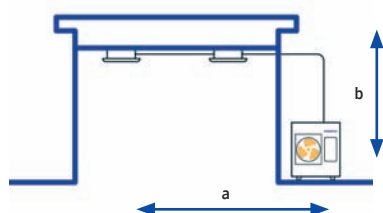

AR-EH03E (incluído)



PC1NWFMAN

Comercial

Controlos Opcionais	MWR-SH00N	MWR-SH11N	MWR-WG00JN
Imagem			
Preço	70 €	170 €	145 €

Certificado por:



Modelo	Un. Interior		AC026RN1DKG	AC035RN1DKG
	Un. Exterior		AC026RXADKG	AC035RXADKG
Capacidade Nominal	Arrefecimento	kW	2.6	3.5
	Aquecimento	kW	3.3	4.0
Eficiência Energética ¹	Arrefecimento	SEER	6.4 (A++)	6.2 (A++)
	Aquecimento	SCOP	4.0 (A+)	4.0 (A+)
Ligações de Refrigerante	Diâmetro da Tubagem	Líquido	6.35 (1/4")	6.35 (1/4")
		Gás	9.52 (3/8")	9.52 (3/8")
	Comprimento de Tubagem	Distância (max.) a)	20	20
		Desnível (max.) b)	15	15
Definições de Cablagem	Comunicação (min.)	mm ²	0.75	0.75
Refrigerante	Tipo ²		R32	R32
	Carga de Fábrica	kg	0.90	0.90
Caudal	A / M / B	m ³ /h	438/390/348	540/492/432
Nível de Ruído	Pressão sonora (U.I.)	A/M/B	32 / 29 / 26	35 / 32 / 28
Dimensões Líquidas (LxAxP)	Un. Interior	mm	970 x 135 x 410	970 x 135 x 410
	Un. Exterior	mm	790 x 548 x 285	790 x 548 x 285
Peso Líquido	Un. Interior	kg	9.2	9.2
	Un. Exterior	kg	32.5	32.5
Painel de Série	Modelo		PC1NWFMAN	PC1NWFMAN
	Peso Líquido	kg	4.3	4.3
	Dimensões Líquidas (LxAxP)	mm	1198 x 35 x 500	1198 x 35 x 500
Acessórios Adicionais	Bomba de Condensados		Incluída	Incluída
	Altura máx. Caudal	mm/l/h	750/24	750/24
Amplitude Térmica de Funcionamento	Arrefecimento	°C	-15 - 46	-15 - 46
	Aquecimento	°C	-20 - 24	-20 - 24
Preço			1.970 €	2.135 €

¹ O rótulo energético A+++ está disponível de acordo com a classificação do Regulamento UE N.º. 811/2013, numa escala de D a A+++.

² PAG = 675 (Potencial de Aquecimento Global)

Nota: Unidades >12.0kW: Eficiência energética medida por EER e COP

Gama Comercial | Conduatas de Baixa Pressão

Comercial

- Acesso facilitado por 3 vias
- Filtro de fácil colocação e limpeza
- Baixo Perfil - apenas 200mm de altura
- Colocação facilitada da bomba de drenagem (opcional: 2.6 & 3.5kW - MDP-E075SEE3D; 5.2 & 7.1kW - MDP-G075SP)
- Controlo por Wi-Fi (opcional - MIM-H04EN)
- Comando por cabo não incluído (ver tabela)

* Novos modelos de conduatas de baixa pressão estática em Setembro 2022

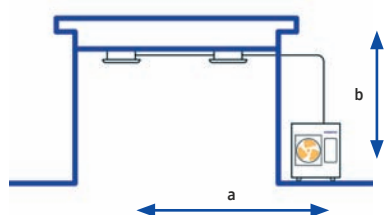

Controlos Opcionais	MWR-SH00N	MWR-SH11N	MWR-WG00JN	MRK-A10N + AR-EH03N
Imagem				
Preço	70 €	170 €	145 €	120 €

Certificado por:



Modelo	Un. Interior		AC026RNLDKG	AC035RNLDKG	AC052RNLDKG	AC071RNLDKG	
	Un. Exterior		AC026RXADKG	AC035RXADKG	AC052RXADKG	AC071RXADKG	
Capacidade Nominal	Arrefecimento	kW	2.6	3.5	5.0	7.1	
	Aquecimento	kW	3.3	4.0	6.0	8.0	
Eficiência Energética ¹	Arrefecimento	SEER	6.2 (A++)	6.1 (A++)	6.1 (A++)	6.0 (A+)	
	Aquecimento	SCOP	4.0 (A+)	4.0 (A+)	3.9 (A)	3.9 (A)	
Ligações de Refrigerante	Diâmetro da Tubagem	Líquido	6.35 (1/4")	6.35 (1/4")	6.35 (1/4")	6.35 (1/4")	
		Gás	9.52 (3/8")	9.52 (3/8")	12.7 (1/2")	15.88 (5/8")	
	Comprimento de Tubagem	Distância (max.) a)	mm	20	20	30	50
		Desnível (max.) b)	mm	15	15	20	30
Refrigerante	Tipo ²		R32	R32	R32	R32	
	Carga de Fábrica	kg	0.90	0.90	1.20	1.70	
Caudal	A / M / B	m ³ /h	540/492/444	570/510/450	810/690/570	1140/870/600	
Pressão Estática Exterior	(Min / Nom / Max)	Pa	0 / 25 / 39	0 / 25 / 39	0 / 29 / 39	0 / 29 / 39	
Nível de Ruído - Pressão Sonora	Un. Interior	A / M / B	dB(A)	32 / 29 / 26	33 / 30 / 27	33 / 30 / 27	37 / 32 / 27
	Un. Exterior	Arref./Aquec.	dB(A)	46/47	48/48	48/48	49/51
Dimensões Líquidas (LxAxP)	Un. Interior	mm	700 x 199 x 600	700 x 199 x 600	1100 x 200 x 450	1100 x 200 x 450	
	Un. Exterior	mm	790 x 548 x 285	790 x 548 x 285	880 x 638 x 310	880 x 798 x 310	
Peso Líquido	Un. Interior	kg	19.0	19.0	23.5	23.5	
	Un. Exterior	kg	32.5	32.5	43.0	51.0	
Accessórios Adicionais	Bomba de Condensados		Opcional	Opcional	Opcional	Opcional	
Amplitude Térmica de Funcionamento	Arrefecimento	°C	-15 - 46	-15 - 46	-15 - 50	-15 - 50	
	Aquecimento	°C	-20 - 24	-20 - 24	-20 - 24	-20 - 24	
Preço			1.715 €	1.850 €	2.115 €	2.600 €	

¹ O rótulo energético A+++ está disponível de acordo com a classificação do Regulamento UE Nº. 811/2013, numa escala de D a A+++.

² PAG = 675 (Potencial de Aquecimento Global)

Nota: Unidades >12.0kW: Eficiência energética medida por EER e COP

Gama Comercial | Conduitas de Média Pressão

- Acesso facilitado por 3 vias
- Filtro de fácil colocação e limpeza
- Colocação facilitada da bomba de condensados (opcional: MDP-G075SP (externo) ou MDP-G075SQ (interno))
- Controlo por Wi-Fi (opcional - MIM-H04EN)
- Comando por cabo não incluído

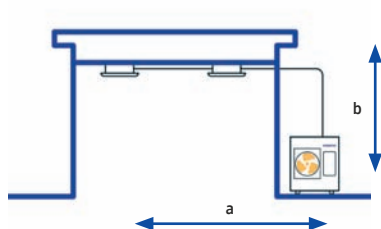

Média Pressão Estática

Comercial

Controlos Opcionais	MWR-SH00N	MWR-SH11N	MWR-WG00JN	MRK-A10N + AR-EH03N
Imagem				
Preço	70 €	170 €	145 €	120 €

Certificado por:



Modelo	Un. Interior		AC035RNMDKG	AC052RNMDKG	AC071RNMDKG	AC100RNMDKG	AC120RNMDKG	AC140RNMDKG	
	Un. Exterior 1Φ (monofásica)		AC035RXADKG	AC052RXADKG	AC071RXADKG	AC100RXADKG	AC120RXADKG	AC140RXADKG	
		Un. Exterior 3Φ (trifásica)				AC100RXADNG	AC120RXADNG	AC140RXADNG	
Capacidade Nominal	Arrefecimento	kW	3.5	5.0	6.8	10.0	12.0	13.4	
	Aquecimento	kW	4.0	6.0	8.0	11.2	13.2	15.5	
Eficiência Energética ¹	Arrefecimento	SEER	6.4 (A++)	6.3 (A++)	6.1 (A++)	5.9 (A+)	5.8 (A+)	2.9 (EER)	
	Aquecimento	SCOP	4.1 (A+)	4.1 (A+)	4.0 (A+)	4.0 (A+)	4.0 (A+)	3.34 (COP)	
Ligações de Refrigerante	Diâmetro da Tubagem	Líquido	mm(pol.)	6.35 (1/4")	6.35 (1/4")	6.35 (1/4")	6.35 (1/4")	9.52 (3/8")	9.52 (3/8")
		Gás	mm(pol.)	9.52 (3/8")	12.7 (1/2")	15.88 (5/8")	15.88 (5/8")	15.88 (5/8")	15.88 (5/8")
	Comprimento de Tubagem	Distância (max.) a)	mm	20	30	50	50	50	75
		Desnível (max.) b)	mm	15	20	30	30	30	30
Refrigerante	Tipo ²		R32	R32	R32	R32	R32	R32	
	Carga de Fábrica	kg	0.90	1.20	1.70	2.7	2.7	2.9	
Caudal	A / M / B	m ³ /h	624/552/8480	870/720/570	1020/840/660	1680/1500/1320	1980/1680/1380	1980/1680/1380	
Pressão Estática Exterior	(Min / Nom / Max)	Pa	0 / 25 / 147	0 / 29 / 147	0 / 29 / 147	0.0 / 39 / 147	0.0 / 51 / 147	0.0 / 51 / 147	
Nível de Ruído - Pressão Sonora	Un. Interior	A / M / B	dBA	28 / 25 / 22	29 / 26 / 23	30 / 27 / 24	34 / 32 / 30	37 / 34 / 30	37 / 34 / 30
	Un. Exterior	Arref./Aquec.	dBA	48/48	48/48	49/51	52/54	54 / 56	53 / 54
Dimensões Líquidas (LxAxP)	Un. Interior	mm	850 x 250 x 700	850 x 250 x 700	850 x 250 x 700	1200 x 250 x 700	1300 x 300 x 700	1300 x 300 x 700	
	Un. Exterior	mm	790 x 548 x 285	880 x 638 x 310	880 x 798 x 310	940 x 998 x 330	940 x 998 x 330	940 x 1210 x 330	
Peso Líquido	Un. Interior	kg	26.5	26.5	26.5	34	39	39	
	Un. Exterior	kg	32.5	43.0	51.0	75	81	91.5	
Acessórios Adicionais	Bomba de Condensados		Opcional	Opcional	Opcional	Opcional	Opcional	Opcional	
Amplitude Térmica de Funcionamento	Arrefecimento	°C	-15 - 50	-15 - 50	-15 - 46	-15 - 46	-15 - 50	-15 - 50	
	Aquecimento	°C	-20 - 24	-20 - 24	-20 - 24	-20 - 24	-20 - 24	-20 - 24	
Preço	Monofásica	1Φ	1.865 €	2.100 €	2.610 €	3.335 €	3.680 €	3.840 €	
	Trifásica	3Φ		-	-	3.450 €	3.795 €	3.945 €	

¹ O rótulo energético A+++ está disponível de acordo com a classificação do Regulamento UE Nº. 811/2013, numa escala de D a A+++.

² PAG = 675 (Potencial de Aquecimento Global)

Nota: Unidades >12.0kW: Eficiência energética medida por EER e COP

Gama Comercial | Conduatas de Alta Pressão

Comercial

- Alta pressão estática (máx. 200 Pa)
- Design Compacto
- Acesso facilitado por 3 vias
- Ajustagem do fluxo de ar facilitada
- Funcionamento silencioso
- Colocação facilitada da bomba de condensados (opcional: MDP-G075SP)
- Filtro não incluído
- Controlo por Wi-Fi (opcional - MIM-H04EN)
- Comando por cabo não incluído (ver página controlos)



20 & 25 kW

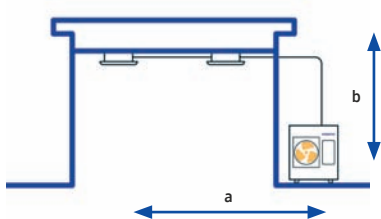

Controlos Opcionais	MWR-SH00N	MWR-SH11N	MWR-WG00JN	MRK-A10N + AR-EH03N
Imagem				
Preço	70 €	170 €	145 €	120 €

Certificado por:



Modelo	Un. Interior		AC200KNHPKH		AC250KNHPKH	
	Un. Exterior 3Φ (trifásica)		AC200KXAPNH		AC250KXAPNH	
Capacidade Nominal	Arrefecimento		kW		23.0	
	Aquecimento		kW		25.0	
Eficiência Energética ¹	Arrefecimento		SEER		3.10	
	Aquecimento		SCOP		3.45	
Ligações de Refrigerante	Diâmetro da Tubagem		Líquido	mm(pol.)	9.52 (3/8")	
			Gás	mm(pol.)	19.05 (3/4")	
	Comprimento de Tubagem		Distância (max.) a)		75	
			Desnível (max.) b)		30	
Refrigerante	Tipo ²		R410A		R410A	
	Carga de Fábrica		kg		6.60	
Caudal	A / M / B		m³/h		4320/3720/2880	
Pressão Estática Exterior	(Min / Nom / Max)		Pa		49 / 72 / 196	
Nível de Ruído - Pressão Sonora	Un. Interior		dB(A)		44 / 40 / 36	
	Un. Exterior		Arref./Aquec.		58 / 60	
Dimensões Líquidas (LxAxP)	Un. Interior		mm		1350 x 450 x 910	
	Un. Exterior		mm		940 x 1630 x 460	
Peso Líquido	Un. Interior		kg		82.5	
	Un. Exterior		kg		154.0	
Acessórios Adicionais	Bomba de Condensados		Opcional		Opcional	
Amplitude Térmica de Funcionamento	Arrefecimento		°C		-15 - 46	
	Aquecimento		°C		-20 - 24	
Preço			8.245 €		9.505 €	

¹ O rótulo energético A+++ está disponível de acordo com a classificação do Regulamento UE Nº. 811/2013, numa escala de D a A+++.

² PAG = 2088 (Potencial de Aquecimento Global)

Nota: Unidades >12.0kW: Eficiência energética medida por EER e COP

Gama Comercial | Consolas de Chão

- Purificação de ar: Filtro antibacteriano + Ionizador
- Design elegante e compacto (720x620x199mm)
- Dupla insuflação de ar
- Função modo automático
- Flexibilidade na instalação da tubagem
- Controlo por Wi-Fi (opcional - MIM-H04EN)

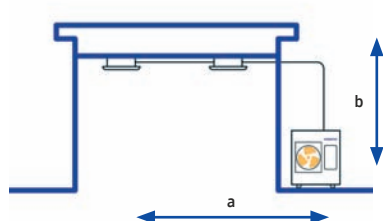

AR-EH03E (incluído)



2.6 & 3.5 kW



5.2 kW

Comercial

Controlos Opcionais	MWR-SH00N	MWR-SH11N	MWR-WG00JN
Imagem			
Preço	70 €	170 €	145 €

Certificado por:



Modelo	Un. Interior		AC026RNJDKG	AC035RNJDKG	AC052RNJDKG
	Un. Exterior		AC026RXADKG	AC035RXADKG	AC052RXADKG
Capacidade Nominal	Arrefecimento	kW	2.6	3.5	5.0
	Aquecimento	kW	3.5	4.0	5.6
Eficiência Energética ¹	Arrefecimento	SEER	6.4 (A++)	6.1 (A++)	5.9 (A+)
	Aquecimento	SCOP	4.2 (A+)	4.1 (A+)	4.0 (A+)
Ligações de Refrigerante	Diâmetro da Tubagem	Líquido	6.35 (1/4")	6.35 (1/4")	6.35 (1/4")
		Gás	9.52 (3/8")	9.52 (3/8")	12.7 (1/2")
	Comprimento de Tubagem	Distância (max.) a)	20.00	20.00	30.00
		Desnível (max.) b)	15.00	15.00	20.00
Refrigerante	Tipo ²	R32	R32	R32	
	Carga de Fábrica	kg	0.90	0.90	1.20
Caudal	A / M / B	m ³ /h	450/408/360	510/432/372	564/504/444
Nível de Ruído - Pressão Sonora	Un. Interior	A / M / B	36 / 31 / 26	38 / 34 / 30	43 / 39 / 35
	Un. Exterior	Arref./Aquec.	46/47	47/48	47/48
Dimensões Líquidas (LxAxP)	Un. Interior	mm	720 x 199 x 620 mm	720 x 199 x 620	720 x 199 x 620
	Un. Exterior	mm	790 x 548 x 285 mm	790 x 548 x 285	880 x 638 x 310
Peso Líquido	Un. Interior	kg	16.0	16	16
	Un. Exterior	kg	32.5	32.5	43
Acessórios Adicionais	Bomba de Condensados		-	-	-
Amplitude Térmica de Funcionamento	Arrefecimento	°C	-15 - 46 °C	-15 - 46 °C	-15 - 46 °C
	Aquecimento	°C	-20 - 24 °C	-20 - 24 °C	-20 - 24 °C
Preço			1.635 €	1.880 €	2.210 €

¹ O rótulo energético A+++ está disponível de acordo com a classificação do Regulamento UE Nº. 811/2013, numa escala de D a A+++.

² PAG = 675 (Potencial de Aquecimento Global)

Nota: Unidades >12.0kW: Eficiência energética medida por EER e COP

Gama Comercial | Consolas de Teto

Consolas de Teto 5,2 – 7,1 kW

- Purificação de ar: Filtro antibacteriano
- Flexibilidade na instalação da tubagem
- Controlo por Wi-Fi (opcional - MIM-H04EN)



Consolas de Teto 10 – 14 kW

- Acesso lateral aos pontos de serviço
- Controlo por Wi-Fi (opcional - MIM-H04EN)
- Controlo por infravermelhos (opcional - AR-EH03E)



AR-EH03E (incluído)



5.2 & 7.1 kW

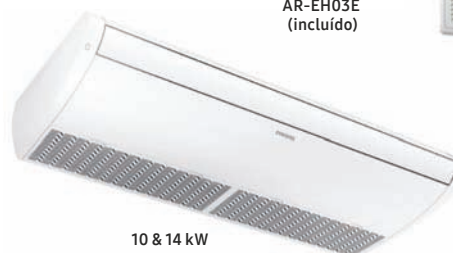

10 & 14 kW

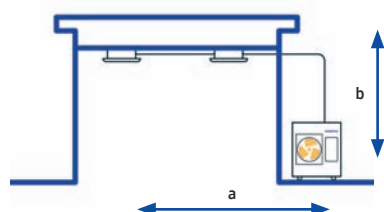

Controlos Opcionais	MWR-SH00N	MWR-SH11N	MWR-WG00JN
Imagem			
Preço	70 €	170 €	145 €

Certificado por:



Modelo	Un. Interior		AC052RNC DKG	AC071RNC DKG	AC100RNC DKG	AC120RNC DKG	AC140RNC DKG	AC160JNC DEH	
	Un. Exterior 1Φ (monofásica)	Un. Exterior 3Φ (trifásica)	AC052RXADKG	AC071RXADKG	AC100RXADKG	AC120RXADKG	AC140RXADKG	AC160JXADGH	
Capacidade Nominal	Arrefecimento	kW	5.0	7.1	10.0	12.0	13.4	16.0	
	Aquecimento	kW	6.0	8.0	11.2	12.0	15.5	16.0	
Eficiência Energética ¹	Arrefecimento	SEER	6.4 (A++)	5.6 (A+)	6.1 (A++)	5.9 / A+	2.97 (EER)	2.84 (EER)	
	Aquecimento	SCOP	3.9 (A)	3.9 (A)	4.0 (A+)	4.0 / A+	3.4 (COP)	3.60 (COP)	
Ligações de Refrigerante	Diâmetro da Tubagem	Líquido	mm(pol.)	6.35 (1/4")	6.35 (1/4")	9.52 (3/8")	9.52 (3/8")	9.52 (3/8")	9.52 (3/8")
		Gás	mm(pol.)	12.7 (1/2")	15.88 (5/8")	15.88 (5/8")	15.88 (5/8")	15.88 (5/8")	15.88 (5/8")
	Comprimento de Tubagem	Distância (max.) a)	mm	30	50	50	50	75	75
		Desnível (max.) b)	mm	20	30	30	30	30	30
Refrigerante	Tipo ²		R32	R32	R32	R32	R32	R410A	
	Carga de Fábrica	kg	1.20	1.70	2.7	2.7	2.9	3.50	
Número de Condutores			3 + 2	3 + 2	3 + 2	3 + 2	3 + 2	3 + 2	
Caudal	A / M / B	m³/h	756/678/600	912/846/786	1560/1380/1140	1560/1380/1140	2040/1620/1380	2220/1860/1560	
Nível de Ruído - Pressão Sonora	Un. Interior	A / M / B	dB(A)	41 / 39 / 36	46 / 44 / 42	42 / 38 / 34	44 / 41 / 37	46 / 42 / 38	51 / 47 / 44
	Un. Exterior	Arref./Aquec.	dB(A)	48/48	49/51	52/54	54 / 56	53 / 54	56/58
Dimensões Líquidas (LxAxP)	Un. Interior	mm	1000 x 200 x 650	1000 x 200 x 650	1650 x 235 x 675	1650 x 235 x 675	1650 x 235 x 675	1650 x 675 x 235	
	Un. Exterior	mm	880 x 638 x 310	880 x 798 x 310	940 x 998 x 330	940 x 998 x 330	940 x 1210 x 330	940 x 1420 x 330	
Peso Líquido	Un. Interior	kg	20.0	20.0	42	42	42	42	
	Un. Exterior	kg	43.0	51.0	75	81	91.5	96	
Acessórios Adicionais	Bomba de Condensados		-	-	-	-	-	-	
Amplitude Térmica de Funcionamento	Arrefecimento	°C	-15 - 50	-15 - 50	-15 - 50	-15 - 50	-15 - 50	-15 - 50 °C	
	Aquecimento	°C	-20 - 24	-20 - 24	-20 - 24	-20 - 24	-20 - 24	-20 - 24°C	
Preço	Monofásica	1Φ	2.065 €	2.560 €	4.105 €	4.535 €	4.835 €	-	
	Trifásica	3Φ	-	-	4.220 €	4.650 €	4.940 €	5.210 €	

¹ O rótulo energético A+++ está disponível de acordo com a classificação do Regulamento UE N.º 811/2013, numa escala de D a A+++.

² PAG = 675 (Potencial de Aquecimento Global)

Nota: Unidades >12.0kW: Eficiência energética medida por EER e COP

Gama Comercial | Mural Comercial

WindFree™ Deluxe

- Tecnologia de Arrefecimento WindFree™ (exceto unidade interior 10kW)
- Compatibilidade com sistemas de controlo centralizado (sem acessório)
- Maior comprimento de tubagem (vs. gama doméstica)
- Rearme automático
- Função modo automático
- Lâminas de insuflação de ar c/oscilação automática (vertical)
- Controlo por Wi-Fi (opcional - MIM-H04EN)



2,6 a 7,1 kW



10 kW
(Não WindFree™)



AR-EH03E
(incluído)

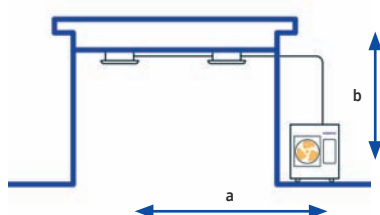

Comercial

Controlos Opcionais	MWR-SH00N	MWR-SH11N	MWR-WG00JN
Imagem			
Preço	70 €	170 €	145 €

Certificado por:



Modelo	Un. Interior		AC026TNXDKG	AC035TNXDKG	AC052TNXDKG	AC071TNXDKG	AC100RNTDKG
	Un. Exterior 1Φ (monofásica)		AC026RXADKG	AC035RXADKG	AC052RXADKG	AC071RXADKG	AC100RXADKG
	Un. Exterior 3Φ (trifásica)						AC100RXADNG
Capacidade Nominal	Arrefecimento	kW	2,6	3,5	5,0	7,1	9,5
	Aquecimento	kW	3,3	4,0	6,0	8,0	10,8
Eficiência Energética ¹	Arrefecimento	SEER	7.0 (A++)	6.9 (A++)	6.9 (A++)	6.8 (A++)	5.9 (A+)
	Aquecimento	SCOP	4.1 (A+)	4.1 (A+)	3.9 (A)	4.0 (A+)	4.0 (A+)
Ligações de Refrigerante	Líquido	mm/pol.	6.35 (1/4")	6.35 (1/4")	6.35 (1/4")	6.35 (1/4")	9.52 (3/8")
	Gás	mm/pol.	9.52 (3/8")	9.52 (3/8")	12.70 (1/2")	15.88 (5/8")	15.88 (5/8")
	Comprimento de Tubagem Máximo a)	m	20	20	30	50	50
	Desnível Máximo b)	m	15	15	20	30	30
Refrigerante	Tipo ²		R32	R32	R32	R32	R32
	Carga de Fábrica	g	900	940	1200	1700	2700
	Carga Adicional	g/m	0	0	15 (>10m)	25 (>15m)	50(>30m)
Número de Condutores			3 + 2	3 + 2	3 + 2	3 + 2	3 + 2
Caudal	A / M / B	m³/h	618/504/420	732/588/474	1002/834/708	1068/912/792	1440/1278/1152
Nível de Ruído - Pressão Sonora	Un. Interior (A/B)	dB	36 / 21	40 / 25	42 / 25	44 / 30	49 / 37
	Un. Exterior (Alto)	dB	46	48	48	51	54
Dimensões Líquidas (LxAxP)	Un. Interior	mm	820 x 299 x 215	820 x 299 x 215	1055 x 299 x 215	1055 x 299 x 215	1280 x 253 x 345
	Un. Exterior	mm	790 x 548 x 285	790 x 548 x 285	880 x 638 x 310	880 x 638 x 310	940 x 998 x 330
Peso Líquido	Un. Interior	kg	9,1	9,1	12,2	12,7	18,5
	Un. Exterior	kg	32,5	32,5	43	51,5	75
Amplitude Térmica de Funcionamento	Arrefecimento	°C	-15-46	-15-46	-15-50	-15-50	-15-50
	Aquecimento	°C	-20-24	-20-24	-15-24	-20-24	-20-24
Preço	Monofásica	1Φ	1.520 €	1.695 €	2.040 €	2.575 €	3.525 €
	Trifásica	3Φ	-	-	-	-	3.640 €

¹ O rótulo energético A+++ está disponível de acordo com a classificação do Regulamento UE Nº. 811/2013, numa escala de D a A+++.

² PAG = 675 (Potencial de Aquecimento Global).

Nota: Unidades >12,0kW: Eficiência energética medida por EER e COP

Gama Comercial | Armários Verticais

- Instalação versátil ideal para grandes espaços
- Climatização abrangente
- Painel de controlo táctil
- Filtro de ar de fácil acesso e limpeza
- Lâminas largas com varrimento automático
- Controlo por Wi-Fi (opcional - MIM-H04EN)

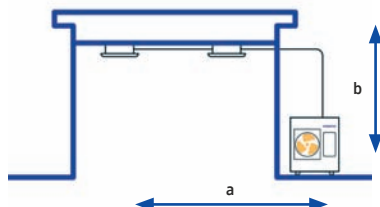

Certificado por:



Modelo	Un. Interior Un. Exterior		AC100KNPDEH AC100KXADEH	AC140KNPDEH AC140KXADGH	
Capacidade Nominal	Arrefecimento/ Aquecimento	kW	10.0 / 11.2	13.4 / 15.5	
Eficiência Energética ¹	Arrefecimento	SEER	5.8 (A+)	3.10 (EER)	
	Aquecimento	SCOP	4.1 (A+)	3.44 (COP)	
Ligações de Refrigerante	Diâmetro da Tubagem	Líquido	9.52 (3/8")	9.52 (3/8")	
		Gás	15.88 (5/8")	15.88 (5/8")	
	Comprimento de Tubagem	Distância (max.) a)	mm	50	75
		Desnível (max.) b)	mm	30	30
Refrigerante	Tipo ²		R410A	R410A	
	Carga de Fábrica	kg	3.00	3.50	
Caudal	A / M / B	m ³ /h	1740	2130	
Nível de Ruído - Pressão sonora	Un. Interior	A / M / B	dBA	51/48/45	
	Un. Exterior	Arref./Aquec.	dBA	53 / 54	
Amplitude Térmica de Funcionamento	Arrefecimento	°C	-15 - 50	-15 - 50	
	Aquecimento	°C	-20 - 24	-20 - 24	
Preço			3.500 €	4.000 €	

¹ O rótulo energético A+++ está disponível de acordo com a classificação do Regulamento UE Nº. 811/2013, numa escala de D a A+++.

² PAG = 2088 (Potencial de Aquecimento Global)

Nota: Unidades >12.0kW: Eficiência energética medida por EER e COP

Gama Comercial | Sistemas Duplos (2:1), Triplos (3:1) e Quádruplos (4:1)

Na Gama Comercial Samsung consegue ter sistemas múltiplos com 2, 3 ou 4 unidades interiores para 1 exterior. Precisa de derivadores para fazer as ligações, as unidades interiores têm de estar montadas no mesmo espaço e têm de ser controladas por um comando por cabo (não incluído).

Modelo	Imagem	Unidade Interior / Unidade Exterior	AC071RXADKG	AC100RXADKG AC100RXADNG	AC120RXADKG AC120RXADNG	AC140RXADKG AC140RXADNG
Cassetes de 1 Via WindFree™		AC035RN1DKG	2	3	4	4
Cassetes de 4 Vias S (600) WindFree™		AC035RNNDKG	2	3	4	4
		AC052RNNDKG	-	2	3	3
		AC071RNNDKG	-	-	-	2
Cassetes de 4 Vias S WindFree™		AC052RN4DKG	-	2	3	3
		AC071RN4DKG	-	-	-	2
Cassetes 360		AC071RN4PKG	-	-	-	2
Condutas Baixa Pressão Estática		AC035RNLDKG	2	3	4	4
		AC052RNLDKG	-	2	3	3
		AC071RNLDKG	-	-	-	2
Condutas Média Pressão Estática		AC035RNMDKG	2	3	4	4
		AC052RNMDKG	-	2	3	3
		AC071RNMDKG	-	-	-	2
Consolas de Teto		AC052RNCDKG	-	2	3	3
		AC071RNCDKG	-	-	-	2
Murais		AC035TNXDKG	2	3	4	4
		AC052TNXDKG	-	2	3	3
		AC071TNXDKG	-	-	-	2

Nota: Todas as combinações necessitam de um derivador adquirido separadamente. Ver tabela a seguir.

Gama Comercial | Sistemas Duplos (2:1), Triplos (3:1) e Quádruplos (4:1)

Comercial

Tipo	Modelo	Arref. / Aquec. kW	Preço
Cassetes de 1 Via WindFree™	AC035RN1DKG	3,5 / 4,0	705 €
	PC1NWFMAN	Painel	205 €
Cassetes de 4 Vias (600) WindFree™	AC035RNNDKG	3,5 / 4,0	510 €
	AC052RNNDKG	5,0 / 5,5	615 €
	AC071RNNDKG	6,8 / 7,5	760 €
	PC4SUFMAN	Painel	205 €
	AC052RN4DKG	5,0 / 6,0	845 €
Cassetes de 4 Vias WindFree™	AC071RN4DKG	7,1 / 8,0	880 €
	PC4NUFMAN	Painel	205 €
Cassetes 360	AC071RN4PKG	7,1 / 8,0	1.185 €
	PC4NUNMAN	Painel	285 €
Condutas Baixa Pressão Estática	AC035RNLDKG	3,5 / 4,0	690 €
	AC052RNLDKG	5,0 / 6,0	750 €
	AC071RNLDKG	7,1 / 8,0	790 €
Condutas Média Pressão Estática	AC035RNMDKG	3,5 / 4,0	705 €
	AC052RNMDKG	5,0 / 6,0	735 €
	AC071RNMDKG	6,8 / 8,0	800 €
Consolas de Chão/Teto	AC052RNCDKG	5,0 / 6,0	700 €
	AC071RNCDKG	7,1 / 8,0	750 €
Murais	AC035TNXDKG	3,5 / 4,0	535 €
	AC052TNXDKG	5,0 / 3,9	675 €
	AC071TNXDKG	7,1 / 8,0	765 €
Unidades Exteriores	AC071RXADKG	7,10 / 8,00	1.810 €
	AC100RXADKG	10,00 / 11,2	2.395 €
	AC100RXADNG*	10,00 / 11,2	2.510 €
	AC120RXADKG	12,00 / 13,00	2.650 €
	AC120RXADNG*	12,00 / 13,00	2.765 €
	AC140RXADKG	13,40 / 15,50	2.710 €
Comando por cabo	MWR-WG00JN	Multifunções Premium	145 €
	MWR-SH11N	Tátil	170 €
Derivadores	MXJ-2D2509K	Duplas	180 €
	MXJ-3D2509K	Triplas	220 €
	MXJ-4D2509K	Quádruplas	330 €

* Unidades trifásicas

Duplas



Triplas



Quádruplas



Diagrama para Sistema Duplo (exemplo)



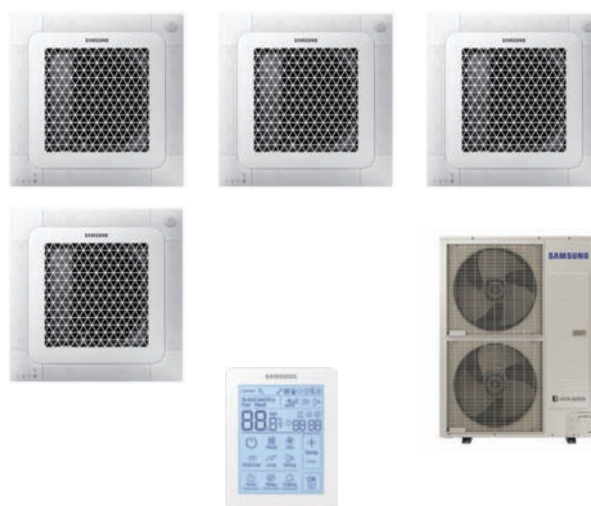
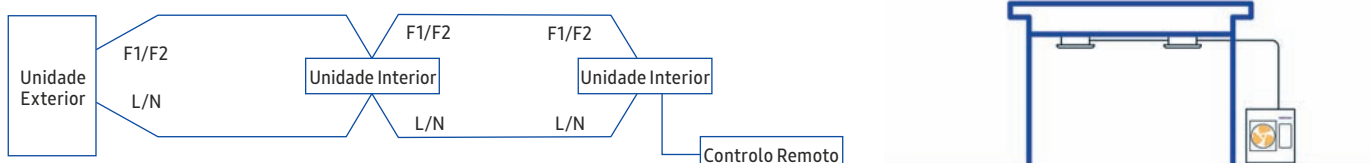

Gama Profissional

Gama Profissional | Soluções Inovadoras

VRF

DVM S2

Digital Variable Multi

O DVM S2 é um sistema de climatização com fluxo de refrigerante variável altamente inovador que adota a tecnologia AFI (Samsung Scroll Compressor com Advanced Flash Injection) de última geração. Esta tecnologia inovadora proporciona eficiência energética de topo e desempenhos excelentes de aquecimento e arrefecimento. O DVM S2 é uma solução de climatização flexível, que satisfaz os mais diversos ambientes, incluindo as exigências de grandes edifícios.

Preços sob Consulta.

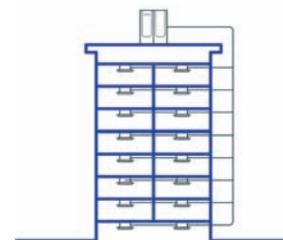

Compressor com Tecnologia AFI - Advanced Flash Injection™

O Compressor™ AFI da Samsung combina a tecnologia Flash Injection com um perfil triplo reforçado e tecnologia de controle de sobreaquecimento na descarga.

Oferece um novo nível de conforto, mantendo uma temperatura agradável e uniforme (aquecimento ou arrefecimento), em qualquer altura do ano.

A tecnologia Flash Injection aumenta o fluxo de refrigerante, possibilitando assim que o compressor continue a funcionar corretamente com melhor desempenho de aquecimento a temperaturas ainda mais baixas.

O Scroll de Perfil Triplo cria uma câmara de muito maior dimensão, suportando assim pressões mais altas, ao mesmo que continua a rodar eficazmente a alta velocidade.

Em combinação com um Motor de Ímã Duplo, que aumenta a capacidade de rotação, cria o maior volume de deslocamento do mundo¹.

O Controlo de Sobreaquecimento de Descarga (DSH) ajusta automaticamente o grau de sobreaquecimento de descarga para aquecer de forma mais eficiente.

¹ As unidades Samsung circulam 14.400 cc/s de refrigerante (= 90 cc (volume de deslocamento) x 160 rps (revoluções por segundo)).

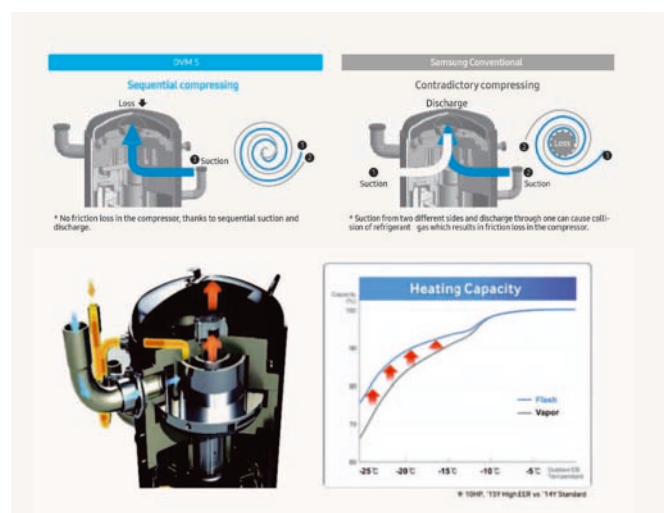

Descongelação inteligente

Quando os níveis de humidade são baixos, o aparelho pode levar mais tempo do que o normal a iniciar uma operação de descongelação.

Quando um sistema funciona a um nível de desempenho mais baixo, podem ocorrer falhas.

Para evitar estes problemas, e para ajudar a manter a temperatura interior desejada, a “Descongelação inteligente” realiza uma tarefa periódica de descongelação mais eficiente.

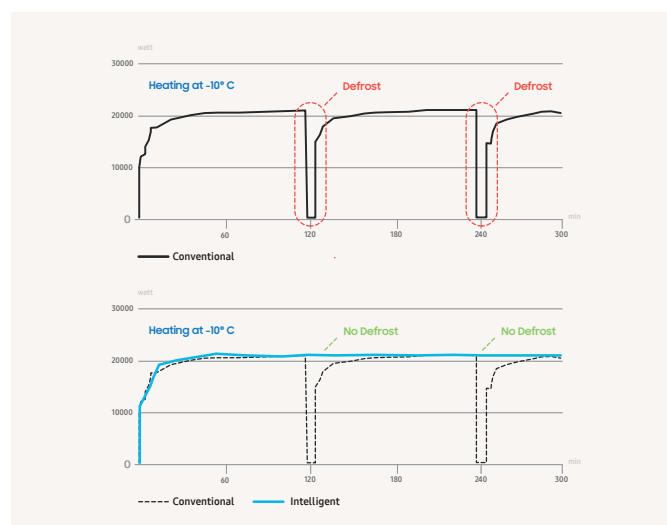

Pressão estática exterior

O DVM S2 foi concebido para suportar altas pressões estáticas exteriores.

O design e capacidade robustos são particularmente interessantes em condições de instalação difíceis ou complexas.

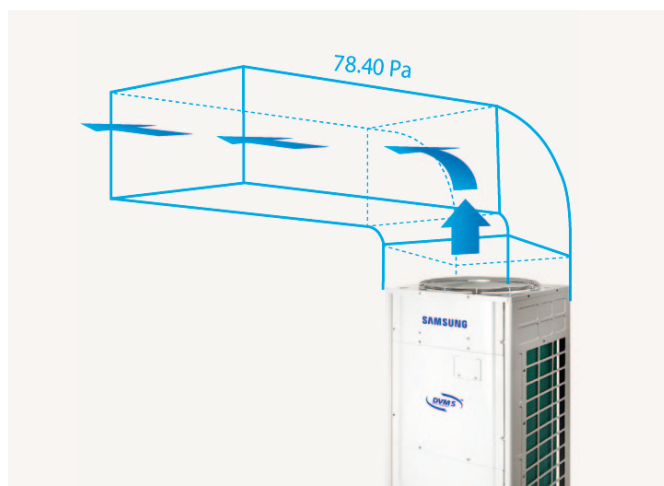

Gama Profissional | Soluções Inovadoras

Módulo de controlo

Uma unidade interior é ligada a uma unidade exterior de recuperação de calor com 3 tubos, que aquece e arrefece independentemente através de um módulo de controlo (MCU).

Os MCU estão disponíveis em configurações de 1 a 6 portas e podem ser ligados entre si. Isso permite até 64 ligações de unidades interiores a um único sistema DVM S2 (se as especificações o permitirem).

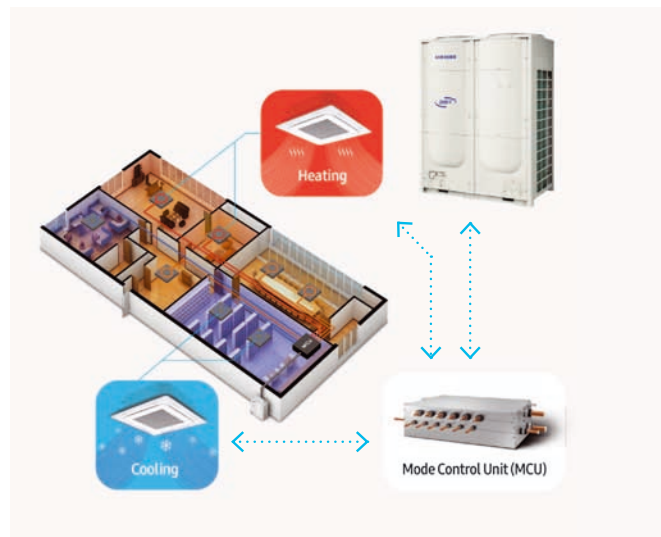

VRF

Recuperação de calor para DVM

Solução compacta de recuperação de calor.

A característica de Recuperação de Calor (HR) para o DVM S Eco e DVM S2 de Alta Eficiência da Samsung foi concebida para controlar várias temperaturas simultaneamente em diversos espaços.

É usada uma caixa recuperadora (HR 4 saídas) para converter a bomba de calor DVM S Eco (4, 5 e 6 cv) num modelo com recuperação de calor (HR), que pode ser ligado a um Módulo de Controlo (MCU) multiportas.

Foi idealizada para pequenos hotéis e edifícios residenciais e pode fornecer arrefecimento e aquecimento, para (no máximo) 10 unidades interiores simultaneamente.

bIoT.

A Samsung b.iOT (building Internet of Things) é uma solução de gestão de edifícios que permite controlar e monitorizar com eficiência, e assim economizar energia.

É uma plataforma aberta com opções de expansão e compatibilidade, que permite o controlo integrado dos principais sistemas do edifício, desde sistemas VRF a dispositivos terceiros, através de interface BACnet.

A Samsung b.iOT ajuda a assegurar:

- Períodos de instalação mais curtos
- Redução dos custos de instalação e de funcionamento
- Melhor Eficiência energética
- Gestão eficiente de sistemas integrados instalados no edifício - VRF

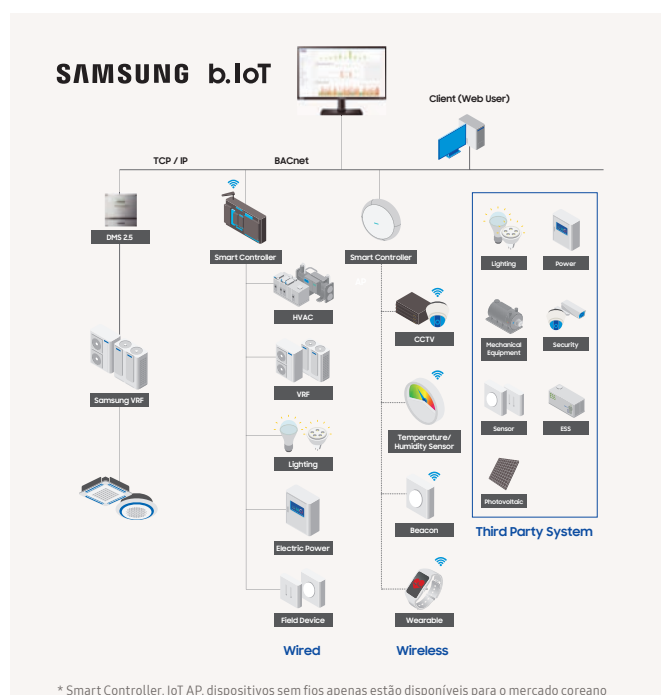

* Smart Controller, IoT AP, dispositivos sem fios apenas estão disponíveis para o mercado coreano

Gama Profissional | Soluções Inovadoras DVM Pro 2.0

VRF

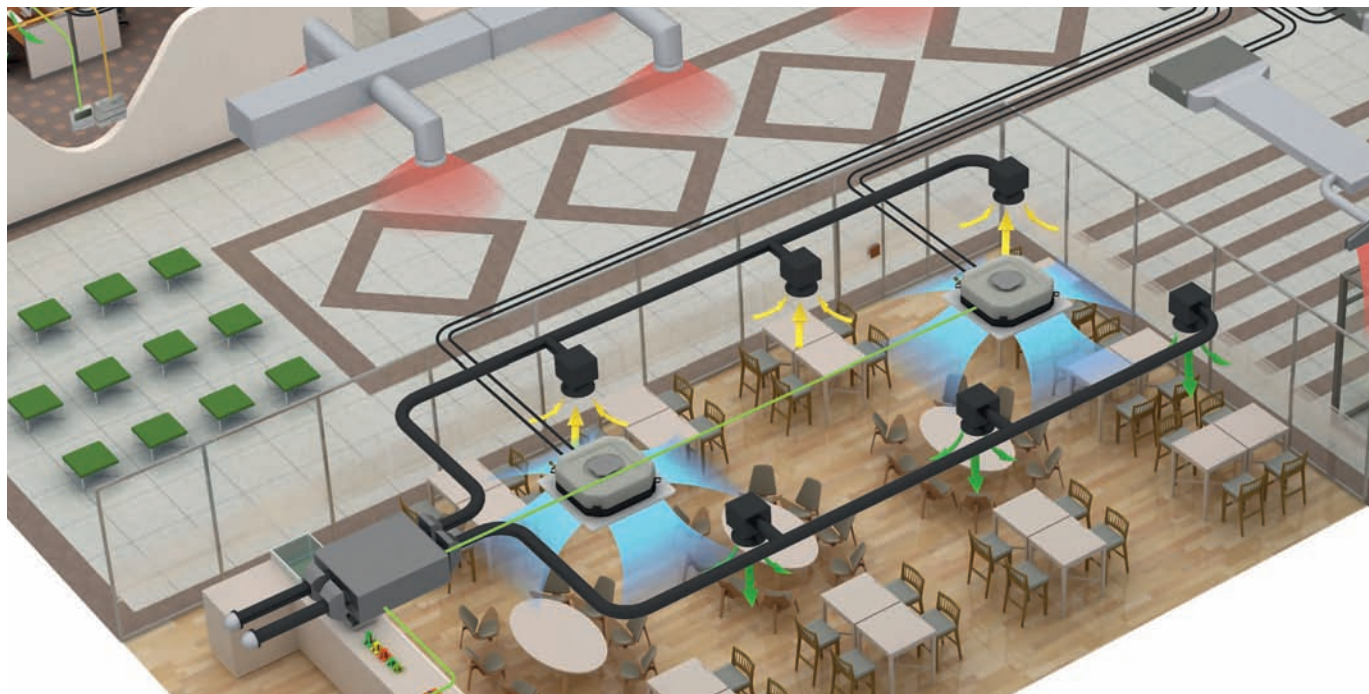

Samsung orgulha-se em apresentar DVM Pro 2.0, uma ferramenta ponderosa para técnicos, projetistas, instaladores e arquitetos para que possam facilmente desenhar a solução de climatização ideal.

DVM Pro 2.0 é a versão mais recente do programa automático de design avançado da Samsung que assegura que os projetos seguem as direções e regras da Samsung. No modo Sales, poderá facilmente definir os requisitos do sistema e selecionar as unidades de ar condicionado desejadas. No modo CAD, terá acesso a uma ferramenta de projeto que lhe permitirá desenhar os sistemas de climatização duma forma precisa e detalhada.

A nova versão inclui uma lista extensa de produtos bem como a inclusão das nossas gamas de EHS e HVM.

Como aceder à ferramenta::

- Ir para o portal do DVM Pro portal: <https://dvmpro.mkt.samsung.com>
- Ir para "Customer Support" através do menu principal e selecionar a opção "Download".
- Descarregue o ficheiro de instalação do DVM Pro 2.0 e inicie os seus projetos!



Sales Mode

Para definir os pedidos do cliente e selecionar as unidades de ar condicionado rapidamente e facilmente

Seleção de Equipamentos – Lista de equipamentos, incluindo unidades interiores, exteriores, controladores e acessórios.

Relatórios – Especificações, Diagramas em formatos DWG & BMP, Cotações

Esquemas de Ligações – Diagrama Automático com ligações de comunicação e elétricas entre Unidades interiores/exteriores/controladores

Esquemas de Tubagens – Seleção Básica ou manual com verificação de sistema e simulação de capacidades.

Sistemas de Controlo - Seleção automático da unidade de controlo

Designer Mode

É uma ferramenta da Samsung precisa e detalhada que os utilizadores podem utilizar para desenhar os seus projetos de Sistemas de Climatização.

Seleção de Equipamentos – Lista de equipamentos, incluindo unidades interiores, exteriores, controladores e acessórios.

Relatórios – Especificações, Diagramas em formatos DWG & BMP, Cotações

Esquemas de Ligações – Diagrama Automático com ligações de comunicação e elétricas entre Unidades interiores/exteriores/controladores

Esquemas de Tubagens – Seleção Básica ou manual com verificação de sistema e simulação de capacidades.

Sistemas de Controlo - Seleção automático da unidade de controlo

Gama Profissional | Digital Variable Multi

A Samsung fabrica unidades exteriores DVM (Digital Variable Multi) há 20 anos. Em 2021, a Samsung apresentou a nova geração de VRF (Fluxo de Refrigerante Variável), o DVM S2.

A plataforma DVM S foi substituída pela a nova DVM S2, a sexta geração Digital Variable Multi. O novo DVM S2 oferece uma melhor eficiência energética sazonal em comparação com a atual gama DVM S. Os recursos de controle por Inteligência Artificial (IA) ajudam a otimizar as condições interiores com base em diversas simulações. Isto aumenta a eficiência e o desempenho sem comprometer o conforto. Além disso, e manutenção, mais fácil. Tudo possível numa unidade mais silenciosa, otimizada pela excelente redução de ruído. Além disso, a nova plataforma torna mais fácil selecionar unidades com base na gama de unidades interiores.

- Eficiência energética - Redesenhado para reduzir os custos operacionais dos componentes principais com tecnologias exclusivas que são significativamente mais eficientes.
- IA ativa - autoaperfeiçoamento inteligente, baseado em aprendizagem automática sobre as condições de instalação e padrões de utilização, para um funcionamento sempre eficiente e eficaz.
- Menor quantidade de refrigerante - Menos refrigerante graças à tubagem de líquido com diâmetro mais estreito.
- Advanced Flash Injection - Equipado com o Compressor AFI (Advanced Flash Injection™), que oferece um elevado desempenho em termos de aquecimento. Apresenta bom desempenho mesmo a temperaturas exteriores mais baixas, proporcionando conforto constante mesmo nas condições mais frias.



Unidades Exteriores

Modelo	Imagem	Capacidade / Descrição																								
DVM S Eco		4	5	6	8	10	12	14	16	18	20	22	24	26	30	•	•	•	•	•	•	•	Unidade compacta de baixa capacidade - Capacidade de 4.0 a 14.0 CV para pequenos edifícios - Ligação a vários tipos de unidades interiores - Assistência e manutenção facilitadas			
DVM S2 Essencial		4	5	6	8	10	12	14	16	18	20	22	24	26	30					•	•	•	•	•	Capacidades entre 10 e 40 CV, graças ao sistema modular - Sistema Smart Inverter Duplo com Injeção de Vapor (refrigerante R410A) - Comprimento total de tubagem: 1 km - Elevados valores de eficiência energética (ex.: 7.08 ESEER 10CV)	
Bomba de Calor DVM S2 Standard		4	5	6	8	10	12	14	16	18	20	22	24	26	30					•	•	•	•	•	•	Capacidades entre 8 e 90 CV, graças ao sistema modular - Sistema Smart Inverter Duplo com Injeção de Vapor (refrigerante R410A) - Comprimento total de tubagem: 1 km - Elevados valores de eficiência energética (ex.: 7.85 ESEER 8CV)
DVM S2 Alta Eficiência		4	5	6	8	10	12	14	16	18	20	22	24	26	30					•	•	•	•	•	•	Capacidades entre 8 e 90 CV, graças ao sistema modular - Sistema Smart Inverter Duplo com Injeção de Vapor (refrigerante R410A) - Comprimento total de tubagem: 1 km - Elevados valores de eficiência energética (ex.: 8.00 ESEER 8CV)
Recuperação de Calor DVM S Eco		4	5	6	8	10	12	14	16	18	20	22	24	26	30					•	•	•	Unidade compacta com capacidades entre 4 e 6 CV, - Capacidade de recuperação de calor graças ao kit de recuperação de calor - Modo de aquecimento e arrefecimento em simultâneo (MCU)			
Recuperação de Calor DVM S2		4	5	6	8	10	12	14	16	18	20	22	24	26	30					•	•	•	•	•	•	Capacidades entre 8 e 90 CV, graças ao sistema modular - Modo de aquecimento e arrefecimento em simultâneo (MCU) - Sistema Smart Inverter Duplo com Injeção de Vapor (refrigerante R410A) - Poupanças significativas no consumo de energia, comparando com sistemas sem recuperação de calor
Água-Ar/Água DVM S Water		4	5	6	8	10	12	14	16	18	20	22	24	26	30					•	•	•	•	•	•	Capacidades entre 8 e 90 CV, graças ao sistema modular - Sistema Smart Inverter Duplo com Injeção de Vapor (refrigerante R410A) - Extensão total de Tubagem: 500m - Elevados valores de COP (Ex. 6.12 - 8CV)

Gama Profissional | Digital Variable Multi

Unidades Interiores

VRF

Modelo	Imagem	Descrição	Capacidade (kW)																						
			1,5	1,7	2,2	2,8	3,2	3,6	4,5	5,6	6	7,1	8,2	9	11,2	12,8	14	16	18	20	22	25	28	32	50
Cassetes 1 Via WindFree™		Design compacto (155mm Alt.) Tecnologia WindFree™	•	•	•	•	•	•	•	•	•	•	•	•	•	•	•	•	•	•	•	•	•	•	•
Cassetes WindFree™ 4 Vias S e 4 Vias S 600		Chassis em fibra (mais leve) Tecnologia WindFree™	•	•	•	•	•	•	•	•	•	•	•	•	•	•	•	•	•	•	•	•	•	•	•
Cassetes 360		Design circular, exposto ou embutido Fluxo de Ar Abrangente a 360°	•	•	•	•	•	•	•	•	•	•	•	•	•	•	•	•	•	•	•	•	•	•	•
Consolas de Chão		Unidade compacta (199mm P) Dupla insuflação de ar	•	•	•	•	•	•	•	•	•	•	•	•	•	•	•	•	•	•	•	•	•	•	•
Consolas de Chão/Teto e Teto		Instalação flexível Climatização rápida	•	•	•	•	•	•	•	•	•	•	•	•	•	•	•	•	•	•	•	•	•	•	•
Consolas s/ Envolvente		Funcionamento silencioso Pressão estática até 60Pa	•	•	•	•	•	•	•	•	•	•	•	•	•	•	•	•	•	•	•	•	•	•	•
Armários		Controlo e manutenção fáceis Instalação versátil em grandes espaços	•	•	•	•	•	•	•	•	•	•	•	•	•	•	•	•	•	•	•	•	•	•	•
Murais Boracay [versões com e sem válvula eletrónica]		Filtro de alta densidade Modo noturno: Good Sleep	•	•	•	•	•	•	•	•	•	•	•	•	•	•	•	•	•	•	•	•	•	•	•
Murais WindFree™ [versões com e sem válvula eletrónica]		Arrefecimento WindFree™	•	•	•	•	•	•	•	•	•	•	•	•	•	•	•	•	•	•	•	•	•	•	•
Módulos Hidrónicos		16kW/ 32kW/ 50kW Água quente até 50°C Δt 5°C	•	•	•	•	•	•	•	•	•	•	•	•	•	•	•	•	•	•	•	•	•	•	•
Módulos Hidrónicos Alta Temperatura		16kW/ 25kW Água quente até 80°C Δt 10°C	•	•	•	•	•	•	•	•	•	•	•	•	•	•	•	•	•	•	•	•	•	•	•
Condutas MPE S		Pressão estática até 147Pa Volume de ar automático	•	•	•	•	•	•	•	•	•	•	•	•	•	•	•	•	•	•	•	•	•	•	•
Condutas MPE		Pressão estática até 137Pa	•	•	•	•	•	•	•	•	•	•	•	•	•	•	•	•	•	•	•	•	•	•	•
Condutas BPE		Compactas (199mm Alt. ~71kW) Instalação flexível (aspiração posterior ou inferior)	•	•	•	•	•	•	•	•	•	•	•	•	•	•	•	•	•	•	•	•	•	•	•
Condutas APE e APE (6000)		Pressão estática até 274Pa Evaporador microcanal (11,2-14,0kW) Ventilador e Permutador separáveis (6000)	•	•	•	•	•	•	•	•	•	•	•	•	•	•	•	•	•	•	•	•	•	•	•
Kits para UTA(N)s		2.5CV - 10CV Ligação un. exteriores a UTAs Possibilidade de 100% de ar novo (com recuperador)	•	•	•	•	•	•	•	•	•	•	•	•	•	•	•	•	•	•	•	•	•	•	•

Gama Profissional | Digital Variable Multi

Guia de Seleção - unidades exteriores



Opções	Descrição	Bomba de Calor					Recuperação de Calor		
		DVM S Eco		DVM S2 Essencial	DVM S2 Standard	DVM S2 Alta Eficiência	DVM S Eco	DVM S2 Alta Eficiência	DVM S Water
		AM***KXMDEH AM***MXMDEH	AM***FXMDGH AM***KXMDGH	AM***AXVDGH	AM***AXVAGH	AM***AXVGGH/EU	AM***NXMDER AM***NXMDGR	AM***AXVGGR	AM***MXWANR AM***KXWANR
	Bomba de Calor	•	•	•	•	•	•	•	
	Recuperação de Calor						•	•	
	Intervalo de Capacidades	4-8 hp	6-14 hp	10-40 hp	8-80 hp	8-80 hp	4-6 hp	8-80 hp	8-90 hp
Compatibilidade	Cassetes	•	•	•	•	•	•	•	
	Cassetes WindFree™	•	•	•	•	•	•	•	
	360 Cassette	•	•	•	•	•	•	•	
	Condutas BPE	•	•	•	•	•	•	•	
	Condutas MPE	•	•	•	•	•	•	•	
	Condutas APE	•	•	•	•	•	•	•	
	Murais	•	•	•	•	•	•	•	
	Armários / Consolas	•	•	•	•	•	•	•	
	ERV Plus	•	•	•	•	•	•	•	
	Módulos Hidrónicos	•	•	•	•	•	•	•	
	Módulo de Controlo (MCU)						•	•	•
	Kit de UTAs	•	•	•	•	•	•	•	•
	Modo Verificação de Refrigerante	•	•	•	•	•	•	•	•
	Aquec. e arref. simultâneos						•	•	•
Características	Visor Digital	•	•	•	•	•	•	•	
	Ligações de Tubagem 4 vias	•	•				•		
	Injeção de Vapor Flash				•	•		•	
	Aquecimento a -25°C		•		•	•	•	•	
	Descongelação Inteligente			•	•	•		•	
	Difusor Ventilador eficiente				•	•		•	
	Ruído de Caudal de ar reduzido				•	•		•	
	Deteção de fugas (função recolha)			•	•	•		•	
	Modo Noturno (Silencioso)	•	•	•	•	•	•	•	
	Temperatura var. Refrigerante	•	•	•	•	•	•	•	
	Compressor Scroll Inverter		•	•	•	•		•	
	Comp. Inverter Duplo Rotativo	•					•		
	Motor de Ventilador DC	•	•	•	•	•	•	•	
	Tipo de Refrigerante	R410a	R410a	R410a	R410a	R410a	R410a	R410a	R410a
Tecnologia Proteção Inteligente	Onda Sinusoidal adaptativa	•	•	•	•	•	•	•	
	PCB arrefecida por refrigerante			•	•	•		•	
	Tecnologia Antirressonância	•	•	•	•	•	•	•	

VRF

Gama Profissional | Digital Variable Multi

Guia de Seleção - unidades interiores



VRF

Opções	Descrição	Bomba de Calor			Recuperação de Calor				
		Cassete 1 Via WindFree™	Cassete 4 Vias WindFree™	360 Cassete	Conduta S	Conduta BPE	Conduta MPE	Conduta APE	Conduta APE (Modular)
Fluxo de ar	WindFree™	•	•						
	Insuflação de ar a 360º			•					
Purificação de ar	Ionizador SPI	Opcional	Opcional	Opcional	Opcional				
	Filtro de ar	•	•	•	•	•	•	•	•
Funções	SmartThings	•	•	•	•	•	•	•	•
	Módulo Wi-Fi (opcional)	•	•	•	•	•	•	•	•
	Sensor de humidade	•	•						
	Sensor de Movimento		•	•					
	Pressão estática exterior Automática (ESP)				•			•	
	Modo Silencioso								
Controlos	Controlo remoto sem fios incluído								
Outros	VEE incluída	•	•	•	•	•	•	•	•
	Bomba de condensados	•	•	•		Específico do modelo	Específico do modelo	Específico do modelo	



Opções	Descrição	Consolas			Outros		Murais	
		Consola de Chão	Consola de Chão-teto	Consola sem envolvente	Armário vertical	Módulo Hidrónico	Mural Boracay	Mural WindFree™ Deluxe
Fluxo de ar	WindFree™							•
	Insuflação de ar a 360º							
Purificação de ar	Ionizador SPI	•						
	Filtro de ar	•	•	•	•		•	•
Funções	SmartThings	•	•	•	•	•	•	•
	Módulo Wi-Fi (opcional)	•	•	•	•	•	•	•
	Sensor de humidade							
	Sensor de Movimento							
	Pressão estática exterior Automática (ESP)							
	Modo Silencioso			•				
Controlos	Controlo remoto sem fios incluído	•						
Outros	VEE incluída	•	Só consolas teto	•	•	•	Específico do modelo	Específico do modelo
	Bomba de condensados							

Gama Profissional | Ventilação ERV & ERV Plus



ERV



ERV+
(só ligações a DVM)

- Elemento de permuta em formato diamante
- Permutador de calor em celulose
- Instalação flexível (vertical ou horizontal)
- Design compacto
- Interligação a registos externos e a hottes
- Motor BLDC de elevada eficiência
- Função de economia de energia
- Sensor de CO2 para regulação automática (opcional)
- Classe de eficiência de filtragem: F7
- Controlo por Wi-Fi (opcional - MIM-H04EN + MIM-N10)
- Comando por cabo não incluído (MWR-VH12N)
- Pressostato de aquisição obrigatória (MOS-P1050)

- Elemento de permuta em formato diamante
- Permutador de calor em celulose
- Instalação flexível (vertical ou horizontal)
- Interligação a registos externos e a hottes
- Motor BLDC de elevada eficiência
- Interligado a unidades interiores DVM S
- Sensor de CO2 para regulação automática (opcional)
- Classe de eficiência de filtragem: F7
- Humidificador tipo “evaporação natural” e sensor de humidade opcional.
- Controlo por Wi-Fi (opcional - MIM-H04EN)
- Comando por cabo não incluído (MWR-VH12N)
- Pressostato de aquisição obrigatória (MOS-P1050)

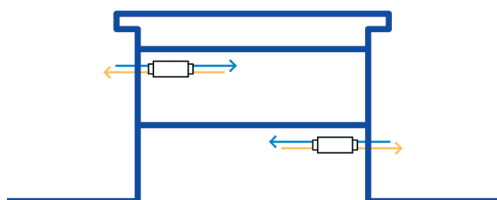

Controlos Opcionais	MWR-VH12N	MOS-P1050
Imagem		ND
Preço	70 €	90 €

Modelo			AN026JSKLN	AN035JSKLN	AN050JSKLN	AN080JSKLN	AN100JSKLN	AM050FNKDEH	AM100FNKDEH	
Desempenho	Caudal	m³/h	260	350	500	800	1.000	500	1.000	
		Pressão estática exterior	Pa	100	100	100	100	100	160	150
	Eficiência da transferência de calor	Arrefecimento	%	70	70	70	70	70	70	70
		Aquecimento	%	74	74	74	74	74	75	75
Entalpia efetiva eficiência de permuta	Arrefecimento	%	50	50	50	50	50	60	62	
	Aquecimento	%	70	70	70	70	70	73	75	
Nível de Ruído	Pressão Sonora	T/A/B/S	dBa	31/28/25/22	32/29/26/23	35/32/28/24	36/33/29/25	37/34/30/26	36/32/28	36/33/31
Dimensões Líquidas (LxAxP)			mm	600 x 350 x 660	1.012 x 270 x 1.000	1.012 x 270 x 1.000	1.220 x 340 x 1.135	1.220 x 340 x 1.135	1.553 x 270 x 1.000	1.763 x 340 x 1.135
Peso Líquido			kg	28,5	42,5	42,5	67	67	61	90
Gola da conduta de Insuflação/Retorno/Extração/Exterior (Ø)			mm	150	200	200	250	250	200	250
Acessório		Filtro de Ar		-	-	-	Filtro alta eficiência (PP)	Filtro alta eficiência (PP)	Filtro alta eficiência (PP)	Filtro alta eficiência (PP)
Preço				1.300 €	1.535 €	1.825 €	2.380 €	2.815 €	Sob Consulta	

VRF

Gama Profissional | Chiller Hydro Variable Multi

Ventilação

O novo Samsung HVM (Hydro Variable Multi) é uma solução híbrida à base de água de grande flexibilidade - desde o design, passando pela instalação até ao funcionamento. Como o sistema HVM se baseia na água, não existe a necessidade de refrigerante no interior do edifício.

Preços sob Consulta.

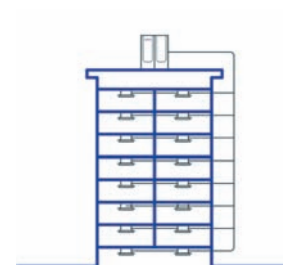

Unidades Exteriores

Série	Imagem	Descrição	42 kW	56 kW	65 kW
HVM		<p>Capacidades entre 42 e 1040kW, graças ao sistema modular</p> <ul style="list-style-type: none"> - Sistema Smart Inverter Duplo com Injeção em duas fases (refrigerante R410A) - Possibilidade de controlo de ventiloconvetores externos - Elevados valores de eficiência energética (ex.: 5.7 ESEER 42kW) 	•	•	•

Unidades Interiores

Série	Imagem	Descrição	1,9 kW	2,6 kW	3,0 kW	4,2 kW	6,0 kW	7,2 kW	7,8 kW	9,0 kW	10 kW
Ventiloconvetores Cassetes 360		Design circular, exposto ou embutido Sistema de purificação de ar com Ionizador – Opcional Controlo por Wifi (opcional - MIM-H04EN + MIM-F10N) Bomba de condensados incluída					•	•		•	•
Ventiloconvetores Cassetes 4 Vias WindFree™		Chassis em fibra (mais leve) Sistema de purificação de ar com Ionizador – Opcional Controlo por Wifi (opcional - MIM-H04EN + MIM-F10N) Bomba de condensados incluída					•	•		•	•
Ventiloconvetores Cassetes 1 Via WindFree™		Tecnologia WindFree™ Sistema de purificação de ar com Ionizador – Opcional Controlo por Wifi (opcional - MIM-H04EN + MIM-F10N) Bomba de condensados incluída		•	•	•					
Ventiloconvetores Consolas		4 Tubos (opcional) Filtro de ar Polipropileno lavável Válvula de 3 vias incluída Bomba de condensados (opcional) Instalação horizontal/vertical	•		•	•		•	•		
Ventiloconvetores Condutas		4 Tubos (opcional) Filtro de ar Polipropileno lavável Válvula de 3 vias incluída Bomba de condensados (opcional) Instalação horizontal/vertical	•		•	•		•	•		

Ferramenta de Seleção Online HVM

A ferramenta de seleção online* Samsung HVM é de fácil utilização e foi criada para ser conveniente. Irá ajudá-lo a projetar o sistema por completo de uma forma modular, tornando este processo simples, rápido e intuitivo.

A ferramenta de seleção online fornece as informações necessárias, como dados de eficiência (SCOP, COP, SEER e EER), caudal total de água e perda total de pressão no sistema, o que lhe permitirá selecionar a bomba de água e tubagem adequada.

* Endereço de internet: hvm.openforce.com O navegador recomendado para usar o Portal de Parceiros de soluções de climatização Samsung é o Google Chrome.

Acessórios

Escolha o acessório certo para o equipamento certo.

Classificação	Modelo		Descrição	Aplicação	Preço
Bomba de Condensados	MDP-E075SEE3D		Conduta de baixa e média pressão estática (MSP) (5,6/7,1 kW)	CAC, DVM, TDM	125 €
	MDP-M075SGU3D		Conduta de média pressão estática	FJM	115 €
	MDP-G075SP		Conduta convencional (tipo externo)	CAC, DVM, TDM	120 €
	MDP-G075SQ		Conduta convencional (tipo interno)	CAC, DVM, TDM	120 €
Kit Uta	MXD-K100XN	ND	7,00 – 8,75 kW UTA	CAC	835 €
Recetor de infravermelhos	MRK-A10N		Recetor para controlo remoto sem fios para condutas (com cablagem incluída)	FJM, CAC, EHS TDM, DVM	55 €
Sensores	MOS-C1		Sensor de CO2	ERV	200 €
	MRW-TA		Sensor de temperatura	FJM, CAC, DVM, EHS	35 €
	MCR-SMA		Sensor de Movimento para Cassetes de 4 Vias S (600)	DVM	105 €
	MCR-SMC		Sensor de Movimento para Cassetes de 4 Vias WindFree™	FJM, CAC, DVM	110 €
	MCR-SMD		Sensor de Movimento para Cassetes de 4 Vias WindFree™ (60x60)	FJM, CAC, DVM	110 €
	MCR-SME		Sensor de Movimento para 360 Cassette	CAC, DVM	110 €
	MOS-P1050	ND	Sensor de pressão	ERV	90 €
Módulo Wi-Fi	MIM-H04EN		Módulo Wi-Fi	FJM, CAC, DVM, EHS, ERV, HVM Cassetes	225 €
Purificação de Ar	PC6EUCMAN		360 - Purificação de Ar PM1.0	CAC, DVM	685 €
	PC4NUCEAN		WindFree™ Cassete 4 Vias - Purificação de Ar PM1.0	CAC, DVM	760 €
	PC1MWCMAN		WindFree™ Cassete 1 Via - Purificação de Ar PM1.0	DVM (1,7–2,2 kW)	615 €
	PC1NWCMAN		WindFree™ Cassete 1 Via - Purificação de Ar PM1.0	CAC, DVM (2,2–3,6 kW)	640 €
	PC1BWCMAN		WindFree™ Cassete 1 Via - Purificação de Ar PM1.0	DVM (5,6–7,1 kW)	725 €
Painéis	PC6EUXMAN		360 Cassete – Elevação Automática	CAC, DVM	640 €
	PC4NUXMAN		WindFree™ Cassete 4 Vias – Elevação Automática	CAC, DVM	535 €
	PC4NUDMAN		360 Cassete – Design Quadrangular Branco	CAC, HVM, DVM	285 €
	PC4NBDMAN		360 Cassete – Design Quadrangular Preto	CAC, HVM, DVM	285 €
	PC4NUNMAN		360 Cassete – Design Circular Branco	CAC, HVM, DVM	285 €
	PC4NBNMAN		360 Cassete – Design Circular Preto	CAC, HVM, DVM	285 €
	PC4NUFMAN		WindFree™ Cassete 4 Vias	CAC, HVM, DVM	205 €
	PC4SUFMAN		WindFree™ Cassete 4 Vias (600)	CAC, DVM	205 €
	PC1NWFMAN		WindFree™ Cassete 1 Via	CAC, HVM, DVM	205 €

Controlos

O Controlo certo para o equipamento certo.

Classificação	Modelo		Descrição	Aplicação	Preço	
Sistema de Gestão Integrada	Controlos	MIM-D01AN		DMS2.5 – Gestão centralizada	RAC*, FJM, CAC, ERV, EHS, DVM, HVM	1.960 €
	Módulos de Interface	MIM-B16N		PIM - Interface para medição de consumos.	RAC*, FJM, CAC, ERV, EHS, DVM, HVM	505 €
Sistemas de Controlo Centralizado	Controlos	MCM-A300N		Controlo táctil	RAC*, FJM, CAC, ERV, EHS, DVM, HVM	975 €
		MCM-A202DN		Controlo centralizado - Permite ligar/desligar 16 un. interiores	RAC*, FJM, CAC, ERV, EHS, DVM, HVM	175 €
		MCM-C210N		Controlo de corrente	DVM	110 €
		MCM-C200		Seletor frio/calor	DVM	90 €
	Módulos de Interface	MIM-N10		Interfaces para controlo centralizado	ERV	290 €
Sistemas de Controlo Individual	Controlos	MWR-WG00JN		Controlo remoto por cabo premium (multifunções)	RAC*, FJM, CAC, ERV, EHS, DVM, HVM	145 €
		MWR-WW10JN		Controlo remoto por cabo (multifunções)	Hidro Kit EHS e DVM	175 €
		MWR-SH11N		Controlo remoto por cabo (táctil)	RAC*, FJM, CAC, EHS, DVM, HVM	170 €
		MWR-SH00N		Controlo remoto simplificado por cabo	RAC*, FJM, CAC, EHS, DVM, HVM	70 €
		MCM-A00N		Controlo remoto por cabo	HVM Chiller	205 €
		MWR-VH12N		Controlo remoto por cabo	ERV	70 €
		AR-EH03E		Controlo remoto sem fios	FJM, CAC(Exceto unidades murais), EHS, HVM, TDM, DVM	65 €
		AR-KH03E		Controlo remoto sem fios	CAC, DVM, HVM (Cassetes 360)	60 €
	Módulos de Interface	MIM-A00N		Placa para controlo remoto por cabo e contacto seco	RAC (Mural); FJM (Mural)	40 €
		MIM-R10N		Placa para sistemas centralizados	RAC (*)	275 €
		MIM-F00N		Placa para ventiloincutores	HVM (Condutas e Consolas)	310 €
		MIM-F10N		Placa para controlo centralizado (todos HVM) e para comando por cabo (HVM Condutas)	HVM	80 €
		MIM-N01		Placa de interface (Conversor R485-à NASA)	FJM, CAC, ERV, EHS, DVM, HVM	290 €
		Sistema de Gestão de Edifícios	Módulos de Gestão de Edifícios	MIM-B18BN		Gestão Central Lonworks
MIM-B17BN				Gestão Central BACnet	RAC*, FJM, CAC, ERV, EHS, DVM, HVM	3.330 €
MIM-B19N				Interface MODBUS	RAC*, FJM, CAC, ERV, EHS, DVM, HVM	100 €
(vários)				KNX	RAC*, FJM, CAC, ERV, EHS, DVM, HVM	(sob consulta)
Sistema de Gestão de Quartos	MIM-B14			Controlo de contacto seco individual	RAC*, FJM, CAC, ERV, EHS, DVM, HVM	30 €

* Na gama RAC mural é necessário o acessório MIM-A00N para poder ligar controlos remoto por cabo e/ou contatos seco e o MIM-R10N para poder ligar sistemas centralizados exceto modelos AR35 (todos), Luzon, Cebu, WF Comfort 9&12K.

Legenda e Contatos

Símbolo	Descrição
	Sensor de Movimento
	Arrefecimento WindFree™
	Fast Cooling (Arrefecimento Rápido)
	Controlo por Wi-Fi
	Conforto por IA
	SmartThings - Várias Opções de IoT
	Filtro Tripla Ação
	Filtro PM1.0
	Freeze Wash - Limpeza por Congelação
	Modo Silencioso

Símbolo	Descrição
RAC	Residencia Mural
FJM	Residencial Multi Split
TDM	Residencial Multi Split com ligação a AQS
EHS	Aquecimento Bomba de Calor
CAC	Comercial
DVM	Profissional VRF
ERV	Profissional Ventilação
HVM	Profissional Chiller e Ventiladores

Assunto	Contacto
Para informação comercial e encomendas:	pt.acsales@samsung.com
Suporte a projeto:	pt.acdvm@samsung.com
Linha de Apoio ao Instalador (dias uteis das 9h às 18h):	222 000 294
Linha de Apoio ao Cliente (dias uteis das 9h às 20h)	210 608 098

Notas:

1. Tabela de preços de venda a clientes Samsung, em vigor a partir de 1 de Junho de 2022. Aos preços apresentados acresce IVA à taxa legal em vigor.
2. Os preços e especificações incluídas no presente documento podem sofrer alterações sem aviso prévio, devido a erro tipográfico ou a alterações técnicas introduzidas com o objetivo de melhorar o produto.
3. Os equipamentos de ar condicionado Samsung utilizam gás refrigerante R410A (Gás fluorado com efeito de estufa; Potencial de Aquecimento Global = 2088) e R32 (PAG = 675)
4. Garantia: 3 Anos para o equipamento e 5 anos para o compressor (componente). Consultar detalhes das condições de garantia nos certificados que acompanham o produto.
5. Orçamentos e projetos: pt.acdvm@samsung.com; Linha de Apoio Técnico: 222 000 294 (requisitos: modelo e nº série)



rolearmais

Apoio Cliente

T: 808 202 816 • E-mail: apoio.cliente@rolearmais.pt • www.rolearmais.pt

(espaço para parceiros)

Saiba mais sobre
ar condicionado em:
www.samsung.com/climate

Copyright © 2021 Samsung Electronics Air Conditioner Europe B.V. Todos os direitos reservados. Samsung é uma marca registada da Samsung Electronics Co., Ltd. As características e designs estão sujeitos a alterações sem aviso prévio e podem incluir informações preliminares. Os pesos e medidas não métricos são aproximados. Todos os dados foram considerados corretos no momento da criação. A Samsung não se responsabiliza por erros ou omissões. Algumas imagens podem ter sido alteradas digitalmente. Todas as marcas, produtos, nomes de serviço e logótipos são marcas comerciais e/ou marcas registadas dos seus respetivos proprietários e são reconhecidos pela presente.



A Samsung Electronics Co., Ltd. participa no Programa de Certificação Eurovent (ECP) para Ar Condicionado (AC), Fluxo de Refrigerante Variável (VRF) e Bomba de Calor de Pacotes de Refrigeração Líquida (LCP-HP). Visite www.eurovent-certification.com para verificar a validade da certificação.

Samsung Electronics Air Conditioner Europe B.V.
Evert van de Beekstraat 310, 1118 CX Schiphol
P.O. Box 75810, 1118 ZZ Schiphol - The Netherlands

SAMSUNG