



NEW  
COLLECTION  
2021

DECORATIVE  
**LEDS C4**



# Novidades 2021 / Novidades 2021



D-Track  
44



Strata  
56



Plat  
70



Noway  
74



Super Attic  
80



Mist  
88



Miso  
90



Simply  
94

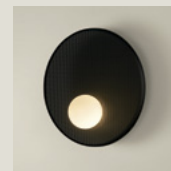

Trip  
96

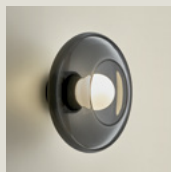

Trip Glass  
102



Gamma  
Extend  
104



Gamma SR  
106

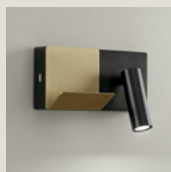

E-lamp mini  
108



Big  
110

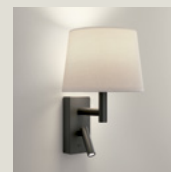

Metrica  
112



# Nuestros diseñadores

## *Os nossos desenhadores*



Nahrang Studio



Oriol Llahona



Francesc Vilaró



Benedito Design



Josep Patsí



Gemma Bernal



Àlex & Manel LLuçà



50 años dedicados  
a la iluminación  
*50 anos dedicados  
à iluminação*

Para el ser humano, la luz ha sido un elemento indiscutiblemente esencial. Aporta bienestar y confort dotando de funcionalidad a los espacios. LEDES C4 lleva 50 años comprometido con la iluminación, **mejorando la vida de las personas a través de productos y proyectos lumínicos beneficiosos para la sociedad.**

Para o ser humano, a luz tem sido um elemento indiscutivelmente essencial. Proporciona bem-estar e conforto, dotando os espaços de funcionalidade. A LEDES C4 está comprometida com a iluminação há 50 anos, **melhorando a vida das pessoas através de produtos e projetos lumínicos benéficos para a sociedade.**





# Expertos en dar forma a la luz

## *Especialistas em dar forma à luz*

Nuestro cometido es explorar las infinitas posibilidades de la luz, con el fin de transformar los espacios y enriquecerlos a través de las **soluciones de iluminación más adecuadas a cada ambiente**. Este es el reto y día a día de una compañía avalada por 13.000 clientes en 140 países, con un extenso porfolio de más de 3.000 proyectos.

A nossa missão é explorar as infinitas possibilidades da luz, com o fim de transformar os espaços e enriquecê-los através das soluções de iluminação mais adequadas a cada ambiente. Este é o desafio e o dia-a-dia de uma empresa avalizada por 13.000 clientes em 140 países, com um extenso portefólio de mais de 3.000 projetos.







# Un reto continuo

## *Um desafio continuo*

Los equipos de oficina técnica y calidad trabajan en una continua optimización de los materiales, diseños y procesos. Por ello, todos los productos se someten a pruebas exhaustivas para garantizar un buen funcionamiento durante toda su vida útil. Convencidos de esto, LEDS C4 ofrece una garantía de cinco años contra defectos de fabricación, que extiende a su versátil catálogo de más de 25.000 referencias. Nuestras acciones y avances se fundamentan en un profundo conocimiento de la industria y en ofrecer una experiencia única con un servicio integral 360° a nuestros clientes.

As equipas do gabinete técnico e qualidade trabalham numa contínua otimização dos materiais, designs e processos. Por isso, todos os produtos são submetidos a testes exhaustivos para garantir um bom funcionamento durante toda a sua vida útil. Convencidos disso, a LEDS C4 oferece uma garantia de cinco anos contra defeitos de fabricação, que é estendida ao seu versátil catálogo de mais de 25.000 referências. As nossas ações e avanços fundamentam-se num profundo conhecimento da indústria e em oferecer uma experiência única com um serviço integral 360° aos nossos clientes.





# Innovación constante

## *Inovação constante*

En menos de 10 años, la tecnología LED ha revolucionado por completo el sector luminotécnico y hemos sido pioneros en incorporarla, demostrando que **se puede vivir en el presente pensando en el futuro, con un carácter innovador, competitivo, sólido y eficiente**. En LEDS C4 trabajamos para optimizar las fuentes de luz a partir de tecnologías de vanguardia diseñando soluciones basadas en la miniaturización de los productos, la calidad de la luz, el control, la conectividad y los servicios digitales.

Em menos de 10 anos, a tecnologia LED revolucionou completamente o setor da iluminação e fomos pioneiros a incorporá-la, demonstrando que **podemos viver no presente a pensar no futuro, com um carácter inovador, competitivo, sólido e eficiente**. Na LEDS C4 trabalhamos para otimizar as fontes de luz a partir de tecnologias de ponta, projetando soluções baseadas na miniaturização dos produtos, na qualidade da luz, no controlo, na conectividade e nos serviços digitais.





# Proyectos a medida

## *Projetos à medida*

Los grandes espacios requieren soluciones de iluminación avanzadas que incluyan un control íntegro de todas y cada una de las etapas del proceso, desde la conceptualización y el diseño hasta la instalación, pasando por la fabricación y la producción a medida. Los proyectos lumínicos de gran envergadura necesitan la seguridad de grandes infraestructuras y un servicio a la altura, por eso contamos con 30.000 m<sup>2</sup> de instalaciones y más de **350 profesionales dedicados plenamente a satisfacer las expectativas de todo tipo de proyectos.**

Os grandes espaços exigem soluções de iluminação avançadas que incluam um controlo abrangente de todas e de cada uma das etapas do processo, desde a concetualização e design até à instalação, passando pela fabricação e produção à medida. Os projetos lumínicos de grande envergadura necessitam da segurança de grandes infraestruturas e de um serviço à altura, por isso contamos com 30.000 m<sup>2</sup> de instalações e mais de **350 profissionais totalmente dedicados a satisfazer as expectativas de todo o tipo de projetos.**



## AC Hotel by Marriot Stockholm Ulriksdal

Arquitectura y diseño de iluminación /  
Arquitetura e design de iluminação:

**Living Design**

Consultoría lumínica / Consultoria de iluminação:  
**LEDS C4**

Año / Ano  
**2019**

Ubicación / Localização:  
**Solna (Suecia / Suécia)**

Tipología / Tipologia:  
**Hotel**

Con un carácter urbano y moderno, Living Design ha diseñado el primer hotel AC Marriot de Suecia. Partiendo de un diseño lumínico con una personalidad muy propia, LEDES C4 ha desarrollado una colección de luminarias decorativas únicas. Los imponentes aros del lobby con acabado en aluminio que garantizan una distribución uniforme de la luz, las distinguidas esferas del bar que, suspendidas de una fina estructura, proporcionan una suave luz ambiental; y las sofisticadas estructuras rectangulares de la piscina en acabado oro, que aportan calidez y tranquilidad, forman un proyecto con un empaque muy especial. Además, se han instalado luminarias técnicas como tiras LED On o downlights de la colección Play y Bento para conseguir la máxima integración en la arquitectura del espacio.

Com um carácter urbano e moderno, a Living Design desenhou o primeiro hotel AC Marriot na Suécia. Partindo de um design de iluminação com uma personalidade muito própria, a LEDES C4 desenvolveu uma coleção de luminárias decorativas únicas. Os imponentes aros do lobby, com acabamento em alumínio que garantem uma distribuição uniforme da luz, as distintas esferas do bar que, suspensas numa estrutura fina, proporcionam uma luz ambiente suave; e as sofisticadas estruturas retangulares da piscina em acabamento dourado, que confere calor e tranquilidade, constituem um projeto com uma embalagem muito especial. Além disso, foram instaladas luminárias técnicas como fitas LED On ou downlights da coleção Play e Bento para conseguir a máxima integração na arquitetura do espaço.

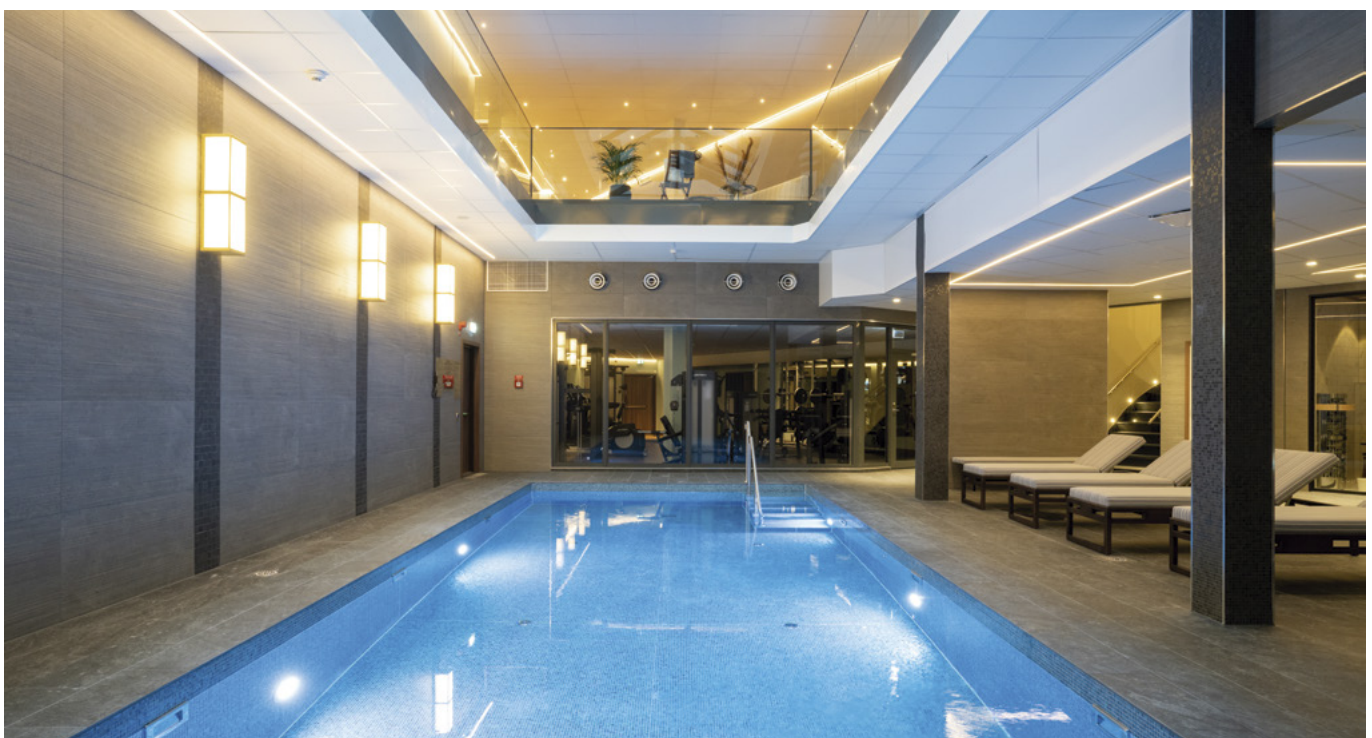





## Hotel Pullman Barcelona Skipper

Arquitectura

**Tote Moreno de UDA Factory**

Gestión del proyecto / Gestão do projeto:

**Taryn Marsó de Giproc**

Consultoría lumínica / Consultoria de iluminação:

**Anoche**

Diseño de iluminación / Design de iluminação:

**LEDS C4**

Año / Ano

**2018**

Ubicación / Localização:

**Barcelona (España / Espanha)**

Tipología / Tipologia:

**Hotel**

A partir de las directrices del arquitecto Tote Moreno de UDA Factory, LEDS C4 ha diseñado y desarrollado la escenografía lumínica del Hotel Pullman Barcelona Skipper. Además de integrar la luz en el espacio a partir de productos técnicos estándar como el sistema lineal de tiras LED On o la familia Play, LEDS C4 ha creado una colección de luminarias decorativas en exclusiva sirviéndose de materiales nobles como la madera, el metal o el cristal y una selección de tejidos. El proyecto incluye el diseño de los impresionantes aros y jaulas del lobby, las elegantes esferas del bar y las imponentes estructuras rectangulares del restaurante; todo en acabados negro y oro para conferir la calidez que el cliente buscaba en el ambiente.

A partir das diretrizes do arquiteto Tote Moreno, da UDA Factory, a LEDS C4 projetou e desenvolveu o cenário de luz do Hotel Pullman Barcelona Skipper. Além de integrar a luz no espaço a partir de produtos técnicos standard como o sistema linear de fitas LED On ou a família Play, a LEDS C4 criou uma coleção exclusiva de luminárias decorativas, usando materiais nobres como a madeira, o metal ou o vidro, e uma seleção de tecidos. O projeto inclui o design dos impressionantes aros e grades do lobby, as elegantes esferas do bar e as imponentes estruturas retangulares do restaurante, tudo com acabamentos em preto e dourado, para conferir o calor que o cliente procurava no ambiente.







# Soluciones globales

## *Soluções globais*

LEDS C4 exporta soluciones de iluminación alrededor del mundo adaptándose a las necesidades de cualquier proyecto. A través de nuestras filiales en Colombia, Perú, UK, Alemania, Polonia, Sudáfrica, Dubai, Singapur y China, diseñamos y fabricamos una amplia gama de aplicaciones de iluminación que se adaptan a los distintos mercados y perfiles de los consumidores, cumpliendo siempre una máxima común: calidad y excelencia, tanto en producto como en servicio.

A LEDs C4 exporta soluções de iluminação para todo o mundo, adaptando-se às necessidades de qualquer projeto. Através das nossas filiais na Colômbia, Peru, Reino Unido, Alemanha, Polónia, África do Sul, Dubai, Singapura e China, projetamos e fabricamos uma ampla gama de aplicações de iluminação que se adaptam a diferentes mercados e perfis de consumidores, cumprindo sempre uma máxima comum: qualidade e excelência, tanto no produto como no serviço.

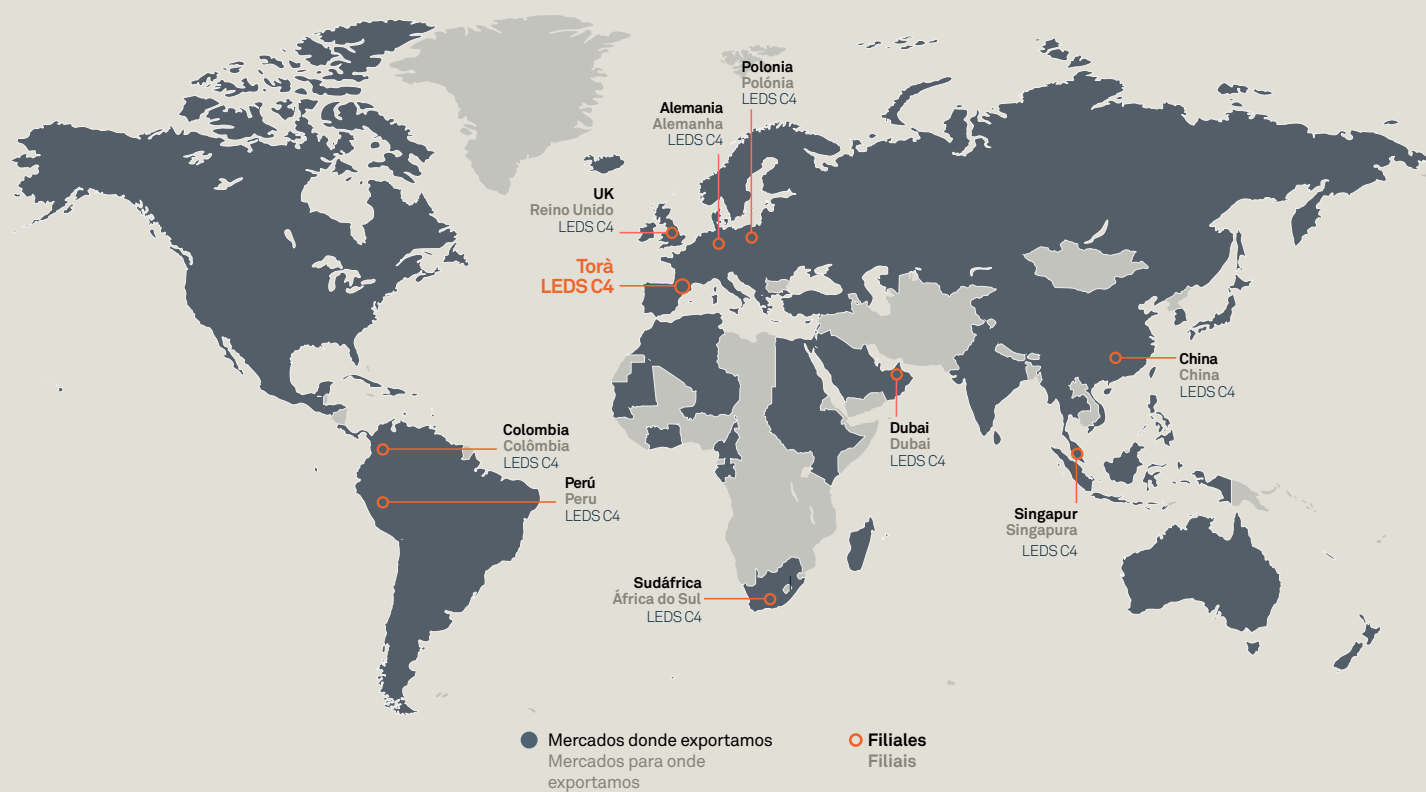



# Para una iluminación eficiente y sostenible

## *Para uma iluminação eficiente e sustentável*



En 2015 la ONU aprobó la “Agenda 2030 para el Desarrollo Sostenible”, una iniciativa a favor de la sostenibilidad mundial. Con un claro compromiso de cambio, se establecieron los 17 objetivos de desarrollo sostenible (ODS), con los que la Organización de las Naciones Unidas, busca avanzar hacia un crecimiento económico global, inclusivo, cohesionado y sostenible.

En LEDS C4 desarrollamos ejes de trabajo entorno al desarrollo sostenible, con un compromiso firme en las prácticas y procesos de toda la cadena de valor.

Em 2015 a ONU aprovou a “Agenda 2030 para o Desenvolvimento Sustentável”, uma iniciativa a favor da sustentabilidade mundial. Com um claro compromisso de mudança, foram estabelecidos os 17 objetivos de desenvolvimento sustentável (ODS), com os quais a Organização das Nações Unidas, pretende avançar para um crescimento económico global, inclusivo, coerente e sustentável.

Na LEDS C4 desenvolvemos eixos de trabalho à volta do desenvolvimento sustentável, com um compromisso firme nas práticas e processos de toda a cadeia de valor.

**Reducción huella carbono**  
**Redução da pegada de carbono**



Reducimos nuestro consumo energético con la instalación en nuestras oficinas de luminarias que incluyen un sensor led de presencia. Además de otras muchas acciones. Reduzimos o nosso consumo energético com a instalação nos nossos escritórios de luminárias que incluem um sensor led de presença. Além de muitas outras ações.

**Eco embalaje**  
**Embalagem ecológica**



Promovemos la utilización de embalajes sostenibles, evitando el uso de plástico y otros elementos nocivos para el medio ambiente. Promovemos a utilização de embalagens sustentáveis, evitando o uso de plástico e outros elementos prejudiciais para o ambiente.

**Reducción del uso del papel**  
**Redução do uso do papel**



Creación de nuevos protocolos en producción para disminuir el uso del papel. Criação de novos protocolos na produção para diminuir o uso do papel.

**Acciones hacia una logística más sostenible**  
**Ações para uma logística mais sustentável**



Con acciones como agrupaciones de carga con algunos clientes, lo que nos permite un llenado de camiones de casi el 100% con el objetivo de tener una logística cada vez más sostenible. Com ações como agrupamentos de carga com alguns clientes, o que nos permite um enchimento de camiões de quase 100% com o objetivo de ter uma logística cada vez mais sustentável.

**Human Centric Lighting**  
**Human Centric Lighting**



Mejoramos la calidad y bienestar de nuestros trabajadores con luminarias conectivas que simulan al máximo posible la luz artificial a la luz natural. Melhoramos a qualidade e o bem-estar dos nossos trabalhadores com luminárias conectivas que simulam, tanto quanto possível, a luz artificial em luz natural.

**5S**



Fomentamos el cumplimiento de la metodología de las 5S para mejorar las condiciones de trabajo, reducir los gastos de tiempo y energía, así como los riesgos de accidentes. Gracias a ello, mejoramos la calidad de la producción y la seguridad en todos nuestros procesos. Fomentamos o cumprimento da metodologia dos 5S para melhorar as condições de trabalho, reduzir os custos de tempo e energia, bem como os riscos de acidentes. Graças a isso, melhoramos a qualidade da produção e a segurança em todos os nossos processos.

**Uso materiales reciclables**  
**Utilização de materiais recicláveis**



Promovemos mejoras en la eficiencia energética de nuestras luminarias y un eco diseño y reciclabilidad de todas las piezas. Desde LEDS C4 fomentamos la perdurabilidad de todos los elementos con los que trabajamos, facilitando, además, su segregación. Promovemos melhorias na eficiência energética das nossas luminárias e um ecodesign e reciclabilidade de todas as peças. Na LEDS C4 fomentamos a perdurabilidade de todos os elementos com os quais trabalhamos, facilitando também a sua segregação.



**El bienestar del equipo como factor clave**  
**O bem estar da equipa como fator chave**



Nos esforzamos para ofrecer a nuestros trabajadores y trabajadoras una propuesta de valor integral que les ayude a desarrollar todo su potencial. Esforçamo-nos para oferecer aos nossos trabalhadores uma proposta de valor integral que os ajude a desenvolver todo o seu potencial.



**Socialmente comprometidos**  
**Socialmente comprometidos**



Colaboramos de forma activa con distintas entidades sociales que trabajan para poder ofrecer al mundo un futuro mejor. Colaboramos ativamente com diferentes entidades sociais que trabalham para oferecer ao mundo um futuro melhor.







# Light to build your present and future

## Servicios Serviços

Acompañamos a cada uno de nuestros clientes durante todas las fases de su proyecto lumínico con servicios personalizados y de calidad. Nuestra trayectoria, experiencia y especialización sobre la luz nos permite adaptar nuestra cartera de servicios a las últimas innovaciones tecnológicas y ofrecer una visión global e integral de los mismos.

El presente y futuro de la iluminación va más allá del producto. En la era de la tecnología digital y del Internet de las cosas (IoT), el ecosistema se expande hacia los softwares y los servicios que personalizan la experiencia. No hay nada más universal que la luz, presente en todas partes, y conectada a una fuente de energía, para ofrecernos información y permitirnos controlarla según nuestras necesidades.

Acompanhamos cada um dos nossos clientes durante todas as fases do seu projeto lumínico com serviços personalizados e de qualidade. A nossa trajetória, experiência e especialização sobre a luz permitem-nos adaptar a nossa carteira de serviços às últimas inovações tecnológicas e oferecer uma visão global e integral dos mesmos.

O presente e futuro da iluminação vai para além do produto. Na era da tecnologia digital e da Internet das Coisas (IoT), o ecossistema expande-se para os softwares e os serviços que personalizam a experiência. Não há nada mais universal do que a luz, presente em toda a parte e conectada a uma fonte de energia, para oferecer-nos informação e permitir-nos controlá-la de acordo com as nossas necessidades.



## Iluminación Iluminação



Conceptualización del proyecto lumínico  
Concetalização do projeto lumínico

Consultoría y asesoramiento en la selección de productos, ideados para su evolución hacia el control y la conectividad

Consultoria e assessoramento na seleção de produtos, pensados para a sua evolução rumo ao controlo e conectividade

Cálculo lumínico  
Cálculo lumínico

Herramientas digitales disponibles para los clientes:  
Ferramentas digitais disponíveis para os clientes:

- Configuradores de producto para la personalización de atributos y necesidades técnicas

- Configuradores de produtos para a personalização de atributos e necessidades técnicas

- Documentación digital - Dialux (ULD, IES, LDT) Revit/BIM (RFA). Ficheros 3D, IGS. (SketchUp)

- Documentação digital - Dialux (ULD, IES, LDT) Revit/BIM (RFA). Ficheiros 3D, IGS. (SketchUp)

Personalización:  
Personalização:

- Adaptación de productos de catálogo

- Adaptação de produtos de catálogo

- Diseño y desarrollo de productos especiales desde cero

- Design e desenvolvimento de produtos especiais desde zero



## Control Controlo



Consultoría en la selección de luminarias conectivas y sistemas de conectividad

Consultoria na seleção dos elementos necessários de controlo (sensores, botoneiras)

Asesoramiento en la definición de grupos y escenas

Assessoramento na definição de grupos e cenas

Localización de sensores en planos

Localização dos sensores nos planos

Realización de esquemas eléctricos

Realização de esquemas elétricos

Preconfiguración y precomisionado en fábrica de soluciones de control

Pré-configuração e pré-comissionamento em fábrica de soluções de controlo

**Servicios Ready to:**

Luminarias configuradas para ser controladas

**Serviços Ready to:**

Luminárias configuradas para serem controladas

Soluciones pensadas para ser conectadas en el futuro

Soluções projetadas para serem conectadas no futuro



## Conectividad Conectividade



Consultoría en la selección de luminarias conectivas y sistemas de conectividad

Consultoria na seleção de luminárias conectivas e sistemas de conectividade

Asesoramiento en todo tipo de instalaciones y aplicaciones

Assessoramento em todo o tipo de instalações e aplicações

Monitorización de la energía

Monitorização da energia

Gestión de alarmas

Gestão dos alarmes

Informes de mapas de calor

Relatórios de mapas de calor

Preconfiguración y precomisionado en fábrica de soluciones de conectividad

Pré-configuração e pré-comissionamento em fábrica de soluções de conectividade

**Servicios Ready to:**

Luminarias configuradas para ser conectadas

**Serviços Ready to:**

Luminárias configuradas para serem conectadas.

Soluciones pensadas/ideadas para evolucionar hacia los servicios digitales

Soluções pensadas para evoluir para os serviços digitais



## Servicios digitales conectivos Serviços digitais conectivos



Visualización optimizada de los datos más relevantes obtenidos de la instalación

Visualização otimizada dos dados mais relevantes obtidos da instalação

Datos para el mantenimiento activo y preventivo

Dados para a manutenção ativa e preventiva

**Servicio Space:**

Gestión y ocupación de los espacios.

Información ampliada de la ocupación y utilización de los espacios, así como el tránsito y flujos de movimiento

**Serviço Space:**

Gestão e ocupação dos espaços. Informação ampliada sobre a ocupação e utilização dos espaços, assim como o tráfego e fluxos de movimento

**Servicio Where:**

Seguimiento de activos, personas y/o objetivos vía Bluetooth a través de la tecnología Beaconing.

**Serviço Where:**

Seguimento de ativos, pessoas e/ou objetivos via Bluetooth através da tecnologia Beaconing

**Integración con otros sistemas**

Integração com outros sistemas

Soluciones compatibles con Yellow Dot para la funcionalidad de indoor positioning.

Soluções compatíveis com Yellow Dot para a funcionalidade de indoor positioning



**Soporte en  
la instalación**  
**Suporte na  
instalação**

Seguimiento de obra  
Seguimento da obra

Supervisión y acompañamiento en la instalación  
Supervisão e acompanhamento na instalação

Focusing  
Focusing

Ajustes de configuración post-instalación  
Ajustes de configuração pós-instalação



**Servicio técnico**  
**Serviço técnico**

Servicio de atención técnica directa  
Serviço de atenção técnica direta.

Gestión de incidencias  
Gestão de incidências



**Formación**  
**Formação**

Formación al cliente en tecnología, tendencias, producto,  
servicios y en la ejecución de sus proyectos

Formação para o cliente em tecnologia, tendências, produtos,  
serviços e na execução dos seus projetos.



**Financiación**  
**Financiamento**

Financiación personalizada  
Financiamento personalizado





# Soluciones de control y conectividad

## *Soluções de controlo e conectividade*

La iluminación es un elemento clave para la actividad y el bienestar de las personas. Por ello, diseñamos y desarrollamos luminarias pensando en cómo estas interactúan con su entorno. Actualmente podemos llevar a cabo proyectos teniendo en cuenta los sistemas de control, la tecnología de la conectividad y los servicios digitales, además de la iluminación tradicional.

A iluminação é um elemento fundamental para a atividade e o bem-estar das pessoas. Por isso, projetamos e desenvolvemos luminárias a pensar em como estas interagem com o seu ambiente. Atualmente podemos realizar projetos que contemplam sistemas de controlo, tecnologia de conectividade e serviços digitais, além da iluminação tradicional.



A través de un **sistema de control** es posible adecuar la iluminación de una o varias luminarias dentro de un mismo espacio. Así, por ejemplo, se puede adaptar la luz al ciclo circadiano, escogiendo una temperatura de color que estimule por la mañana y calme por la noche, crear grupos de luminarias para alcanzar un mayor ahorro energético, generar escenas para una ambientación específica o regular perfiles por condicionantes de funcionamiento; todo ello con la posibilidad de incorporar sensores para recibir información de lo que sucede en el ambiente y actuar sobre él.

Con la **tecnología de la conectividad** se traspasa la barrera física de los espacios, logrando controlar cualquier instalación desde cualquier otro punto. La evolución de la tecnología nos abre la posibilidad de recopilar datos útiles e información detallada sobre el consumo energético, la ocupación de las diferentes áreas y el tipo de uso que se les está dando. En consecuencia, permite detectar oportunidades y tomar decisiones más estratégicas y eficientes.

LEDS C4 ofrece un conjunto de herramientas de visualización de todos los datos que puede captar una instalación con conectividad, facilitando así la comprensión y reduciendo el tiempo de búsqueda de los mismos.

Através de um sistema de controlo é possível adaptar a iluminação de uma ou várias luminárias dentro de um mesmo espaço. Assim, por exemplo, a luz pode ser adaptada ao ciclo circadiano, escolhendo uma temperatura de cor que estimule pela manhã e acalme à noite, criar grupos de luminárias para conseguir uma maior poupança de energia, gerar cenários para um ambiente específico ou regular perfis por condicionantes de funcionamento; tudo isso com a possibilidade de incorporar sensores para receber informação sobre o que sucede no ambiente e agir sobre ele.

Com a tecnologia da conectividade, a barreira física dos espaços é ultrapassada, conseguindo controlar qualquer instalação desde qualquer outro ponto. A evolução da tecnologia abre-nos a possibilidade de recolher dados úteis e informação detalhada sobre o consumo de energia, a ocupação das diferentes áreas e o tipo de utilização que lhes é dado. Consequentemente, permite detetar oportunidades e tomar decisões mais estratégicas e eficientes.

A LEDS C4 oferece um conjunto de ferramentas de visualização de todos os dados que uma instalação com conectividade pode captar, facilitando assim a compreensão e reduzindo o tempo de procura dos mesmos.

**Los servicios digitales nacen de la oportunidad de ofrecer nuevas herramientas más allá de la confortabilidad y el ahorro energético que siempre se ha asociado a la luz.**

Os serviços digitais nascem da oportunidade de oferecer novas ferramentas além do conforto e da poupança de energia que sempre se associou à luz.



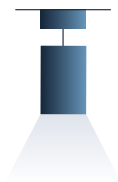

Luminarias  
Luminárias



Sensores e Interfaces  
Sensores e Interfaces



Sistema de control y conectividad  
Sistema de controlo e conectividade

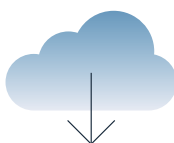

Cloud / Plataforma  
Cloud / Plataforma



Servicios digitales  
Serviços digitais



# Generar valor a través de Smart Lighting

## *Gerar valor através de Smart Lighting*



### **Ambientes lumínicos**

#### Ambientes lumínicos

El control y la conectividad permiten crear atmósferas personalizadas fácilmente reconocibles y convertir espacios fijos en dinámicos y versátiles. Algunas responden a las necesidades de los usuarios, como las que inducen a actividad o relajación dependiendo del momento del día. Otras, generan juegos lumínicos que permiten relacionar el espacio donde se proyectan con un concepto o identidad. Las luminarias inteligentes y los asistentes de voz, a su vez, acercan la tecnología al usuario para crear y transformar los ambientes adaptando la luz a las necesidades de las personas, del concepto o del momento.

O controlo e a conectividade permitem criar ambientes personalizados facilmente reconhecíveis e transformar espaços fixos em dinâmicos e versáteis. Alguns respondem às necessidades dos utilizadores, como aqueles que induzem à atividade ou ao relaxamento dependendo da hora do dia. Outros geram jogos lumínicos que permitem relacionar o espaço onde são projetados com um conceito ou identidade. As luminárias inteligentes e os assistentes de voz, por sua vez, aproximam a tecnologia do utilizador para criar e transformar os ambientes, adaptando a luz às necessidades das pessoas, do conceito ou do momento.

## Human Centric Lighting



El concepto Human Centric Lighting traslada la importancia de la iluminación y su papel fundamental en el bienestar de las personas. Para preservar los biorritmos naturales de estas podemos utilizar luminarias con tecnología de blanco dinámico y dotarlas de sistemas conectivos.

O conceito Human Centric Lighting transfere a importância da iluminação e o seu papel fundamental para o bem-estar das pessoas. Para preservar os seus biorritmos naturais, podemos utilizar luminárias com tecnologia de branco dinâmico e dotá-las de sistemas conectivos.

## Ahorro energético

### Poupança de energia

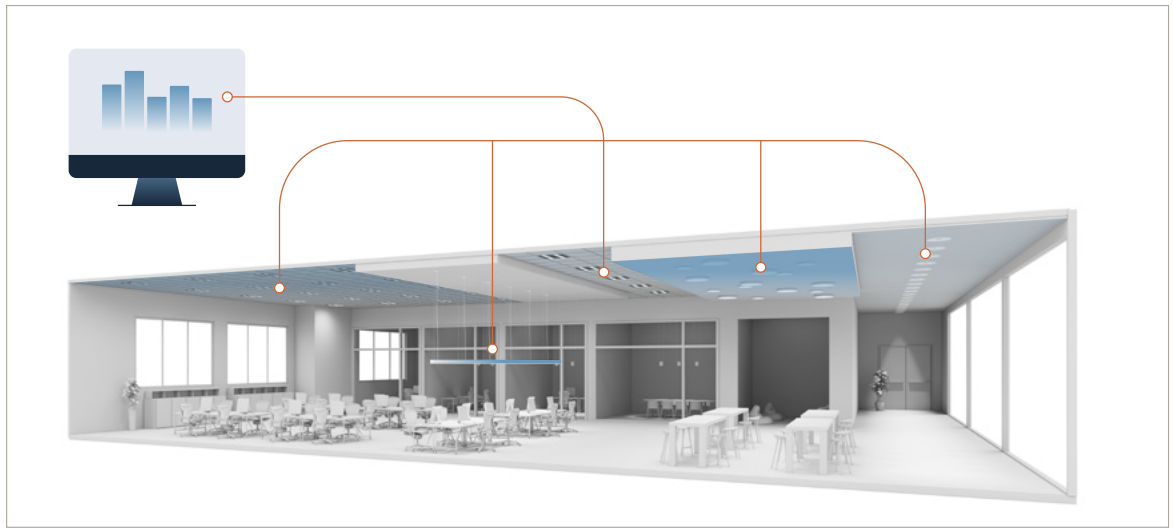

La reducción del consumo energético se logra a partir de una iluminación inteligente que pueda controlarse mediante programaciones horarias y sensores de presencia, además de un mayor aprovechamiento de la luz natural que evite el malbaratamiento de los recursos disponibles. La monitorización de la energía y del uso de los espacios permite conocer en todo momento el consumo real y el ahorro obtenido mediante todas las acciones planteadas.

A redução do consumo de energia é conseguida a partir de uma iluminação inteligente, que possa ser controlada através de programações horárias e sensores de presença, além de um maior aproveitamento da luz natural que evita o desperdício dos recursos disponíveis. A monitorização da energia e do uso dos espaços permite saber a todo o momento o consumo real e a poupança obtida através de todas as ações propostas.

## Push Notifications (Beaconing)

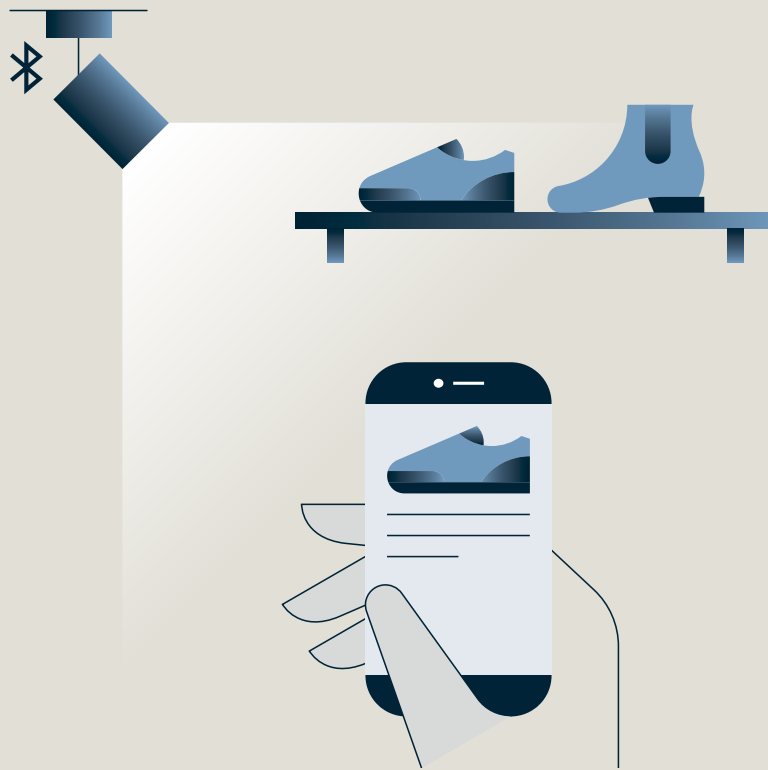

La tecnología del beaconing o de notificaciones permite el envío de información personalizada, captación de la atención y fidelización de los clientes, marketing de proximidad. Dicha funcionalidad es posible gracias a la incorporación de inteligencia en las luminarias que permiten captar y enviar información al usuario.

A tecnologia de beaconing ou de notificações permite o envio de informação personalizada, atraindo a atenção e fidelização dos clientes, marketing de proximidade. Esta funcionalidade é possível graças à incorporação de inteligência nas luminárias que permite captar e enviar informação ao utilizador.



# Tipos de luminarias conectivas

## Tipos de luminárias conectivas



### Luminarias Smart Luminárias Smart

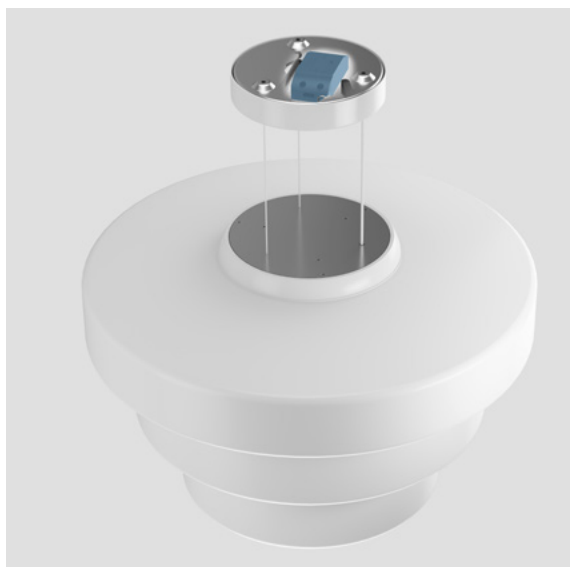

Las luminarias **Smart** incorporan la tecnología conectiva en la luminaria facilitando la instalación y la puesta a punto.

A través de un driver o dispositivo conectivo que ya incluye la luminaria, conseguimos que pueda funcionar con un sistema conectivo y digital.

As luminárias **Smart** incorporam a tecnologia conectiva na luminária facilitando a instalação e regulação. Através de um driver conectivo ou dispositivo x que a luminária já inclui, conseguimos que possa funcionar com um sistema conectivo e digital.



### Luminarias Smart Compatible Luminárias Smart Compatible



Las luminarias **Smart Compatible**, pueden convertirse en luminarias conectivas mediante un accesorio. Dependiendo del tipo de luminaria y el driver que incorpore el accesorio será uno u otro.

As luminárias **Smart Compatible** podem ser convertidas em luminárias conectivas adicionando-lhes o acessório conectivo correspondente. Isso permite que uma grande variedade de luminárias possa, de uma forma fácil, fazer parte de um sistema conectivo.



# Tabla de luminarias smart

## Tabela de luminárias Smart

	Smart	Smart Compatible	Light For Life	Casambi
Attic		●	●	
Super Attic		●	●	
Bali		●	●	
Bravo		●		●
Metrica		●	●	
Contrast		●	●	
Dec		●	●	
D-Track		●	●	
Extend		●	●	
Funk		●	●	
Gloss		●	●	
Lia		●	●	
Magma		●	●	
Napa		●	●	
Neu		●		●
Noway	●	●	●	●
Organic		●	●	
Pipe		●	●	
Plat	●	●	●	●
Punto		●		●
Screen		●	●	
Simply		●		●
Sugar				
Veneto	●		●	●
Strata	●	●	●	●
Caprice	●		●	●
Duna	●		●	●



We make it easy,  
*we make it happen*

**La tecnología al alcance de las personas**  
Tecnologia ao alcance das pessoas

LEDS C4 da un paso más allá en la iluminación transportando y acercando todas las ventajas de la tecnología al usuario, garantizando una experiencia única.

A LEDS C4 dá um passo mais adiante na iluminação transportando e aproximando todas as vantagens da tecnologia do utilizador, garantindo uma experiência única.



**Solicitud de necesidades personalizadas de tu espacio**  
Pedido de necessidades personalizadas do seu espaço



**Programación y comisionado de los equipos en fábrica**  
Programação e comissionamento dos equipamentos na fábrica  
- Ready to Use -



**Programación de las escenas, programaciones horarias, ciclo circadiano...**  
Programação de cenas, programações horárias, ciclo circadiano...  
- Ready to Play -



**Asesoramiento de funcionamiento mediante videoconferencia**  
Assessoramento do funcionamento mediante videoconferência



**Descarga App. Accede al control de tu espacio y disfruta**  
Descarregue App. Aceda ao controlo do seu espaço e desfrute

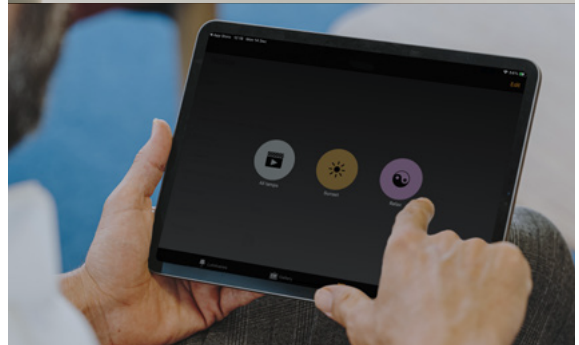





# Servicios Ready to Use

## Serviços Ready to Use

**Empieza fácil y rápido**  
**Começa fácil e rápido**

LEDS C4 brinda al usuario la oportunidad de recibir una luminaria personalizada a las necesidades de su espacio para que solo sea necesario conectarla y disfrutar en ese mismo instante de todas las funcionalidades de una solución conectiva. La solución se basa en dos servicios de configuración que reducen la complejidad y el tiempo de la instalación.

A LEDS C4 oferece ao utilizador a oportunidade de receber uma luminária personalizada às necessidades do seu espaço, para que seja apenas necessário conectá-la e desfrutar nesse mesmo instante de todas as funcionalidades de uma solução conectiva.

A solução baseia-se em dois serviços de configuração que reduzem a complexidade e o tempo de instalação.

### Ready to Use

Servicio que incluye una programación básica de identificación de luminarias y dispositivos. Al acceder a la aplicación aparecerán todos los dispositivos configurados previamente por LEDS C4 de manera que va a permitir la verificación y el control individual de cada uno de ellos.

Serviço que inclui uma programação básica de identificação de luminárias e dispositivos. Ao aceder à aplicação, todos os dispositivos previamente configurados pela LEDS C4 aparecerão de forma a permitir a verificação e o controlo individual de cada um deles.

### Ready to Play

Servicio que además de incluir las ventajas de los servicios “Ready to Use”, incluye una configuración global de los dispositivos mediante escenas lumínicas, ciclo circadiano, o calendarización, entre otros. Listos para ser utilizados. Estas funcionalidades son consensuadas previamente entre cliente y el equipo de LEDS C4.

Serviço que além de incluir as vantagens dos serviços “Ready to Use”, inclui uma configuração global dos dispositivos através de cenas lumínicas, ciclo circadiano ou agendamento, entre outros. Prontos para ser utilizados. Estas funcionalidades são previamente acordadas entre o cliente e a equipa da LEDS C4.

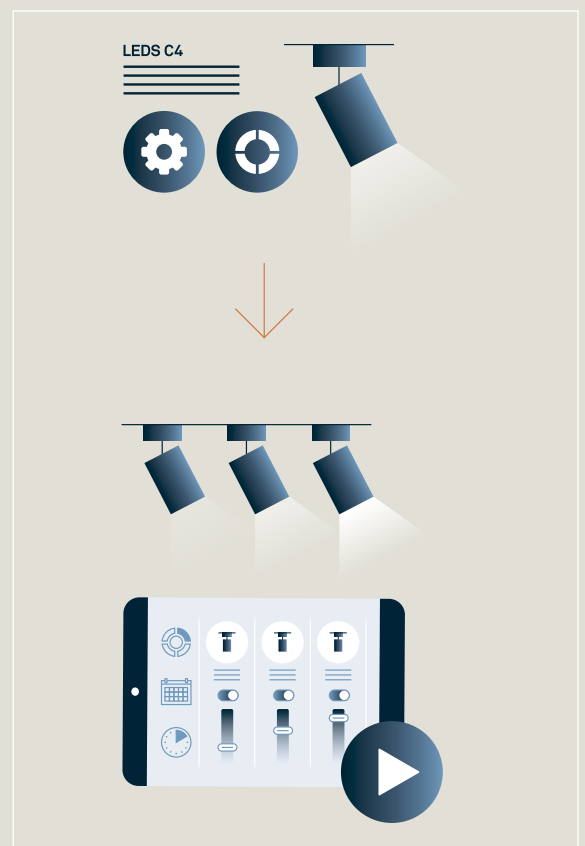
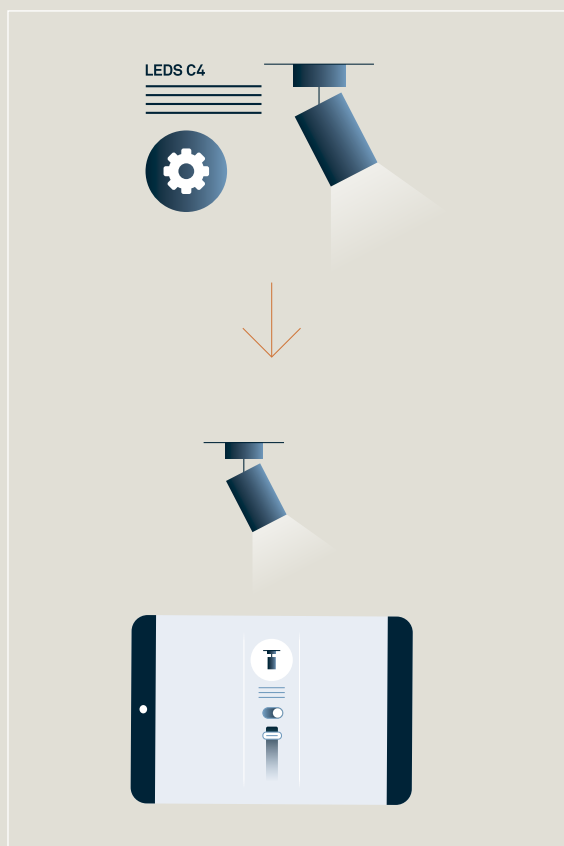



# Novedades 2021

*Novidades 2021*



# D-Track



Francesc Vilaró | 2021

D-Track ofrece todas las ventajas del carril convencional con una visión decorativa avanzada que permite la combinación de piezas E27 y GU10 con distintos acabados como el vidrio fumeo. Esta opción se ha desarrollado para responder de forma ágil, gracias a su sistema de montaje simple, a proyectos decorativos modulares sin límites de composición.

Decotrack oferece todas as vantagens da calha convencional com uma visão decorativa avançada que permite a combinação de peças E27 e GU10 com diferentes acabamentos, como o vidro fumado. Esta opção foi desenvolvida para responder de forma ágil, graças ao seu sistema de montagem simples, a projetos decorativos modulares sem limites de composição.







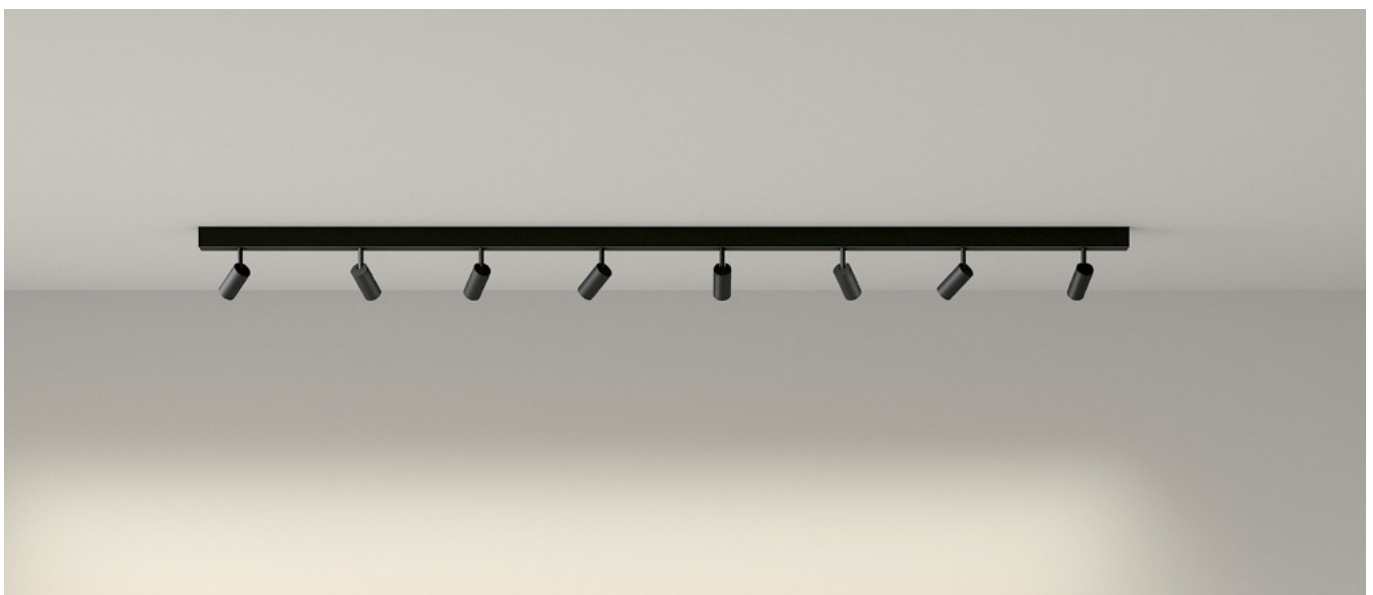



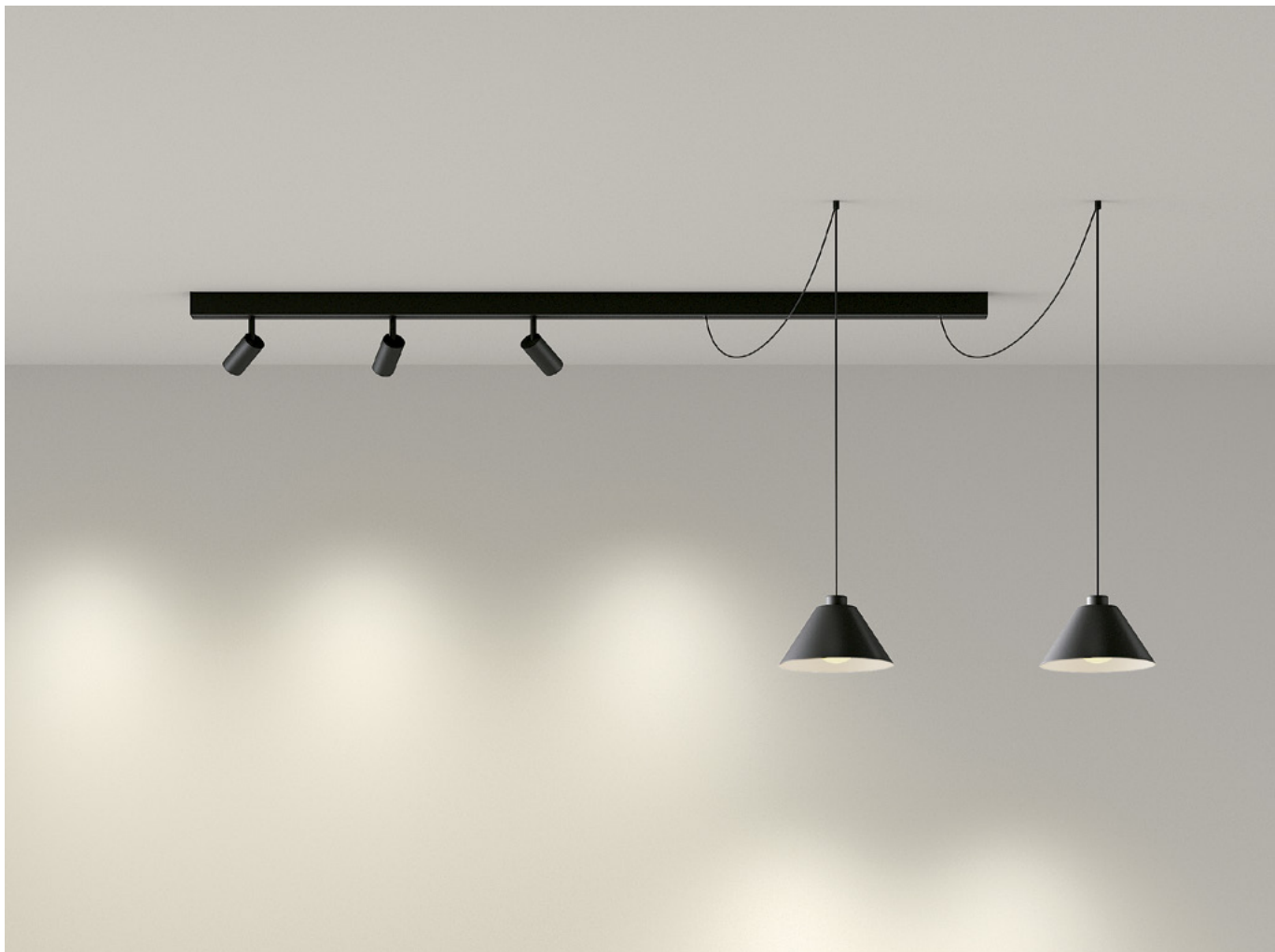

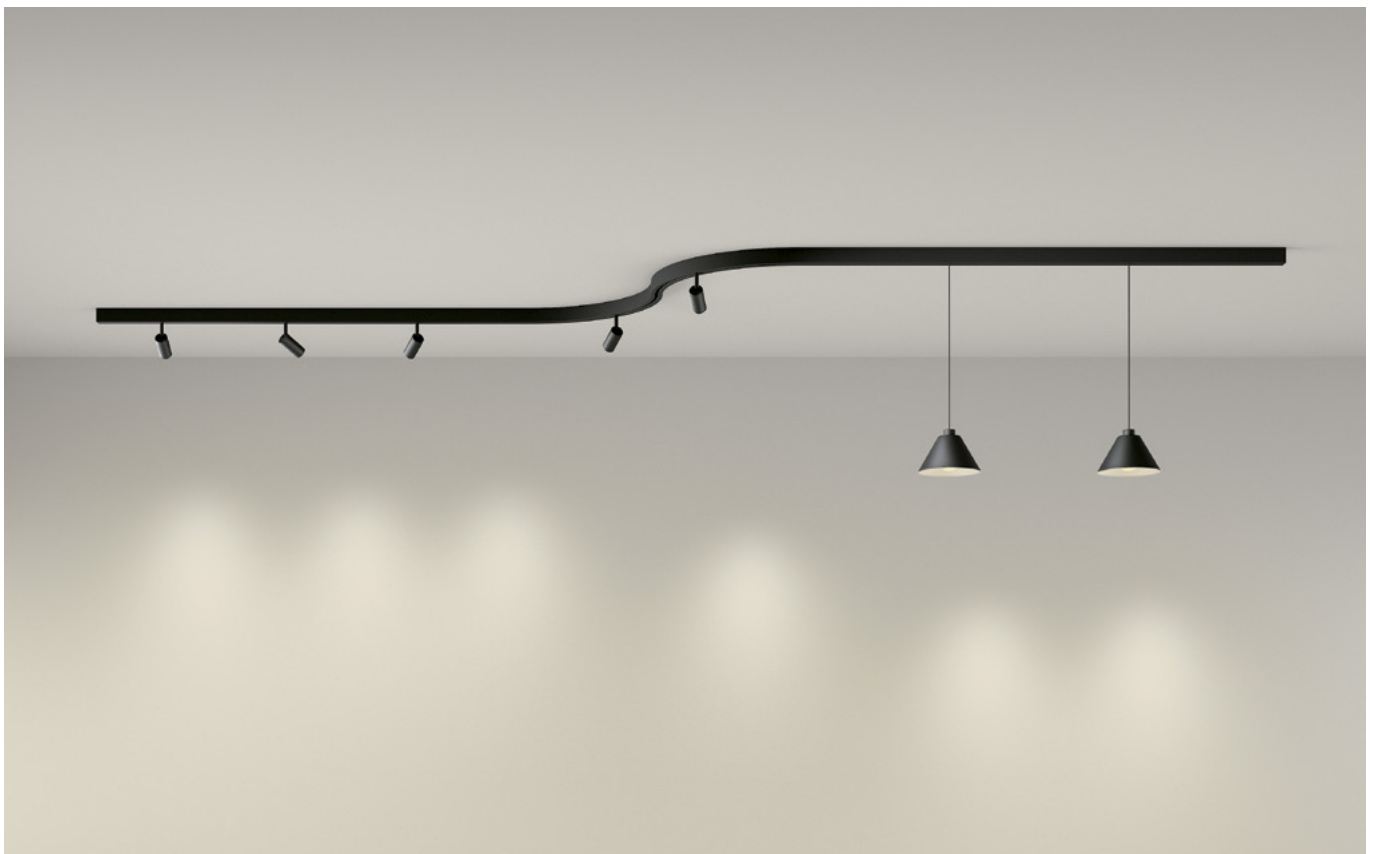

BODY MAT
AL

Disponibile a partir del 05.21  
Disponível a partir de 05.21

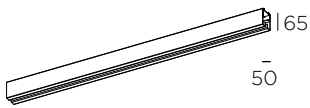

Carril / Calha		
mm	Code	Finishing
1000	71-8410 - 45 - 05	●
2000	71-8411 - 45 - 05	●
3000	71-8412 - 45 - 05	●

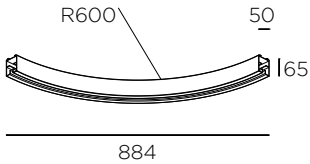

Carril Curvo / Calha Curvo		
Coming soon		
Code	Finishing	
71-8416 - 05 - 05	●	

Accesorios de conexión no incluídos  
Acessórios de ligação não incluídos

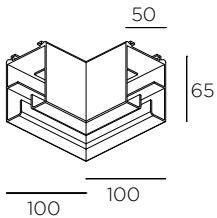

Code	
Union "L" carril superficie / colgante Junta "L" para calha superficie / suspenso	71-8417 - 05 - 05

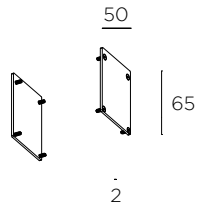

Kit Tapas laterales Kit Tapas laterais	71-8418 - 05 - 05
---	-------------------

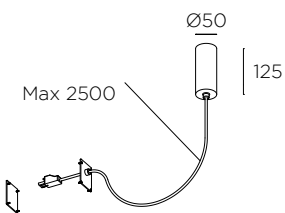

Kit florón entrada lateral Kit base de alimentação entrada lateral	71-8419 - 05 - 05
---	-------------------

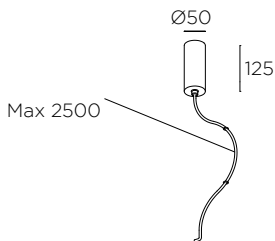

Kit florón para suspensión entrada central Kit florão para suspensão entrada central	71-8420 - 05 - 05
---	-------------------

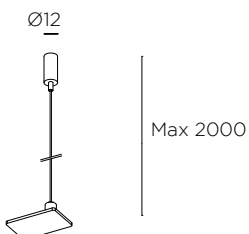

Kit suspensión Kit suspensão	71-8421 - 05 - 05
---------------------------------	-------------------

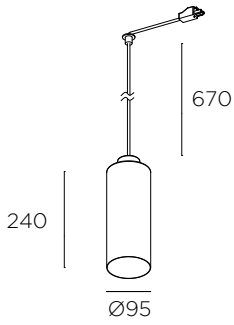
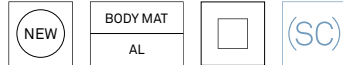

E27		
W	Code	Finishing
max.40	00-8410 - 05 - 05	●
	05 - DN	●

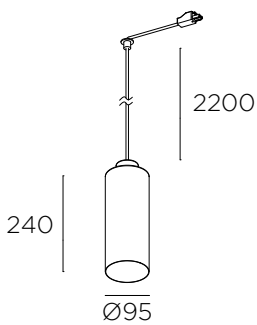
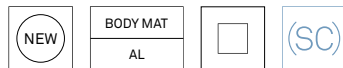

E27		
W	Code	Finishing
max.40	00-8411 - 05 - 05	●
	05 - DN	●

Incluido / Incluído
*Enganche de suspensión *Engate de suspensão
**Gancho acortador de cable **Gancho para encurtar o cabo

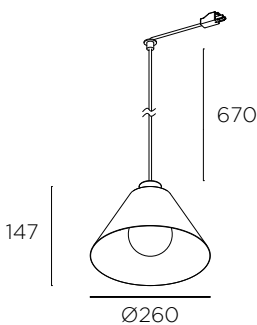
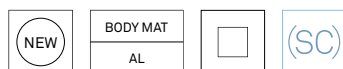
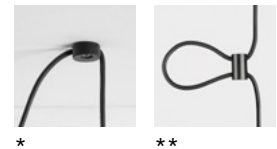

E27		
W	Code	Finishing
max.40	00-8412 - 05 - 05	●
	05 - DN	●

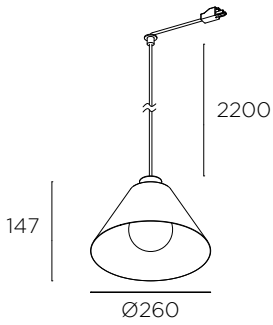

E27		
W	Code	Finishing
max.40	00-8413 - 05 - 05	●
	05 - DN	●

**Incluido / Incluído**  
 \*Enganche de suspensión  
 \*Engate de suspensão  
 \*\*Gancho acortador de cable  
 \*\*Gancho para encurtar o cabo

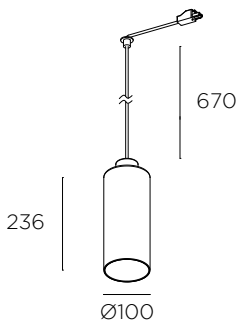
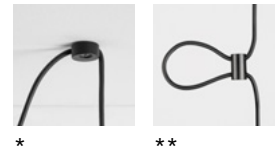

E27		
W	Code	Finishing
max.40	00-8414 - 05 - 12	●

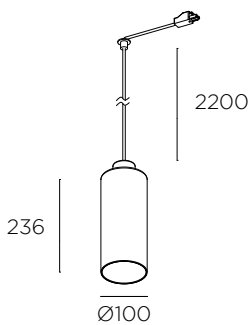
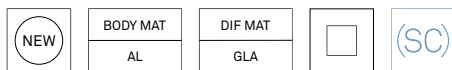

E27		
W	Code	Finishing
max.40	00-8415 - 05 - 12	●

**Incluido / Incluído**  
 \*Enganche de suspensión  
 \*Engate de suspensão  
 \*\*Gancho acortador de cable  
 \*\*Gancho para encurtar o cabo

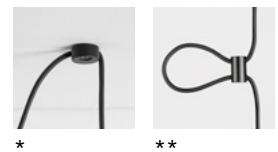

BODY MAT				(SC)
AL		355	90	

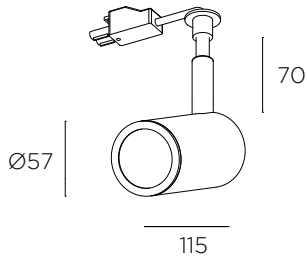

GU10		
<b>W</b> max.15	<b>Code</b> 71-8422 - 05 - 05	<b>Finishing</b> ●

**Proyector compatible con carril recto**  
 Projektor compatível com calha reta

BODY MAT				(SC)
AL		355	90	

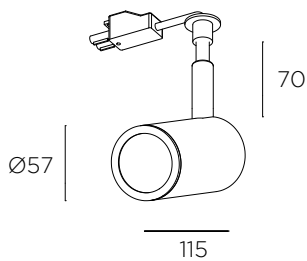

GU10		
<b>W</b> max.15	<b>Code</b> 71-8506 - 05 - 05	<b>Finishing</b> ●

**Proyector compatible con carril curvo**  
 Projektor compatível com calha curva

**Configure online la colección D-Track**  
 Configure online a coleção D-Track

[dtrack.leds-c4.com](http://dtrack.leds-c4.com)

Acc. Comunes incluidos  
 Ac. Comuns incluídos

Panel de abeja / Favo de abelha

Acc. Smart Compatible  
 Ac. Smart Compatible

GU10 TW Light For Life WIFI

71-8220-00-00

**Compatible con:**  
*Compatível com:*

---

Pipe Pendant  
Eclipse Conic



---

Contrast Pendant  
Coco Single



---

Napa Pendant  
Glam Pendant



# Strata



Nahtrang Studio | 2021

Strata es una nueva creación del studio Nahtrang, una pieza que busca el equilibrio entre la sencillez del espacio y la majestuosidad de los elementos que la componen. Disponible en tres tamaños y varios acabados, la creatividad compositiva que ofrece la colección es una de sus mayores virtudes.

Strata é uma nova criação do estúdio Nahtrang, uma peça que procura um equilíbrio entre a simplicidade do espaço e a majestuosidade dos elementos que a compõem. Disponível em três tamanhos e diversos acabamentos, a criatividade compositiva que a coleção oferece é uma das suas maiores virtudes.











NEW	BODY MAT	DIF MAT	3	SWITCH CCT	((S))
	ST	GLA		MacAdam	

Disponibile a partir del 7.21

Disponivel a partir de 07.21

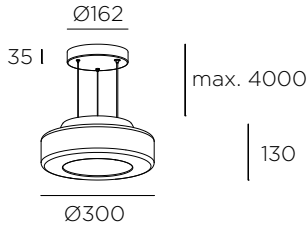

LED						
K	CRI	W	WTOTAL	Lm	Code	Finishing
2700/3000/4000	90	15	17	915	00-8455	05 - 08
				874		- 05 - 12
				843		05 - 15
2700/3000/4000	90	15	17	915	00-8456	05 - 08
				874		- 05 - 12
				843		05 - 15
2700/3000/4000	90	15	17	915	00-8457	05 - 08
				874		- 05 - 12
				843		05 - 15

SC	<b>00-8455</b>	PHASE CUT	220-240V	50-60Hz
SC	<b>00-8456</b>	DALI	220-240V	50-60Hz
S	<b>00-8457</b>	LIGHT FOR LIFE	220-240V	50-60Hz

NEW	BODY MAT	DIF MAT	3	SWITCH CCT	((S))
	ST	GLA		MacAdam	

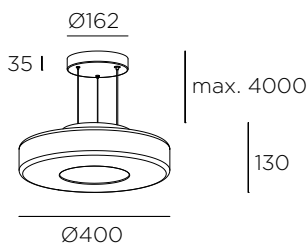

LED						
K	CRI	W	WTOTAL	Lm	Code	Finishing
2700/3000/4000	90	15	17	915	00-8452	05 - 08
				874		- 05 - 12
				843		05 - 15
2700/3000/4000	90	15	17	915	00-8453	05 - 08
				874		- 05 - 12
				843		05 - 15
2700/3000/4000	90	15	17	915	00-8454	05 - 08
				874		- 05 - 12
				843		05 - 15

SC	<b>00-8452</b>	PHASE CUT	220-240V	50-60Hz
SC	<b>00-8453</b>	DALI	220-240V	50-60Hz
S	<b>00-8454</b>	LIGHT FOR LIFE	220-240V	50-60Hz

SC Acc. Smart Compatible  
Ac. Smart Compatible

Dimmer Phase Cut Casambi  
Dimmer DALI Casambi

71-5959-00-00  
71-5961-00-00

NEW	BODY MAT	DIF MAT		3	SWITCH CCT	
	ST	GLA		MacAdam	2700K / 3000K / 4000K	

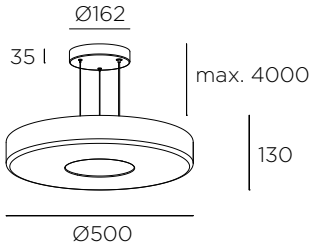

LED							
K	CRI	W	W TOTAL	Lm	Code	Finishing	
2700/3000/4000	90	15	17	915	00-8449	05 - 08	
				874		- 05 - 12	
				843		05 - 15	
2700/3000/4000	90	15	17	915	00-8450	05 - 08	
				874		- 05 - 12	
				843		05 - 15	
2700/3000/4000	90	15	17	915	00-8451	05 - 08	
				874		- 05 - 12	
				843		05 - 15	

	<b>00-8449</b>	PHASE CUT	220-240V	50-60Hz
	<b>00-8450</b>	DALI	220-240V	50-60Hz
	<b>00-8451</b>	LIGHT FOR LIFE	220-240V	50-60Hz

NEW	BODY MAT	DIF MAT		3	SWITCH CCT	
	ST	GLA		MacAdam	2700K / 3000K / 4000K	

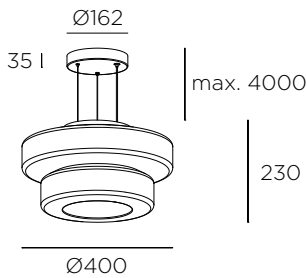

LED							
K	CRI	W	W TOTAL	Lm	Code	Finishing	
2700/3000/4000	90	15	17	874	00-8446	05 - 08	
				833		- 05 - 12	
				802		05 - 15	
2700/3000/4000	90	15	17	874	00-8447	05 - 08	
		15	17	833		- 05 - 12	
		15	17	802		05 - 15	
2700/3000/4000	90	15	17	874	00-8448	05 - 08	
				833		- 05 - 12	
				802		05 - 15	

  

	<b>00-8446</b>	PHASE CUT	220-240V	50-60Hz
	<b>00-8447</b>	DALI	220-240V	50-60Hz
	<b>00-8448</b>	LIGHT FOR LIFE	220-240V	50-60Hz

Acc. Smart Compatible  
Ac. Smart Compatible

Dimmer Phase Cut Casambi  
Dimmer DALI Casambi

71-5959-00-00  
71-5961-00-00

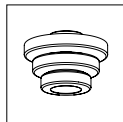

<b>NEW</b>	BODY MAT ST	DIF MAT GLA		3 MacAdam	SWITCH CCT 2700K / 3000K / 4000K	
------------	----------------	----------------	--	--------------	-------------------------------------	--

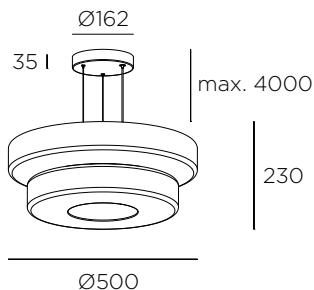

LED							
K	CRI	W	W TOTAL	Lm	Code	Finishing	
2700/3000/4000	90	15	17	874	00-8443	05 - 08	
				833		05 - 12	
				802		05 - 15	
2700/3000/4000	90	15	17	874	00-8444	05 - 08	
				833		05 - 12	
				802		05 - 15	
2700/3000/4000	90	15	17	874	00-8445	05 - 08	
				833		05 - 12	
				802		05 - 15	

	<b>00-8443</b>	PHASE CUT	220-240V	50-60Hz
	<b>00-8444</b>	DALI	220-240V	50-60Hz
	<b>00-8445</b>	LIGHT FOR LIFE	220-240V	50-60Hz

<b>NEW</b>	BODY MAT ST	DIF MAT GLA		3 MacAdam	SWITCH CCT 2700K / 3000K / 4000K	
------------	----------------	----------------	--	--------------	-------------------------------------	--

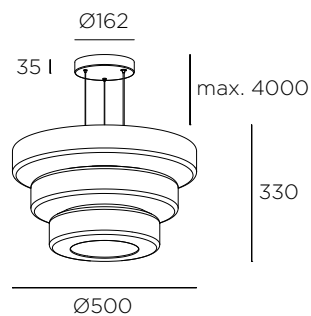

LED							
K	CRI	W	W TOTAL	Lm	Code	Finishing	
2700/3000/4000	90	15	17	853	00-8440	05 - 08	
				812		05 - 12	
				781		05 - 15	
2700/3000/4000	90	15	17	853	00-8441	05 - 08	
				812		05 - 12	
				781		05 - 15	
2700/3000/4000	90	15	17	853	00-8442	05 - 08	
				812		05 - 12	
				781		05 - 15	

	<b>00-8440</b>	PHASE CUT	220-240V	50-60Hz
	<b>00-8441</b>	DALI	220-240V	50-60Hz
	<b>00-8442</b>	LIGHT FOR LIFE	220-240V	50-60Hz







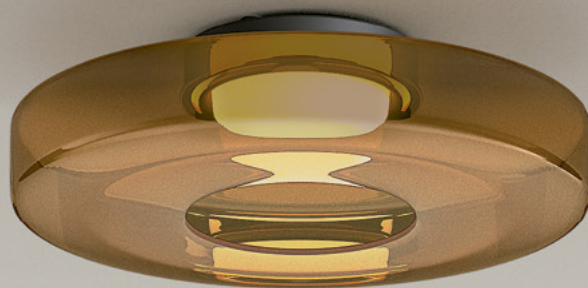

NEW	BODY MAT ST	DIF MAT GLA		3 MacAdam	SWITCH CCT 2700K / 3000K / 4000K	
-----	----------------	----------------	--	--------------	-------------------------------------	--

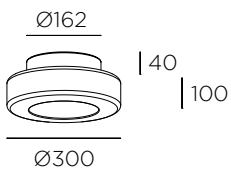

LED							
K	CRI	W	WTOTAL	Lm	Code	Finishing	
2700/3000/4000	90	20	22,5	1302	15-8455	05 - 08	
				1243		05 - 12	
				1199		05 - 15	
2700/3000/4000	90	20	22,5	1302	15-8456	05 - 08	
				1243		05 - 12	
				1199		05 - 15	
2700/3000/4000	90	20	22,5	1302	15-8457	05 - 08	
				1243		05 - 12	
				1199		05 - 15	

	<b>15-8455</b>	PHASE CUT	220-240V	50-60Hz
	<b>15-8456</b>	DALI	220-240V	50-60Hz
	<b>15-8457</b>	LIGHT FOR LIFE	220-240V	50-60Hz

Acc. Smart Compatible  
Ac. Smart Compatible

Dimmer Phase Cut Casambi  
Dimmer DALI Casambi

71-5959-00-00  
71-5961-00-00

<b>NEW</b>	BODY MAT ST	DIF MAT GLA		3 MacAdam	SWITCH CCT 2700K / 3000K / 4000K	
------------	----------------	----------------	--	--------------	-------------------------------------	--

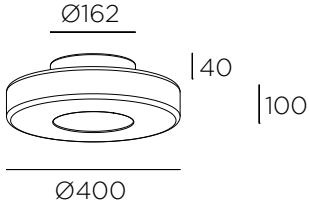

LED							
K	CRI	W	WTOTAL	Lm	Code	Finishing	
2700/3000/4000	90	20	22,5	1302	15-8452	05 - 08	
				1243		- 05 - 12	
				1199		05 - 15	
2700/3000/4000	90	20	22,5	1302	15-8453	05 - 08	
				1243		- 05 - 12	
				1199		05 - 15	
2700/3000/4000	90	20	22,5	1302	15-8454	05 - 08	
				1243		- 05 - 12	
				1199		05 - 15	

	<b>15-8452</b>	PHASE CUT	220-240V	50-60Hz
	<b>15-8453</b>	DALI	220-240V	50-60Hz
	<b>15-8454</b>	LIGHT FOR LIFE	220-240V	50-60Hz

<b>NEW</b>	BODY MAT ST	DIF MAT GLA		3 MacAdam	SWITCH CCT 2700K / 3000K / 4000K	
------------	----------------	----------------	--	--------------	-------------------------------------	--

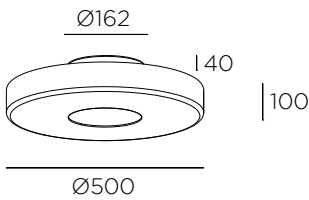

LED							
K	CRI	W	WTOTAL	Lm	Code	Finishing	
2700/3000/4000	90	20	22,5	1302	15-8449	05 - 08	
				1243		- 05 - 12	
				1199		05 - 15	
2700/3000/4000	90	20	22,5	1302	15-8450	05 - 08	
				1243		- 05 - 12	
				1199		05 - 15	
2700/3000/4000	90	20	22,5	1302	15-8451	05 - 08	
				1243		- 05 - 12	
				1199		05 - 15	

	<b>15-8449</b>	PHASE CUT	220-240V	50-60Hz
	<b>15-8450</b>	DALI	220-240V	50-60Hz
	<b>15-8451</b>	LIGHT FOR LIFE	220-240V	50-60Hz

Acc. Smart Compatible  
Ac. Smart Compatible

Dimmer Phase Cut Casambi  
Dimmer DALI Casambi

71-5959-00-00  
71-5961-00-00

NEW	BODY MAT	DIF MAT		3	SWITCH CCT	
	ST	GLA		MacAdam	2700K / 3000K / 4000K	

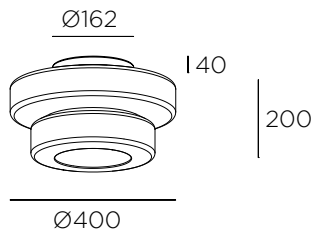

LED							
K	CRI	W	W TOTAL	Lm	Code	Finishing	
2700/3000/4000	90	20	22,5	1243	15-8446	05 - 08	
				1185		- 05 - 12	
				1141		05 - 15	
2700/3000/4000	90	20	22,5	1243	15-8447	05 - 08	
				1185		- 05 - 12	
				1141		05 - 15	
2700/3000/4000	90	20	22,5	1243	15-8448	05 - 08	
				1185		- 05 - 12	
				1141		05 - 15	

	<b>15-8446</b>	PHASE CUT	220-240V	50-60Hz
	<b>15-8447</b>	DALI	220-240V	50-60Hz
	<b>15-8448</b>	LIGHT FOR LIFE	220-240V	50-60Hz

NEW	BODY MAT	DIF MAT		3	SWITCH CCT	
	ST	GLA		MacAdam	2700K / 3000K / 4000K	

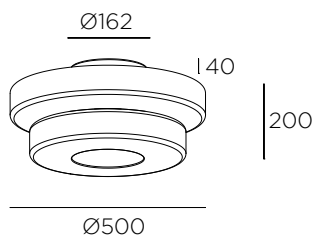

LED							
K	CRI	W	W TOTAL	Lm	Code	Finishing	
2700/3000/4000	90	20	22,5	1243	15-8443	05 - 08	
				1185		- 05 - 12	
				1141		05 - 15	
2700/3000/4000	90	20	22,5	1243	15-8444	05 - 08	
				1185		- 05 - 12	
				1141		05 - 15	
2700/3000/4000	90	20	22,5	1243	15-8445	05 - 08	
				1185		- 05 - 12	
				1141		05 - 15	

  

	<b>15-8443</b>	PHASE CUT	220-240V	50-60Hz
	<b>15-8444</b>	DALI	220-240V	50-60Hz
	<b>15-8445</b>	LIGHT FOR LIFE	220-240V	50-60Hz

Acc. Smart Compatible  
Ac. Smart Compatible

Dimmer Phase Cut Casambi  
Dimmer DALI Casambi

71-5959-00-00  
71-5961-00-00

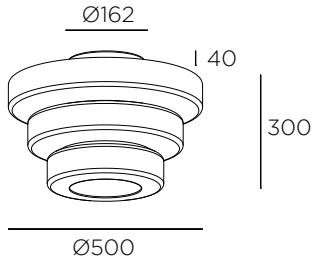
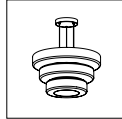

BODY MAT
ST

DIF MAT
GLA



3
MacAdam

SWITCH CCT
2700K / 3000K / 4000K



LED							
K	CRI	W	W TOTAL	Lm	Code	Finishing	
2700/3000/4000	90	20	22,5	1214	<b>15-8440</b> - 05 - 08		
				1155		- 05 - 12	
				1111		05 - 15	
2700/3000/4000	90	20	22,5	1214	<b>15-8441</b> - 05 - 08		
				1155		- 05 - 12	
				1111		05 - 15	
2700/3000/4000	90	20	22,5	1214	<b>15-8442</b> - 05 - 08		
				1155		- 05 - 12	
				1111		05 - 15	

	<b>15-8440</b>	PHASE CUT	220-240V	50-60Hz
	<b>15-8441</b>	DALI	220-240V	50-60Hz
	<b>15-8442</b>	LIGHT FOR LIFE	220-240V	50-60Hz

# Plat



---

Nahtrang Studio | 2021

Plat toma todo el protagonismo sin buscar ser el centro de atención. Sutil y sugerente, esta colección destaca por la simplicidad y la suavidad de su diseño.

Plat assume todo o protagonismo sem procurar ser o centro das atenções. Subtil e sugestiva, esta coleção destaca-se pela simplicidade e suavidade do seu design.









NEW	BODY MAT	DIF MAT	□	3 MacAdam	SWITCH CCT 2700K / 3000K / 4000K	((S))
	ST	GLA				

Disponível a partir de 05.21

Disponível a partir de 05.21

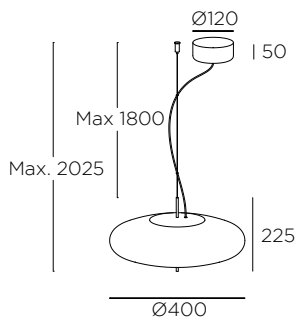

LED						
K	CRI	W	W TOTAL	Real Lm	Code	Finishing
2700/3000/4000	90	10,5	13	805	00-8403	05 - 08
				762		- 05 - 12
				743		05 - 15
2700/3000/4000	90	10,5	13	805	00-8404	05 - 08
				762		- 05 - 12
				743		05 - 15

(SC)	<b>00-8403</b>	PHASE CUT	220-240V	50-60Hz
(S)	<b>00-8404</b>	LIGHT FOR LIFE	220-240V	50-60Hz

(SC)	<b>Accesorios Smart Compatible / Acessórios Smart Compatible</b>			
	71-5959-00-00 Dimmer Phase Cut Casambi			

NEW	BODY MAT	DIF MAT	□	3 MacAdam	SWITCH CCT 2700K / 3000K / 4000K	((SC))
	ST	GLA				

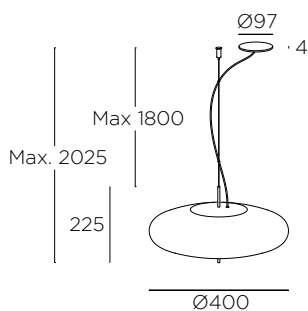

LED						
K	CRI	W	W TOTAL	Real Lm	Code	Finishing
2700/3000/4000	90	10,5	13	805	00-8405	05 - 08
				762		- 05 - 12
				743		05 - 15
2700/3000/4000	90	10,5	13	805	00-8406	05 - 08
				762		- 05 - 12
				743		05 - 15

(SC)	<b>00-8405</b>	PHASE CUT	220-240V	50-60Hz
(SC)	<b>00-8406</b>	DALI	220-240V	50-60Hz

(SC)	<b>Accesorios Smart Compatible / Acessórios Smart Compatible</b>			
	71-5959-00-00 Dimmer Phase Cut Casambi			
	71-5961-00-00 Dimmer DALI Casambi			

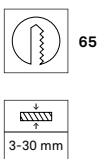

# Noway



Francesc Vilaró | 2021

En su nueva versión colgante, Noway presume, no solo de una personalidad forjada a base de simplicidad y pureza, sino también de confort visual, ya que ofrece una luz indirecta de gran calidad.

Na sua nova versão de suspensão, Noway ostenta não só uma personalidade forjada numa base de simplicidade e pureza, como também de conforto visual, já que oferece uma luz indireta de grande qualidade.







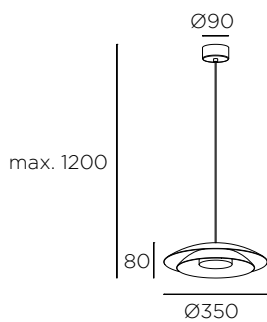
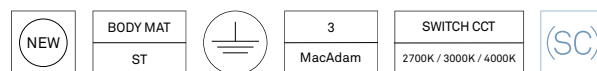

LED							
K	CRI	W	WTOTAL	Real Lm	Code	Finishing	
2700/3000/4000	90	16,5	18,5	618	00-8391 - 05 - 05	DN	● ●
2700/3000/4000	90	16,5	18,5	618	00-8392 - 05 - 05	DN	● ●

  

00-8391	ON-OFF	220-240V	50-60Hz
00-8392	PHASE CUT	220-240V	50-60Hz



<b>Accesorios Smart Compatible / Acessórios Smart Compatible</b>	
71-5959-00-00	Dimmer Phase Cut Casambi

NEW
BODY MAT ST
3 MacAdam
LIGHT FOR LIFE
SWITCH CCT 2700K / 3000K / 4000K
(S)

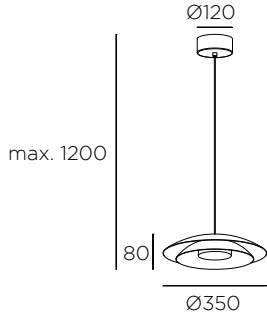

LED							
K	CRI	W	W TOTAL	Real Lm	Code	Finishing	
2700/3000/4000	90	16,5	18,5	618	00-8393 - 05 DN - 05	●	●
220-240V		50-60Hz					

NEW
BODY MAT ST
3 MacAdam
SWITCH CCT 2700K / 3000K / 4000K
(SC)

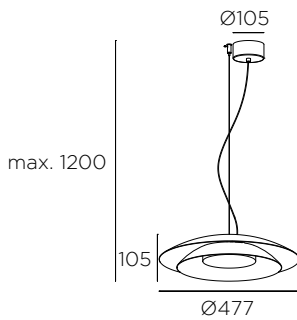

LED							
K	CRI	W	W TOTAL	Real Lm	Code	Finishing	
2700/3000/4000	90	21,7	24,5	813	00-8394 - 05 DN - 05	●	●
2700/3000/4000	90	21,7	24,5	813	00-8395 - 05 DN - 05	●	●
<b>00-8394</b>	ON-OFF	220-240V	50-60Hz				
<b>00-8395</b>	PHASE CUT	220-240V	50-60Hz				



<b>Accesorios Smart Compatible / Acessórios Smart Compatible</b>
<b>71-5959-00-00</b> Dimmer Phase cut casambi

NEW
BODY MAT ST
3 MacAdam
LIGHT FOR LIFE
SWITCH CCT 2700K / 3000K / 4000K
(S)

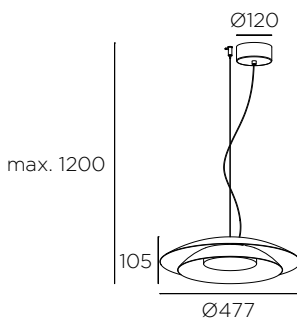

LED							
K	CRI	W	W TOTAL	Real Lm	Code	Finishing	
2700/3000/4000	90	21,7	24,5	813	00-8396 - 05 DN - 05	●	●
220-240V		50-60Hz					

# Super Attic



Nahtrang Studio | 2021

La colección modular Attic se amplía con la llegada de la mayor de la familia: una pantalla cónica de gran tamaño que se adueña sin complejos del espacio dotándolo de presencia y gusto por los detalles.

A coleção modular Attic é ampliada com a chegada do maior da família: um quebra-luz cónico de grande dimensão que toma conta do espaço sem complexos, dotando-o de presença e gosto pelos detalhes.





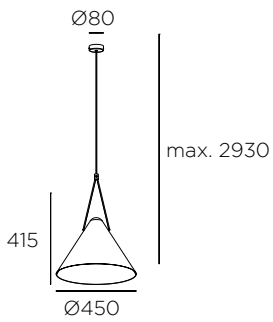

E27		
W	Code	Finishing
max. 23	00-8348 - 05 - 05	●

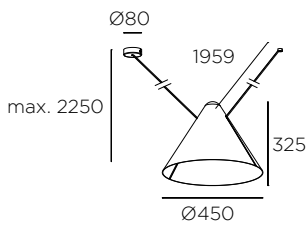
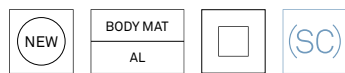

E27		
W	Code	Finishing
max. 23	00-8364 - 05 - 05	●

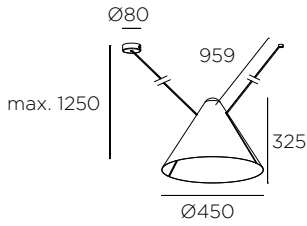

E27			
W	Code	Finishing	
max. 23	00-8365 - 05 - 05	●	

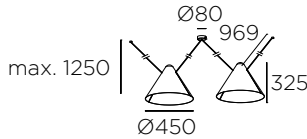

E27			
W	WTOTAL	Code	Finishing
max. 23	max. 46	00-8372 - 05 - 05	●

**Florón central**  
Florão central

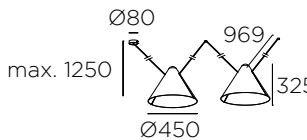
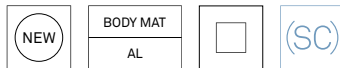

E27			
W	WTOTAL	Code	Finishing
max. 23	max. 46	00-8373 - 05 - 05	●

**Florón lateral**  
Florão lateral

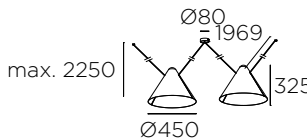
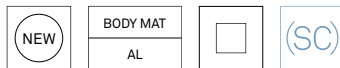

E27			
W	WTOTAL	Code	Finishing
max. 23	max. 46	00-8368 - 05 - 05	●

**Florón central**  
Florão central

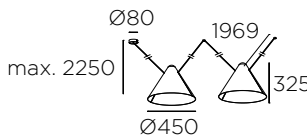
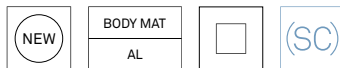

E27			
W	WTOTAL	Code	Finishing
max. 23	max. 46	00-8369 - 05 - 05	●

**Florón lateral**  
Florão lateral

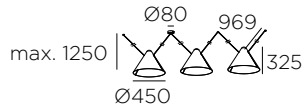
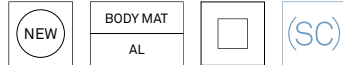

**Florón central**  
Florão central

E27			
W	WTOTAL	Code	Finishing
max. 23	max. 69	00-8380 - 05 - 05	●

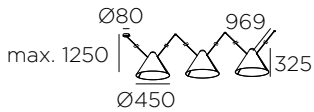
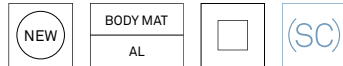

**Florón lateral**  
Florão lateral

E27			
W	WTOTAL	Code	Finishing
max. 23	max. 69	00-8381 - 05 - 05	●

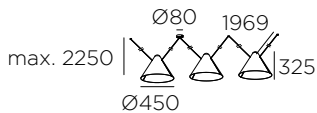
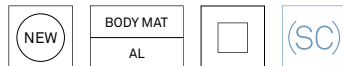

**Florón central**  
Florão central

E27			
W	WTOTAL	Code	Finishing
max. 23	max. 69	00-8376 - 05 - 05	●

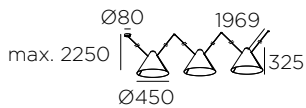

**Florón lateral**  
Florão lateral

E27			
W	WTOTAL	Code	Finishing
max. 23	max. 69	00-8377 - 05 - 05	●

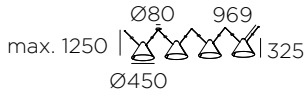

**Florón central**  
Florão central

E27			
W	WTOTAL	Code	Finishing
max. 23	max. 92	00-8388 - 05 - 05	●

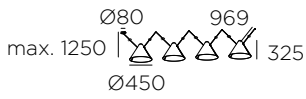
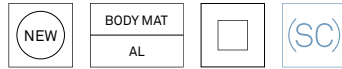

**Florón lateral**  
Florão lateral

E27			
W	WTOTAL	Code	Finishing
max. 23	max. 92	00-8389 - 05 - 05	●

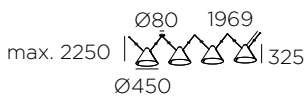
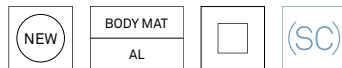

**Florón central**  
Florão central

E27			
W	WTOTAL	Code	Finishing
max. 23	max. 92	00-8384 - 05 - 05	●

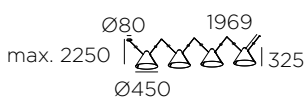
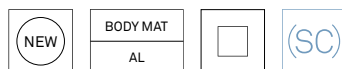

**Florón lateral**  
Florão lateral

E27			
W	WTOTAL	Code	Finishing
max. 23	max. 92	00-8385 - 05 - 05	●



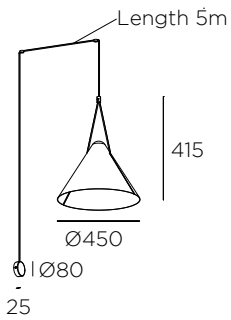
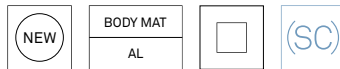
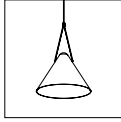

E27		
<b>W</b> max. 23	<b>Code</b> 05-8348 - 05 - 05	<b>Finishing</b> ●

# Mist

Nahtrang Studio | 2021





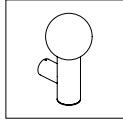

NEW	BODY MAT	DIF MAT	IP
	ST	GLA	44

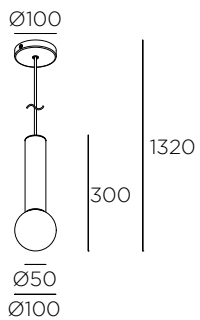

E14 / Max L 97 - Ø 35			
<b>W</b>	<b>Code</b>	<b>Finishing</b>	
max . 7	00-8337 - 05 - F9	● ●	
	21		

# Miso



Àlex & Manel Llusçà | 2021

De líneas suaves y discretas, Miso es un plafón funcional que se adapta a todos los espacios. Con dos medidas disponibles, ofrece una enorme flexibilidad jugando con los acabados de la base y del interior.

De linhas suaves e discretas, Miso é um quebra-luz funcional que se adapta a todos os espaços. Com dois tamanhos disponíveis, oferece uma enorme flexibilidade ao jogar com os acabamentos da base e do interior.





Ejemplo de Código: 15-8330-14-DL  
Exemplo de código: 15-8330-14-DL



\*Consulte condiciones y plazos de entrega a nuestro equipo comercial.

\* Consultar a nossa equipa comercial para informações sobre as condições e os prazos de entrega.

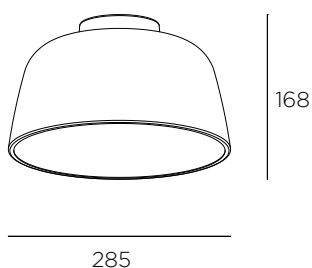
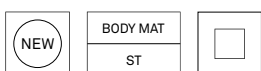

E27			
W	Code	Finishing	
max . 40	14 - 14	○	○
	14 - DL	○	●*
	DL - 14	●	○*
	15-8330 - 05 - 14	●	○*
	05 - DL	●	●*
	DL - DL	●	●*
	EM - 14	●	○*

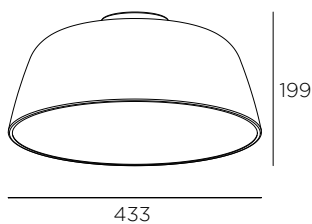
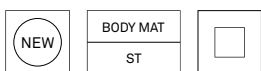

E27			
W	Code	Finishing	
max . 40	14 - 14	○	○
	14 - DL	○	●*
	DL - 14	●	○*
	15-8331 - 05 - 14	●	○*
	05 - DL	●	●*
	DL - DL	●	●*
	EM - 14	●	○*

# Simply

Josep Patsí | 2021



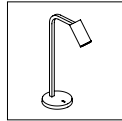
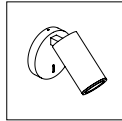

BODY MAT				(SC)
ST,AL		90°	355°	

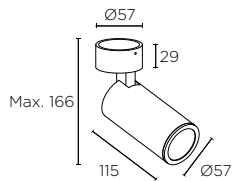

GU10			
W	Code	Finishing	
max. 7	15-7982 -	05 - 05	●
		14 - 14	○

(NEW)	BODY MAT				(SC)
	ST,AL		90°	355°	

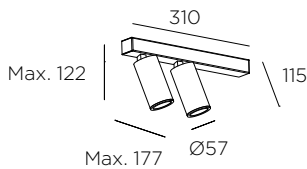

GU10			
W	W TOTAL	Code	Finishing
max. 7	max. 14	05-8335 -	05 - 05 ●
			14 - 14 ○

(NEW)	BODY MAT				(SC)
	ST,AL		355°	90°	

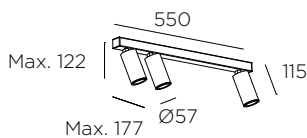

GU10			
W	W TOTAL	Code	Finishing
max. 7	max. 21	05-8336 -	05 - 05 ●
			14 - 14 ○

Acc. Comunes incluidos  
Acc. Comunes incluidos

Panel de abeja / Favo de abelha

(SC) Acc. Smart Compatible  
Ac. Smart Compatible

GU10 TW Light For Life WIFI

71-8220-00-00

# Trip



Nahtrang Studio | 2021

Cuando la pieza y el efecto de luz que produce se conciben en total armonía, la posibilidad de aplicaciones de la luminaria se amplía hasta el infinito. Es el caso de Trip, un aplique pensado para decorar paredes con su sola presencia, marcada por un punto de luz suave, difuso y asimétrico que se adapta con facilidad a los espacios.

Quando a peça e o efeito de luz que produz são concebidos em total harmonia, a possibilidade de aplicações da luminária é ampliada ao infinito. É o caso de Trip, um aplique pensado para decorar paredes com a sua mera presença, marcada por um ponto de luz suave, difuso e assimétrico que se adapta com facilidade aos espaços.





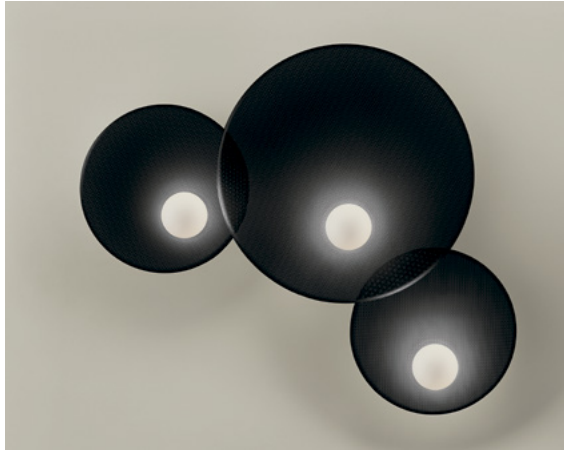



NEW	BODY MAT	DIF MAT	
	ST,AL	GLA	

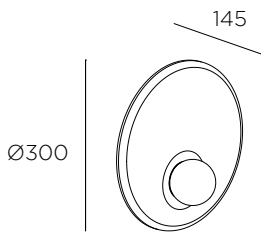

E14 / Max L 90 - Ø 50			
W	Code	Finishing	
max . 7	05 - 05		
	05 - DN		
	05 - 14		
	05 - EM		
	<b>05-8356</b> -		

NEW	BODY MAT	DIF MAT	
	ST,AL	GLA	

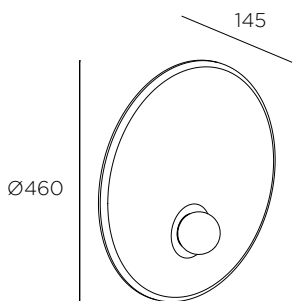

E14 / Max L 90 - Ø 50			
W	Code	Finishing	
max . 7	05 - 05		
	05 - DN		
	05 - 14		
	05 - EM		
	<b>05-8357</b> -		

NEW	BODY MAT	DIF MAT	
	ST,AL	GLA	

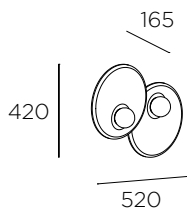

E14 / Max L 90 - Ø 50			
W	WTOTAL	Code	Finishing
max . 7	max . 14	05 - 05	
		05 - DN	
		05 - DP	
		05 - 14	
		05 - EM	
		<b>05-8361</b> -	

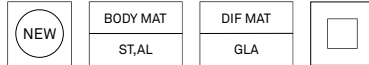

\*Consulte condiciones y plazos de entrega a nuestro equipo comercial.

\*Consultar a nossa equipa comercial para informacoes sobre as condicoes e os prazos de entrega.

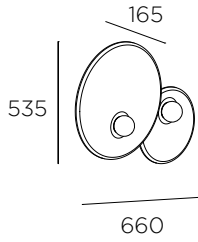

E14 / Max L 90 - Ø 50			
W	WTOTAL	Code	Finishing
max . 7	max . 14	05 - 05	● ●
		05 - DN	● ●
		05 - 8359 - 05 - DP	● ●
		05 - 14	○ ○*
		05 - EM	● ●*

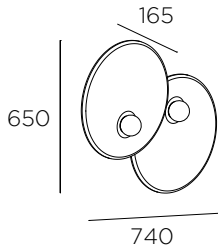

E14 / Max L 90 - Ø 50			
W	WTOTAL	Code	Finishing
max . 7	max . 14	05 - 05	● ●
		05 - DN	● ●
		05 - 8360 - 05 - DP	● ●
		05 - 14	○ ○*
		05 - EM	● ●*

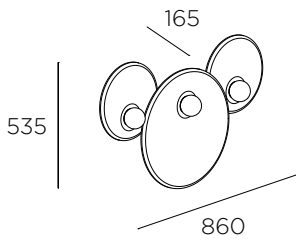
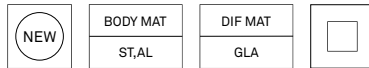

E14 / Max L 90 - Ø 50			
W	WTOTAL	Code	Finishing
max . 7	max . 21	05 - 05	● ● ●
		05 - DN	● ● ●
		05 - 8363 - 05 - DP	● ● ●
		05 - 14	○ ○ ○*
		05 - EM	● ● ●*

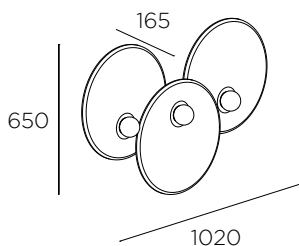

E14 / Max L 90 - Ø 50			
W	WTOTAL	Code	Finishing
max . 7	max . 21	05 - 05	● ● ●
		05 - DN	● ● ●
		05 - 8362 - 05 - DP	● ● ●
		05 - 14	○ ○ ○*
		05 - EM	● ● ●*

# Trip Glass





NEW	BODY MAT	DIF MAT	□
	AL	GLA	

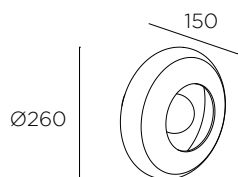

E14 / Max L 90 - Ø 50			
<b>W</b>	<b>Code</b>	<b>Finishing</b>	
max . 7	05-8358 -	05 - 12	●
		05 - 15	●

# Gamma Extend

Josep Patsí | 2021





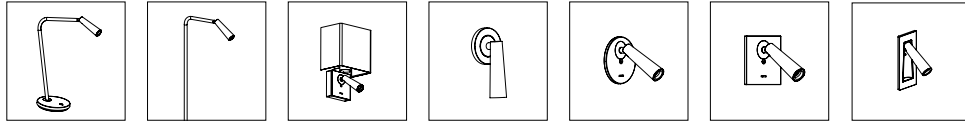

Gamma Extend conserva toda a essência de la colección, presentando una silueta moldeada con precisión con un acabado perfecto en todas sus variantes.

Gamma Extend conserva toda a essência da coleção, apresentando uma silhueta moldada com precisão com um acabamento perfeito em todas as suas variantes.

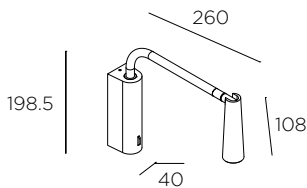
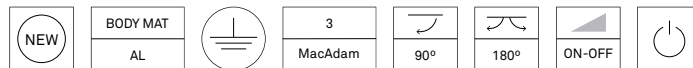

LED NICHIA						
K	CRI	W	W TOTAL	Real Lm	Code	Finishing
2700	90	2,1	3,2	137	05-8339 -	05 - 05 ● 14 - 14 ○ 81 - 81 ● DN - DN ●
100-277V		50-60Hz				

# Gamma SR

Josep Patsí | 2021



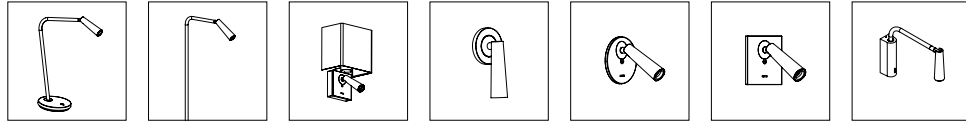

Gamma SR es la versión súper recessed de la colección, con el lector prácticamente empotrado, muy integrado en el cabezal para facilitar su integración en el espacio.

Gamma SR é a versão super recessed da coleção, com o leitor praticamente encastrado, muito integrado na cabeça para facilitar a sua integração no espaço.

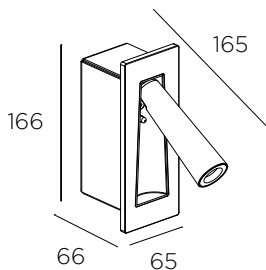

LED NICHIA						
K	CRI	W	W TOTAL	Real Lm	Code	Finishing
2700	90	2,1	3,2	137	05-8397 -	05 - 05 ● 14 - 14 ○ 81 - 81 ● DN - DN ●
100-277V		50-60Hz				

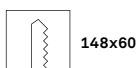

# E-lamp mini

Francesc Vilaró | 2021



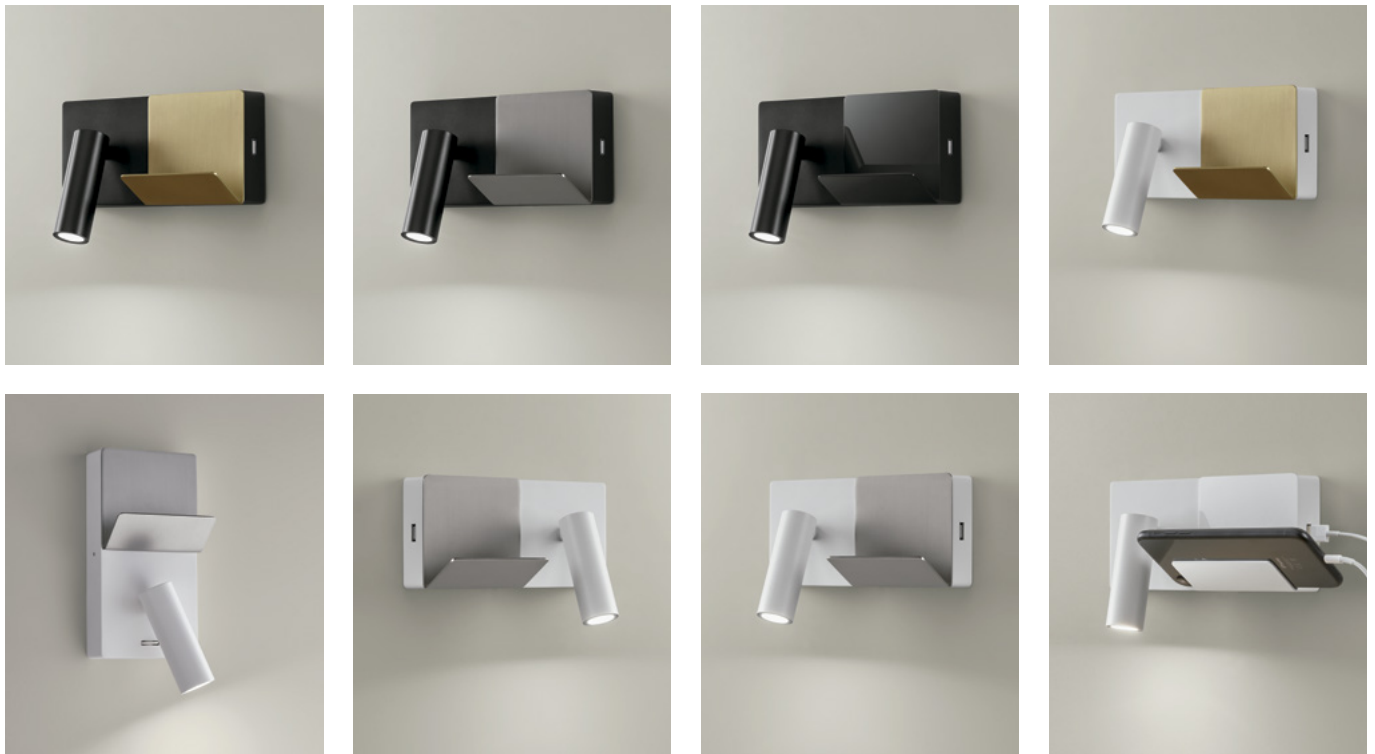

E-lamp mini, con una medida compacta, cede todo el protagonismo a esos espacios minimalistas en los que tecnología y diseño conviven de forma natural.

E-lamp Mini, com um tamanho compacto, cede todo o protagonismo aos espaços minimalistas em que a tecnologia e o design convivem de forma natural.

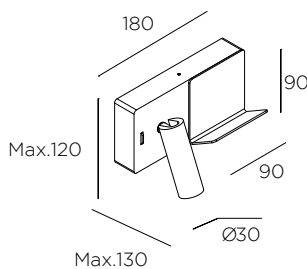
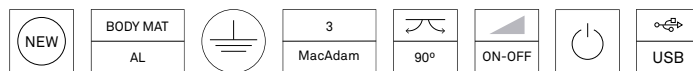

LED NICHIA						
K	CRI	W	W TOTAL	Real Lm	Code	Finishing
2700	90	2,1	3,2	137	05-8329 -	05 - EV ● ● 05 - 81 ● ● 05 - DN ● ● 14 - EU ○ ○ 14 - 81 ○ ○ 14 - DN ○ ●
100-240V		50-60Hz				

# Big

Llahona | 2021



El diseño claro y coherente es siempre un acierto. Llahona apuesta por la sencillez y el siempre efectivo menos, es más. Con líneas concisas y una silueta elegante, esta pieza de sobremesa de gran tamaño toma un merecido protagonismo en la puesta en escena de proyectos en espacios grandes como recepciones.

O design claro e coerente é sempre um sucesso. Llahona aposta na simplicidade e o sempre efetivo menos, é mais. Com linhas concisas e uma silhueta elegante, esta peça de mesa de grandes dimensões ganha o merecido protagonismo na elaboração de projetos em grandes espaços, como receções.

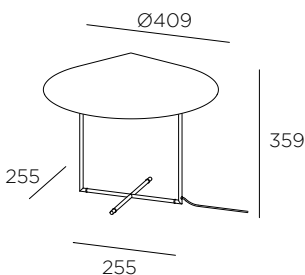

<b>NEW</b>	BODY MAT ST	DIF MAT PMMA		3 MacAdam	 TOUCH	SWITCH CCT 2700K / 3000K / 4000K
------------	----------------	-----------------	--	--------------	-----------	-------------------------------------

Disponibile a partir del 5.21

Disponível a partir de 05.21

LED SAMSUNG						
K	CRI	W	W TOTAL	Real Lm	Code	Finishing
2700/3000/4000	90	12	14	644	10-8430 - 05 - 05	●
100-240V	50-60Hz					

# Metrica

Nahtrang Studio | 2021





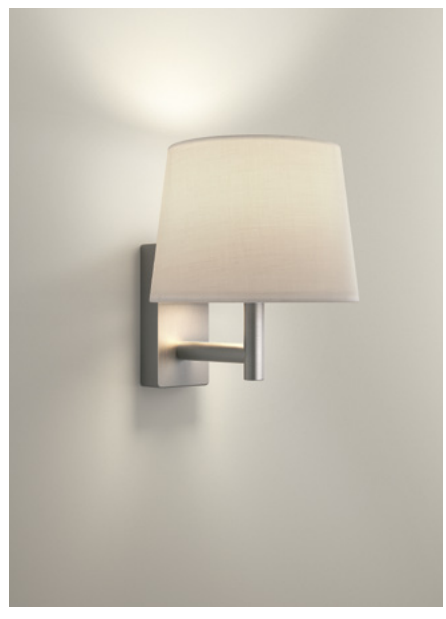
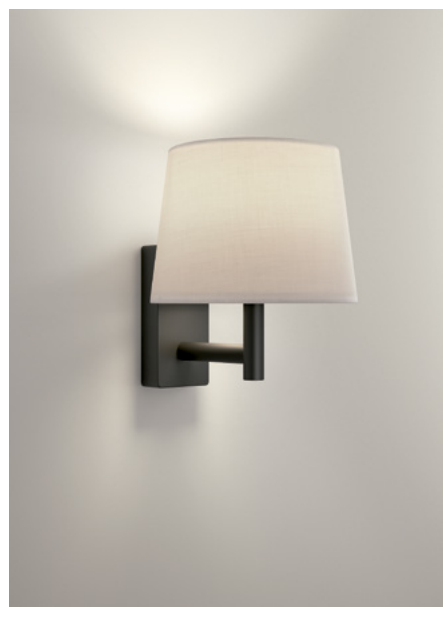
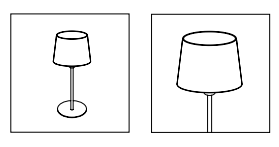

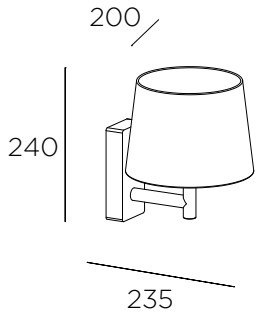
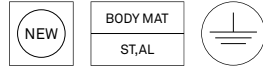

E27			
W	Code	Finishing	
max . 60	05-8399 - 05 - 82 81	● ●	+PAN

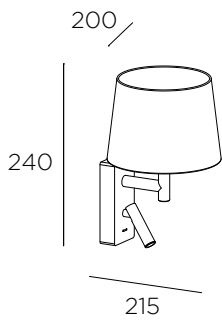
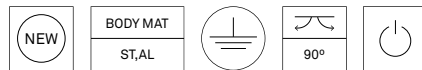

LED NICHIA + E27							
	K	CRI	W	Real Lm	Code	Finishing	
LED E27	2700	90	2,2 max . 60	120	05-8400 - 05 - 82 81	● ●	+PAN
100-240V		50-60Hz					

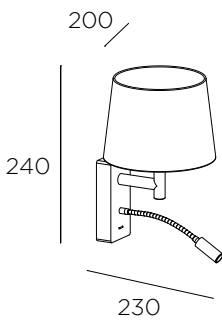
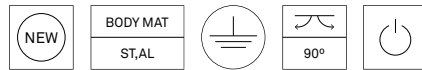



LED NICHIA + E27							
	K	CRI	W	Real Lm	Code	Finishing	
LED E27	2700	90	2,2 max . 60	120	05-8401 - 05 - 82 81	● ●	+PAN
100-240V		50-60Hz					

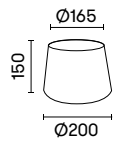

Acc. comunes no incluídos y requeridos

Acessórios não incluídos e requeridos





Code	Finishing
PAN-157	14 
	- 05 
	BY 



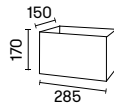

Code	Finishing
PAN-175	14 
	- BY 





Code	Finishing
PAN-176	14 
	- BY 



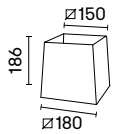

Code	Finishing
PAN-178	14 
	- BY 



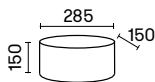

Code	Finishing
PAN-179	14 
	- BY 

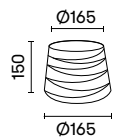

Code	Finishing
PAN-177	14 
	- BY 



Code	Finishing
PAN-219	14 
	- 05 

# Metrica



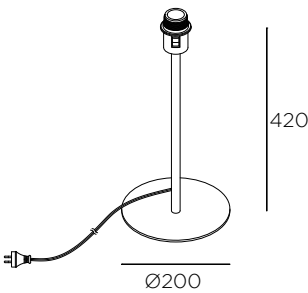
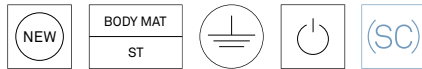
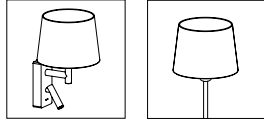

E27		Code	Finishing
W			
max . 60		10-4759 - 05 - 82	● +PAN ●

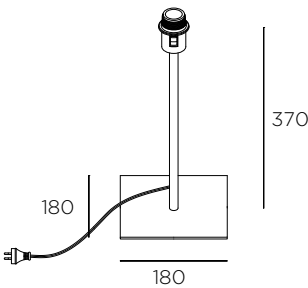

E27		Code	Finishing
W			
max . 60		10-8350 - 05 - 82	● +PAN ●

Acc. comunes no incluidos y requeridos / Acessórios não incluídos e requeridos

	<b>Code</b>	<b>Finishing</b>
	PAN-219 - 14	●
	05	●

	<b>Code</b>	<b>Finishing</b>
	PAN-177 - 14	●
	BY	●

	<b>Code</b>	<b>Finishing</b>
	PAN-176 - 14	●
	BY	●

	<b>Code</b>	<b>Finishing</b>
	PAN-179 - 14	●
	BY	●

	<b>Code</b>	<b>Finishing</b>
	PAN-161 - 14	●
	BY	●
	T008	○

	<b>Code</b>	<b>Finishing</b>
	PAN-157 - 14	●
	05	●
	BY	●

# Metrica



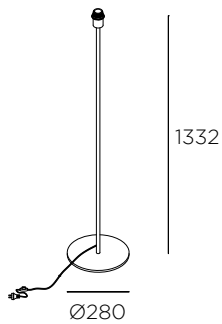
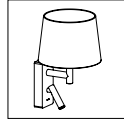
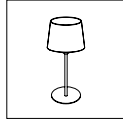

E27	W	Code	Finishing
	max . 100	25-4759 - 05 - 82	● +PAN ●

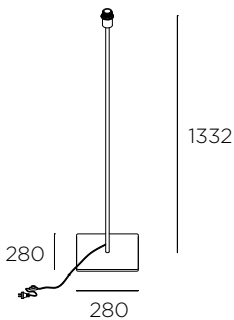

E27	W	Code	Finishing
	max . 100	25-8350 - 05 - 82	● +PAN ●

Acc. comunes no incluidos y requeridos / Acessórios não incluídos e requeridos

Code	Finishing
PAN-181	14 ●
	BY ●

Code	Finishing
PAN-183	14 ●
	BY ●

Code	Finishing
PAN-159	14 ●
	05 ●
	BY ●

Code	Finishing
PAN-184	14 ●
	BY ●

# Mist

Nahtrang Studio | 2021







Mist eleva la esencia de la bombilla desde una perspectiva donde la sencillez de las líneas y la pureza de la forma toman todo el protagonismo en la creación de espacios versátiles y con carisma.

Mist eleva a essência da lâmpada a partir de uma perspectiva onde a simplicidade das linhas e a pureza da forma ganham todo o protagonismo na criação de espaços versáteis e com carisma.





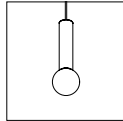

NEW	BODY MAT	DIF MAT	□	IP
	ST	GLA		44

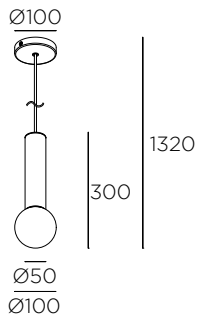

E14 / Max L 97 - Ø 35			
<b>W</b>	<b>Code</b>	<b>Finishing</b>	
max . 7	00-8337 - 05 - F9 21	● ●	

NEW	BODY MAT	DIF MAT	□	IP
	ST	GLA		44

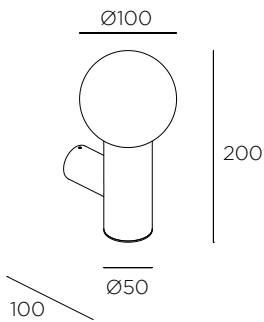

E14 / Max L 97 - Ø 35			
<b>W</b>	<b>Code</b>	<b>Finishing</b>	
max . 7	05-8337 - 05 - F9 21	● ●	

NEW	BODY MAT	DIF MAT	□	IP
	ST	GLA		44

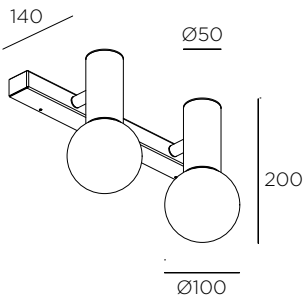

E14 / Max L 97 - Ø 35			
<b>W</b>	<b>WTOTAL</b>	<b>Code</b>	<b>Finishing</b>
max . 7	max . 14	05-8338 - 05 - F9 21	● ●



# Ampliaciones de familia

*Ampliações de família*

## Bed



## Gamma

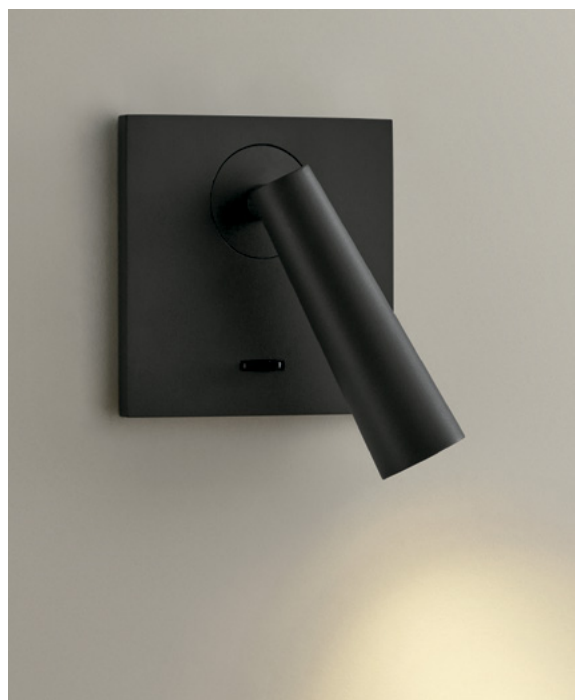

## Elva



## Siena led



# Stylus

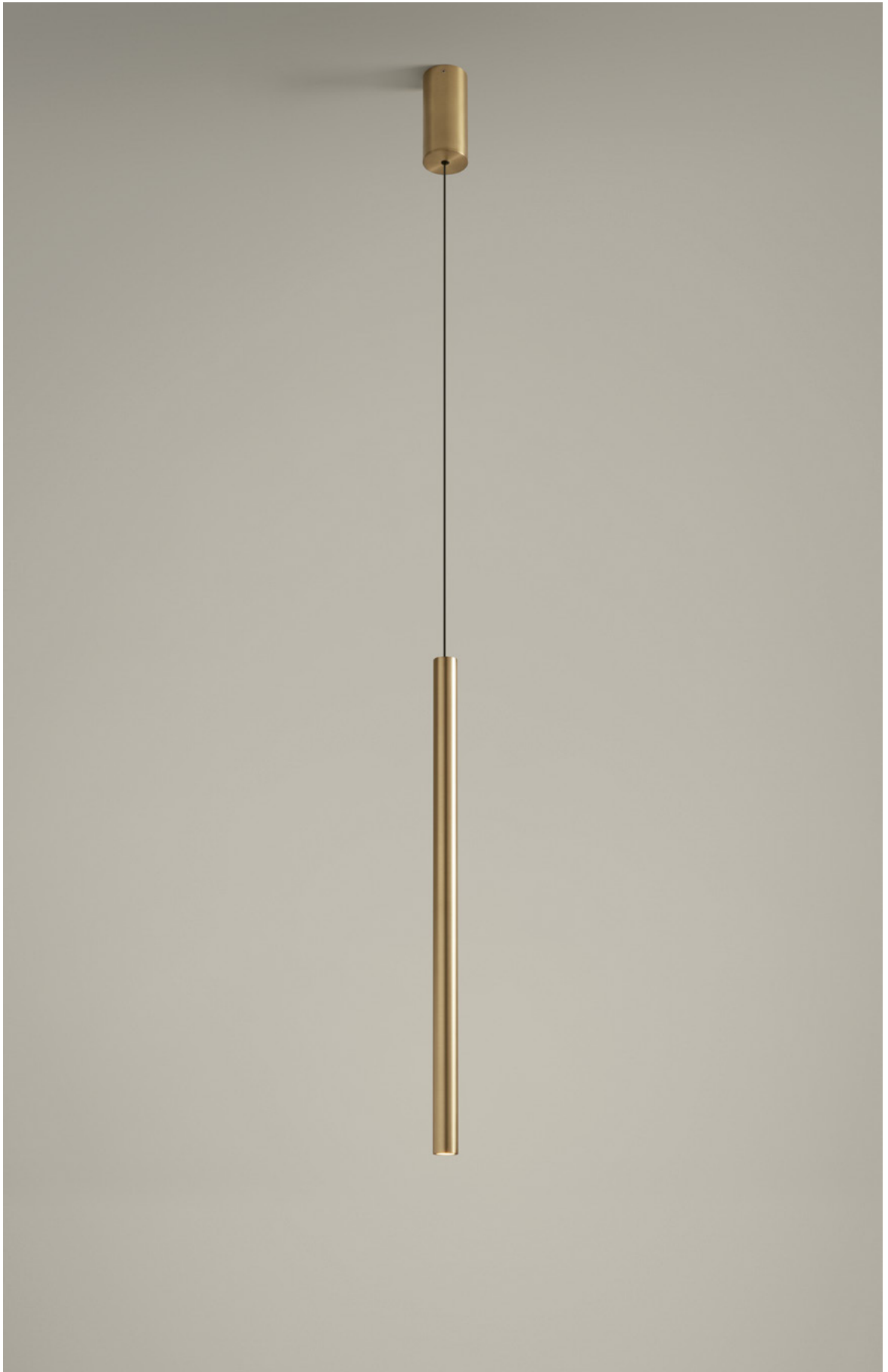

# Caprice





Soluciones conectivas  
*Soluções conectivas*

---

## **Casambi** **Light for Life**



# Tabla comparativa

## Tabela comparativa

<b>Conectividad</b> <b>Conectividade</b>	<b>Casambi</b>	<b>Light For Life</b>
Escenas lumínicas Cenar lumínicas	●	●
Regulación presencia y luminosidad Regulação presença e luminosidade	●	
Regulación RGB o RGBW Regulação RGB ou RGBW	●	●
Regulación TW Regulação TW	●	●
Ciclo circadiano (HCL) Ciclo circadiano (HCL)	●	
Monitorización energía Monitorização da energia		
Posibilidad de Gestión Remota Possibilidade de Gestão Remota	●	●
Aplicación Smartphone Aplicação Smartphone	●	●
Compatibilidad con Asistentes de voz Compatibilidade com Assistentes de voz		●
Alarmas fallos / Mantenimiento Preventivo Alarmas falhas/Manutenção Preventiva		
Tipo comunicación Tipo de comunicação	Bluetooth Mesh	Bluetooth / WIFI
Tracking Tracking		
Mapas de calor Mapas de calor		
Integración en BMS Integração em BMS	●	
Servicios Ready to Serviços Ready to	●	



# Solución Casambi

## Solução Casambi

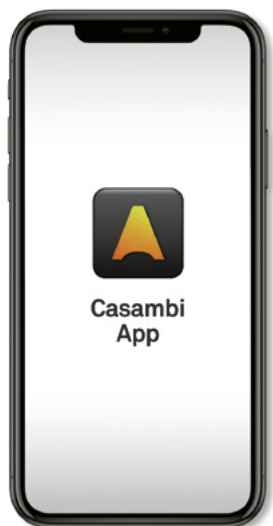

Solución de control de iluminación basada en el protocolo Bluetooth Mesh con control directo desde Smartphone o Tablet, sin necesidad de añadir ningún elemento adicional.

La facilidad de uso del sistema permite que sea válida para cualquier usuario. Su aplicación es ideal para entornos flexibles y dinámicos, donde se requiera una gran interacción con las luminarias.

Solução de controlo de iluminação baseada no protocolo bluetooth Mesh com controlo direto a partir de Smartphone ou Tablet, sem necessidade de acrescentar nenhum elemento adicional.

A facilidade de uso do sistema permite que seja válida para qualquer utilizador. A sua aplicação é ideal para ambientes flexíveis e dinâmicos, onde seja necessária uma grande interação com as luminárias.

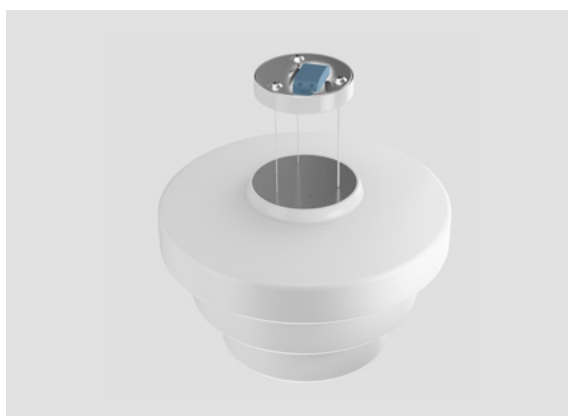

LEDS C4 ofrece luminarias Smart con la tecnología Casambi incorporada.

A LEDs C4 oferece luminárias Smart com tecnologia Casambi incorporada.



Las luminarias Smart Compatible incorporan alguna de estas tecnologías de regulación:

- DALI
- 0/1-10V
- Corte de fase trailing edge
- DMX
- PWM (bajo voltaje 12-24V)

As luminárias Smart Compatible incorporam algumas destas tecnologias de regulação:

- DALI
- 0/1-10V
- Corte de fase trailing edge
- DMX
- PWM (baixa voltagem 12-24V)

**Tecnología**  
Tecnología

**Bluetooth Low energy**  
Bluetooth Low energy

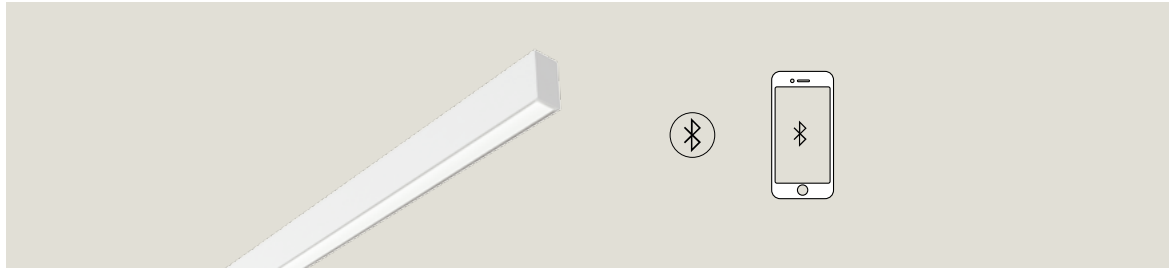

Solución basada en tecnología Bluetooth, es la misma tecnología ya integrada en los dispositivos móviles smartphones o tablets. Esto permite una comunicación directa entre luminaria/controlador y dispositivo móvil, sin necesidad de añadir ningún elemento físico adicional para su control.

Solução baseada na tecnologia Bluetooth, a mesma tecnologia já integrada nos dispositivos móveis smartphones ou tablets. Tal permite uma comunicação direta entre a luminária/controlador e o dispositivo móvel, sem necessidade de acrescentar qualquer elemento físico adicional para o seu controlo.

**Wireless Mesh Network**  
Wireless Mesh Network

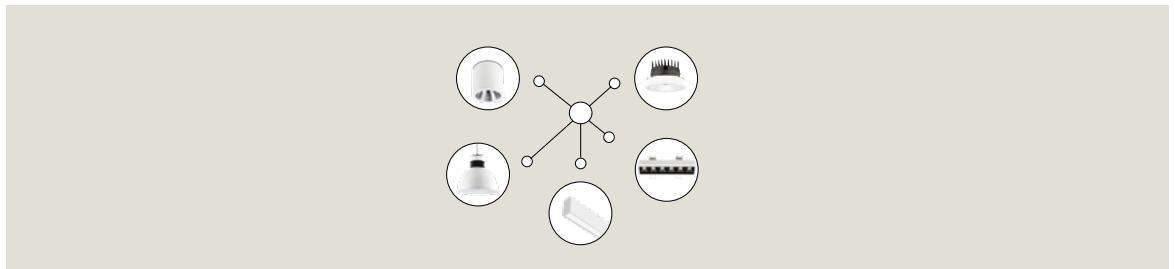

Sistema escalable que permite crear una red de información (nodos) a medida que se van añadiendo dispositivos. La inteligencia del sistema se replica en cada nodo, de forma que si un nodo desaparece, el resto del sistema sigue funcionando. Gracias a este sistema en malla y la tecnología Bluetooth, no es necesario una conexión a Internet para un control local.

Sistema escalonável que permite criar uma rede de informação (nós) à medida que se vão adicionando dispositivos. A inteligência do sistema é replicada em cada nó, de forma que se um nó desaparecer, o resto do sistema continua a funcionar. Graças a este sistema em rede e à tecnologia Bluetooth, não é necessária uma ligação à Internet para um controlo local.

**Ecosistema Casambi**  
Ecosistema Casambi

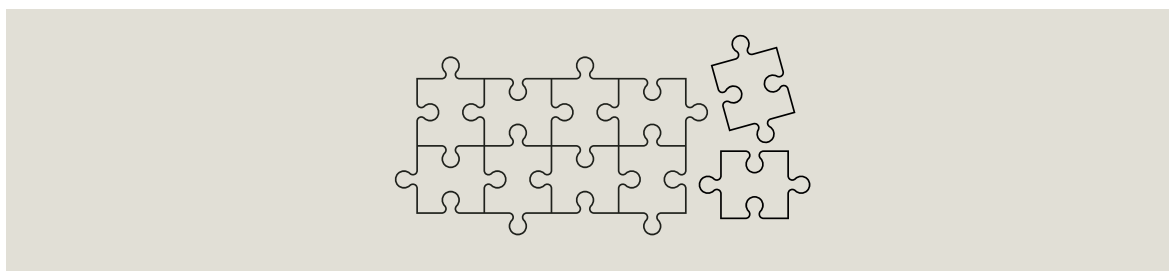

El ecosistema Casambi permite una gran interoperabilidad entre diferentes productos como: sensores, interruptores, etc.

O ecosistema Casambi permite uma grande interoperabilidade entre diferentes produtos, como sensores, interruptores, ...

**Funcionalidades**  
Funcionalidades

**Programación mediante aplicación móvil**  
Programação mediante aplicação móvel

**Control individual**  
On/off y regulación punto a punto.

**Controlo individual**  
On/off e regulação ponto a ponto.



**Grupo**  
On/off y regulación sobre varias luminarias todas a la vez.

**Grupo**  
On/off e regulação simultânea de várias luminárias.



**Escenas**  
On/off y regulación sobre varias luminarias cada una con un valor de regulación individual.

**Cenários**  
On/off e regulação de várias luminárias, cada uma com um valor de regulação individual.

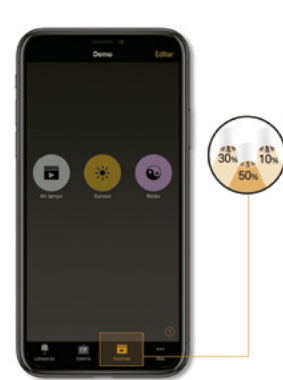

**Galería**  
Luminarias superpuestas sobre una imagen para actuar directamente sobre ellas.

**Galeria**  
Luminárias sobrepostas sobre uma imagem para atuar diretamente sobre as mesmas.

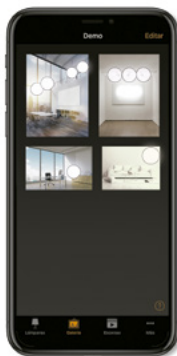

**Calendario**  
Activaciones automáticas de escenas, en función de un horario determinado.

**Calendário**  
Ativações automáticas de cenários, em função de um determinado horário.



**Control temperatura de color**  
Variación de la temperatura de color y luminosidad en luminarias con tecnología Tunable White.

**Controlo temperatura de cor**  
Variação da temperatura de cor e luminosidade nas luminárias com tecnologia Tunable White.



**Ciclo circadiano**  
Regulación sobre una o varias luminarias en función del ciclo circadiano predefinido o personalizado.

**Ciclo circadiano**  
Regulação sobre uma ou várias luminárias em função do ciclo circadiano predefinido ou personalizado.

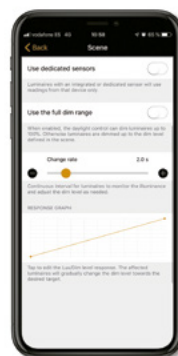

**Función control luz constante**  
Regulación automática de la luminosidad de una o varias luminarias en función del aporte de luz.

**Função controlo luz constante**  
Regulação automática da luminosidade de uma ou várias luminárias em função do fornecimento de luz natural.

**1 Regulador 0-10V – DALI**  
Regulador 0-10V – DALI

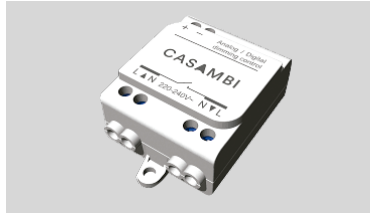

**71-5961**

Elemento para incorporar una luminaria con equipo 0-10 o DALI al sistema de control Bluetooth. Compatible con luminarias con tecnología TW del tipo DALI DT8. Elemento para incorporar uma luminária com equipamento 0-10 ou DALI no sistema de controlo Bluetooth. Compatível com luminárias com tecnologia TW do tipo DALI DT8.

**2 Regulador trailing edge**  
Regulador trailing edge



**71-5959**

Elemento para incorporar una luminaria compatible con regulación trailing Edge al sistema de control Casambi. Elemento para incorporar uma luminária com regulação trailing Edge no sistema de controlo Casambi.

**3 Regulador 4 ch PWM**  
Regulador 4 ch PWM



**71-8050**

Elemento para incorporar en una luminaria compatible con regulación por tensión constante 12 o 24V PWM, principalmente RGB o TW (Ejemplo: Tiras led, Tron). Elemento para incorporar numa luminária compatível com regulação por tensão constante 12 ou 24V PWM, principalmente RGB ou TW (Exemplo: Fitas led, Tron).

**4 Controlador DALI Casambi**  
Controlador DALI Casambi



**71-8051**

Elemento que permite incluir diferentes dispositivos Casambi en una red DALI convencional. Elemento que permite a inclusão de diferentes dispositivos Casambi numa rede DALI convencional.

**5 Conversor Casambi DALI IP66**  
Conversor Casambi DALI IP66



**71-A237**

Dispositivo que permite el control de manera simultánea de hasta 64 luminarias DALI y DALI DT8, permite el control de hasta 4 grupos según el perfil de funcionamiento. Dispositivo que permite o controlo simultâneo de até 64 luminárias DALI e DALI DT8, permite o controlo de até 4 grupos de acordo com o perfil de funcionamento.

**6 Conversor Casambi DMX IP66**  
Conversor Casambi DMX IP66



**71-A238**

Dispositivo que permite el control de manera simultánea de luminarias DMX. Dispositivo que permite o controlo de forma simultânea de luminárias DMX.

**7 Regulador DALI compatible con Track Low Voltage**  
Regulador DALI compatível com Track Low Voltage



**71-8115**

Dispositivo que permite mediante la solución Casambi la regulación y control de luminarias DALI de carril bajo voltaje a modo broadcast (simultáneamente) o bien en 4 grupos (necesario precomisionado de grupos DALI de las luminarias). Dispositivo que permite mediante a solução Casambi, a regulação e controlo de luminárias DALI de calha baixa voltagem em modo broadcast (em simultâneo) ou em 4 grupos (necessário o pré-comissionamento dos grupos DALI das luminárias).

**8 Converter Casambi Track**  
Converter Casambi Track



● **71-A243-60-60** ○ **71-A243-14-14**

Dispositivo que permite mediante la solución Casambi, la regulación y control de luminarias DALI de carril trifásico a modo broadcast (simultáneamente) o bien en 4 grupos (necesario precomisionado de grupos DALI de las luminarias). Dispositivo que permite mediante a solução Casambi, a regulação e controlo de luminárias DALI de calha trifásica em modo broadcast (em simultâneo) ou em 4 grupos (necessário o pré-comissionamento dos grupos DALI das luminárias).

**9 Conversor Casambi DALI 8 grupos**  
Conversor Casambi DALI 8 grupos



**71- A239**

Dispositivo que permite el control de hasta 8 grupos DALI desde el sistema Casambi. Necesario el precomisionado de grupos DALI de las luminarias. Dispositivo que permite o controlo de até 8 grupos DALI desde o sistema Casambi. Necessário o pré-comissionamento dos grupos DALI das luminárias.

**10 Botonera Casambi negra**  
Botoneira Casambi preta



**71-8053**

Permite el encendido y apagado de cuatro funciones como luminaria individual, grupos, escenas o secuencias. Mediante el icono + o – es posible regular la luminosidad de cada una de ellas. Los iconos < y > permiten el cambio de temperatura de color en luminarias con tecnología TW.

Permite ligar e desligar quatro funções como luminária individual, grupos, cenas ou sequências.

Mediante o ícone + ou – é possível regular a luminosidade de cada uma delas. Os ícones < e > permitem a mudança da temperatura de cor nas luminárias com tecnologia TW.

**11 Botonera Casambi blanca**  
Botoneira Casambi branca



**71-A240**

**12 Sensor de presencia y luminosidad**  
Sensor de presença e luminosidade



**71-8049**

Dispositivo que permite activar luminarias de forma individual, en grupo o escenas, al detectar presencia y/o regular su valor de luminosidad en función del aporte de luz natural.

Dispositivo que permite ativar luminárias de forma individual, em grupo ou cenas, ao detetar a presença e/ou regular o seu valor de luminosidade em função do fornecimento de luz natural.

**13 Sensor de presencia y luminosidad para carril trifásico**  
Sensor de presença e luminosidade para calha trifásica



● **71-A241-60-60** ○ **71-A241-14-14**

Dispositivo que permite activar luminarias de forma individual, en grupo o escenas, al detectar presencia y/o regular su valor de luminosidad en función del aporte de luz natural en carril trifásico.

Dispositivo que permite ativar luminárias de forma individual, em grupo ou cenas, ao detetar a presença e/ou regular o seu valor de luminosidade em função do fornecimento de luz natural em calha trifásica.

**14 Timer**  
Timer



**71-8052**

Elemento que incluye un reloj interno para mantener la hora cuando no hay alimentación. Al volver la alimentación envía la hora a todos los elementos de la instalación.

Elemento que inclui um relógio interno para manter a hora quando não houver alimentação. Ao voltar a conectar a eletricidade envia a hora para todos os elementos da instalação.

**15 Gateway Bluetooth**  
Gateway Bluetooth



**71-8055**

Convertor que permite el acceso remoto a una instalación Casambi. Para su puesta en marcha requiere una pantalla conectada por HDMI, y una conexión a Internet fija para su acceso remoto en cualquier momento.

Convertor que permite o acesso remoto a uma instalação Casambi. Para a sua colocação em funcionamento requer um ecrã conectável por HDMI, e uma ligação à Internet fixa para o seu acesso remoto em qualquer momento.

**16 Driver Casambi**  
Driver Casambi



**71-A260**

Permiten el control de luminarias regulables por corriente constante. Corriente ajustable por Dip Switch. Para más información consultar en la tabla de drivers. Permite o controlo de luminárias reguláveis por corrente constante. Corrente ajustável por Dip Switch. Para mais informação, consultar a tabela de drivers.

**17 Driver Casambi HC**  
Driver Casambi HC



**71-A261**

**18 Fuente alimentación Casambi PWM de 1 canal 24V**  
Fonte de alimentação Casambi PWM de 1 canal 24V.



**71-A242**

Potencia disponible de 120W para regular luminarias regulables por PWM. Potência disponível de 120W para regular luminárias reguláveis por PWM.

Arquitectura de la solución  
Arquitetura da solução

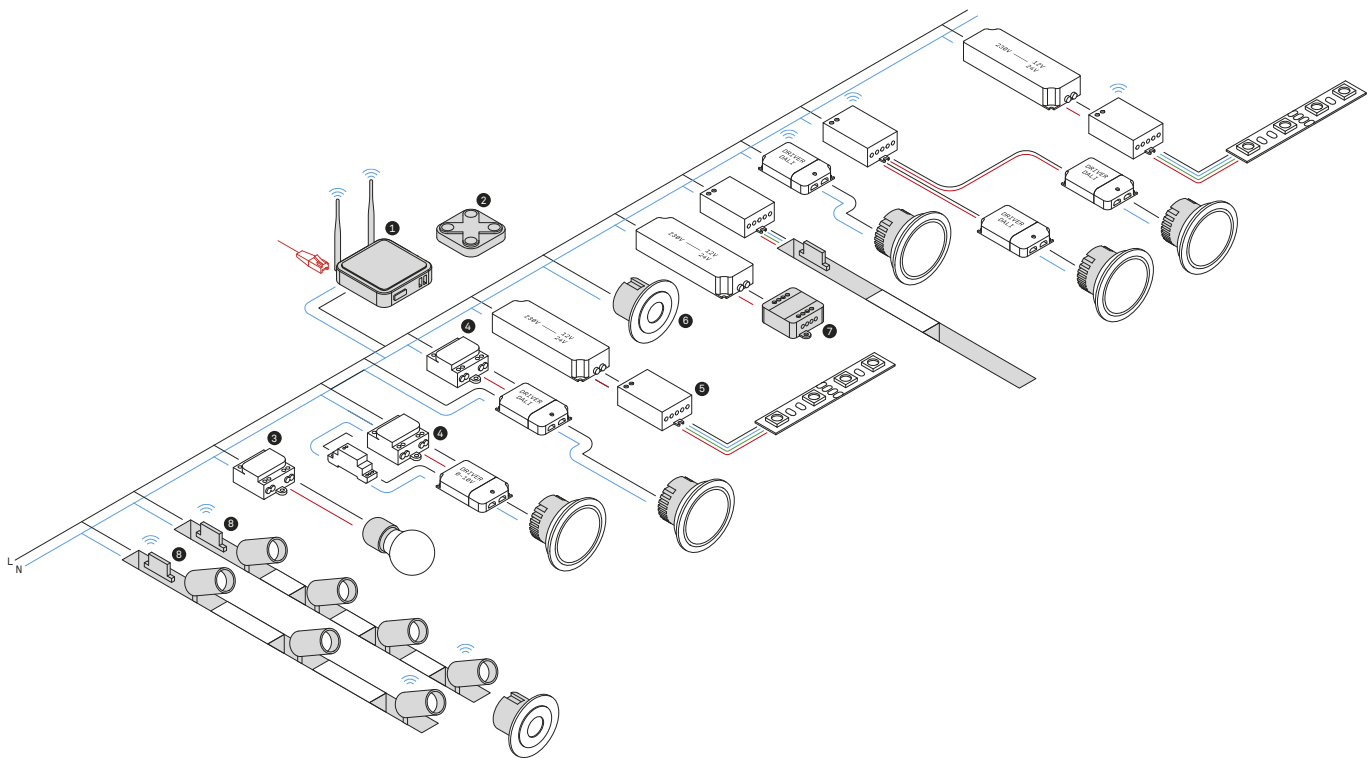



# Equipos de control

## *Equipamentos de controlo*

**Solución Casambi**  
Solução Casambi



Code	L x l x H mm	IP	V in F (Hz)	DC V out	Luminarias máx.	W max	Output	Protocol
71-5961-00-00	56x36x21	20	220-240V 50-60Hz	-	1	-	-	0/1-10V DALI
71-5959-00-00	40x36x14	20	100-240V 50-60Hz	-	-	140W	-	TRAILING EDGE
71-8050-00-00	72,6x30x18	20	12-24V	12-24V	-	6A 72W @12V 144W @24V	-	PWM
71-8051-00-00	40x36x14	20	9,5-22,5V	-	-	-	-	DALI - Casambi
71-A237-00-00	108x62x108	65	100-240V 50-60Hz	15V	64 max. 4 groups	150mA	-	DALI - DALI DT8
71-A238-00-00	108x62x108	65	100-240V	-	-	-	-	DMX
71-8115-00-00	143x18x59	20	48V	-	64 max. 4 groupes	DALI BUS OUTPUT 250mA max	-	DALI
71-A243-60-60 71-A243-14-14	91x45x124	20	100-240V 50-60Hz	-	64 max. 8 groupes	DALI BUS OUTPUT 250mA max	1	DALI
71-A239-00-00	180x42x25	20	-	-	64 max. 8 groupes	250mA	1	DALI
71-8053-00-00	90x90x12	20	Pila CR2430	-	-	-	-	-
71-A240-00-00	90x90x12	20	Pila CR2430	-	-	-	-	-
71-8049-00-00	79x85x85	20	220-240V 50-60Hz	-	-	-	-	-
71-A241-60-60 71-A241-14-14	70x59x39	20	220-240V 50-60Hz	-	-	-	-	-
71-8052-00-00	45x58x25	20	12-48V	-	-	-	-	-
71-8055-00-00	28x108x104	20	100-240V 50-60Hz	-	-	-	-	-
71-A242-00-00	191 x 63 x 37,5	67	100-240V 47-63Hz	24V	-	120W	4	PWM



# Light for life

## *Light for Life*



Solución de control de iluminación basada en la tecnología inalámbrica bluetooth/wi-fi\*, dependiendo de la tipología de producto. Permite el control directo con smartphone, mediante la App Light for Life, una aplicación rápida y fácil de usar.

El sistema, además, es compatible con los principales asistentes de voz.

Solução de controlo de iluminação baseada em tecnologia sem fios bluetooth /wi-fi, dependendo da tipologia do produto.

Permite o controlo directo com smartphone, mediante a App Light for Life, uma aplicação rápida e fácil de usar.

O sistema é compatível com os principais assistentes de voz.



LEDS C4 ofrece luminarias **Smart** que son directamente controlables por la solución Light for Life. En el caso de las luminarias **Smart Compatible**, estas pueden transformarse en conectivas y controlables con la solución Light For Life y su aplicación, si cumplen los siguientes criterios:

A LEDES C4 oferece luminárias **Smart** que são diretamente controláveis pela solução Light for Life. No caso das luminárias **Smart Compatible**, estas podem ser transformadas em conectivas e controláveis com a solução Light For Life e a sua aplicação, se os seguintes critérios forem cumpridos:

- Luminarias estándar regulables mediante DALI o 0-10V.
- Luminárias standard reguláveis mediante DALI ou 0-10V.
- Luminarias compatibles mediante bombilla conectiva E27, E14 o GU10.
- Luminárias compatíveis mediante lâmpada conectiva E27, E14 ou GU10.
- Luminarias ON/OFF.
- Luminárias ON/OFF.

**Funcionalidades**  
Funcionalidades

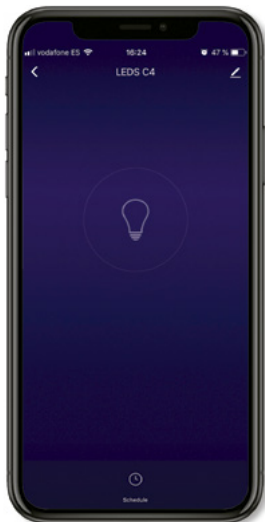

**Control individual**  
Control individual de las luminarias directamente desde un smartphone.

**Controlo individual**  
Controlo individual das luminárias diretamente desde um smartphone.



**Control de la temperatura/ color**  
Control de la temperatura de color y RGB de las luminarias.

**Controlo da temperatura/ cor**  
Controlo da temperatura da cor e RGB das luminárias.

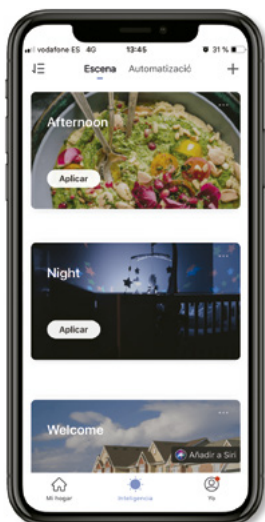

**Escenas**  
Creación de escenas para ajustar la atmósfera ideal a cada momento.

**Cenas**  
Criação de cenas para ajustar a atmosfera ideal a cada momento



**Programaciones horarias**  
Programaciones horarias para activaciones automáticas.

**Programações horárias**  
Programações horárias para ativações automáticas

\*Consultar todas las funcionalidades posibles con las tecnologías inalámbricas Bluetooth o WIFI.

\*Consultar todas as funcionalidades possíveis com as tecnologias sem fios Bluetooth ou WI-FI.

**Productos**  
**Produtos**

**1 Regulador 0/1-10V o Dali**  
Regulador 0/1-10V ou Dali



**71-8218**

Dispositivo que permite incorporar cualquier luminaria con driver 0/1-10V o DALI dentro del sistema Light for Life.

Dispositivo que permite incorporar qualquer luminária com driver 0/1-10V ou DALI dentro do sistema Light for Life.

**2 Relé On/Off**  
Relé On/Off



**71-A189**

Dispositivo que permite incorporar cualquier luminaria para únicamente encendido o apagado, dentro del sistema Light for Life.

Dispositivo que permite incorporar qualquer luminária para apenas ligar ou desligar, dentro do sistema Light for Life.

**3 Bombilla E27 RGBW Wifi**  
Lâmpada E27 RGBW Wi-fi



**71-8219**

Bombilla E27 con tecnología Light for Life WIFI que permite el control de una gran variedad de colores y blancos.

Lâmpada E27 com tecnologia Light for Life wi-fi que permite o controlo de uma grande variedade de cores e brancos.

**4 Bombilla GU10 TW Wifi**  
Lâmpada GU10 TW Wi-fi



**71-8220**

Bombilla GU10 con tecnología Light for Life Wifi que permite adaptar la regulación y la temperatura de color.

Lâmpada GU10 com tecnologia Light for Life wi-fi que permite adaptar a regulação e a temperatura de cor.

**5 Bombilla E14 TW Wifi**  
Lâmpada E14 TW Wi-fi



**71- 8221**

Bombilla E14 con tecnología Light for Life Wifi que permite adaptar la regulación y la temperatura de color.

Lâmpada E14 com tecnologia Light for Life wi-fi que permite adaptar a regulação e a temperatura da cor.

Arquitectura de la solución  
Arquitetura da solução

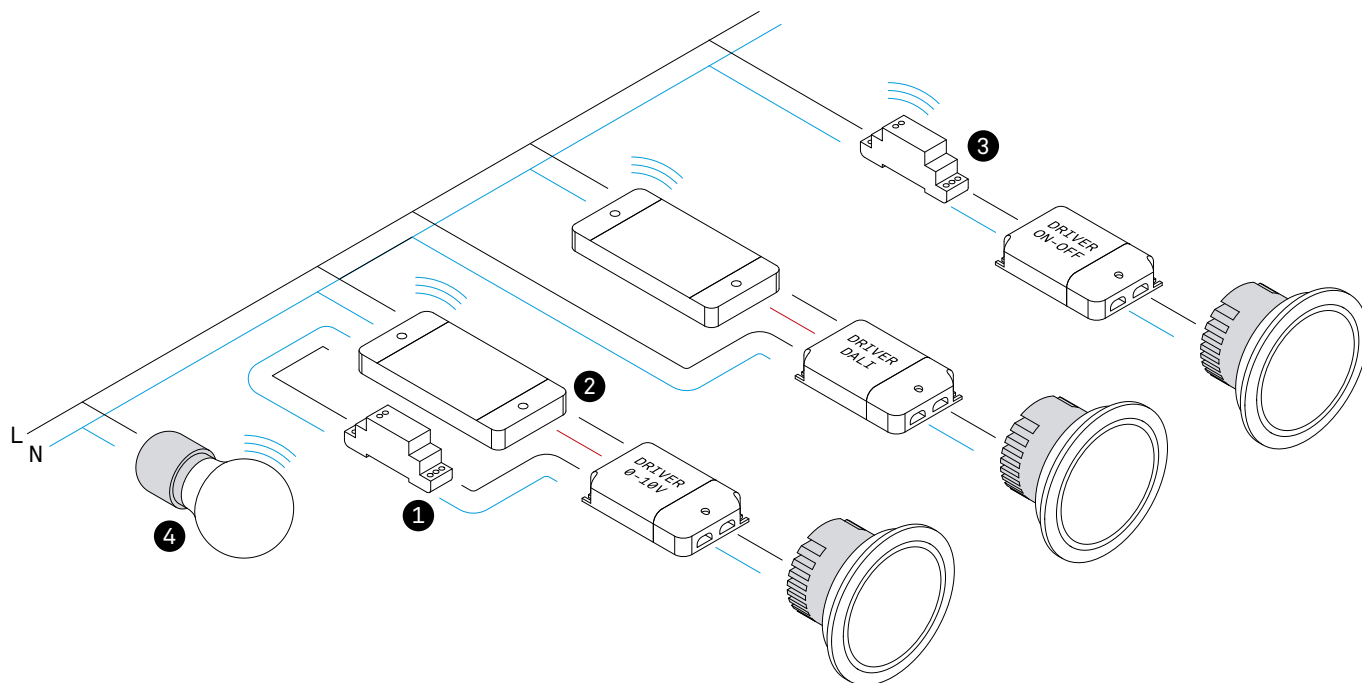



# Equipos de control

## Equipamentos de controlo

**Solución Light for Life**  
**Solução Light For Life**



Code	L x l x H mm	IP	V in F (Hz)	Luminarias max.	W max	Protocol
71-8218-00-00	80x36x20,5	20	110-240V 50-60Hz	0-10V: max 10 DALI: max 20	0-10V: max 1000W (220V) max 500W (110V)	0/1-10V DALI
71-A189-00-00	148x35x50	20	100-240V 50-60Hz	-	max 2000W (220V) 1000W (110V)	On Off

Code	LED	Tc	P(W)	Lm	V	Hz	Protocol	Optics
71-8219-00-00	E27	RGBW	12	950*	220-240V	50Hz	Light for Life	180°
71-8220-00-00	GU10	TW	5	345*	220-240V	50Hz	Light for Life	180°
71-8221-00-00	E14	TW	5	470*	220-240V	50Hz	Light for Life	200°

\* Valores máx.

\* Valores máx.

### Bulb QPAR16 Led

55 x 50 mm

📦 20 🕒 >30000



LED											
	K	CRI	W	Real lm	V	Hz	▲	Tc	▲	Code	
GU10	3000	80	5	340	110-240	50-60	-	83°	25°	ACT-FLL	- 024
									45°	ACT-FLL	- 025
GU10	3000	80	7	552	110-240	50-60	-	83°	25°	ACT-FLL	- 026
									36°	ACT-FLL	- 027
GU10	3000	80	7	552	220-240	50-60	mains L	83°	25°	ACT-FLL	- 028
									45°	ACT-FLL	- 029

### Bulb E27 RGBW Wifi

120 x 60 mm



LED											
	Lumens	CRI	W	Real lm	V	Hz	▲	LED	▲	Code	
E27	1060	80	12	340	220-240	50	Light for Life	RGBW	180°	71-8219	- 00 - 00

Bombilla E27 con tecnología Light for Life Wifi que permite el control de una gran variedad de colores y blancos.  
Lâmpada E27 com tecnologia Light for Life wi-fi que permite o controlo de uma grande variedade de cores e brancos.

### Bulb GU10 TW Wifi

50 x 56 mm



LED											
	Lumens	CRI	W	Real lm	V	Hz	▲	LED	▲	Code	
GU10	375	80	5,5	552	220-240	50	Light for Life	TW	180°	71-8220	- 00 - 00

Bombilla GU10 con tecnología Light for Life Wifi que permite adaptar la regulación y la temperatura de color.  
Lâmpada GU10 com tecnologia Light for Life wi-fi que permite adaptar a regulação e a temperatura de cor.

### Bulb E14 TW Wifi

115 x 37 mm



LED											
	Lumens	CRI	W	Real lm	V	Hz	▲	LED	▲	Code	
E14	500	80	5	552	220-240	50	Light for Life	TW	200°	71-8221	- 00 - 00

Bombilla E14 con tecnología Light for Life Wifi que permite adaptar la regulación y la temperatura de color.  
Lâmpada E14 com tecnologia Light for Life wi-fi que permite adaptar a regulação e a temperatura da cor.

## Accesorios / Acessórios

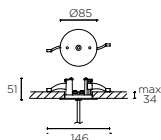

Florón para empotrar

Base de teto para encastrar

📦 60



# Información importante

## *Informação importante*

---

Debido a la constante evolución de la tecnología LED, los datos técnicos de los productos pueden variar en el tiempo. Recomendamos consultar la ficha técnica en la página web ([www.leds-c4.com](http://www.leds-c4.com)) para disponer de versión actualizada.

Devido à constante evolução tecnológica do LED, as características técnicas dos produtos incluídos nesta fonte de luz podem variar, com o objetivo de podermos oferecer sempre produtos de rendimento máximo.

---

Todos los derechos reservados. Ninguna parte de este libro puede ser reproducida en ningún formato de papel o electrónico, sin el consentimiento previo del editor o de los propietarios de los derechos.

Todos os direitos reservados. Nenhuma parte deste livro pode ser reproduzida em nenhum formato de papel ou eletrónico, sem o consentimento prévio do editor ou dos titulares dos direitos.



**LEDS C4 S.A.**  
Afores s/n 25750 Torà  
Lleida – Spain  
+34 973 468 100  
leds-c4@leds-c4.com

---

## Customer Service

### SPAIN

+ 34 973 468 101  
spain@leds-c4.com

### UNITED KINGDOM

Free-phone: 0808 234 2641  
uk@leds-c4.com

### FRANCE

+ 34 973 468 130  
france@leds-c4.com

### GERMANY

+49 209 882 99 021  
deutschland@leds-c4.com

### ITALY

Toll-free: 800 784 275  
italia@leds-c4.com

### PORTUGAL

+34 973 468 102  
portugal@leds-c4.com

### EUROPE

+ 34 973 468 102  
europe@leds-c4.com

### ASIA PACIFIC

+ 34 973 468 116  
asiapacific@leds-c4.com

### AFRICA

+ 34 973 468 116  
africa@leds-c4.com

### LATIN AMERICA

+ 34 973 468 115  
latinamerica@leds-c4.com

### CANADA

Toll-free: + 1-866-5636666  
CustomerServiceUS@leds-c4.com

### UNITED STATES

Toll-free: + 1-888-3710243  
CustomerServiceUS@leds-c4.com

## Madrid

Joaquin Turina,2  
28224 Pozuelo de Alarcón  
Madrid SPAIN

## Middle East

Fortune Executive Tower  
Cluster T - Office 204  
Jumeirah Lake Towers  
PO 336910 Dubai - UAE  
+ 971 4458 4272  
middleeast@leds-c4.com

## Asia Pacific

8 Robinson Road  
#03-00 ASO Building  
048544 SINGAPORE  
+65 8133 5024

## South Africa

Office 111, Regus Business Centre  
(AMR Building)  
3 Concorde Road East  
2007 Bedfordview SOUTH AFRICA  
+27100075231  
SouthAfrica@leds-c4.com

## Germany

im Wissenschaftspark Deutschland GmbH  
Munscheidstraße 14  
45886 Gelsenkirchen GERMANY  
+49 209 882 99 021  
deutschland@leds-c4.com

## Poland

Leds Polska Sp. z o.o.  
Ul. Kasztanowa 44  
05-816 Michalowice-Wies POLAND  
+ 48 71 733 64 01  
biuro@leds-c4.pl

## Colombia

Carrera 18 No.86A-14 Oficina 111  
110221 Bogotá COLOMBIA  
+ 571 6386012

---

## Press

comunicacion@leds-c4.com

## Suppliers

+ 34 973 468 113

---

**leds-c4.com**

 Instagram: [instagram.com/leds\\_c4/](https://www.instagram.com/leds_c4/)

 Facebook: [facebook.com/ledsc4.sa](https://www.facebook.com/ledsc4.sa)

 LinkedIn: [linkedin.com/company/leds-c4](https://www.linkedin.com/company/leds-c4)

 Twitter: [twitter.com/ledsc4](https://twitter.com/ledsc4)

 Pinterest: [pinterest.com/ledsc4/](https://www.pinterest.com/ledsc4/)



## LEDS C4

Afores s/n 25750 Torà  
Lleida, Spain

(+34) 937 468 100  
leds-c4.com



**Apoio Cliente**

**T: 808 202 816 • E-mail: [apoio.cliente@rolearmais.pt](mailto:apoio.cliente@rolearmais.pt) • [www.rolearmais.pt](http://www.rolearmais.pt)**