

Tabela de Preços 2026

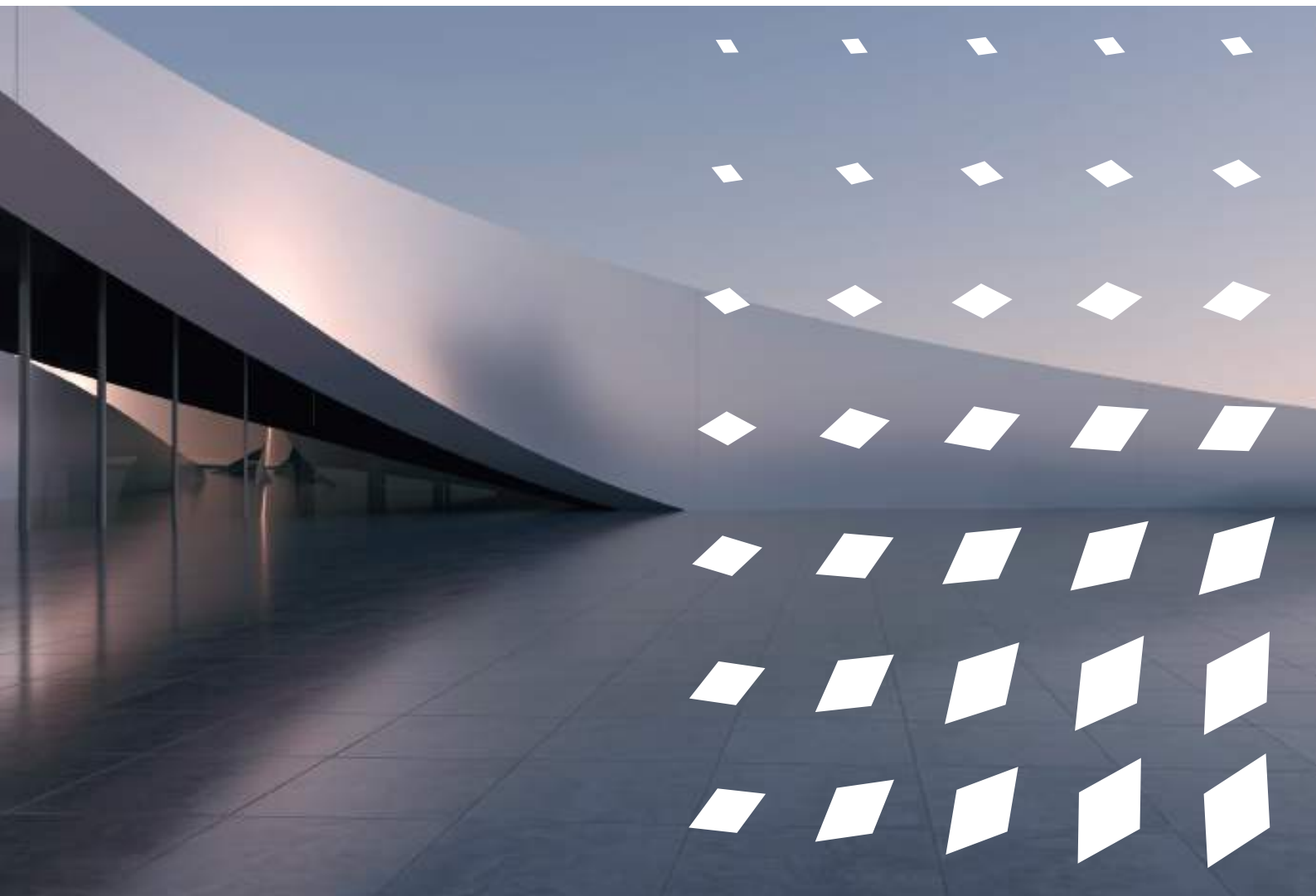

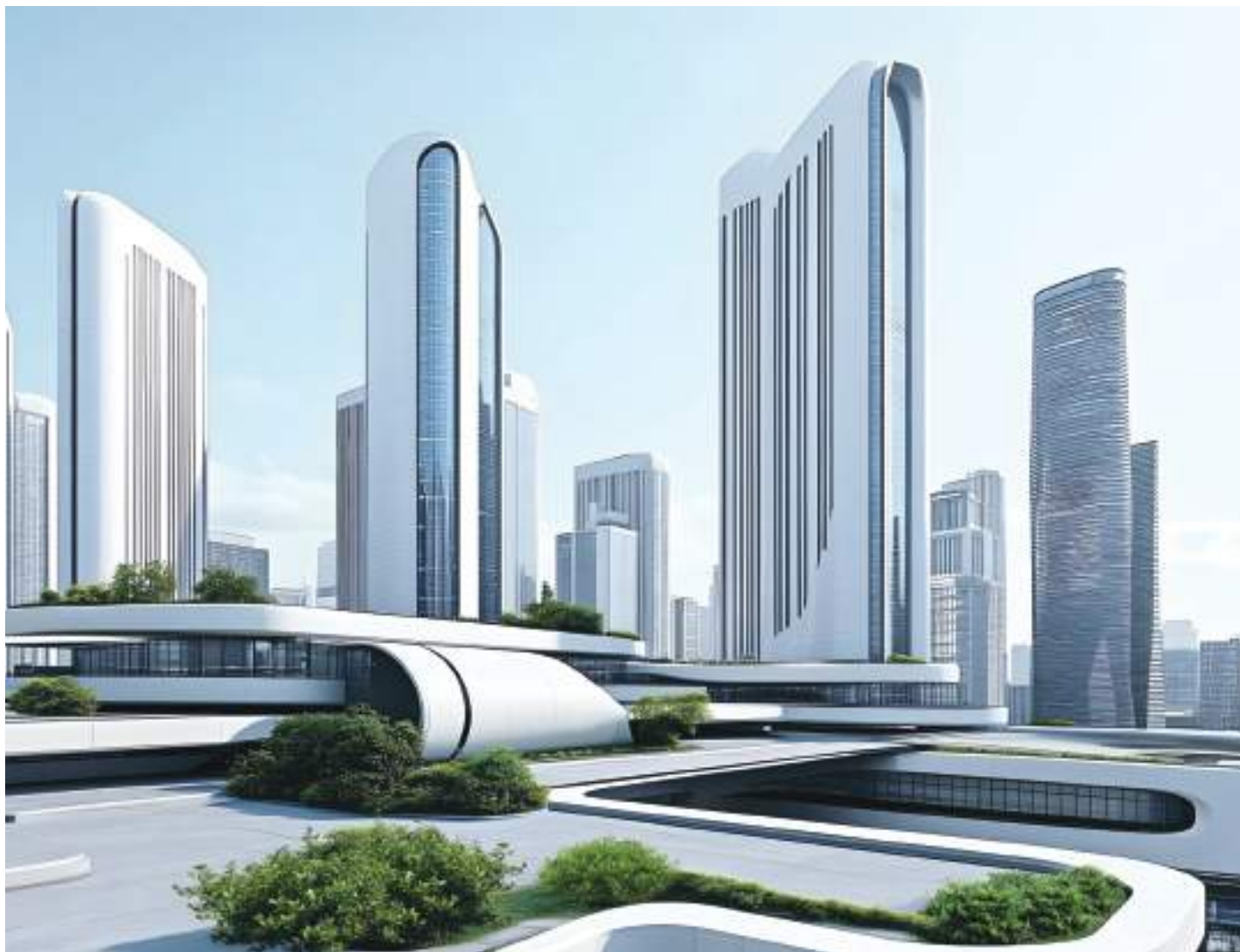

Mitsubishi Electric

Moldar o futuro para um mundo melhor

Há mais de um século, a Mitsubishi Electric não se limita a criar tecnologia – transforma vidas. Desde 1921, a sua missão vai além da inovação: consiste em imaginar um mundo melhor e torná-lo possível. Com paixão e criatividade, a marca desenvolve soluções que impulsionam o progresso e ligam pessoas, empresas e comunidades.

De sistemas de climatização que trazem conforto aos lares, a satélites que exploram o espaço, passando por comboios que movem cidades e tecnologias que tornam as indústrias mais inteligentes, a Mitsubishi Electric está presente onde o futuro acontece. E esta é uma marca indelével na sua história de sucesso.

Com o lema **Changes for the Better** (Mudar para o Melhor) como guia, a Mitsubishi Electric não para de desafiar limites. Através de soluções que melhoram a eficiência energética, reduzem o impacto ambiental e aumentam a qualidade de vida, a Mitsubishi Electric reafirma diariamente o seu empenho por um progresso responsável.

Uma presença global e uma atenção permanente às necessidades do mundo moderno são determinantes neste papel ativo da Mitsubishi Electric. Por isso, ano após ano, é uma das líderes mundiais no registo de novas patentes industriais, fruto de um compromisso inabalável com a investigação, a sustentabilidade e, acima de tudo, com as pessoas. Hoje e sempre.

ATENDIMENTO GERAL

☎ **21 425 56 00** (chamada para a rede fixa nacional)
geral@pt.mee.com

ENCOMENDAS DE EQUIPAMENTOS



☎ **21 425 56 05** (chamada para a rede fixa nacional)
encomendas.equipamento@pt.mee.com

ATENDIMENTO COMERCIAL



dep.comercial@pt.mee.com

- Informações do produto (especificações, modelos, preços, compatibilidade)
- Informações de garantia
- Informação comercial genérica

ORÇAMENTOS (solicitação de orçamentos Gamas Doméstica, Comercial, Aquecimento, VRF, Ventilação)
orcamentos@pt.mee.com



ORÇAMENTOS (solicitação de orçamentos Chillers, Rooftop, IT Cooling)
orcamentos.sistemas@pt.mee.com

APOIO E SOLUÇÕES DE ENGENHARIA
me.consulting@pt.mee.com



- Consultas de especificações e aplicação de equipamentos
- Aconselhamento profissional sobre soluções
- Esquemas técnicos da instalação

APOIO E SOLUÇÕES DE AQUECIMENTO E VENTILAÇÃO
me.aquecimento@pt.mee.com



- Apoio técnico e comercial
- Aconselhamento sobre soluções e equipamentos

APOIO ENCOMENDAS PROJETOS
me.obras@pt.mee.com



- Esquemas de projeto (referente a encomendas)
- Alterações de projeto (referente a encomendas)
- Dúvidas técnicas de projeto (referente a encomendas)

CLIENTES CORPORATE (Informações gerais)
me.corporate@pt.mee.com



ASSISTÊNCIA TÉCNICA



☎ **21 425 56 75** (chamada para a rede fixa nacional)
me.sat@pt.mee.com

- Pedidos de assistência técnica
- Solicitação de comissionamento de sistemas
- Informação e dúvidas sobre instalação e assistência técnica

ASSISTÊNCIA TÉCNICA



☎ **21 425 56 75** (chamada para a rede fixa nacional)
me.sat@pt.mee.com

- Pedidos de assistência técnica
- Solicitação de comissionamento de sistemas
- Informação e dúvidas sobre instalação e assistência técnica

PEÇAS DE SUBSTITUIÇÃO



☎ **21 425 56 25** (chamada para a rede fixa nacional)
me.dx.pecas@pt.mee.com - Peças Expansão Direta
me.hit.pecas@pt.mee.com - Peças Climaveneta e RC It Cooling

- Encomendas de peças
- Informações sobre entregas de peças
- Disponibilidade de stock
- Informações sobre peças de substituição (especificações, referência, preços, compatibilidade)
- Informações de garantia

ATENDIMENTO FINANCEIRO
dep.cred@pt.mee.com



- Informações sobre pagamentos
- Informações sobre contas correntes
- Informações sobre faturas, recibos, documentação financeira

ATENDIMENTO LOGÍSTICO
me.logistica@pt.mee.com



- Informações sobre entrega da encomenda de equipamentos
- Disponibilidade de stock
- Informações sobre devolução de equipamentos e peças
- Informações de danos e perdas de mercadoria

ACADEMIA 3 DIAMANTES
academia3diamantes@pt.mee.com



- Centro de Formação
- Webinars
- Workshops
- Formação personalizada

WEBSHOP DE PEÇAS



Exceto peças da gama Applied (Chillers, UTA's, Rooftop e IT Cooling)

https://mitsubishi-electric-eshop.mee.com/mee/AC_SP/pt/EUR/login

- Orçamentos de peças
- Disponibilidade de stock de peças

MAIS INFORMAÇÕES EM: **www.mitsubishielectric.pt**

- Catálogos comerciais
- Manuais de utilização
- Manuais técnicos
- E muito mais informações!

Gama DOMÉSTICA	04
Gama Mr.SLIM™	48
Gama AQUECIMENTO	82
Gama Logsnay	124
Gama CHILLERS	130
Gama UTA	156
Gama ROOFTOP	170
Gama IT COOLING	176
Gama CITY MULTI HYBRID CITY MULTI	190
Gama MELANS	202
Gama CORTINAS DE AR	212
Gama Jet Towel	214
Condições Gerais de Venda	216

Gama Doméstica



Conforto ao melhor estilo

A Gama Doméstica foi criada para proporcionar o conforto em cada espaço, em total harmonia com a sua decoração.



Série MSZ-LN Kirigamine Style

Topo de gama do mercado do ar condicionado, a Kirigamine Style incorpora uma tecnologia ímpar, a par de um design arrojado, para garantir os níveis máximos de conforto e uma marcante presença estética.



Série MSZ-EF Kirigamine Zen

A MSZ-EF Kirigamine Zen, por sua vez, representa a expressão pelo bom gosto e pela estética graças ao seu desenho sóbrio e elegante.

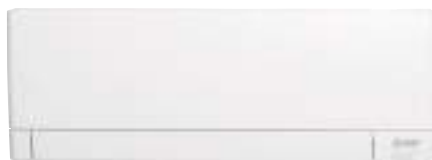

Série MSZ-AY

A MSZ-AY é a mais recente mural da Mitsubishi Electric, caracterizada por um design mais elegante, funções de limpeza do ar reforçadas e elevada poupança energética.



Série MSZ-AP

A MSZ-AP é uma unidade mural de grande capacidade, energeticamente mais eficiente, altamente confortável e mais amiga do ambiente.



Série MSZ-HR

A série MSZ-HR garante uma elevada eficiência energética (A+ e A++) e prestações à altura de todas as exigências, com uma relação qualidade/preço ao alcance de qualquer orçamento.



Série MFZ-KT e Série SFZ-M

As consolas de chão MFZ-KT e SFZ-M oferecem as máximas prestações e um nível sonoro mínimo, ímpares na sua classe. A unidade sem envolvente (SFZ-M) é ideal para a instalação em paredes falsas.



Opcional



Série MLZ-KP

A MLZ é uma moderna unidade de cassete de 1 via, já premiada pelo seu design inovador (ver características na Gama Mr. Slim).



Opcional



Série SEZ-M

A unidade de conduta SEZ-M tem a menor altura da sua classe – só 200mm – sendo possível instalá-la mesmo nos espaços mais reduzidos.

SÉRIE MSZ-LN • Kirigamine Style, Split Mural R32

Topo de gama do mercado do ar condicionado, o modelo mural MSZ-LN Kirigamine Style incorpora uma tecnologia ímpar, a par de um design arrojado, para garantir os níveis máximos de conforto, um ambiente saudável e uma marcante presença estética.



Sensor de temperatura de vanguarda

O 3D i-see Sensor deteta as temperaturas do espaço e de cada pessoa e reajusta o funcionamento do sistema para assegurar uma contínua sensação de conforto.

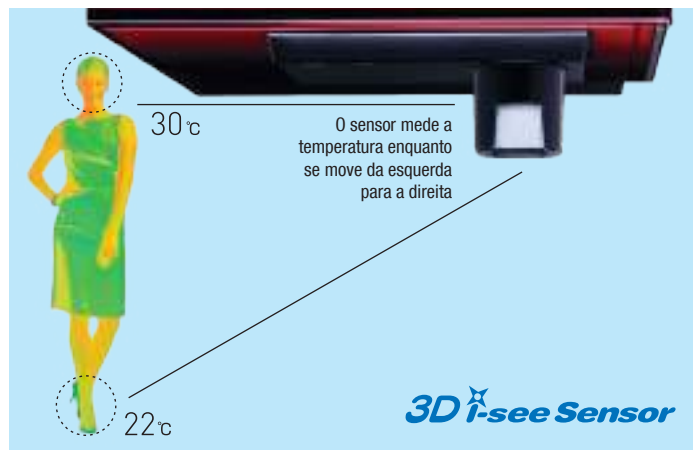

Design de vanguarda para um ambiente mais moderno

Uma inovadora tecnologia de pintura proporciona um design mais atrativo, com superfícies de cores intensas que valorizam a decoração de qualquer espaço.

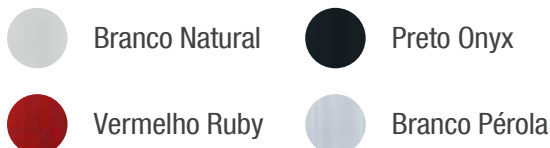

Revestimento de dupla barreira

No permutador térmico, no ventilador e no canal de passagem do ar, este revestimento previne a acumulação de pó e gordura no interior da unidade.



Duplo defletor

O sistema de duplo defletor separa o caudal do ar, dirigindo-o à localização específica de cada pessoa.



O mais avançado sistema de filtros

Sistema exclusivo Plasma Quad Plus, elimina bactérias, vírus, alérgenos, pó, bolor e até micropartículas (PM2,5).



1º em Poupança de Energia

Líder em eficiência energética, alcançando níveis A+++ (SEER*/SCOP**).

*Nos modelos MSZ-LN25/35/50VG / **Nos modelos MSZ-LN25/35VG



Controlo por Wi-Fi

MELCloud incluído - permite controlar o ar condicionado, a partir de um PC, tablet ou smartphone, com ligação à internet.



SÉRIE MSZ-LN • Kirigamine Style, Split Mural R32



霧峰 KIRIGAMINE Style

3D i-see Sensor
Plasma Quad Plus



MODELO			MSZ-LN25VG(W/R/B/V)	MSZ-LN35VG(W/R/B/V)	MSZ-LN50VG(W/R/B/V)	MSZ-LN60VG(W/R/B/V)	
PVR (VGW)			1.420€	1.620€	2.260€	2.640€	
PVR (VGR/VGB/VGV)			1.520€	1.750€	2.390€	2.850€	
Unidade interior			MSZ-LN25VG(R/B/V/W)	MSZ-LN35VG(R/B/V/W)	MSZ-LN50VG(R/B/V/W)	MSZ-LN60VG(R/B/V/W)	
Unidade exterior			MUZ-LN25VG	MUZ-LN35VG	MUZ-LN50VG	MUZ-LN60VG	
Alimentação elétrica	Unidade exterior	V-50hz	230/Monofásico/50				
Arrefecimento	Capacidade nominal	kW	2.5	3.5	5.0	6.1	
	Mín-Máx	kW	1.0-3.5	0.8-4.0	1.0-6.0	1.4-6.9	
	Consumo nominal	kW	0.485	0.820	1.380	1.790	
	Consumo anual elétrico*2	kWh/a	83	128	205	285	
	SEER*3		10.5	9.5	8.5	7.5	
Categoria energética			A+++	A+++	A+++	A++	
Aquecimento	Capacidade nominal	kW	3.2	4.0	6.0	6.8	
	Mín-Máx	kW	0.8-5.4	1.0-6.3	1.0-8.2	1.8-9.3	
	Consumo nominal	kW	0.580	0.800	1.480	1.810	
	Capacidade declarada	à temp. referência	kW	3.0 (-10°C)	3.6 (-10°C)	4.5 (-10°C)	6.0 (-10°C)
		à temp. bivalente	kW	3.0 (-10°C)	3.6 (-10°C)	4.5 (-10°C)	6.0 (-10°C)
		à temp. limite funcion.	kW	2.5 (-15°C)	3.2 (-15°C)	4.2 (-15°C)	6.0 (-15°C)
	Consumo anual elétrico*2	kWh/a	794	974	1369	1826	
SCOP Zona climática intermédia / quente*3		5.2 / 6.6	5.1 / 6.7	4.6 / 5.8	4.6 / 5.9		
Categoria energética			A+++ / A+++	A+++ / A+++	A+ / A+++	A+ / A+++	
Corrente funcionamento (Máx.)		A	7.1	9.9	13.9	15.2	
Consumo nominal		kW	0.029	0.029	0.034	0.040	
Corrente funcionamento (Máx.)		A	0.3	0.3	0.4	0.4	
Dimensões		AxLxP	307x890x233	307x890x233	307x890x233	307x890x233	
Peso		kg	15.5	15.5	15.5	15.5	
Unidade interior	Caudal de ar (Sil-Min-Med-Max-SMax)	Arrefecimento	m³/h	254-348-426-528-714	254-348-426-528-768	342-456-534-636-834	426-528-636-762-942
		Aquecimento	m³/h	240-342-426-510-864	258-342-426-510-822	324-384-510-642-942	396-570-690-816-942
	Nível de ruído (SPL) (Sil-Min-Med-Max-SMax)	Arrefecimento	dB(A)	19-23-29-36-42	19-24-29-36-43	27-31-35-39-46	29-37-41-45-49
		Aquecimento	dB(A)	19-24-29-36-45	19-24-29-36-45	25-29-34-39-47	29-37-41-45-49
Nível de ruído (PWL)	Arrefecimento	dB(A)	58	58	60	65	
Dimensões		AxLxP	550x800x285	550x800x285	714x800x285	880x840x330	
Peso		kg	35	35	40	55	
Unidade exterior	Caudal de ar	Arrefecimento	m³/h	1884	1884	2400	3300
		Aquecimento	m³/h	1596	1788	2430	3078
	Nível de ruído (SPL)	Arrefecimento	dB(A)	46	49	51	55
		Aquecimento	dB(A)	49	50	54	55
	Nível de ruído (PWL)	Arrefecimento	dB(A)	60	61	64	65
	Corrente funcionamento (Máx.)		A	6.8	9.6	13.5	14.8
Dimensão disjuntor		A	10	10	16	16	
Dados instalação	Diâmetro tubagem	Líquido	mm (pol.)	6.35 (1/4")	6.35 (1/4")	6.35 (1/4")	6.35 (1/4")
		Gás	mm (pol.)	9.52 (3/8")	9.52 (3/8")	9.52 (3/8")	12.7 (1/2")
	Compr. máx. tubagem	Ext-Int	m	20	20	20	30
	Altura máx. tubagem	Ext-Int	m	12	12	12	15
Refrigerante R32*1	Pré-carga kg/GWP/tCO ₂ eq		1/675/0.68	1/675/0.68	1.25/675/0.84	1.45/675/0.98	
	Temperatura exterior de funcionamento	Arrefecimento	°C	-10~+46	-10~+46	-10~+46	-10~+46
		Aquecimento	°C	-15~+24	-15~+24	-15~+24	-15~+24

Referências: MSL-LN VGW (Branco Natural) / MSZ-LN VGR (Vermelho Ruby) / MSZ-LN VGB (Preto Onyx) / MSZ-LN VGV (Branco Pérola)

NOTAS: *1 Fugas de refrigerante contribuem para as alterações climáticas. Um refrigerante com menor potencial de aquecimento (GWP) contribuirá menos para o aquecimento global que um refrigerante com GWP mais elevado, caso ocorra uma fuga para a atmosfera. Esta aplicação contém um fluido refrigerante com um GWP igual a 675. Isto significa que se 1kg deste refrigerante se dispersar na atmosfera, o impacto no aquecimento global seria 675 vezes superior a 1kg de CO₂, durante um período de 100 anos. Não tente nunca interferir com o circuito do refrigerante ou desmontar o produto sozinho, peça sempre a um profissional. / *2 Consumo de energia baseado em resultados de testes standard. Valores exatos dependem do modo de utilização da aplicação e da sua localização. / *3 SEER, SCOP e outras descrições relacionadas são baseadas no REGULAMENTO DELEGADO DA COMISSÃO (EU) Nº626/2011. As condições de temperatura para o cálculo do SCOP baseiam-se em valores de "estação média". / **ATENÇÃO:** Não instale unidades interiores em áreas (por exemplo, estações base de telecomunicações móveis) onde a emissão de VOCs, como componentes flatatos e formaldeído, é elevada e pode resultar numa reação química. / Quando instalar, recolocar, ou efetuar manutenção do ar condicionado, utilize exclusivamente o refrigerante especificado (R32) para carregar as tubagens de refrigerante. Não misture outros refrigerantes e não deixe o ar ficar nestas tubagens. Se o ar se misturar com o refrigerante, poderá causar uma pressão anormalmente alta nas tubagens de refrigerante, que pode resultar numa explosão ou outros acidentes. / A utilização de outros refrigerantes sem ser o especificado para o sistema causarão falha mecânica, mau funcionamento ou danificação da unidade. No pior dos casos, pode constituir um impedimento sério para garantir a segurança do produto.



SÉRIE MSZ-EF • Kirigamine ZEN, *Split Mural* R32

Mais que um ar condicionado com tecnologia superior, a série MSZ-EF Kirigamine Zen distingue-se pela elegância do seu design, que acrescenta uma marca de modernidade e sofisticação a qualquer espaço interior.



Design integrável em qualquer espaço decorativo

Disponível em três cores (preto, silver e branco), escolhidas para se integrarem onde quer que sejam instaladas.



Perfil inalterável durante o funcionamento

Para além do movimento do defletor, a unidade interior mantém o perfil fino e elegante, mesmo durante a operação.



Energeticamente mais eficiente

A MSZ-EF alcança as mais elevadas classes de eficiência energética – e A+++ (SEER)* e A++ (SCOP)**.

*Nos modelos MSZ-EF25/35 / **Nos modelos MSZ-EF25/35/42/50



Conforto ultrasilencioso

O “Silent Mode” garante uma operação com um nível sonoro quase inaudível em arrefecimento – apenas 19dB*.

*No modelo MSZ-EF25

Nível Sonoro

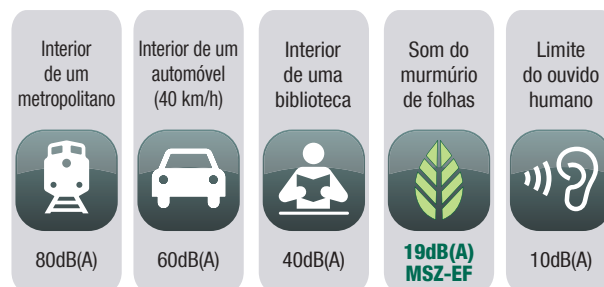

Ligação com sistemas Multisplit

Modelos compatíveis com sistemas Multisplit, em instalações de 2 a 12 unidades interiores, com uma só unidade exterior.



Controlo por Wi-Fi

MELCloud incluído - permite controlar o ar condicionado, a partir de um PC, tablet ou smartphone, com ligação à internet.



Controlo multifuncional

Assegura o comando das mais diversas funções do sistema, como ligar e desligar, nível da temperatura, modo da ventilação, ou programação diária e semanal.



SÉRIE MSZ-EF • Kirigamine ZEN, Split Mural R32



MODELO			MSZ-EF25VGK(W/B/S)	MSZ-EF35VGK(W/B/S)	MSZ-EF42VGK(W/B/S)	MSZ-EF50VGK(W/B/S)	
PVR (VGKW/VGKB/VGKS)			1.160€	1.400€	1.660€	2.080€	
Unidade interior			MSZ-EF25VGK(W/B/S)	MSZ-EF35VGK(W/B/S)	MSZ-EF42VGK(W/B/S)	MSZ-EF50VGK(W/B/S)	
Unidade exterior			MUZ-EF25VG	MUZ-EF35VG	MUZ-EF42VG	MUZ-EF50VG	
Alimentação elétrica			V-50Hz				
Unidade exterior			230/Monofásico/50				
Arrefecimento	Capacidade nominal	kW	2.5	3.5	4.2	5.0	
	Min-Máx	kW	0.9-3.4	1.1-4.0	0.9-4.6	1.4-5.4	
	Consumo nominal	kW	0.540	0.910	1.200	1.540	
	Consumo anual elétrico*2	kWh/a	96	139	186	233	
	SEER*3		9.1	8.8	7.9	7.5	
Categoria energética			A+++	A+++	A++	A++	
Aquecimento	Capacidade nominal	kW	3.2	4.0	5.4	5.8	
	Min-Máx	kW	1.0-4.2	1.3-5.1	1.3-6.3	1.4-7.5	
	Consumo nominal	kW	0.700	0.950	1.455	1.560	
	Capacidade declarada	à temp. referência	kW	2.4 (-10°C)	2.9 (-10°C)	3.8 (-10°C)	4.2 (-10°C)
		à temp. bivalente	kW	2.4 (-10°C)	2.9 (-10°C)	3.8 (-10°C)	4.2 (-10°C)
		à temp. limite funcion.	kW	2.0 (-15°C)	2.4 (-15°C)	3.4 (-15°C)	3.5 (-15°C)
	Consumo anual elétrico*2	kWh/a	713	882	1151	1304	
SCOP Zona climática intermédia*3		4.7	4.6	4.6	4.5		
Categoria energética			A++	A++	A++	A++	
Corrente funcionamento (Máx.)			A	7.1	7.1	10.0	14.0
Unidade interior	Consumo nominal	kW	0.026	0.030	0.033	0.043	
	Corrente funcionamento (Máx.)	A	0.3	0.3	0.4	0.4	
	Dimensões	AxLxP	mm	299x885x195	299x885x195	299x885x195	299x885x195
	Peso	kg	11.5	11.5	11.5	11.5	
	Caudal de ar (Sil-Min-Med-Max-SMax)	Arrefecimento	m³/h	240-276-378-498-630	240-276-378-498-630	348-396-462-534-672	348-408-474-552-678
		Aquecimento	m³/h	240-276-372-534-714	240-276-372-534-762	330-378-468-594-792	384-432-540-666-876
	Nível de ruído (SPL) (Sil-Min-Med-Max-SMax)	Arrefecimento	dB(A)	19-23-29-36-42	21-24-30-36-42	28-31-35-39-43	30-33-36-40-43
Aquecimento		dB(A)	21-24-29-37-45	21-24-30-38-46	28-30-35-41-48	30-33-37-43-49	
Nível de ruído (PWL)	Arrefecimento	dB(A)	60	60	60	60	
Unidade exterior	Dimensões	AxLxP	mm	550x800x285	550x800x285	550x800x285	714x800x285
	Peso	kg	31	34	35	40	
	Caudal de ar	Arrefecimento	m³/h	1668	2058	1920	2412
		Aquecimento	m³/h	1788	1962	1962	2412
	Nível de ruído (SPL)	Arrefecimento	dB(A)	47	49	50	52
		Aquecimento	dB(A)	48	50	51	52
	Nível de ruído (PWL)	Arrefecimento	dB(A)	58	62	62	65
Corrente funcionamento (Máx.)	A	6.8	6.8	9.6	13.6		
Dimensão disjuntor	A	10	10	12	16		
Dados instalação	Diâmetro tubagem	Líquido	mm (pol.)	6.35 (1/4")	6.35 (1/4")	6.35 (1/4")	6.35 (1/4")
		Gás	mm (pol.)	9.52 (3/8")	9.52 (3/8")	9.52 (3/8")	9.52 (3/8")
	Compr. máx. tubagem	Ext-Int	m	20	20	20	30
	Altura máx. tubagem	Ext-Int	m	12	12	12	15
	Refrigerante R32*1	Pré-carga kg/GWP/tCO ₂ eq		0.62/675/0.42	0.74/675/0.50	0.74/675/0.50	1.05/675/0.71
Temperatura exterior de funcionamento	Arrefecimento	°C	-10~+46	-10~+46	-10~+46	-10~+46	
	Aquecimento	°C	-15~+24	-15~+24	-15~+24	-15~+24	

Referências: MSZ-EF VGKW (Branco) / MSZ-EF VGKB (Preto) / MSZ-EF VGKS (Silver)

NOTAS: *1 Fugas de refrigerante contribuem para as alterações climáticas. Um refrigerante com menor potencial de aquecimento (GWP) contribuirá menos para o aquecimento global que um refrigerante com GWP mais elevado, caso ocorra uma fuga para a atmosfera. Esta aplicação contém um fluido refrigerante com um GWP igual a 675. Isto significa que se 1kg deste refrigerante se dispersar na atmosfera, o impacto no aquecimento global seria 675 vezes superior a 1kg de CO₂ durante um período de 100 anos. Não tente nunca interferir com o circuito do refrigerante ou desmontar o produto sozinho, peça sempre a um profissional. / *2 Consumo de energia baseado em resultados de testes standard. Valores exatos dependem do modo de utilização da aplicação e da sua localização. / *3 SEER, SCOP e outras descrições relacionadas são baseadas no REGULAMENTO DELEGADO DA COMISSÃO (EU) Nº626/2011. As condições de temperatura para o cálculo do SCOP baseiam-se em valores de "estação média".



SÉRIE MSZ-AY, Split Mural R32

Distinta pelo seu design, a MSZ-AY Inverter destaca-se pela qualidade do conforto, capacidade de limpeza do ar, silêncio ímpar, eficiência energética e integração perfeita em qualquer ambiente interior.



Design moderno, mate e estilizado

Dimensões compactas, textura suave e linhas simplificadas tornam este modelo ideal para a todos os tipos de espaços.



Filtro purificador antivírus- V Blocking Filter

O filtro eletrostático, de duas camadas, inibe 99% dos vírus capturados no ar e outras substâncias nocivas, tais como bactérias, bolores e alérgenos.



Vírus

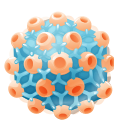

Bactérias

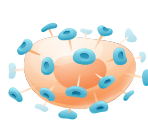

Bolores



Alérgenos

Notável economia de energia

A MSZ-AY alcança as mais elevadas categorias energéticas – A+++ (SEER* e SCOP)**.

*Nos modelos MSZ-AY25/35 / **MSZ-AY25/35/42/50, em clima quente



Desempenho silencioso ímpar

Funcionamento praticamente inaudível – apenas 18dB* – só se nota o conforto oferecido pelo ar condicionado.

*Nos modelos MSZ-AY25/35



Revestimento de Dupla Barreira

Impede a acumulação de pó e sujidade na superfície e interior da unidade, garantindo a sua boa conservação.



Modo de Autolimpeza (ativação opcional)

Ajuda a secar a parte interna da unidade interior para evitar bolores e odores, possibilitando a diminuição da frequência da limpeza da unidade.



Controlo por Wi-Fi

MELCloud incluído - permite controlar o ar condicionado, a partir de um PC, tablet ou smartphone, com ligação à internet.



SÉRIE MSZ-AY, Split Mural R32



MODELO			MSZ-AY20VGK	MSZ-AY25VGK	MSZ-AY35VGK	MSZ-AY42VGK	MSZ-AY50VGK	
PVR			1.000€	1.040€	1.150€	1.480€	1.850€	
Unidade interior			MSZ-AY20VGK	MSZ-AY25VGK	MSZ-AY35VGK	MSZ-AY42VGK	MSZ-AY50VGK	
Unidade exterior			MUZ-AY20VG	MUZ-AY25VG	MUZ-AY35VG	MUZ-AY42VG	MUZ-AY50VG	
Alimentação elétrica		Unidade exterior	V-50Hz					
			230/Monofásico/50					
Arrefecimento	Capacidade nominal	kW	2.0	2.5	3.5	4.2	5.0	
	Min-Máx	kW	0.6-2.7	0.9-3.4	1.1-3.8	0.9-4.5	1.4-5.4	
	Consumo nominal	kW	0.460	0.600	0.990	1.300	1.540	
	Consumo anual elétrico*2	kWh/a	81	100	141	186	232	
	SEER*3		8.6	8.7	8.7	7.9	7.5	
		Categoria energética	A+++	A+++	A+++	A++	A++	
Aquecimento (Clima intermédio)	Capacidade nominal	kW	2.5	3.2	4.0	5.2	5.5	
	Min-Máx a 7°C	kW	0.5-3.5	1.0-4.1	1.3-4.6	1.3-6.0	1.4-7.3	
	Consumo nominal	kW	0.600	0.780	1.030	1.390	1.470	
	Capacidade declarada	à temp. referência	kW	2.3(-10°C)	2.4(-10°C)	2.9(-10°C)	3.8(-10°C)	4.2(-10°C)
		à temp. bivalente	kW	2.3(-10°C)	2.4(-10°C)	2.9(-10°C)	3.8(-10°C)	4.2(-10°C)
à temp. limite funcion.		kW	1.8(-20°C)	1.9(-20°C)	2.0(-20°C)	2.7(-20°C)	3.0(-20°C)	
Consumo anual elétrico*2	kWh/a	766	697	863	1131	1248		
SCOP Zona climática intermédia*3		4.2	4.8	4.7	4.7	4.7		
		Categoria energética	A+	A++	A++	A++	A++	
Aquecimento (Clima quente)	Capacidade declarada	à temp. referência	kW	1.3(2°C)	1.3(2°C)	1.6(2°C)	2.1(2°C)	2.3(2°C)
		à temp. bivalente	kW	1.3(2°C)	1.3(2°C)	1.6(2°C)	2.1(2°C)	2.3(2°C)
		à temp. limite funcion.	kW	1.8(-20°C)	1.9(-20°C)	2.0(-20°C)	2.7(-20°C)	3.0(-20°C)
	Consumo anual elétrico*2	kWh/a	350	319	376	495	523	
	SCOP*3		5.2	5.7	5.9	5.9	6.1	
		Categoria energética	A+++	A+++	A+++	A+++	A+++	
Corrente funcionamento (Máx.)		A	7.0	7.6	7.6	9.9	13.8	
Unidade interior	Consumo nominal	kW	0.019	0.026	0.026	0.032	0.032	
	Corrente funcionamento (Máx.)	A	0.2	0.3	0.3	0.3	0.3	
	Dimensões	AxLxP	mm	250x760x199	299x798x245	299x798x245	299x798x245	299x798x245
	Peso	kg	8.9	10.5	10.5	10.5	10.5	
	Caudal de ar (Sil-Min-Med-Max-SMax)	Arrefecimento	m³/h	168-222-264-312-396	216-300-378-468-630	216-300-378-468-666	270-342-420-504-630	312-384-450-546-702
Aquecimento		m³/h	168-234-270-324-426	240-300-396-480-708	240-300-396-480-708	264-324-420-516-774	288-342-438-546-774	
Nível de ruído (SPL) (Sil-Min-Med-Max-SMax)	Arrefecimento	dB(A)	19-26-30-35-42	18-24-30-36-42	18-24-30-36-42	21-29-34-38-42	28-33-36-40-44	
	Aquecimento	dB(A)	19-26-30-35-42	18-24-34-39-45	18-24-31-38-45	21-29-35-40-45	28-33-38-43-48	
Nível de ruído (PWL)	Arrefecimento	dB(A)	57	57	57	57	58	
Dimensões	AxLxP	mm	550x800x285	550x800x285	550x800x285	550x800x285	714x800x285	
Peso		kg	27.5	27	28.5	34	40.5	
Caudal de ar	Arrefecimento	m³/h	1932	1932	1932	1920	2430	
	Aquecimento	m³/h	1788	1788	1788	1686	2244	
Nível de ruído (SPL)	Arrefecimento	dB(A)	47	47	49	50	52	
	Aquecimento	dB(A)	48	48	50	51	52	
Nível de ruído (PWL)	Arrefecimento	dB(A)	59	59	61	61	64	
Corrente funcionamento (Máx.)		A	6.8	7.3	7.3	9.6	13.5	
Dimensão disjuntor		A	10	10	10	10	16	
Dados instalação	Diâmetro tubagem	Líquido	mm (pol.)	6.35 (1/4")	6.35 (1/4")	6.35 (1/4")	6.35 (1/4")	6.35 (1/4")
		Gás	mm (pol.)	9.52 (3/8")	9.52 (3/8")	9.52 (3/8")	9.52 (3/8")	9.52 (3/8")
	Compr. máx. tubagem	Ext-Int	m	20	20	20	20	20
	Altura máx. tubagem	Ext-Int	m	12	12	12	12	12
Refrigerante R32**	Pré-carga kg/GWP/tCO ₂ eq		0.55/675/0.38	0.55/675/0.37	0.55/675/0.37	0.70/675/0.47	1.00/675/0.68	
Temperatura exterior de funcionamento	Arrefecimento	°C	-10~+46	-10~+46	-10~+46	-10~+46	-10~+46	
	Aquecimento	°C	-20~+24	-20~+24	-20~+24	-20~+24	-20~+24	

NOTAS: *1 Fugas de refrigerante contribuem para as alterações climáticas. Um refrigerante com menor potencial de aquecimento (GWP) contribuirá menos para o aquecimento global que um refrigerante com GWP mais elevado, caso ocorra uma fuga para a atmosfera. Esta aplicação contém um fluido refrigerante com um GWP igual a 675. Isto significa que se 1kg deste refrigerante se dispersar na atmosfera, o impacto no aquecimento global seria 675 vezes superior a 1kg de CO₂, durante um período de 100 anos. Não tente nunca interferir com o circuito do refrigerante ou desmontar o produto sozinho, peça sempre a um profissional. / *2 Consumo de energia baseado em resultados de testes standard. Valores exatos dependem do modo de utilização da aplicação e da sua localização. / *3 SEER, SCOP e outras descrições relacionadas são baseadas no REGULAMENTO DELEGADO DA COMISSÃO (EU) Nº626/2011. As condições de temperatura para o cálculo do SCOP baseiam-se em valores de "estação média".

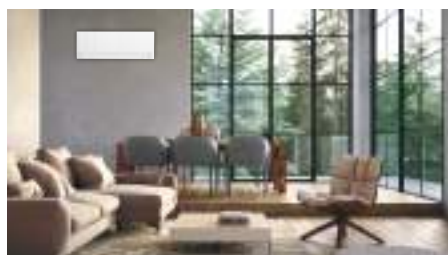

SÉRIE MSZ-AP, Split Mural R32

Unidade mural de grande capacidade, ideal para a instalação em salas de estar e outras divisões amplas, com elevado poder de conforto e uma notável performance energética.



Qualidade aumentada ao pormenor

Concebida para atingir a melhor performance da sua categoria, cada detalhe da MSZ-AP concorre para garantir esse objetivo.

Ventilador

Com linhas de saída do fluxo de ar mais largas, para uma performance mais aerodinâmica.

Permutador de calor

Mais fino, diminui a pressão e aumenta o rendimento.

Deflectores verticais e horizontais

Mais largos, melhorando o controlo do caudal de ar.

Controlo por Wi-Fi

MELCloud incluído - permite controlar o ar condicionado, a partir de um PC, tablet ou smartphone, com ligação à internet.



Sistema avançado de filtros

O filtro purificador do ar, que integra a MSZ-AP, garante a remoção do pó e elimina odores.

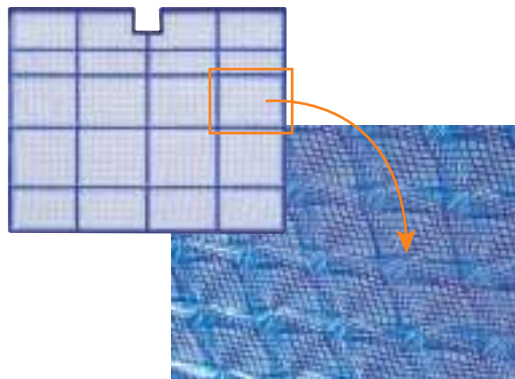

Elevada poupança energética

A MSZ-AP sobressai pela sua eficiência, alcançando as categorias A++, em arrefecimento (SEER)* e em aquecimento (SCOP)**.



*Nos modelos MSZ-AP60/70 / **Nos modelos MSZ-AP60

Funcionamento em modo noturno

A MSZ-AP garante noites tranquilas e confortáveis, reduzindo a luminosidade do led do equipamento, desativando o som "beep" e diminuindo o ruído da unidade exterior, em 3dB.



Controlo remoto do caudal de ar

O comando inclui a função de controlo do caudal de ar horizontal, que se espalha pelo teto e elimina a sensação de corrente de ar.



SÉRIE MSZ-AP, Split Mural R32



MODELO			MSZ-AP60VGK	MSZ-AP71VGK	
PVR			2.180€	2.700€	
Unidade interior			MSZ-AP60VGK	MSZ-AP71VGK	
Unidade exterior			MUZ-AP60VG	MUZ-AP71VG	
Alimentação elétrica	Unidade exterior	V-50Hz	230/Monofásico/50		
Arrefecimento	Capacidade nominal	kW	6.1	7.1	
	Min-Máx	kW	1.4-7.3	2.0-8.7	
	Consumo nominal	kW	1.590	2.010	
	Consumo anual elétrico*2	kWh/a	288	345	
	SEER*3		7.4	7.2	
Categoria energética			A++	A++	
Aquecimento	Capacidade nominal	kW	6.8	8.1	
	Min-Máx	kW	2.0-8.6	2.2-10.3	
	Consumo nominal	kW	1.670	2.120	
	Capacidade declarada	à temp. referência	kW	4.6 (-10°C)	6.7 (-10°C)
		à temp. bivalente	kW	4.6 (-10°C)	6.7 (-10°C)
		à temp. limite funcion.	kW	3.7 (-15°C)	5.4 (-15°C)
	Consumo anual elétrico*2	kWh/a	1398	2132	
SCOP*3		4.6	4.4		
Categoria energética			A++	A+	
Corrente funcionamento (Máx.)		A	14.1	16.4	
Unidade interior	Consumo nominal	kW	0.049	0.045	
	Corrente funcionamento (Máx.)		A	0.5	0.4
	Dimensões	AxLxP	mm	325x1100x257	325x1100x257
	Peso		kg	16	17
	Caudal de ar (Sil-Min-Med-Max-SMax)	Arrefecimento	m³/h	588-678-804-936-1098	582-690-798-924-1068
		Aquecimento	m³/h	588-678-804-936-1098	582-690-798-924-1068
	Nível de ruído (SPL) (Sil-Min-Med-Max-SMax)	Arrefecimento	dB(A)	29-37-41-45-48	30-37-41-45-49
Aquecimento		dB(A)	30-37-41-45-48	30-37-41-45-51	
Nível de ruído (PWL)	Arrefecimento	dB(A)	65	65	
Unidade exterior	Dimensões	AxLxP	mm	714x800x285	880x840x330
	Peso		kg	40	55
	Caudal de ar	Arrefecimento	m³/h	2952	3006
		Aquecimento	m³/h	2952	3006
	Nível de ruído (SPL)	Arrefecimento	dB(A)	56	56
		Aquecimento	dB(A)	57	55
	Nível de ruído (PWL)	Arrefecimento	dB(A)	69	69
Corrente funcionamento (Máx.)		A	13.6	16.0	
Dimensão disjuntor		A	16	20	
Dados instalação	Diâmetro tubagem	Líquido	mm (pol.)	6.35 (1/4")	6.35 (1/4")
		Gás	mm (pol.)	12.7 (1/2")	12.7 (1/2")
	Compr. máx. tubagem	Ext-Int	m	30	30
	Altura máx. tubagem	Ext-Int	m	15	15
	Refrigerante R32*1	Pré-carga kg/GWP/tCO ₂ eq		1.05/675/0.71	1.50/675/1.02
Temperatura exterior de funcionamento	Arrefecimento	°C	-10~+46	-10~+46	
	Aquecimento	°C	-15~+24	-15~+24	

NOTAS: *1 Fugas de refrigerante contribuem para as alterações climáticas. Um refrigerante com menor potencial de aquecimento (GWP) contribuirá menos para o aquecimento global que um refrigerante com GWP mais elevado, caso ocorra uma fuga para a atmosfera. Esta aplicação contém um fluido refrigerante com um GWP igual a 675. Isto significa que se 1kg deste refrigerante se dispersar na atmosfera, o impacto no aquecimento global seria 675 vezes superior a 1kg de CO₂, durante um período de 100 anos. Não tente nunca interferir com o circuito do refrigerante ou desmontar o produto sozinho, peça sempre a um profissional. / *2 Consumo de energia baseado em resultados de testes standard. Valores exatos dependem do modo de utilização da aplicação e da sua localização. / *3 SEER, SCOP e outras descrições relacionadas são baseadas no REGULAMENTO DELEGADO DA COMISSÃO (EU) Nº626/2011. As condições de temperatura para o cálculo do SCOP baseiam-se em valores de "estação média".



SÉRIE MSZ-HR, Split Mural R32

Ar condicionado de elevado desempenho, graças à avançada tecnologia inverter Mitsubishi Electric, garantindo uma solução de conforto fiável e uma notável poupança de energia.



Design estilizado com painel frontal plano

Dimensão reduzida, painel frontal plano e cor "branco puro", asseguram à unidade interior um aspeto visual simples, que permite integrá-la em todos os ambientes.



Unidade exterior ultracompacta

Instalação mais fácil, graças ao tamanho das tubagens de ligação, até 30m de comprimento e 15m de altura, entre a unidade interior e a exterior.



MSZ-HR	25/35/42/50	60/71
Comprimento máximo tubagem	20m	30m
Altura máxima tubagem	12m	15m

Controlo por Wi-Fi





MELCloud incluído - permite controlar o ar condicionado, a partir de um PC, tablet ou smartphone, com ligação à internet.



Funcionamento silencioso

Em plena operação, o nível sonoro não ultrapassa os 21dB* – um sussurro quase inaudível, que até faz esquecer que o ar condicionado está a funcionar.

Nível Sonoro

Interior de um metropolitano	Interior de um automóvel (40 km/h)	Interior de uma biblioteca	Som do murmúrio de folhas	Limite do ouvido humano
				
80dB(A)	60dB(A)	40dB(A)	21dB(A) MSZ-HR	10dB(A)

*Em arrefecimento (MSZ-HR25) e em aquecimento (MSZ-HR25/35)

Evita o desperdício de energia

Notáveis níveis de eficiência energética, em todas as capacidades dos modelos desta série.



Controlo com temporizador – Programação de 12 horas

Função ideal para utilização nas “horas de repouso noturno”, para as operações automáticas de ligar ou desligar o equipamento.



Ligação a sistemas Multisplit MXZ-HA*

Sistema exclusivo para modelos murais MSZ-HR, ideal para garantir o conforto integral em espaços com 2 ou 3 divisões, utilizando apenas uma unidade exterior.

*Sistemas exclusivos para modelos MSZ-HR, sendo incompatíveis com outras séries.

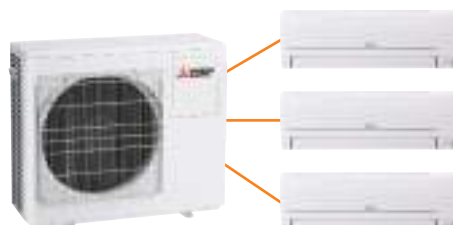

SÉRIE MSZ-HR, Split Mural R32



MODELO			MSZ-HR25VFK	MSZ-HR35VFK	MSZ-HR42VFK	MSZ-HR50VFK	MSZ-HR60VFK	MSZ-HR71VFK	
PVR			770€	910€	1.070€	1.350€	1.770€	2.250€	
Unidade interior			MSZ-HR25VFK	MSZ-HR35VFK	MSZ-HR42VFK	MSZ-HR50VFK	MSZ-HR60VFK	MSZ-HR71VFK	
Unidade exterior			MUZ-HR25VF	MUZ-HR35VF	MUZ-HR42VF	MUZ-HR50VF	MUZ-HR60VF	MUZ-HR71VF	
Alimentação elétrica		Unidade exterior	V-50Hz						
			230/Monofásico/50						
Arrefecimento	Capacidade nominal	kW	2.5	3.4	4.2	5.0	6.1	7.1	
	Min-Máx	kW	0.5-2.9	0.9-3.4	1.1-4.6	1.3-5.0	1.7-7.1	1.8-7.3	
	Consumo nominal	kW	0.800	1.210	1.340	2.050	1.810	2.330	
	Consumo anual elétrico*2	kWh/a	141	191	226	269	296	355	
	SEER*3		6.2	6.2	6.5	6.5	7.2	7.0	
		Categoria energética	A++	A++	A++	A++	A++	A++	
Aquecimento	Capacidade nominal	kW	3.15	3.6	4.7	5.4	6.8	8.1	
	Min-Máx	kW	0.7-3.5	0.9-3.7	0.9-5.4	1.4-6.5	1.5-8.5	1.5-9.0	
	Consumo nominal	kW	0.850	0.975	1.300	1.550	1.810	2.440	
	Capacidade declarada	à temp. referência	kW	1.9 (-10°C)	2.4 (-10°C)	2.9 (-10°C)	3.8 (-10°C)	4.6 (-10°C)	5.4 (-10°C)
		à temp. bivalente	kW	1.9 (-10°C)	2.4 (-10°C)	2.9 (-10°C)	3.8 (-10°C)	4.6 (-10°C)	5.4 (-10°C)
		à temp. limite funcion.	kW	1.9 (-10°C)	2.4 (-10°C)	2.9 (-10°C)	3.8 (-10°C)	4.6 (-10°C)	5.4 (-10°C)
	Consumo anual elétrico*2	kWh/a	614	781	928	1224	1430	1755	
SCOP Zona climática intermédia*3			4.3	4.3	4.3	4.3	4.5	4.3	
		Categoria energética	A+	A+	A+	A+	A+	A+	
Corrente funcionamento (Máx.)		A	5.0	6.7	8.5	10.0	14.1	14.1	
Unidade interior	Consumo nominal	kW	0.020	0.028	0.032	0.039	0.055	0.055	
	Corrente funcionamento (Máx.)	A	0.2	0.27	0.3	0.36	0.5	0.5	
	Dimensões	AxLxP	mm	280x838x228	280x838x228	280x838x228	280x838x228	305x923x262	305x923x262
	Peso	kg	8.5	8.5	9	9	12.5	12.5	
	Caudal de ar (Sil-Min-Med-Max-SMax)	Arrefecimento	m³/h	216-324-432-582	216-336-468-702	360-522-648-786	384-552-672-786	624-756-924-1176	624-756-924-1176
		Aquecimento	m³/h	198-324-444-606	198-324-444-630	336-474-648-804	366-498-672-870	642-786-1002-1176	642-786-1002-1176
	Nível de ruído (SPL) (Sil-Min-Med-Max-SMax)	Arrefecimento	dB(A)	21-30-37-43	22-31-38-46	24-34-39-45	28-36-40-45	33-38-44-50	33-38-44-50
		Aquecimento	dB(A)	21-30-37-43	21-30-37-44	24-32-40-46	27-34-41-47	33-38-44-50	33-38-44-50
Nível de ruído (PWL)	Arrefecimento	dB(A)	57	60	60	60	65	65	
Unidade exterior	Dimensões	AxLxP	mm	538x699x249	538x699x249	550x800x285	550x800x285	714x800x285	714x800x285
	Peso	kg	23	24	34	35	40	40	
	Caudal de ar	Arrefecimento	m³/h	1818	1932	1824	1824	2568	2568
		Aquecimento	m³/h	1818	1932	1962	1962	2898	2898
	Nível de ruído (SPL)	Arrefecimento	dB(A)	50	51	50	50	53	53
		Aquecimento	dB(A)	50	51	51	51	57	57
	Nível de ruído (PWL)	Arrefecimento	dB(A)	63	64	64	64	65	66
	Corrente funcionamento (Máx.)	A	4.8	6.4	8.2	9.6	13.6	13.6	
Dimensão disjuntor	A	10	10	10	12	16	16		
Dados instalação	Diâmetro tubagem	Líquido	mm (pol.)	6.35 (1/4")	6.35 (1/4")	6.35 (1/4")	6.35 (1/4")	6.35 (1/4")	
		Gás	mm (pol.)	9.52 (3/8")	9.52 (3/8")	9.52 (3/8")	9.52 (3/8")	12.7 (1/2")	
	Compr. máx. tubagem	Ext-Int	m	20	20	20	30	30	
	Altura máx. tubagem	Ext-Int	m	12	12	12	15	15	
Refrigerante R32*1	Pré-carga kg/GWP/tCO ₂ eq		0.40/675/0.27	0.45/675/0.30	0.70/675/0.47	0.80/675/0.54	1.05/675/0.71	1.05/675/0.71	
Temperatura exterior de funcionamento	Arrefecimento	°C	-10 ~ +46	-10 ~ +46	-10 ~ +46	-10 ~ +46	-10 ~ +46	-10 ~ +46	
	Aquecimento	°C	-10 ~ +24	-10 ~ +24	-10 ~ +24	-10 ~ +24	-10 ~ +24	-10 ~ +24	

NOTAS: *1 Fugas de refrigerante contribuem para as alterações climáticas. Um refrigerante com menor potencial de aquecimento (GWP) contribuirá menos para o aquecimento global que um refrigerante com GWP mais elevado, caso ocorra uma fuga para a atmosfera. Esta aplicação contém um fluido refrigerante com um GWP igual a 675. Isto significa que se 1kg deste refrigerante se dispersar na atmosfera, o impacto no aquecimento global seria 675 vezes superior a 1kg de CO₂, durante um período de 100 anos. Não tente nunca interferir com o circuito do refrigerante ou desmontar o produto sozinho, peça sempre a um profissional. / *2 Consumo de energia baseado em resultados de testes standard. Valores exatos dependem do modo de utilização da aplicação e da sua localização. / *3 SEER, SCOP e outras descrições relacionadas são baseadas no REGULAMENTO DELEGADO DA COMISSÃO (EU) Nº626/2011. As condições de temperatura para o cálculo do SCOP baseiam-se em valores de "estação média".



SÉRIE MFZ-KT, Split Consola de Chão R32

Consola de chão caracterizada pelo design elegante, pela tecnologia de vanguarda e por níveis de eficiência energética que fazem deste sistema de ar condicionado o melhor da sua categoria.

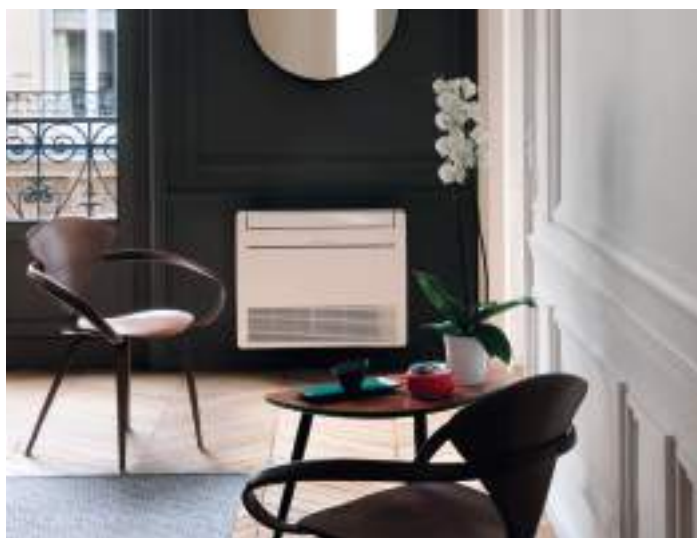

Aquecimento rápido

No início do funcionamento, o ar quente é insuflado em sentido descendente e, depois, retorna ao interior da unidade para aumentar a temperatura do ar que está a ser emitido.

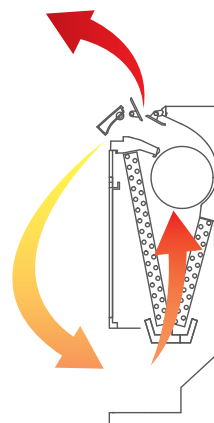

“Flat design”

Formato compacto de 750mm x 600mm, com superfície plana e linhas simples, assegurando a adequação a qualquer espaço, mesmo aos ambientes decorativos mais sofisticados.



Perfil com apenas 215mm, ficando ainda menor - 145mm - em instalação semi encastrada.

Líder em Eficiência Energética

Notáveis níveis de poupança, alcançando classes energéticas que fazem da MFZ-KT um caso ímpar.



Controlo por Wi-Fi

MELCloud incluído - permite controlar o ar condicionado, a partir de um PC, tablet ou smartphone, com ligação à internet.



Defletores de fluxo múltiplo

Três defletores de formato original controlam o caudal do ar e permitem personalizar o conforto, em aquecimento ou arrefecimento, de acordo com as preferências do utilizador.

Em aquecimento



A insuflação do ar pode ser livremente controlada.

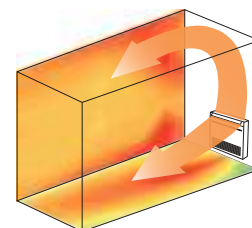

Em arrefecimento

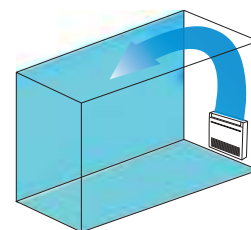

“Weekly Timer”

Programação de horários e temperaturas, conforme as necessidades dos diferentes momentos do dia ou da semana, até 8 padrões de definição por cada dia.



SÉRIE MFZ-KT, Split Consola de Chão R32



MODELO			MFZ-KT25VGK	MFZ-KT35VGK	MFZ-KT50VGK	MFZ-KT60VGK	
PVR			1.620€	1.730€	2.410€	2.770€	
Unidade interior			MFZ-KT25VGK	MFZ-KT35VGK	MFZ-KT50VGK	MFZ-KT60VGK	
Unidade exterior			SUZ-M25VA	SUZ-M35VA	SUZ-M50VA	SUZ-M60VA	
Alimentação elétrica	Unidade exterior	V-50hz	230/Monofásico/50				
Arrefecimento	Capacidade nominal	kW	2.5	3.5	5.0	6.1	
	Min-Máx	kW	1.6-3.2	0.9-3.9	1.2-5.6	1.7-6.3	
	Consumo nominal	kW	0.62	1.06	1.55	1.84	
	Consumo anual elétrico*2	kWh/a	134	185	257	343	
	SEER		6.5	6.6	6.8	6.2	
	Categoria energética		A++	A++	A++	A++	
Aquecimento	Capacidade nominal	kW	3.4	4.3	6.0	6.8	
	Min-Máx	kW	1.3-4.2	1.1-5.0	1.5-7.2	1.6-8.0	
	Consumo nominal	kW	0.91	1.26	1.86	2.18	
	Capacidade declarada	à temp. referência	kW	2.0 (-10°C)	2.3 (-10°C)	3.5 (-10°C)	4.1 (-10°C)
		à temp. bivalente	kW	2.0 (-7°C)	2.3 (-7°C)	3.9 (-7°C)	4.1 (-7°C)
		à temp. limite funcion.	kW	2.0 (-10°C)	2.3 (-10°C)	3.5 (-10°C)	4.1 (-10°C)
	Consumo anual elétrico*2	kWh/a	732	825	1423	1568	
SCOP Zona climática intermédia		4.2	4.4	4.2	4.1		
	Categoria energética		A+	A+	A+	A+	
Corrente funcionamento (Máx.)		A	7.0	8.7	14.0	15.4	
Consumo nominal	Arrefecimento	kW	0.020	0.020	0.037	0.063	
	Aquecimento	kW	0.024	0.024	0.052	0.059	
Corrente funcionamento (Máx.)		A	0.20	0.20	0.45	0.55	
Dimensões		AxLxP	600x750x215	600x750x215	600x750x215	600x750x215	
Peso		kg	14.5	14.5	14.5	15	
Caudal de ar (Sil-Min-Med-Max-SMax)	Arrefecimento	m³/h	234-288-390-468-534	234-288-390-468-534	336-402-516-624-738	336-480-576-738-900	
	Aquecimento	m³/h	210-240-336-438-582	210-240-336-438-582	360-462-564-696-840	360-462-582-750-876	
Nível de ruído (SPL) (Sil-Min-Med-Max-SMax)	Arrefecimento	dB(A)	19-24-31-37-41	19-24-31-37-41	28-32-37-42-48	28-36-40-46-53	
	Aquecimento	dB(A)	19-23-30-37-44	19-23-30-37-44	29-35-40-44-49	29-35-41-47-51	
Nível de ruído (PWL)		Arrefecimento	54	54	60	65	
Dimensões		AxLxP	550x800x285	550x800x285	880x840x330	880x840x330	
Peso		kg	30	35	41	54	
Caudal de ar	Arrefecimento	m³/h	2178	2058	2748	3006	
	Aquecimento	m³/h	2076	19624	2622	3006	
Nível de ruído (SPL)	Arrefecimento	dB(A)	45	48	48	49	
	Aquecimento	dB(A)	46	48	49	51	
Nível de ruído (PWL)		Arrefecimento	59	59	64	65	
Corrente funcionamento (Máx.)		A	6.8	8.5	13.5	14.8	
Dimensão disjuntor		A	10	10	20	20	
Diâmetro tubagem	Líquido	mm (pol.)	6.35 (1/4")	6.35 (1/4")	6.35 (1/4")	6.35 (1/4")	
	Gás	mm (pol.)	9.52 (3/8")	9.52 (3/8")	12.7 (1/2")	15.88 (5/8")	
Compr. máx. tubagem		Ext-Int	20	20	30	30	
Altura máx. tubagem		Ext-Int	12	12	30	30	
Refrigerante R32*1		Pré-carga kg/GWP/tCO ₂ eq	0.65/675/0.44	0.90/675/0.61	1.20/675/0.81	1.25/675/0.84	
Temperatura exterior de funcionamento	Arrefecimento*3	°C	-10~+46	-10~+46	-15~+46	-15~+46	
	Aquecimento	°C	-10~+24	-10~+24	-10~+24	-10~+24	

NOTAS: *1 Fugas de refrigerante contribuem para as alterações climáticas. Um refrigerante com menor potencial de aquecimento (GWP) contribuirá menos para o aquecimento global que um refrigerante com GWP mais elevado, caso ocorra uma fuga para a atmosfera. Esta aplicação contém um fluido refrigerante com um GWP igual a 550. Isto significa que se 1kg deste refrigerante se dispersar na atmosfera, o impacto no aquecimento global seria 550 vezes superior a 1kg de CO₂, durante um período de 100 anos. Não tente nunca interferir com o circuito do refrigerante ou desmontar o produto sozinho, peça sempre a um profissional. O GWP do R32 é 675 nos termos do 4º Relatório de Avaliação do IPCC. / *2 Consumo energético baseado em resultados standard de testes. O consumo real de energia dependerá da forma como o equipamento é utilizado e onde está localizado. / *3 O guia de proteção de ar opcional é necessário quando a temperatura ambiente é inferior a -5°C.



SÉRIE S • SFZ, Split Consola de chão sem envolvente R32

Consola de chão sem envolvente, ideal para a instalação numa parede falsa, ou num móvel, em qualquer divisão de uma casa... e sem nenhum impacto visual.



Ligação a sistemas Multisplit

Modelos compatíveis com os sistemas Multisplit Mitsubishi Electric, possibilitando a sua integração em instalações de 2 a 12 unidades interiores, com uma única unidade exterior.



Design ultracompacto

O formato reduzido, com apenas 200mm de profundidade, em qualquer das suas capacidades, facilita a sua integração em todos os tipos de espaço, mesmo nos de mais pequena dimensão.

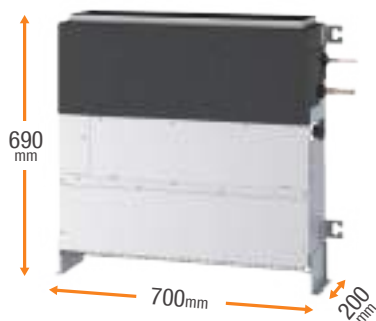

Admissão flexível da entrada do ar

A direção da entrada de ar, a partir da base ou da frente da unidade, pode ser selecionada alterando o painel, a proteção do ventilador e o filtro.

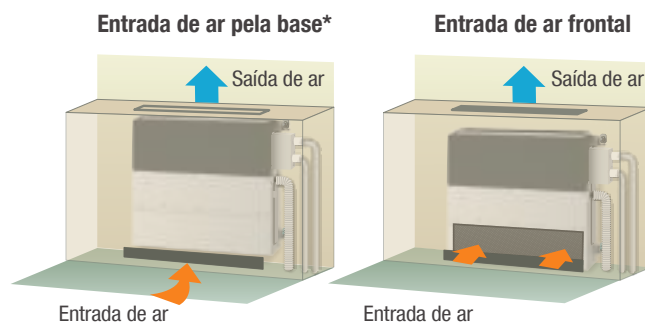

* A unidade não pode ser colocada diretamente no chão no caso da aspiração pela base.

Elevada eficiência energética

Os modelos SFZ-M, de quaisquer capacidades, alcançam elevados níveis de eficiência energética, no verão ou no inverno, assegurando maior poupança.



Opções de instalação com ou sem pernas

A unidade inclui pernas como acessório, cuja utilização é opcional: sem pernas, minimizando a altura; com pernas, garantindo a admissão do ar pela base, para um funcionamento mais silencioso.

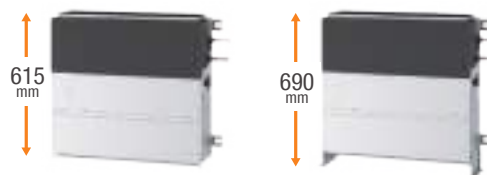

Soluções de comando (opcionais)

Ampla gama de controladores remotos, com e sem fios, adequados às diferentes exigências de cada utilizador.

Comandos por cabo



PAR-41MAA

PAR-CT01MAA-SB

PAC-YT52CRA

Controlo remoto infra + Recetor infra



PAR-SL97A-E

PAR-SA9CA-E

Controlo por Wi-Fi (opcional)

Com o interface MELCloud, o ar condicionado pode ser controlado à distância, a partir de um PC, tablet ou smartphone, com ligação à internet.



MAC-597IF

SÉRIE S • SFZ, Split Consola de chão sem envolvente R32



MODELO			SFZ-M25VA	SFZ-M35VA	SFZ-M50VA	SFZ-M60VA	SFZ-M71VA	
PVR (Monofásico)			1.490€	1.720€	2.190€	2.460€	2.580€	
Comando não incluído • OPCIONAL: Comandos por cabo PAR-41MAA (135€) / PAR-CT01MAA-SB (190€) / PAC-YT52CRA (90€) / Controlo remoto infra PAR-SL97A-E (50€)+Recetor infra PAR-SA9CA-E (85€)								
Unidade interior			SFZ-M25VA	SFZ-M35VA	SFZ-M50VA	SFZ-M60VA	SFZ-M71VA	
Unidade exterior			SUZ-M25VA	SUZ-M35VA	SUZ-M50VA	SUZ-M60VA	SUZ-M71VA	
Alimentação elétrica	Unidade exterior	V/Fase/Hz	230/Monofásico/50					
Arrefecimento	Capacidade nominal	kW	2.5	3.5	5.0	6.1	7.1	
	Min-Máx	kW	1.5-3.2	0.7-3.9	1.1-5.6	1.6-6.3	1.9-8.1	
	Fator de calor sensível (SHF)		0.84	0.78	0.76	0.75	0.74	
	Consumo nominal	kW	0.641	1.000	1.470	1.848	2.151	
	EER		3.90	3.5	3.40	3.30	3.30	
	Consumo anual elétrico*2	kWh/a	143	199	284	346	403	
Aquecimento	SEER*3*4		6.1	6.1	6.1	6.1	6.1	
	Consumo anual elétrico*2	kWh/a	766	887	1467	1532	1997	
	SCOP*3*4		4.0	4.1	4.1	4.2	4.0	
Capacidade nominal	kW	3.2	4.1	6.0	7.0	8.0		
Min-Máx	kW	1.2-4.2	1.0-5.0	1.5-7.2	1.6-8.0	2.0-10.2		
Consumo nominal	kW	0.886	1.051	1.617	1.886	2.156		
COP		3.61	3.90	3.71	3.71	3.71		
Capacidade declarada	à temp. referência	kW	2.0 (-10°C)	2.3 (-10°C)	3.3 (-10°C)	4.1 (-10°C)	5.2 (-10°C)	
	à temp. bivalente	kW	2.0 (-7°C)	2.3 (-7°C)	3.8 (-7°C)	4.1 (-7°C)	5.2 (-7°C)	
	à temp. limite funcion.	kW	2.0 (-10°C)	2.3 (-10°C)	3.3 (-10°C)	4.1 (-10°C)	5.2 (-10°C)	
	Consumo anual elétrico*2	kWh/a	766	887	1467	1532	1997	
	SCOP*3*4		4.0	4.1	4.1	4.2	4.0	
Corrente funcionamento (Máx.)	A	7.24	8.94	14.19	15.44	15.56		
Corrente funcionamento (Máx.)	A	0.44	0.44	0.61	0.64	0.76		
Dimensões	AxLxP	mm	615(690)x700x200	615(690)x900x200	615(690)x900x200	615(690)x1100x200	615(690)x1100x200	
Unidade interior	Peso	kg	19	22.5	22.5	26	26	
	Caudal de ar (Min-Med-Max)	Arrefecimento	m³/h	330-420-540	420-540-660	600-750-900	720-900-1080	720-960-1200
		Aquecimento	m³/h	330-420-540	420-540-660	600-750-900	720-900-1080	720-960-1200
	Pressão estática	Pa	0/25/40/60	0/25/40/60	0/25/40/60	0/25/40/60	0/25/40/60	
Nível de ruído (SPL) (Min-Med-Max)	Arrefecimento	dB(A)	25-29-35	25-29-33	30-35-39	30-35-39	30-36-42	
	Aquecimento	dB(A)	25-29-35	25-29-33	30-35-39	30-35-39	30-36-42	
Nível de ruído (PWL)	Arrefecimento	dB(A)	54	53	59	59	61	
Dimensões	AxLxP	mm	550x800x285	550-800-285	714-800-285	880-840-330	880-840-330	
Unidade exterior	Peso	kg	30	35	41	54	55	
	Caudal de ar	Arrefecimento	m³/h	2178	2058	2748	3006	3006
		Aquecimento	m³/h	2076	1962	2622	3006	3006
	Nível de ruído (SPL)	Arrefecimento	dB(A)	45	48	48	49	49
		Aquecimento	dB(A)	46	48	49	51	51
	Nível de ruído (PWL)	Arrefecimento	dB(A)	59	59	64	65	66
Corrente funcionamento (Máx.)	A	6.8	8.5	13.5	14.8	14.8		
Dimensão disjuntor	A	10	16	20	20	20		
Dados instalação	Diâmetro tubagem	Líquido	mm (pol.)	6.35 (1/4")	6.35 (1/4")	6.35 (1/4")	6.35 (1/4")	9.52 (3/8")
		Gás	mm (pol.)	9.52 (3/8")	9.52 (3/8")	12.7 (1/2")	15.88 (5/8")	15.88 (5/8")
	Compr. máx. tubagem	Ext-Int	m	20	20	30	30	30
	Altura máx. tubagem	Ext-Int	m	12	12	30	30	30
Refrigerante R32*1	Pré-carga kg/GWP/tCO ₂ eq		0.65/675/0.44	0.9/675/0.61	1.2/675/0.81	1.25/675/0.84	1.45/675/0.98	
Temperatura exterior de funcionamento	Arrefecimento	°C	-10 ~ 46	-10 ~ 46	-15 ~ 46	-15 ~ 46	-15 ~ 46	
	Aquecimento	°C	-10 ~ 24	-10 ~ 24	-10 ~ 24	-10 ~ 24	-10 ~ 24	

NOTAS: *1 Fugas de refrigerante contribuem para as alterações climáticas. Um refrigerante com menor potencial de aquecimento (GWP) contribuirá menos para o aquecimento global que um refrigerante com GWP mais elevado, caso ocorra uma fuga para a atmosfera. Esta aplicação contém um fluido refrigerante com um GWP igual a 675. Isto significa que se 1kg deste refrigerante se dispersar na atmosfera, o impacto no aquecimento global seria 675 vezes superior a 1kg de CO₂, durante um período de 100 anos. Não tente nunca intervir com o circuito do refrigerante ou desmontar o produto sozinho, peça sempre a um profissional. / *2 Consumo de energia baseado em resultados de testes standard. Valores exatos dependem do modo de utilização da aplicação e da sua localização. / *3 SEER/SCOP é baseado com a pressão estática 25Pa. / *4 SEER/SCOP é baseado na 2009/125/EC; Diretiva energética e regulamento (EU) No206/2012.



SÉRIE S • SEZ, Split Condutas R32

Super compacta, a unidade de condutas SEZ-M é a solução mais discreta para poder usufruir do conforto do ar condicionado, mesmo nas divisões mais pequenas de uma casa.



Dimensão ímpar

A SEZ-M é a unidade de conduta com a menor altura da sua classe – só 200mm – o que a torna uma solução única para instalação em espaços considerados quase impossíveis.



Nível sonoro mínimo

O modelo SEZ-M25 chega a registar apenas 22dB(A), o valor mais baixo no seu género.

22dB



Ligação a sistemas Multisplit

Modelos compatíveis com os sistemas Multisplit Mitsubishi Electric, possibilitando a sua integração em instalações de 2 a 12 unidades interiores, com uma única unidade exterior.



Bomba de drenagem (opcional)

A ligação de drenagem pode ser elevada até 580mm, para uma maior liberdade na disposição das tubagens, com a instalação da bomba de drenagem.

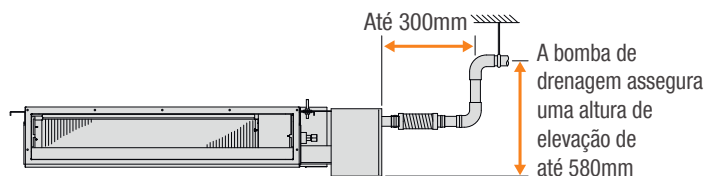

Conforto com economia

Os modelos desta série alcançam a classe energética A+, quer em arrefecimento (SEER)*, quer em aquecimento (SCOP)**.



*Nos modelos SEZ-M25/35/50 / **Todos os modelos

Soluções de comando (opcionais)



PAR-41MAA



PAR-CT01MAA



PAC-YT52CRA



PAR-SL97A-E

Controlo por Wi-Fi (opcional)

Com o interface MELCloud, o ar condicionado pode ser controlado à distância, a partir de um PC, tablet ou smartphone, com ligação à internet.



SÉRIE S • SEZ, Split Condutas R32



MODELO			SEZ-M25DA	SEZ-M35DA	SEZ-M50DA	SEZ-M60DA	SEZ-M71DA	
PVR (Monofásico)			1.300€	1.450€	1.900€	2.180€	2.430€	
Comando não incluído • OPCIONAL: Comandos por cabo PAR-41MAA (135€) / PAR-CT01MAA-SB (190€) / PAC-YT52CRA (90€) / Controlo remoto infra PAR-SL97A-E (50€)+Recetor infra PAR-SA9CA-E (85€)								
Unidade interior			SEZ-M25DA	SEZ-M35DA	SEZ-M50DA	SEZ-M60DA	SEZ-M71DA	
Unidade exterior			SUZ-M25VA	SUZ-M35VA	SUZ-M50VA	SUZ-M60VA	SUZ-M71VA	
Alimentação elétrica	Unidade exterior	V/Fase/Hz	230/Monofásico/50					
Arrefecimento	Capacidade nominal	kW	2,5	3,5	5,0	6,1	7,1	
	Mín-Máx	kW	1.4-3.2	0.7-3.9	1.1-5.6	1.6-6.3	2.2-8.1	
	Fator de calor sensível (SHF)		0.78	0.76	0.76	0.79	0.74	
	Consumo nominal	kW	0.71	1.00	1.54	1.84	2.15	
	Consumo anual elétrico*2	kWh/a	165	207	290	386	452	
	SEER*3		6.0	6.0	6.0	5.5	5.5	
	Categoria energética		A+	A+	A+	A	A	
Aquecimento	Capacidade nominal	kW	2.9	4.2	6.0	7.4	8.0	
	Mín-Máx	kW	1.3-4.2	1.1-5.0	1.5-7.2	1.6-8.0	2.0-10.2	
	Consumo nominal	kW	0.80	1.07	1.61	2.04	2.28	
	Capacidade declarada	à temp. referência	kW	2.0 (-10°C)	2.3 (-10°C)	3.8 (-10°C)	4.1 (-10°C)	5.2 (-10°C)
		à temp. bivalente	kW	2.0 (-7°C)	2.3 (-7°C)	3.8 (-7°C)	4.1 (-7°C)	5.2 (-7°C)
		à temp. limite funcion.	kW	2.0 (-10°C)	2.3 (-10°C)	3.8 (-10°C)	4.1 (-10°C)	5.2 (-10°C)
	Consumo anual elétrico*2	kWh/a	807	884	1499	1525	2072	
	SCOP*3		4.0	4.1	4.0	4.2	3.9	
	Categoria energética		A+	A+	A+	A+	A	
Corrente funcionamento (Máx.)		A	7.2	9.0	14.2	15.5	15.7	
Consumo nominal		kW	0.04	0.05	0.07	0.07	1.00	
Corrente funcionamento (Máx.)		A	0.40	0.50	0.70	0.70	0.90	
Dimensões		AxLxP	mm	200x790x700	200x990x700	200x990x700	200x1190x700	200x1190x700
Peso		kg	18	21	23	27	27	
Unidade interior	Caudal de ar (Min-Med-Max)*4	Arrefecimento	m³/h	330-420-540	420-540-660	600-780-900	720-900-1080	720-960-1200
		Aquecimento	m³/h	330-420-540	420-540-660	600-780-900	720-900-1080	720-960-1200
	Pressão estática		Pa	5/25/35/50	5/25/35/50	5/25/35/50	5/25/35/50	5/25/35/50
	Nível de ruído (SPL) (Min-Med-Max)*4	Arrefecimento	dB(A)	22-25-29	23-28-33	29-33-36	29-33-37	29-34-39
Aquecimento		dB(A)	22-25-29	23-28-33	29-33-36	29-33-37	29-34-39	
Nível de ruído (PWL)		Arrefecimento	dB(A)	50	53	57	58	60
Dimensões		AxLxP	mm	550x800x285	550x800x285	714x800x285	880x840x330	880x840x330
Peso		kg	30	35	41	54	55	
Unidade exterior	Caudal de ar	Arrefecimento	m³/h	2178	2058	2748	3006	3006
		Aquecimento	m³/h	2076	1962	2622	3006	3006
	Nível de ruído (SPL)	Arrefecimento	dB(A)	45	48	48	49	49
		Aquecimento	dB(A)	46	48	49	51	51
Nível de ruído (PWL)		Arrefecimento	dB(A)	59	59	64	65	66
Corrente funcionamento (Máx.)		A	6.8	8.5	13.5	14.8	14.8	
Dimensão disjuntor		A	10	10	20	20	20	
Dados instalação	Diâmetro tubagem	Líquido	mm (pol.)	6.35 (1/4")	6.35 (1/4")	6.35 (1/4")	6.35 (1/4")	9.52 (3/8")
		Gás	mm (pol.)	9.52 (3/8")	9.52 (3/8")	12.7 (1/2")	15.88 (5/8")	15.88 (5/8")
	Compr. máx. tubagem		Ext-Int	m	20	20	30	30
	Altura máx. tubagem		Ext-Int	m	12	12	30	30
Refrigerante R32*1		Pré-carga kg/GWP/tCO ₂ eq		0.65/675/0.44	0.90/675/0.61	1.20/675/0.81	1.25/675/0.84	1.45/675/0.98
Temperatura exterior de funcionamento	Arrefecimento	°C	-10~+46	-10~+46	-15~+46	-15~+46	-15~+46	
	Aquecimento	°C	-10~+24	-10~+24	-10~+24	-10~+24	-10~+24	

NOTAS: *1 Fugas de refrigerante contribuem para as alterações climáticas. Um refrigerante com menor potencial de aquecimento (GWP) contribuirá menos para o aquecimento global que um refrigerante com GWP mais elevado, caso ocorra uma fuga para a atmosfera. Esta aplicação contém um fluido refrigerante com um GWP igual a 675. Isto significa que se 1kg deste refrigerante se dispersar na atmosfera, o impacto no aquecimento global seria 675 vezes superior a 1kg de CO₂, durante um período de 100 anos. Não tente nunca interferir com o circuito do refrigerante ou desmontar o produto sozinho, peça sempre a um profissional. O GWP do R32 é 675. / *2 Consumo energético baseado em resultados standard de testes. O consumo real de energia dependerá da forma como o equipamento é utilizado e onde está localizado. / *3 SEER, SCOP e outras descrições relacionadas são baseadas no REGULAMENTO DELEGADO DA COMISSÃO (EU) Nº626/2011. As condições de temperatura para o cálculo do SCOP baseiam-se em valores de "estação média". / *4 Min/Med/Max: Mínimo/Médio/Máximo.



SÉRIE M • MLZ, *Split Cassete 1 via R32*

Cassete de 1 via, com um design compacto e elegante, permite usufruir o máximo conforto em qualquer espaço, mesmo em áreas com dimensões muito reduzidas.



Melhor conforto, com mais poupança

Esta série atinge níveis de eficiência energética A++ (SEER* e SCOP*).

*Nos modelos MLZ-KP25/35/50 / **No modelo MLZ-KP35



Bomba de condensados incluída

Permite drenar água até 500mm acima da base da unidade interior. A tubagem de condensados é fácil de instalar e não necessita de isolamento ou de revestimento.

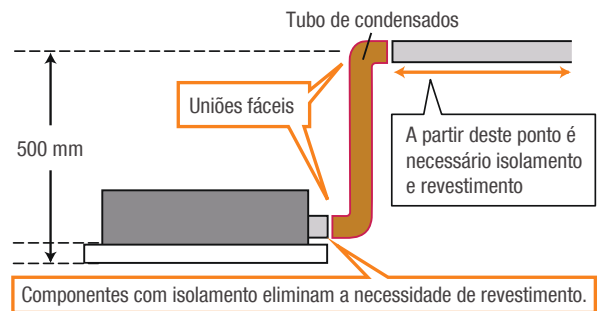

Design único no mercado

Premiada pelo seu design, cujo perfil tem apenas 185mm, esta cassete de 1 via é uma solução ímpar, que possibilita a instalação de ar condicionado num vasto leque de espaços.



Filtro de iões de prata (opcional)

Ajudar a aumentar a qualidade do ar, capturando e neutralizando bactérias, pólenes, e outros alérgenos.

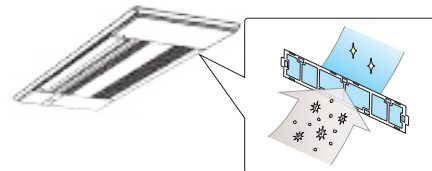

Insuflação horizontal

A introdução de um modo de caudal de ar horizontal, que se espalha pelo teto, elimina por completo qualquer sensação desconfortável de corrente de ar.

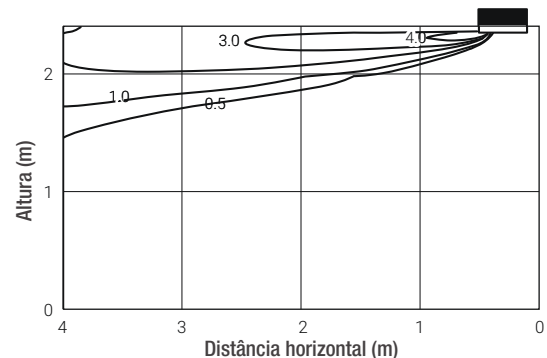

Controlo do caudal do ar

O controlo remoto dos movimentos do defletor, da esquerda para a direita e de cima para baixo, permite a fácil orientação do caudal do ar de acordo com as necessidades de conforto.

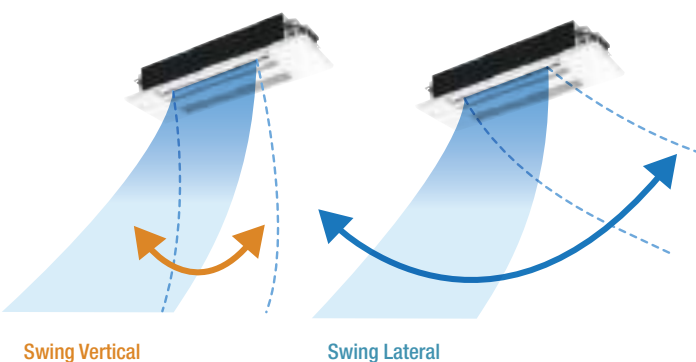

Controlo por Wi-Fi (opcional)

Com o interface MELCloud, o ar condicionado pode ser controlado à distância, a partir de um PC, tablet ou smartphone, com ligação à internet.



SÉRIE M • MLZ, Split Cassete 1 via R32



MODELO			MLZ-KY20VG	MLZ-KP25VG	MLZ-KP35VG	MLZ-KP50VG	
PVR (Monofásico)			Só para ligação a MXZ	1.730€	1.980€	2.420€	
INCLUÍDO: Controlo remoto infra PAR-SL100A-E • OPCIONAL: Comando PAR-41MAA (135€) / PAR-CT01MAA-SB (190€) / PAC-YT52CRA (90€)							
Unidade interior			MLZ-KY20VG	MLZ-KP25VG	MLZ-KP35VG	MLZ-KP50VG	
Unidade exterior			só para ligação a MXZ	SUZ-M25VA	SUZ-M35VA	SUZ-M50VA	
Alimentação elétrica	Unidade exterior	V/Fase/Hz	230/Monofásico/50				
Arrefecimento	Capacidade nominal	kW	-	2.5	3.5	5.0	
	Min-Máx	kW	-	1.4-3.2	0.8-3.9	1.7-5.6	
	Fator de calor sensível (SHF)	-	-	0.87	0.74	0.72	
	Consumo nominal	kW	-	0.59	0.94	1.38	
	Consumo anual elétrico*2	kWh/a	-	141	175	260	
Aquecimento	SEER*3	-	-	6.2	7.0	6.7	
	Categoria energética		-	A++	A++	A++	
	Capacidade nominal	kW	-	3.2	4.1	6.0	
	Min-Máx	kW	-	1.4-4.2	1.1-4.9	1.7-7.2	
	Consumo nominal	kW	-	0.80	1.10	1.86	
Capacidade declarada	à temp. referência	kW	-	2.0 (-10°C)	2.3 (-10°C)	3.8 (-10°C)	
	à temp. bivalente	kW	-	2.0 (-7°C)	2.3 (-7°C)	3.8 (-7°C)	
	à temp. limite funcion.	kW	-	2.0 (-10°C)	2.3 (-10°C)	3.8 (-10°C)	
	Consumo anual elétrico*2	kWh/a	-	697	791	1397	
SCOP*3		-	-	4.4	4.6	4.3	
Categoria energética		-	-	A+	A++	A+	
Corrente funcionamento (Máx.)		A	-	7.2	8.9	13.9	
Unidade interior	Consumo nominal	kW	0.012	0.04	0.04	0.04	
	Corrente funcionamento (Máx.)	A	0.12	0.40	0.40	0.40	
	Dimensões	AxLxP	mm	194x842x301	185x1102x360	185x1102x360	185x1102x360
	Peso	kg	14	15.5	15.5	15.5	
	Caudal de ar (Sil-Min-Med-Max)*4	Arrefecimento	m³/h	258-282-312-336	360-432-480-528	360-438-504-564	360-498-588-684
		Aquecimento	m³/h	258-294-330-360	360-420-492-552	360-462-528-594	360-528-618-708
	Nível de ruído (SPL) (Sil-Min-Med-Max)*4	Arrefecimento	dB(A)	30-32-34-37	27-31-34-38	27-32-36-40	29-36-41-47
		Aquecimento	dB(A)	29-32-35-58	26-27-34-37	29-32-36-40	26-37-42-48
	Nível de ruído (PWL)	Arrefecimento	dB(A)	40-42-44-50	52	53	59
	Dimensões	AxLxP	mm	34x915x370	24x1200x424	24x1200x424	24x1200x424
Peso	kg	3.8	3.8	3.5	3.5	3.5	
Unidade exterior	Dimensões	AxLxP	mm	-	550x800x285	550x800x285	714x800x285
	Peso	kg	-	30	35	41	
	Caudal de ar	Arrefecimento	m³/h	-	2178	2058	2748
		Aquecimento	m³/h	-	2076	1962	2622
	Nível de ruído (SPL)	Arrefecimento	dB(A)	-	45	48	48
		Aquecimento	dB(A)	-	46	48	49
	Nível de ruído (PWL)	Arrefecimento	dB(A)	-	59	59	64
		Arrefecimento	dB(A)	-	6.8	8.5	13.5
	Corrente funcionamento (Máx.)	A	-	6.8	8.5	13.5	
	Dimensão disjuntor	A	-	10	10	20	
Dados instalação	Diâmetro tubagem	Líquido	mm (pol.)	6.35 (1/4")	6.35 (1/4")	6.35 (1/4")	6.35 (1/4")
		Gás	mm (pol.)	9.52 (3/8")	9.52 (3/8")	9.52 (3/8")	12.7 (1/2")
	Compr. máx. tubagem	Ext-Int	m	-	20	20	30
	Altura máx. tubagem	Ext-Int	m	-	12	12	30
Refrigerante R32*1	Pré-carga kg/GWP/tCO ₂ eq	-	-	0.65/675/0.44	0.90/675/0.61	1.20/675/0.81	
Temperatura exterior de funcionamento	Arrefecimento	°C	-	-10~+46	-10~+46	-15~+46	
	Aquecimento	°C	-	-10~+24	-10~+24	-10~+24	

NOTAS: *1 Fugas de refrigerante contribuem para as alterações climáticas. Um refrigerante com menor potencial de aquecimento (GWP) contribuirá menos para o aquecimento global que um refrigerante com GWP mais elevado, caso ocorra uma fuga para a atmosfera. Esta aplicação contém um fluido refrigerante com um GWP igual a 675. Isto significa que se 1kg deste refrigerante se dispersar na atmosfera, o impacto no aquecimento global seria 675 vezes superior a 1kg de CO₂, durante um período de 100 anos. Não tente nunca interferir com o circuito do refrigerante ou desmontar o produto sozinho, peça sempre a um profissional. O GWP do R32 é 675. / *2 Consumo energético baseado em resultados standard de testes. O consumo real de energia dependerá da forma como o equipamento é utilizado e onde está localizado. / *3 SEER, SCOP e outras descrições relacionadas são baseadas no REGULAMENTO DELEGADO DA COMISSÃO (EU) Nº626/2011. As condições de temperatura para o cálculo do SCOP baseiam-se em valores de "estação média". / *4 Sil/Min/Med/Max: Silencioso/Mínimo/Médio/Máximo



Unidades Interiores, Murais R32



			MSZ-LN##VG(W/R/B/V)*	MSZ-EF##VGK(W/S/B)**	MSZ-AY##VGK	MSZ-AP##VGK	MSZ-HR##VFK Só para MXZ-HA
15	Capacidade nominal frio/calor	kW			1,5 / 2,0		
	PVR				370€		
	Dimensões (AxLxP)	mm			250 x 760 x 199		
20	Capacidade nominal frio/calor	kW			2,0 / 2,5		
	PVR				380€		
	Dimensões (AxLxP)	mm			250 x 760 x 199		
22	Capacidade nominal frio/calor	kW		2,2 / 3,3			
	PVR			460€			
	Dimensões (AxLxP)	mm		299 x 885 x 195			
25	Capacidade nominal frio/calor	kW	2,5 / 3,2	2,5 / 3,2	2,5 / 3,2		2,5 / 3,15
	PVR		570€ (VGW) / 670€ (VGR/B/V)	490€	400€		330€
	Dimensões (AxLxP)	mm	307 x 890 x 233	299 x 885 x 195	299 x 798 x 245		280 x 838 x 228
35	Capacidade nominal frio/calor	kW	3,5 / 4,0	3,5 / 4,0	3,5 / 4,0		3,4 / 3,6
	PVR		660€ (VGW) / 790€ (VGR/B/V)	590€	470€		390€
	Dimensões (AxLxP)	mm	307 x 890 x 233	299 x 885 x 195	299 x 798 x 245		280 x 838 x 228
42	Capacidade nominal frio/calor	kW		4,2 / 5,4	4,2 / 5,2		4,2 / 4,7
	PVR			670€	550€		470€
	Dimensões (AxLxP)	mm		299 x 885 x 195	299 x 798 x 245		280 x 838 x 228
50	Capacidade nominal frio/calor	kW	5,0 / 6,0	5,0 / 5,8	5,0 / 5,5		5,0 / 5,4
	PVR		810€ (VGW) / 940€ (VGR/B/V)	750€	580€		550€
	Dimensões (AxLxP)	mm	307 x 890 x 233	299 x 885 x 195	299 x 798 x 245		280 x 838 x 228
60	Capacidade nominal frio/calor	kW				6,1 / 6,8	
	PVR					690€	
	Dimensões (AxLxP)	mm				325 x 1.100 x 257	
71	Capacidade nominal frio/calor	kW				7,1 / 8,1	
	PVR					920€	
	Dimensões (AxLxP)	mm				325 x 1.100 x 257	

NOTAS: *R-Vermelho Ruby | B-Preto Onyx | V-Branco Pérola | W-Branco Natural / **W-Branco | B-Preto | S-Silver / NOTA: Consulte a tabela de Compatibilidades na página 37.

Unidades Interiores, Chão, Condutas, Teto e Cassete R32



			MFZ-KT##VGK	SFZ-M##VA	MLZ-KP(Y)##VG	SLZ-M##FA	SEZ-M##DA ⁽¹⁾	PEAD-M##JA ⁽¹⁾
20	Capacidade nominal frio/calor	kW			2,0 / 2,2			
	PVR				910€ (MLZ-KY20VG)			
	Dimensões (AxLxP)	mm			194 x 842 x 301 ⁽⁵⁾			
25	Capacidade nominal frio/calor	kW	2,5 / 3,4	2,5 / 3,2	2,5 / 3,0	2,6 / 3,2	2,5 / 2,9	
	PVR		830€	700€	940€ (MLZ-KP25VG)	890€	510€	
	Dimensões (AxLxP)	mm	600 x 750 x 215	615(690) x 700 x 200	185 x 1.102 x 360 ⁽⁴⁾	245 x 570 x 570 ⁽⁴⁾	200 x 790 x 700	
35	Capacidade nominal frio/calor	kW	3,5 / 4,3	3,5 / 4,1	3,5 / 4,0	3,5 / 4,0	3,5 / 4,2	3,6 / 4,1
	PVR		860€	850€	1.110€ (MLZ-KP35VG)	970€	580€	910€
	Dimensões (AxLxP)	mm	600 x 750 x 215	615(690) x 900 x 200	185 x 1.102 x 360 ⁽⁴⁾	245 x 570 x 570 ⁽⁴⁾	200 x 990 x 700	250 x 900 x 732
50	Capacidade nominal frio/calor	kW	5,0 / 6,0	5,0 / 6,0	4,6 / 5,0	4,6 / 5,0	5,1 / 6,4	5,0 / 6,0
	PVR		1.170€	950€	1.180€ (MLZ-KP50VG)	1.000€	660€	960€⁽²⁾
	Dimensões (AxLxP)	mm	600 x 750 x 215	615(690) x 900 x 200	185 x 1.102 x 360 ⁽⁴⁾	245 x 570 x 570 ⁽⁴⁾	200 x 990 x 700	250 x 900 x 732
60	Capacidade nominal frio/calor	kW					5,6 / 7,4	
	PVR						790€	
	Dimensões (AxLxP)	mm					200 x 1.190 x 700	
71	Capacidade nominal frio/calor	kW		7,1 / 8,0			7,1 / 8,0	
	PVR			1.120€			970€	
	Dimensões (AxLxP)	mm		615(690) x 1100 x 200			200 x 1.190 x 700	
Controlo sem fios incluído			SIM	NÃO	SIM (incluído na grelha)	SIM (incluído na grelha)	NÃO	NÃO

NOTAS: As capacidades nominais mostradas podem variar em função da unidade exterior selecionada. / (1) Ao preço da unidade acresce o valor do comando por cabo ou controlo remoto infra+receptor infra. / (2) As unidades de Condutas PEAD só podem ser ligadas a MXZ quando a soma da corrente das unidades interiores for igual ou inferior a 3A (em caso de dúvida consultar Dep. Comercial). / (3) Dimensões da grelha: 24 x 1200 x 424mm / (4) Dimensões da grelha: 10 x 625 x 625mm / (5) Dimensões da grelha: 34 x 915 x 370mm / NOTA: Consulte a tabela de Compatibilidades na página 37.

Comandos opcionais

DESCRIÇÃO	MODELO	COMPATIBILIDADE	PVR
Controlador remoto simplificado (por cabo)	PAC-YT52CRA	MSZ* / MFZ* / MLZ* / SLZ / SEZ / PEAD / PCA	90€
Controlador remoto Deluxe com programador semanal (por cabo)	PAR-41MAA	MSZ* / MFZ* / MLZ* / SLZ / SEZ / PEAD / PCA	135€
Controlador remoto Branco com painel táctil e Bluetooth (por cabo)	PAR-CT01MAA-SB	MSZ* / MFZ* / MLZ* / SLZ / SEZ / PEAD / PCA	190€
Controlador remoto Preto com painel táctil e Bluetooth (por cabo)	PAR-CT01MAA-PB	MSZ* / MFZ* / MLZ* / SLZ / SEZ / PEAD / PCA	220€
Controlador remoto (Infra) - utilizar com PAR-SA9CA-E	PAR-SL97A-E	SEZ / PEAD	50€
Recetor de sinal do controlo remoto	PAR-SA9CA-E	SEZ / PEAD	85€
Kit de controlo remoto (infra) e recetor de sinal	PAR-SL94B-E	PCA	140€

NOTA: * Necessita de Interface MAC-334IF-E

Unidades Exteriores 2x1 / 3x1 R32



MODELO			MXZ-2F33VF	MXZ-2F42VF	MXZ-2F53VF	MXZ-3F54VF
		PVR	1.140€	1.190€	1.370€	1.640€
Unidades interiores máx.			2	2	2	3
Capacidade	Frio Nominal (Mín-Máx)	kW	3,3 (1,1-3,8)	4,2 (1,1-4,4)	5,3 (1,1-5,6)	5,4 (2,9-6,8)
	Calor Nominal (Mín-Máx)	kW	4 (1-4,1)	4,5 (1-4,8)	6,4 (1-7)	7 (2,6-9)
Coeficiente energético	EER / COP*2		3,90 / 4,40	4,3 / 5,1	3,90 / 4,1	4,3 / 5
	SEER (Etiqueta)*2		6,05 (A+)	8,54 (A+++)	7,1 (A++)	8,53 (A+++)
	SCOP (Etiqueta)*2		4,16 (A+)	4,62 (A++)	4,2 (A+)	4,62 (A++)
Dimensões altura x largura x profundidade		mm	550 x 800(+69) x 285(+59,5)	550 x 800(+69) x 285(+59,5)	550 x 800(+69) x 285(+59,5)	710 x 840(+30) x 330(+66)
Diâm. tubagens líquido/gás		mm (*)	6,35 (1/4) x 2 / 9,52 (3/8) x 2	6,35 (1/4) x 2 / 9,52 (3/8) x 2	6,35 (1/4) x 2 / 9,52 (3/8) x 2	6,35 (1/4) x 3 / 9,52 (3/8) x 3
Distância tubagem máxima altura/comprimento		m	10 / 20	15(10)*1 / 30	15(10)*1 / 30	15(10)*1 / 50

Ver Notas.

Unidades Exteriores 3x1 / 4x1 / 5x1 / 6x1 R32



MODELO			MXZ-3F68VF	MXZ-4F72VF	MXZ-4F83VF	MXZ-5F102VF	MXZ-6F120VF
		PVR	1.980€	2.300€	2.900€	3.380€	4.360€
Unidades interiores máx.			3	4	4	5	6
Capacidade	Frio Nominal (Mín-Máx)	kW	6,8 (2,9-8,4)	7,2 (3,7-8,8)	8,3 (3,7 - 9,2)	10,2 (3,9 - 11,0)	12,2 (3,5 - 13,5)
	Calor Nominal (Mín-Máx)	kW	8,6 (2,6-10,6)	8,6 (3,4-10,7)	9,3 (3,4 - 11,6)	10,5 (4,1 - 14,0)	14,0 (3,5 - 16,0)
Coeficiente energético	EER / COP*2		3,8 / 4,5	3,9 / 4,6	4,21 / 4,65	3,64 / 4,60	3,33 / 4,23
	SEER (Etiqueta)*2		7,96 (A++)	8,13 (A++)	8,5 (A+++)	8,2 (A++)	-
	SCOP (Etiqueta)*2		4,12 (A+)	4,07 (A+)	4,7 (A++)	4,7 (A++)	-
Dimensões altura x largura x profundidade		mm	710 x 840(+30) x 330(+66)		796-950-330	796-950-330	1048-950-330
Diâm. tubagens líquido/gás		mm (*)	6,35 (1/4) x 3 / 9,52 (3/8) x 3	6,35 (1/4) x 4 / 12,7 (1/2) x 1+9,52 (3/8) x 3	6,35 (1/4) x 4 / 12,7 (1/2) x 1+9,52 (3/8) x 3	6,35 (1/4) x 5 / 12,7 (1/2) x 1+9,52 (3/8) x 4	6,35 (1/4) x 6 / 12,7 (1/2) x 1+9,52 (3/8) x 5
Distância tubagem máxima altura/comprimento		m	15(10)*1 / 60	15(10)*1 / 60	15(15)*1 / 70	15(15)*1 / 80	15(15)*1 / 80

NOTAS: *1 Quando a unidade exterior está instalada num ponto mais alto do que a unidade interior, a altura máxima é reduzida para 10m. / *2 Os valores de EER/COP, SEER/SCOP e classe de eficiência energética são medidos com as seguintes conexões unidade exterior/unidades interiores: MXZ-2F33VF MSZ-AP15VG + MSZ-LN18VG / MXZ-2F42VF MSZ-LN18VG + MSZ-LN25VG / MXZ-2F53VF MSZ-LN18VG + MSZ-LN35VG / MXZ-3F54VF MSZ-LN18VG + MSZ-LN18VG + MSZ-LN18VG / MXZ-3F68VF MSZ-LN18VG + MSZ-LN25VG + MSZ-LN25VG / MXZ-4F72VF MSZ-LN18VG + MSZ-LN18VG + MSZ-LN18VG + MSZ-LN18VG / MXZ-4F83VF MSZ-LN18VG + MSZ-LN18VG + MSZ-LN25VG + MSZ-LN25VG / MXZ-5F102VF MSZ-LN18VG2 + MSZ-LN18VG2 + MSZ-LN25VG2 + MSZ-LN25VG2 / MXZ-6F120VF MSZ-LN18VG2 + MSZ-LN18VG2 + MSZ-LN18VG2 + MSZ-LN18VG2 + MSZ-LN25VG2 + MSZ-LN25VG2 / MXZ-6F122VF MSZ-LN25VG2 + MSZ-LN25VG2 + MSZ-LN35VG2 + MSZ-LN35VG2

Unidades Exteriores 2x1 / 3x1 MXZ-HA R32

Só funciona com Unidades Interiores MSZ-HR



MODELO			MXZ-2HA40VF	MXZ-2HA50VF	MXZ-3HA50VF
		PVR	1.040€	1.300€	1.500€
Unidades interiores máx.			2	2	3
Capacidade	Frio Nominal (Mín-Máx)	kW	4,0 (1,1-4,3)	5,0 (1,1-5,4)	5,0 (2,9-6,5)
	Calor Nominal (Mín-Máx)	kW	4,3 (1,0-4,7)	6,0 (1,0-6,4)	6,0 (2,6-7,5)
Coeficiente energético	EER / COP		3,81 / 4,73	3,29 / 3,9	3,92 / 4,62
	SEER*2		8,12 (A++)	7,78 (A++)	7,26 (A++)
	SCOP*2		4,30 (A+)	4,30 (A+)	4,02 (A+)
Dimensões altura x largura x profundidade		mm	550 x 800(+69) x 285(+59,5)	550 x 800(+69) x 285(+59,5)	710 x 840 x 330(+66)
Diâm. tubagens líquido/gás		mm (*)	6,35 x 2 / 9,52 x 2 (1/4 - 3/8) x 2	6,35 x 2 / 9,52 x 2 (1/4 - 3/8) x 2	6,35 x 3 / 9,52 x 3 (1/4 - 3/8) x 3
Distância tubagem máxima altura/comprimento		m	15(10)*1 / 30	15(10)*1 / 30	15(10)*1 / 50

*1 Quando a unidade exterior está instalada num ponto mais alto do que a unidade interior, a altura máxima é reduzida para 10m. / *2 Os valores de SEER/SCOP e classe de eficiência energética são medidos com as seguintes conexões unidade exterior/unidades interiores: MXZ-2HA40VF MSZ-HR25VF + MSZ-HR25VF / MXZ-2HA50VF MSZ-HR25VF + MSZ-HR25VF / MXZ-3HA50VF MSZ-HR25VF + MSZ-HR25VF + MSZ-HR25VF

PXZ

TUDO EM 1



PXZ = MULTISPLIT + AQS

> **Só uma 1 unidade exterior**

- Ligação de 3 ou 4 unidades interiores de Ar Condicionado
- 2 Opções para produção de AQS (com depósito de AQS ou Hydrobox Ecodan)
- Ligação a Hydrobox Ecodan para Aquecimento central hidráulico, com ventiloconvectores ou piso radiante

Configurador online PXZ

A Mitsubishi Electric disponibiliza um configurador online que permite configurar o sistema PXZ de forma personalizada, combinando a unidade exterior com as diferentes unidades interiores de ar condicionado e soluções de AQS. De forma rápida e intuitiva, é possível verificar a compatibilidade entre equipamentos e explorar todas as combinações disponíveis, tornando esta ferramenta útil tanto para instaladores como para clientes finais na escolha da solução mais adequada a cada projeto.



ACEDA AO CONFIGURADOR ONLINE PXZ

Pelo site: <https://configuratorepxz.mitsubishielectric.it/pt/?lang=pt&locale=pt>

Ou pelo QR code:



2 capacidades, múltiplas soluções

Duas versões com potências em modo de ar condicionado

PXZ-4F75VG:

7,2 kW em arrefecimento / 8,6 kW em aquecimento

PXZ-5F85VG:

8,3 kW em arrefecimento / 9,3 kW em aquecimento

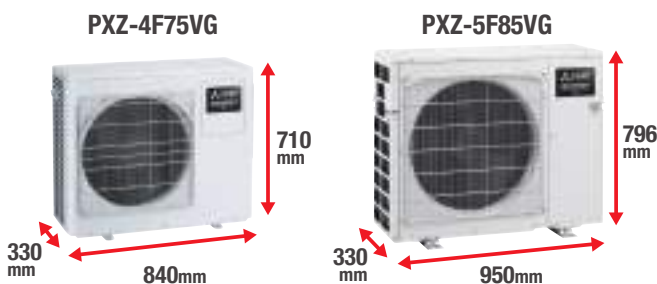

Eficiência energética de excelência

O sistema PXZ oferece um desempenho energético de topo em todas as suas funções: arrefecimento, aquecimento central a água e produção de Águas Quentes Sanitárias (AQS).

Com classificações energéticas de A+++ no arrefecimento, A++ no aquecimento e A+ na produção de AQS, garante uma climatização eficiente, sustentável e económica para qualquer habitação.

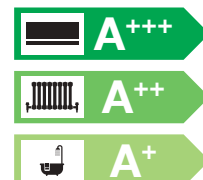

Ideal para qualquer tipo de habitação

A gama PXZ é a escolha perfeita para climatização e produção de Águas Quentes Sanitárias (AQS) em apartamentos ou moradias, sobretudo quando o espaço técnico disponível é reduzido, quer para a instalação da unidade exterior, quer para o sistema de AQS. Compacta e eficiente, a unidade exterior PXZ permite a ligação a 3 ou 4 unidades interiores de ar condicionado, compatíveis com diferentes modelos e capacidades, adaptando-se facilmente às exigências de cada habitação e assegurando conforto todo o ano.



- **Sistema PXZ com Ar Condicionado e AQS**

Solução integrada com 1 a 4 unidades interiores de ar condicionado, combinada com depósito de Água Quente Sanitária (AQS) de 200L.

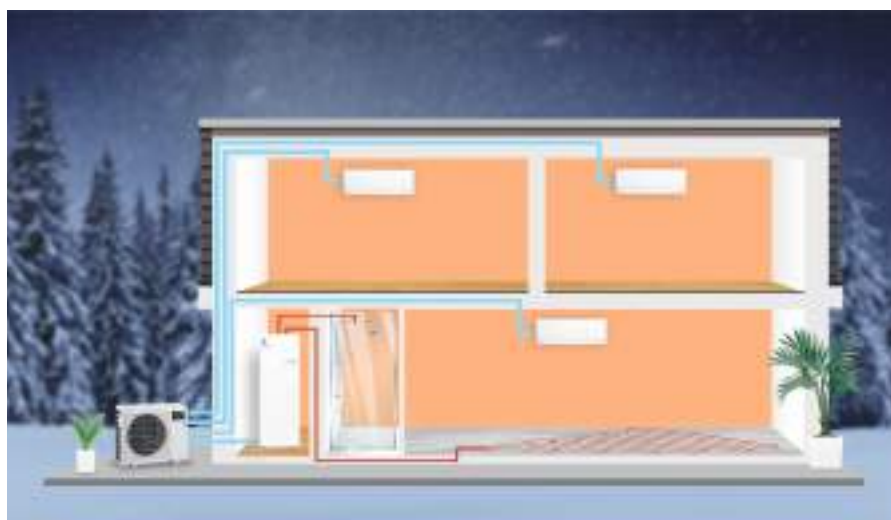

- **Sistema PXZ com ECODAN Duo**

Solução versátil de ar condicionado e aquecimento central combinadas com a Hydrobox DUO ECODAN, equipada com depósito de Água Quente Sanitária (AQS) integrado.



- **Sistema PXZ com ECODAN Mural**

Solução composta por unidades interiores de ar condicionado, em combinação com a Hydrobox Mural ECODAN para aquecimento central e com a opção de integrar um depósito EASYDAN de grande capacidade para Água Quente Sanitária (AQS).

Compatibilidade com as unidades interiores Gama Doméstica e Comercial **R32**



		MSZ-LN##VG(W/R/B/V)*	MSZ-EF##VGK(W/S/B)**	MSZ-AY##VGK	MFZ-KT##VGK	SEZ-M##DA ⁽¹⁾ (2)	PEAD-M##JA ⁽²⁾ (3)
15	Capaci. nomi. frio/calor kW			1,5 / 2,0			
	PVR			370€			
	Dimensões (AxLxP) mm			250 x 760 x 199			
20	Capaci. nomi. frio/calor kW			2,0 / 2,5			
	PVR			380€			
	Dimensões (AxLxP) mm			250 x 760 x 199			
22	Capaci. nomi. frio/calor kW		2,2 / 3,3				
	PVR		460€				
	Dimensões (AxLxP) mm		299 x 885 x 195				
25	Capaci. nomi. frio/calor kW	2,5 / 3,2	2,5 / 3,2	2,5 / 3,2	2,5 / 3,4	2,5 / 2,9	
	PVR	570€ (VGV) / 670€ (VGR/B/V)	490€	400€	830€	510€	
	Dimensões (AxLxP) mm	307 x 890 x 233	299 x 885 x 195	299 x 798 x 245	600 x 750 x 215	200 x 790 x 700	
35	Capaci. nomi. frio/calor kW	3,5 / 4,0	3,5 / 4,0	3,5 / 4,0	3,5 / 4,3	3,5 / 4,2	
	PVR	660€ (VGV) / 790€ (VGR/B/V)	590€	470€	860€	580€	
	Dimensões (AxLxP) mm	307 x 890 x 233	299 x 885 x 195	299 x 798 x 245	600 x 750 x 215	200 x 990 x 700	
42	Capaci. nomi. frio/calor kW		4,2 / 5,4	4,2 / 5,2			
	PVR		670€	550€			
	Dimensões (AxLxP) mm		299 x 885 x 195	299 x 798 x 245			
50	Capaci. nomi. frio/calor kW	5,0 / 6,0	5,0 / 5,8	5,0 / 5,5	5,0 / 6,0	5,1 / 6,4	5,0 / 6,0
	PVR	810€ (VGV) / 940€ (VGR/B/V)	750€	580€	1.170€	660€	960€
	Dimensões (AxLxP) mm	307 x 890 x 233	299 x 885 x 195	299 x 798 x 245	600 x 750 x 215	200 x 990 x 700	250 x 900 x 732
60	Capaci. nomi. frio/calor kW					5,6 / 7,4	6,1 / 7,0
	PVR					790€	1.000€
	Dimensões (AxLxP) mm					200 x 1.190 x 700	250 x 1.100 x 732
71	Capaci. nomi. frio/calor kW					7,1 / 8,0	7,1 / 8,0
	PVR					970€	1.030€
	Dimensões (AxLxP) mm					200 x 1.190 x 700	250 x 1.100 x 732
Controlo sem fios incluído		SIM	SIM	SIM	SIM	NÃO	NÃO

NOTAS: *R-Vermelho Ruby | B-Preto Onyx | V-Branco Pérola | W-Branco Natural / **W-Branco | B-Preto | S-Silver / (1) O modelo SEZ-M71DA só é compatível com a PXZ-5F85VG. / (2) Ao preço da unidade acresce o valor do comando por cabo ou controlo remoto infra+receptor infra. / (3) Limite de uma única PEAD por cada unidade exterior PXZ. / **NOTA:** As capacidades nominais mostradas podem variar em função da unidade exterior selecionada. / Consultar a página 24 para os comandos das unidades teto/conduto. / Consulte a tabela de Compatibilidades na página 37.

DEPÓSITO DE AQS PARA LIGAÇÃO A SISTEMA PXZ-5F85VG

MODELO			PVR
	Depósito 200lts c/ controlo integrado, compatível exclusivamente com o modelo PXZ-5F85VG	EST-20-V1	2.200€

UNIDADES INTERIORES ECODAN PARA LIGAÇÃO À UNIDADE EXTERIOR PXZ

MODELO			PVR
	Hydrobox Mural	ERSD-VM2E*	3.200€
	Hydrobox Duo	ERST17D-VM2E* ERST20D-VM2E* ERST30D-VM2EE*	4.950€ 5.100€ 5.450€

NOTA: * Ver características técnicas na página 90 e 91.



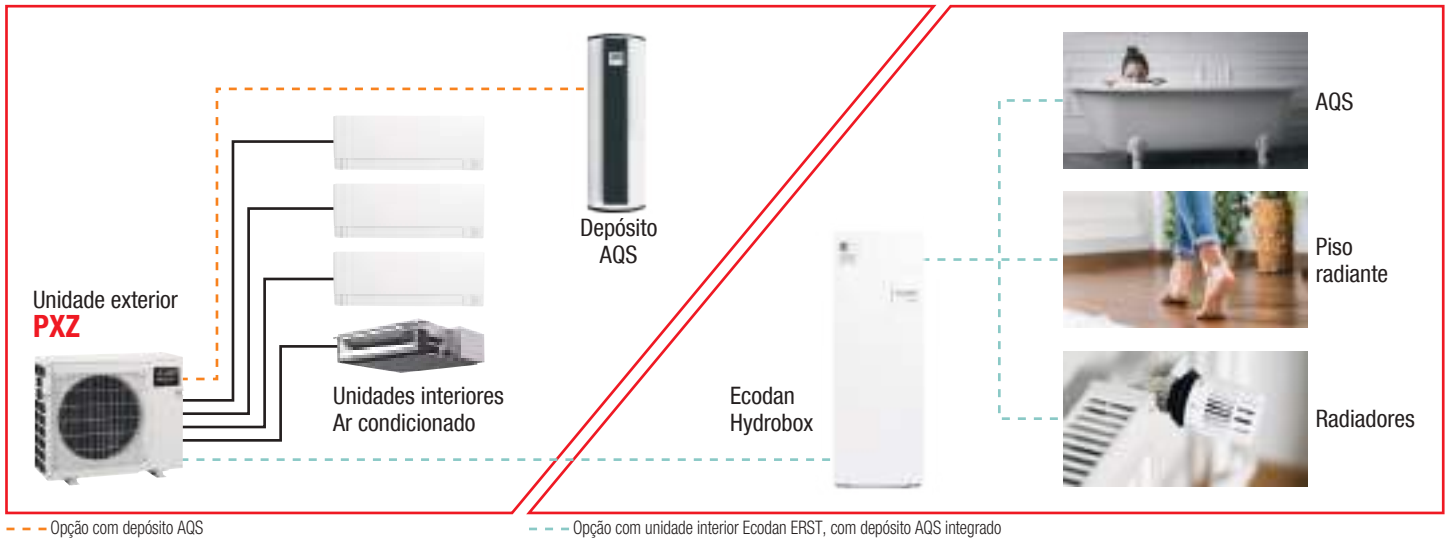

SÉRIE PXZ 4x1 / 5x1 R32



MODELO			PXZ-4F75VG	PXZ-5F85VG	
PVR			2.750€	3.600€	
Unidades interiores de ar condicionado*9			3	4	
Ligação da unid. de produção de AQS (Depósito de AQS ou Hydrobox ECODAN compatível)			1	1	
Alimentação elétrica			230V / monofásica / 50Hz	230V / monofásica / 50Hz	
Capacidades em ar condicionado	Arrefecimento nominal (Mín-Máx)	kW	7,2 (3,7 - 8,8)	8,3 (3,7 - 9,2)	
	Aquecimento nominal (Mín-Máx)	kW	8,6 (3,4 - 10,7)	9,3 (3,4 - 11,6)	
Consumo nominal anual no modo ar condicionado	Arrefecimento	Consumo elétrico anual*1 kWh/a	311	342	
	Aquecimento	Consumo elétrico anual*1 kWh/a	2389	2087	
Eficiência energética do ar condicionado	EER*2 / COP*2		3,89 / 4,60	4,21 / 4,65	
	Classe energética (SEER)*2*3		A++ (8,1)	A+++ (8,5)	
	SCOP (etiqueta)*2*3		4,1	4,7	
Nível máx. de pressão sonora do ar condicionado*4	Arrefecimento	dB(A)	48	49	
	Aquecimento	dB(A)	54	51	
Capacidade nominal aquecimento ECODAN	A7/W35*5	kW	7,5 (4,3 - 9,3)	8,5 (4,7 - 10)	
	A7/W55*5	kW	7,5	8,5	
	A2/W35*5	kW	6,8	7,8	
Coeficiente energético aquecimento ECODAN	COP	A7/W35*5	4,17	4,34	
		A7/W55*5	2,46	2,61	
		A2/W35*5	2,80	3,00	
	Rendimento sazonal*6	W35	154%	157%	
	W55	113%	111%		
	SCOP (Clima médio)	W35	3,90	3,90	
		W55	2,82	2,82	
Classe energética aquecimento ECODAN (clima médio)	W35		A++	A++	
	W55		A+	A+	
AQS	Classe energética	Carga de perfil 200lts	A+	A+	
	Clima médio	ηWH*7	130%	135%	
Nível pressão sonora c/ ECODAN*4	Aquecimento e AQS		dB(A)	57	54
Temperatura máxima de impulsão da água			°C	55	55
Gama de temperaturas exteriores	Ar condicionado	Aquecimento	°C	-20 a +24	-20 a +24
		Arrefecimento	°C	-10 a +46	-10 a +46
	ECODAN aquecimento		°C	-20 a +24	-20 a +24
	AQS		°C	-20 a +35	-20 a +35
Dimensões altura x largura x profundidade			mm	710 x 840 x 330	796 x 950 x 330
Peso			kg	59	62
Diâm. Tubagens líquido/gás para o ar condicionado			mm (")	ø6,35 (1/4") x3 / 9,52 (3/8") x3	ø6,35 (1/4") x4 / 9,52 (3/8") x4
Diâm. Tubagens líquido/gás Depósito de AQS/ ECODAN			mm (")	ø6,35 (1/4") x1 / 12,7 (1/2") x1	ø6,35 (1/4") x1 / 12,7 (1/2") x1
Distância tubagem máxima por unidade interior			m	30	30
Distância tubagem máxima altura/comprimento			m	20 / 60	20 / 70
Refrigerante	R32*8	Pré-carga/Máxima	kg	2,4/2,4	2,4/2,4

NOTAS: *1 Consumo de energia baseado em resultados de testes standard. O consumo de energia atual dependerá de qual a aplicação e localização geográfica. / *2 Valores de EER/COP, SEER/SCOP e classes energéticas medidos quando conectado com as seguintes unidades interiores: PXZ-4F75VG --> MSZ-LN18VG2 + MSZ-LN18VG2 + MSZ-LN18VG2 + MSZ-LN18VG2; PXZ-5F85VG --> MSZ-LN18VG2 + MSZ-LN18VG2 + MSZ-LN25VG2 + MSZ-LN25VG2. / *3 SEER e SCOP com base em 2009/125/EC:Energy-related Products Directive and Refulation(EU) No206/2012. / *4 Nível de pressão sonora medido com base na EN12102. / *5 Valores ATW medidos com base na EN614511 (bomba circuladora não está incluída). / *6 ηS medido com base na EN14825. / *7 ηwh medido com base na EN16147. / *8 O vazamento de refrigerante contribui para as mudanças climáticas. Refrigerante com menor potencial de aquecimento global (GWP) contribuirá menos para o aquecimento global do que um refrigerante com maior GWP, se libertado para a atmosfera. Este aparelho contém um fluido refrigerante com um GWP igual a 675. Isto significa que se 1kg desse fluido fosse libertado para a atmosfera, o impacto no aquecimento global seria 675 vezes maior que 1kg de CO2 num período de 100 anos. Nunca tente interferir no circuito de refrigeração ou desmontar o produto, consulte sempre um profissional certificado. O GWP de R32 é 675 no 4º Relatório de Avaliação do IPCC. / *9 PXZ permite funcionar só com unidades ATA. / **NOTAS GERAIS:** Os dados aqui representados devem ser confirmados via databook.

EST-20-V1 • Depósito PXZ 200L



MODELO		EST-20-V1	
Compatibilidade		PXZ-5F85VG	
Volume	L	200	
Perfil de consumo		L	
Clima		Médio	Quente
Eficiência energética	%	131	142
Classe ErP		A+	A+
Classe energética		C	
COP AQS		3,1	3,34
Tempo de aquecimento	hh:mm	03:27	03:21
Temperatura de referência AQS		°C	
		52,1	52,1
Volume de água misturada a 40°C		L	
		259	259
Dimensões (A x P x D)		mm	
		1570 x 550 x 630	
Peso		kg	
		56	
Diâmetro de das ligações frigoríficas	Líquido / Gás	"	
		ø6,35 (1/4") / ø9,52 (3/8")	
Diâmetro da ligação hidráulica		"	
		G3 / 4 F	
Material do depósito		Aço inoxidável	
Capacidade da resistência elétrica		kW	
		1,5	
Corrente elétrica		V/Hz	
		230 / 50	
Corrente máxima (resistência elétrica + placa de controlo)		A	
		6,8	
Temperatura máxima (sem resistência / com resistência)		°C	
		55 / 65	

NOTA: Valores de acordo com as normas EN16147 e EN12898.

Duas soluções para produção de AQS

- ECODAN Hydrobox DUO, com depósito integrado de 170L, 200L ou 300L. Ou com unidade ECODAN Hydrobox MURAL – para ligação a depósitos de maior volume (ex.: 500L)
- Depósito dedicado de AQS, com capacidade de 200L

Ambas as soluções incluem sistema programável anti Legionella, garantindo a produção segura de AQS.

Água quente até 55°C

O multisplit PXZ assegura o fornecimento de água quente, até um máximo de 55°C, a partir de temperatura exterior de -1°C.

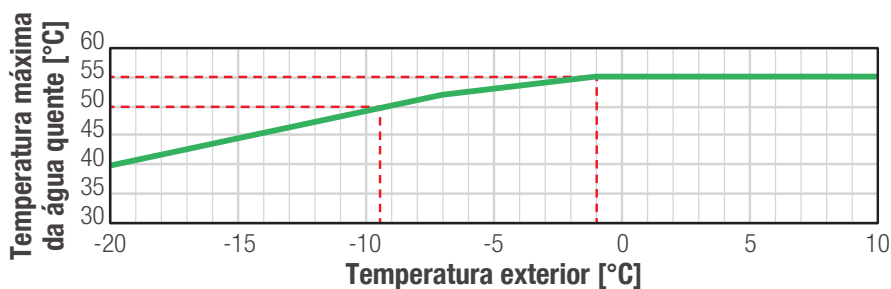

Especificações técnicas

• PXZ-4F75VG

COMPRIMENTO MÁXIMO DA TUBAGEM	
Unidade exterior - Unidade interior (a,b,c,d)	30m
Comprimento total (a+b+c+d)	60m

NÚMERO MÁXIMO DE CURVAS	
Unidade exterior - Unidade interior (a,b,c,d)	25
Comprimento total (a+b+c+d)	60

Unidades Interiores

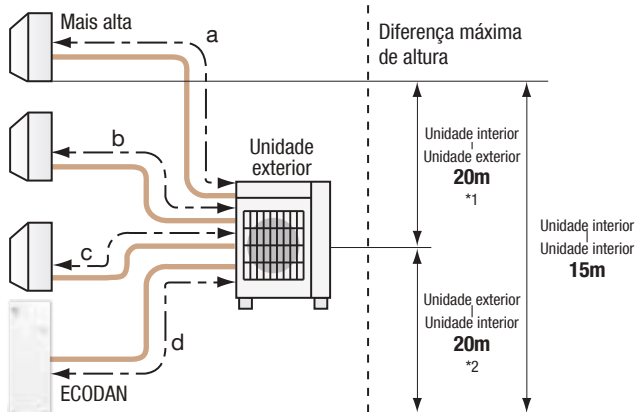

NOTAS:
*1 Unidade exterior instalada na parte mais baixa da instalação. / *2 Unidade exterior instalada na parte mais alta da instalação.

• PXZ-5F85VG

COMPRIMENTO MÁXIMO DA TUBAGEM	
Unidade exterior - Unidade interior (a,b,c,d,e)	30m
Comprimento total (a+b+c+d+e)	70m

NÚMERO MÁXIMO DE CURVAS	
Unidade exterior - Unidade interior (a,b,c,d,e)	25
Comprimento total (a+b+c+d+e)	70

Unidades Interiores

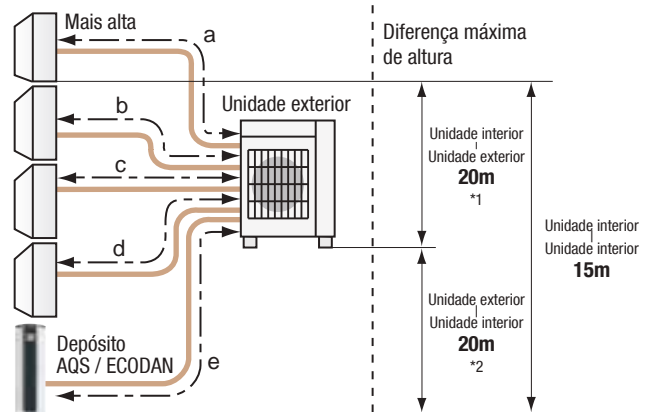

NOTAS:
*1 Unidade exterior instalada na parte mais baixa da instalação. / *2 Unidade exterior instalada na parte mais alta da instalação.

• EST-20-V1 | Depósito PXZ 200L

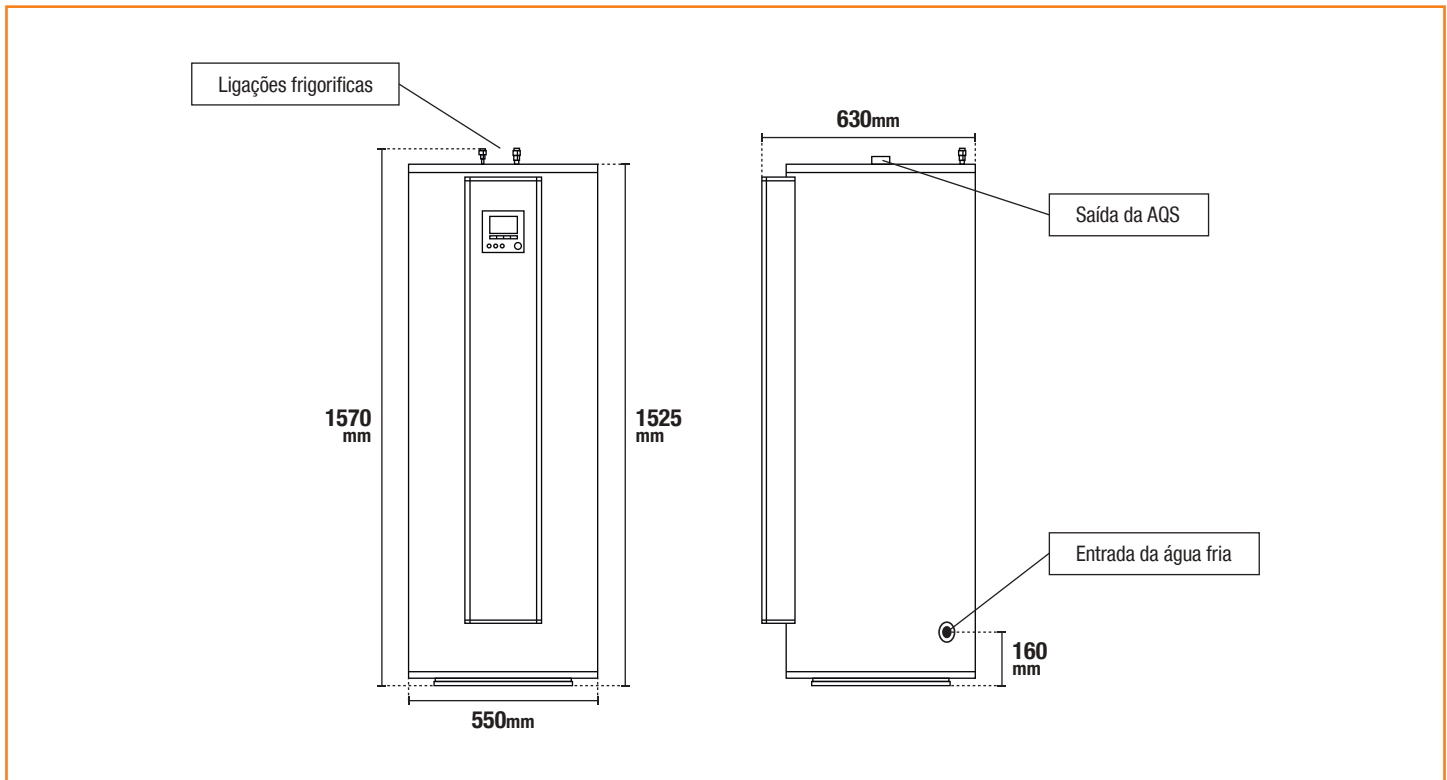



PUMY-(S)M

- Elevada eficiência energética
- Modo super silencioso
- Pressão estática externa de 30Pa
- Flexibilidade de ligação da tubagem
- Grande variedade de unidades interiores compatíveis, das gamas Doméstica e Comercial Mr.Slim e, ainda, da gama City Multi*

NOTA: *Para informação e características das unidades interiores CITY MULTI consulte a página 195.



Compatibilidade com as unidades interiores Gama Doméstica e Comercial R32



		MSZ-LN##VG(W/R/B/V)*	MSZ-EF##VGK(W/S/B)**	MSZ-AY##VGK	MLZ-KP(Y)##VG	SEZ-M##DA ⁽¹⁾	SLZ-M##FA	PCA-M##KA ⁽¹⁾	PLA-M##EA	PEAD-M##JA ⁽¹⁾
15	Capaci. nomi. frio/calor kW			1,5 / 2,0						
	PVR			370€						
	Dimensões (AxLxP) mm			250 x 760 x 199						
20	Capaci. nomi. frio/calor kW			2,0 / 2,5	2,0 / 2,2					
	PVR			380€	910€ (MLZ-KY20VG)					
	Dimensões (AxLxP) mm			250 x 760 x 199	194 x 842 x 301 ⁽²⁾					
22	Capaci. nomi. frio/calor kW		2,2 / 3,3							
	PVR		460€							
	Dimensões (AxLxP) mm		299 x 885 x 195							
25	Capaci. nomi. frio/calor kW	2,5 / 3,2	2,5 / 3,2	2,5 / 3,2	2,5 / 3,0	2,5 / 2,9	2,6 / 3,2			
	PVR	570€ (VGV) / 670€ (VGR/B/V)	490€	400€	940€ (MLZ-KP25VG)	510€	890€			
	Dimensões (AxLxP) mm	307 x 890 x 233	299 x 885 x 195	299 x 798 x 245	185 x 1.102 x 360 ⁽³⁾	200 x 790 x 700	245 x 570 x 570 ⁽⁴⁾			
35	Capaci. nomi. frio/calor kW	3,5 / 4,0	3,5 / 4,0	3,5 / 4,0	3,5 / 4,0	3,5 / 4,2	3,5 / 4,0		3,5 / 4,1	
	PVR	660€ (VGV) / 790€ (VGR/B/V)	590€	470€	1.110€ (MLZ-KP35VG)	580€	970€		950€	
	Dimensões (AxLxP) mm	307 x 890 x 233	299 x 885 x 195	299 x 798 x 245	185 x 1.102 x 360 ⁽³⁾	200 x 990 x 700	245 x 570 x 570 ⁽⁴⁾		298 x 840 x 840 ⁽⁵⁾	
42	Capaci. nomi. frio/calor kW		4,2 / 5,4	4,2 / 5,2						
	PVR		670€	550€						
	Dimensões (AxLxP) mm		299 x 885 x 195	299 x 798 x 245						
50	Capaci. nomi. frio/calor kW	5,0 / 6,0	5,0 / 5,8	5,0 / 5,5	4,6 / 5,0	5,1 / 6,4	4,6 / 5,0	5,0 / 5,5	5,0 / 6,0	5,0 / 6,0
	PVR	810€ (VGV) / 940€ (VGR/B/V)	750€	580€	1.180€ (MLZ-KP50VG)	660€	1.000€	940€	1.010€	960€
	Dimensões (AxLxP) mm	307 x 890 x 233	299 x 885 x 195	299 x 798 x 245	185 x 1.102 x 360 ⁽³⁾	200 x 990 x 700	245 x 570 x 570 ⁽⁴⁾	230 x 960 x 680	298 x 840 x 840 ⁽⁵⁾	250 x 900 x 732
60	Capaci. nomi. frio/calor kW					5,6 / 7,4		5,7 / 6,9	6,1 / 7,0	6,1 / 7,0
	PVR					790€		1.080€	1.160€	1.000€
	Dimensões (AxLxP) mm					200 x 1.190 x 700		230 x 1.280 x 680	298 x 840 x 840 ⁽⁵⁾	250 x 1.100 x 732
71	Capaci. nomi. frio/calor kW					7,1 / 8,0		7,1 / 7,9	7,1 / 8,0	7,1 / 8,0
	PVR					970€		1.250€	1.230€	1.030€
	Dimensões (AxLxP) mm					200 x 1.190 x 700		230 x 1.280 x 680	298 x 840 x 840 ⁽⁵⁾	250 x 1.100 x 732
100	Capaci. nomi. frio/calor kW							9,4 / 11,2	9,4 / 11,2	10,0 / 11,2
	PVR							1.530€	1.420€	1.320€
	Dimensões (AxLxP) mm							230 x 1.600 x 680	298 x 840 x 840 ⁽⁵⁾	250 x 1.400 x 732
Controlo sem fios incluído		SIM	SIM	SIM	SIM (incluído na grelha)	NÃO	SIM (incluído na grelha)	NÃO	SIM (incluído na grelha)	NÃO

NOTAS: *R-Vermelho Ruby | B-Preto Onyx | V-Branco Pérola | W-Branco Natural | **W-Branco | B-Preto | S-Silver / (1) Ao preço da unidade acresce o valor do comando por cabo ou controlo remoto infra+receptor infra. / (2) Dimensões da grelha: 34 x 915 x 370mm / (3) Dimensões da grelha: 24 x 1200 x 424mm / (4) Dimensões da grelha: 10 x 625 x 625mm / (5) Dimensões da grelha: 40 x 950 x 950mm / NOTA: As capacidades nominais mostradas podem variar em função da unidade exterior selecionada. / Consulte a tabela de Compatibilidades na página 37.

Componentes do sistema para Branch Box

	DESCRIÇÃO	MODELO	PVR
	Sensor & Alarme	PAC-SL72SA-E	125€
	Controlo remoto City Multi	PAR-41MAAB	145€

SÉRIE PUMY-(S)M112~200VKM/YKM • Monofásicas / Trifásicas R32



MODELO			PUMY-SM 112VKM	PUMY-SM 125VKM	PUMY-SM 140VKM	PUMY-SM 112YKM	PUMY-SM 125YKM	PUMY-SM 140YKM	PUMY-M 200YKM	
Fonte de alimentação			Monofásica			Trifásica				
Capacidade nominal	Arrefecimento	kW	12,5	14,0	15,5	12,5	14,0	15,5	22,4	
	Aquecimento	kW	14,0	16,0	16,5	14,0	16,0	16,5	25	
Coeficiente energético		SEER/SCOP	8.19/4.96	8.09/4.87	7.94/4.85	8.19/4.96	8.09/4.87	7.94/4.85	7.21/4.44	
Alimentação		Fases, V/Hz	1 Fase, 220V-240V 50Hz-60Hz			3 Fases, 380V-415V 50Hz-60Hz				
Diâm. tubagens (Liq/Gás)		mm	9,52/15,88	9,52/15,88	9,52/15,88	9,52/15,88	9,52/15,88	9,52/15,88	9,52/19,05	
Dimensões (altura x largura x profundidade)		mm	981 x 1050 x 330 (+40)							
Long. máx tubagem vert /total		m	50/120	50/120	50/120	50/120	50/120	50/120	50/150	
PVR			4.390€	4.790€	5.190€	4.390€	4.790€	5.190€	5.790€	

NOTA: Os modelos PUMY-SM, não são compatíveis com unidades ECODAN.

Branch Box para interiores de Gama Doméstica e Mr.Slim R32



MODELO			PAC-MMK40BC	PAC-MMK60BC
PVR			710€	1.190€
Compatibilidade	Unidades Exteriores		PUMY-SM112/125/140V(Y)KM / PUMY-M200YKM	
	Unidades Interiores (1)	Mural	MSZ-LN**VG2(W/R/B/N), MSZ-EF**VGK(W/B/S), MSZ-AY**25/35/42/50VGK	
		Cassete	MLZ-KY**KF / MLZ-KP**VF / PLA-M**EA / SLZ-M**FA2	
		Condutas	PEAD-M**JA / SEZ-M**DA2	
		Teto	PCA-M**KA	
Hydrobox		Não compatível		
Nº de Unidades Interiores Conectáveis			4	6
Dimensões (Altura x Largura x Profundidade)			170 x 450 x 372	170 x 665 x 420
Diâmetro tubagens Unid. Exterior	Tubagem líquido	mm	9,52	
	Tubagem gás	mm	15,88	

NOTAS: É possível a ligação até 2 Branch Box com uma única PUMY, até um máximo de 8 unidades interiores. Para mais informação e ligação de unidades interiores, consultar o manual técnico / (1) Consultar características e preços nos capítulos da Gama Doméstica e Mr.Slim.

LIGAÇÕES TUBAGENS LÍQUIDO/GÁS PARA BRANCH BOX

LIGAÇÕES LÍQUIDO/ GÁS							
Nº de ligações		1	2	3	4	5	6
Líquido	mm (")	6,35 (1/4")	6,35 (1/4")	6,35 (1/4")	6,35 (1/4")	6,35 (1/4")	9,52 (3/8")
Gás	mm (")	9,52 (3/8")	9,52 (3/8")	12,7 (1/2")	9,52 (3/8")	9,52 (3/8")	15,88 (5/8")

NOTA: Ligações de tubagem de cobre de ambos os lados.

Possibilidades de ligação PUMY-SM

Ligação R32 com Unidades City Multi

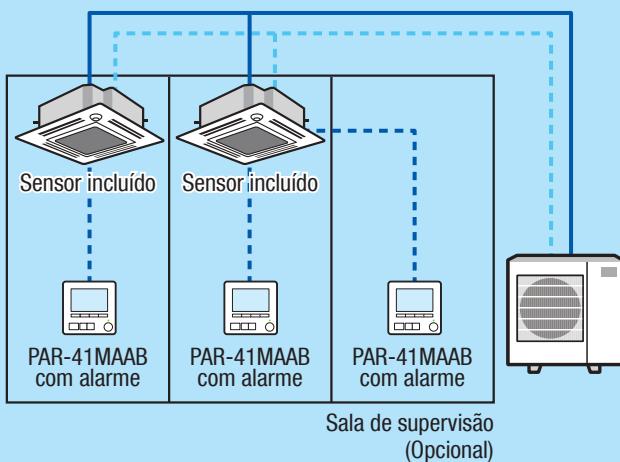

NOTAS: Linhas preenchidas representam as tubagens de cobre, linhas a tracejado representam as ligações de comando. / A sala de supervisão é um opcional.

Ligação R32 com Branch Box

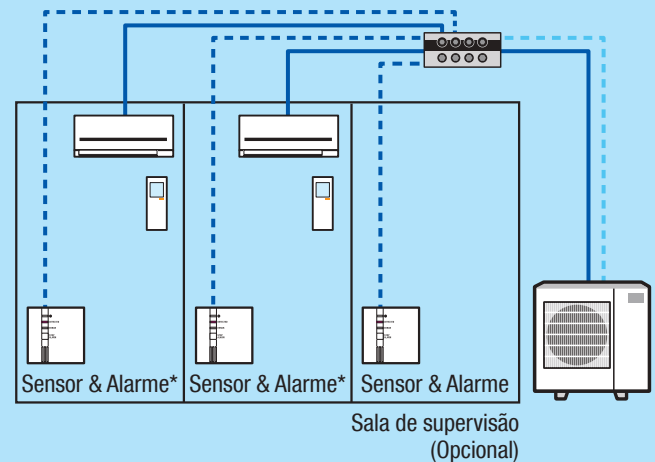

NOTAS: Linhas preenchidas representam as tubagens de cobre, linhas a tracejado representam as ligações de comando. / A sala de supervisão é um opcional. / *E necessário considerar um sensor PAC-SL72SA-E para cada unidade interior.

Unidades Interiores, Murais R410a

Modelos compatíveis com Série PUMY



			MSZ-LN##VG(W/R/B/V)*	MSZ-EF##VGK(W/S/B)**	MSZ-AY##VGK
15	Capacidade nominal frio/calor	kW			1,5 / 2,0
	PVR				370€
	Dimensões (AxLxP)	mm			250 x 760 x 199
20	Capacidade nominal frio/calor	kW			2,0 / 2,5
	PVR				380€
	Dimensões (AxLxP)	mm			250 x 760 x 199
22	Capacidade nominal frio/calor	kW		2,2 / 3,3	
	PVR			460€	
	Dimensões (AxLxP)	mm		299 x 885 x 195	
25	Capacidade nominal frio/calor	kW	2,5 / 3,2	2,5 / 3,2	2,5 / 3,2
	PVR		570€ (VGW) / 670€ (VGR/B/V)	490€	400€
	Dimensões (AxLxP)	mm	307 x 890 x 233	299 x 885 x 195	299 x 798 x 245
35	Capacidade nominal frio/calor	kW	3,5 / 4,0	3,5 / 4,0	3,5 / 4,0
	PVR		660€ (VGW) / 790€ (VGR/B/V)	590€	470€
	Dimensões (AxLxP)	mm	307 x 890 x 233	299 x 885 x 195	299 x 798 x 245
42	Capacidade nominal frio/calor	kW		4,2 / 5,4	4,2 / 5,2
	PVR			670€	550€
	Dimensões (AxLxP)	mm		299 x 885 x 195	299 x 798 x 245
50	Capacidade nominal frio/calor	kW	5,0 / 6,0	5,0 / 5,8	5,0 / 5,5
	PVR		810€ (VGW) / 940€ (VGR/B/V)	750€ (1)	580€
	Dimensões (AxLxP)	mm	307 x 890 x 233	299 x 885 x 195	299 x 798 x 245

NOTAS: *R-Vermelho Ruby | B-Preto Onyx | V-Branco Pérola | W-Branco Natural / **W-Branco | B-Preto | S-Silver / (1) Os modelos MSZ-EF50VGK(W/S) não são compatíveis com as exteriores PUMY-P250/300YBM. / NOTA: Consulte a tabela de Compatibilidades na página 37.

Unidades Interiores, Chão, Condutas, Teto e Cassete R410a

Modelos compatíveis com Série PUMY



			MFZ-KT##VGK	SLZ-M##FA	MLZ-KP(Y)##VG	SEZ-M##DA ⁽¹⁾	PEAD-M##JA ⁽¹⁾	PLA-M##EA	PCA-M##KA ⁽¹⁾
20	Capacidade nominal frio/calor	kW			2,0 / 2,2				
	PVR				910€ (MLZ-KY20VG) (6)				
	Dimensões (AxLxP)	mm			194 x 842 x 301 ⁽²⁾				
25	Capacidade nominal frio/calor	kW	2,5 / 3,4	2,6 / 3,2	2,5 / 3,0	2,5 / 2,9			
	PVR		830€	890€	940€ (MLZ-KP25VG) (6)	510€			
	Dimensões (AxLxP)	mm	600 x 750 x 215	245 x 570 x 570 ⁽³⁾	185 x 1.102 x 360 ⁽²⁾	200 x 790 x 700			
35	Capacidade nominal frio/calor	kW	3,5 / 4,3	3,5 / 4,0	3,5 / 4,0	3,5 / 4,2		3,5 / 4,1	
	PVR		860€	970€	1.110€ (MLZ-KP35VG) (6)	580€		950€	
	Dimensões (AxLxP)	mm	600 x 750 x 215	245 x 570 x 570 ⁽³⁾	185 x 1.102 x 360 ⁽²⁾	200 x 990 x 700		298 x 840 x 840 ⁽⁴⁾	
50	Capacidade nominal frio/calor	kW	5,0 / 6,0	4,6 / 5,0	4,6 / 5,0	5,1 / 6,4	5,0 / 6,0	5,0 / 6,0	5,0 / 5,5
	PVR		1.170€	1.000€	1.180€ (MLZ-KP50VG) (6)	660€	960€	1.010€	940€
	Dimensões (AxLxP)	mm	600 x 750 x 215	245 x 570 x 570 ⁽³⁾	185 x 1.102 x 360 ⁽²⁾	200 x 990 x 700	250 x 900 x 732	298 x 840 x 840 ⁽⁴⁾	230 x 960 x 680
60	Capacidade nominal frio/calor	kW				5,6 / 7,4	6,1 / 7,0	6,1 / 7,0	5,7 / 6,9
	PVR					790€	1.000€	1.160€	1.080€
	Dimensões (AxLxP)	mm				200 x 1.190 x 700	250 x 1.100 x 732	298 x 840 x 840 ⁽⁴⁾	230 x 1.280 x 680
71	Capacidade nominal frio/calor	kW				7,1 / 8,1	7,1 / 8,0	7,1 / 8,0	7,1 / 7,9
	PVR					970€	1.030€	1.230€	1.250€
	Dimensões (AxLxP)	mm				200 x 1.190 x 700	250 x 1.100 x 732	298 x 840 x 840 ⁽⁴⁾	230 x 1.280 x 680
100	Capacidade nominal frio/calor	kW					10,0 / 11,2	9,4 / 11,2	9,4 / 11,2
	PVR						1.320€	1.420€	1.530€
	Dimensões (AxLxP)	mm					250 x 1.400 x 732	298 x 840 x 840 ⁽⁴⁾	230 x 1.600 x 680
Controlo sem fios incluído			SIM	SIM (incluído na grelha)	SIM (incluído na grelha)	NÃO	NÃO	SIM (incluído na grelha)	NÃO

NOTAS: (1) Ao preço da unidade acresce o valor do comando por cabo ou controlo remoto infra-receptor infra. / (2) Dimensões da grelha: 20 x 1200 x 424mm | (3) Dimensões da grelha: 10 x 625 x 625mm | (4) Dimensões da grelha: 40 x 950 x 950mm | (5) Não compatível com PUMY-SP | (6) Não compatível com exteriores PUMY-P250/300YBM / NOTA: Consulte a tabela de Compatibilidades na página 37.

Comandos opcionais

DESCRIÇÃO	MODELO	COMPATIBILIDADE	PVR
Controlador remoto simplificado (por cabo)	PAC-YT52CRA	MSZ* / MFZ* / MLZ* / SLZ / PLA / SEZ / PEAD / PCA	90€
Controlador remoto Deluxe com programador semanal (por cabo)	PAR-41MAA	MSZ* / MFZ* / MLZ* / SLZ / PLA / SEZ / PEAD / PCA	135€
Controlador remoto Branco com painel táctil e Bluetooth (por cabo)	PAR-CT01MAA-SB	MSZ* / MFZ* / MLZ* / SLZ / PLA / SEZ / PEAD / PCA	190€
Controlador remoto Preto com painel táctil e Bluetooth (por cabo)	PAR-CT01MAA-PB	MSZ* / MFZ* / MLZ* / SLZ / PLA / SEZ / PEAD / PCA	220€
Controlador remoto (Infra) - utilizar com PAR-SA9CA-E	PAR-SL97A-E	SEZ / PEAD	50€
Recetor de sinal do controlo remoto	PAR-SA9CA-E	SEZ / PEAD	85€
Kit de controlo remoto (infra) e recetor de sinal	PAR-SL94B-E	PCA	140€

NOTA: * Necessita de Interface MAC-334IF-E

SÉRIE PUMY-SP112~140VKM/YKM • Monofásicas / Trifásicas R410a



MODELO			PUMY-SP112VKM	PUMY-SP125VKM	PUMY-SP140VKM	PUMY-SP112YKM	PUMY-SP125YKM	PUMY-SP140YKM
Fonte de alimentação			Monofásica			Trifásica		
Capacidade nominal	Arrefecimento	kW	12,5	14,0	15,5	12,5	14,0	15,5
	Aquecimento	kW	14,0	16,0	16,5	14,0	16,0	16,5
Coeficiente energético		SEER/SCOP	7,26/5,27	7,31/4,22	7,35/4,55	7,26/5,27	7,31/4,22	7,35/4,55
Alimentação		Fases, V/Hz	1 Fase, 220V-240V 50Hz-60Hz			3 Fases, 380V-415V 50Hz-60Hz		
Diâm. tubagens (Liq/Gás)		mm	9,52/15,88	9,52/15,88	9,52/15,88	9,52/15,88	9,52/15,88	9,52/15,88
Dimensões (altura x largura x profundidade)		mm	981 x 1050 x 330 (+40)			981 x 1050 x 330 (+40)		
Long. máx. tubagem vert /total		m	50/120	50/120	50/120	50/120	50/120	50/120
PVR			3.990€	4.290€	4.690€	3.990€	4.290€	4.690€

NOTAS: Distância máxima vertical 50m ou 40m caso a Unidade exterior esteja a uma cota inferior às unidades interiores. / Condições Nominais: Arref. 27°C BS/ 19°C BH interior, 35° BS Exterior; Aquec. 20°C BS interior, 7°C BS/6°C BH Exterior; Comp Tubagem 7,5m, altura 0m / Compressor hermético tipo scroll / Ventilador tipo axial com máximo de 30 Pa de pressão estática com proteção por interruptor térmico.

SÉRIE PUMY-P112~300VKM/YKM/YBM • Monofásicas / Trifásicas R410a

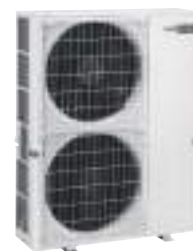

MODELO			PUMY-P112VKM	PUMY-P125VKM	PUMY-P140VKM	PUMY-P112YKM	PUMY-P125YKM	PUMY-P140YKM	PUMY-P200YKM1	PUMY-P250YBM	PUMY-P300YBM
Fonte de alimentação			Monofásica			Trifásica					
Capacidade nominal	Arrefecimento	kW	12,5	14,0	15,5	12,5	14,0	15,5	22,4	28,0	33,5
	Aquecimento	kW	14,0	16,0	16,5	14,0	16,0	16,5	25,0	31,5	37,5
Coeficiente energético		SEER/SCOP	6,43/4,30	6,37/4,40	7,32/4,44	6,43/4,30	6,37/4,40	7,32/4,44	6,67/3,66	6,28/4,22	6,54/4,35
Alimentação		Fases, V/Hz	1 Fase, 220V-240V 50Hz-60Hz			3 Fases, 380V-415V 50Hz-60Hz					
Diâm. tubagens (Liq/Gás)		mm	9,52/15,88	9,52/15,88	9,52/15,88	9,52/15,88	9,52/15,88	9,52/15,88	9,52/19,05	9,52/22,2	12,7/25,4
Dimensões (altura x largura x profundidade)		mm	1338 x 1050 x 330 (+40)			1338 x 1050 x 330 (+40)			1662 x 1050 x 460		
Long. máx. tubagem vert /total		m	50/300	50/300	50/300	50/300	50/300	50/300	50/150	50/310	50/310
PVR			4.190€	4.690€	5.190€	4.190€	4.690€	5.190€	5.290€	6.190€	7.290€

NOTAS: Distância máxima vertical 50m ou 40m caso a Unidade exterior esteja a uma cota inferior às unidades interiores. / Condições Nominais: Arref. 27°C BS/ 19°C BH interior, 35° BS Exterior; Aquec. 20°C BS interior, 7°C BS/6°C BH Exterior; Comp Tubagem 7,5m, altura 0m / Compressor hermético tipo scroll

Branch Box para interiores de Gama Doméstica, Mr.Slim e Ecodan **R410a**





MODELO			PAC-MK34BC	PAC-MK54BC
PVR			570€	680€
Compatibilidade	Unidades Exteriores		PUMY-P112/125/140/200V(Y)KM, PUMY-P250/300YBM ²⁾ , PUMY-SP112/125/140V(Y)KM	
			MSZ-LN**VG(W/R/B/V), MSZ-EF**VGK(W/B/S), MSZ-AY25/35/42/50VGK	
	Unidades Interiores ¹⁾	Mural	MFZ-KT**VG	
		Chão	MLZ-KP**VG / PLA-M**EA / SLZ-M**FA	
		Cassete	PEAD-M**JA / SEZ-M**DA	
		Conduas	PCA-M**KA	
Teto	ERSC-VM2E / ERST20C-VM2E			
Hydrobox				
Nº de Unidades Interiores Conectáveis			3	5
Dimensões (Altura x Largura x Profundidade)			170 x 450 (+119) x 280 (+113)	
Diâmetro tubagens Unid. Exterior	Tubagem líquido	mm	9,52	
	Tubagem gás	mm	15,88	

NOTAS: É possível a ligação até 2 Branch Box com uma única PUMY, até um máximo de 8 unidades interiores, incluindo uma Ecodan Hydrobox como máximo / No modelo PUMY-P200YKM, a capacidade máxima total das unidades interiores a ligar a cada Branch Box é de 20,2kW / Para mais informação e ligação de unidades interiores, consultar o manual técnico / 1) Consultar características e preços nos capítulos da Gama Doméstica, Mr.Slim e Ecodan. / A PUMY-P250 e a PUMY-P300 podem ligar até 3 Branch Box até 12 unidades interiores.

TUBO DE DISTRIBUIÇÃO PARA A PUMY LIGAR 2 CAIXAS DE DERIVAÇÃO PAC-MK

	MSDD-50BR-E
PVR	70€

ECODAN PARA LIGAÇÃO A UNIDADES EXTERIORES CITY MULTI PUMY-P112/125/140V(Y)KM

MODELO	PVR
 ERSC-VM2E Hydrobox Split (Compatível só com as Unidades Exteriores PUMY-P112/125/140V(Y)KM) <i>Só disponível para função Aquecimento</i>	3.550€
 ERST20C-VM2E Hydrobox Duo 200 lt (Compatível só com as Unidades Exteriores PUMY-P112/125/140V(Y)KM) <i>Só disponível para função Aquecimento</i>	5.550€

NOTAS: Hydrobox Split e Duo podem ser ligadas às unidades exteriores PUMY-P112 / 125 / 140V(Y)KM, consultar o Dep. Comercial para informação técnica.

Exemplo de instalação

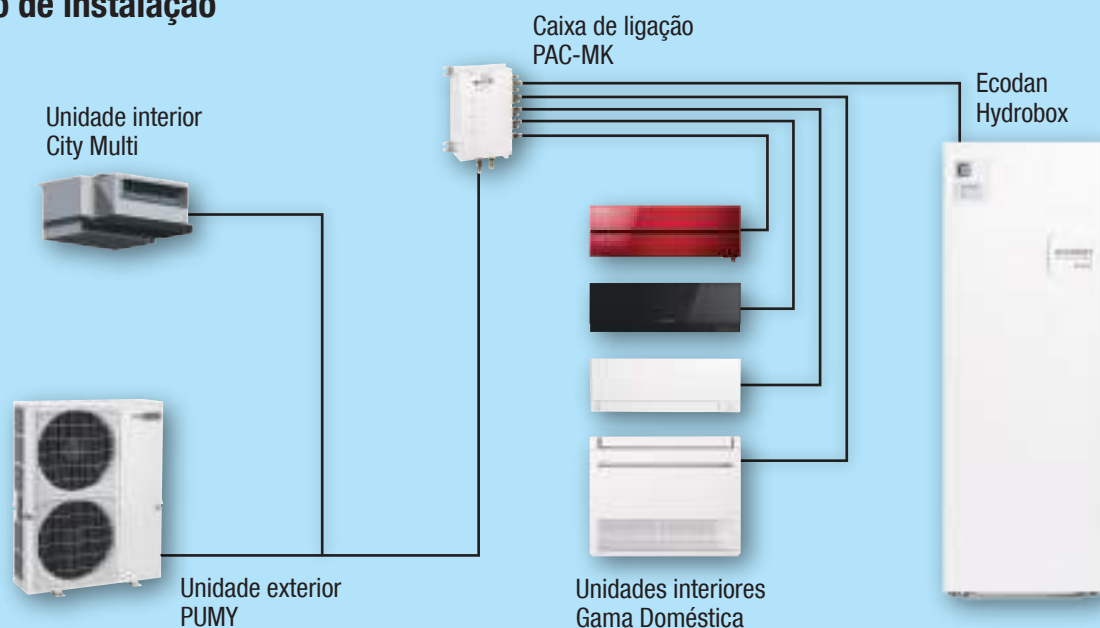

Para informação e características de unidades ECODAN, consulte a Gama Aquecimento, a partir da página 82

Tabelas de Compatibilidades

Unidades RAC	MXZ-VF									MXZ-HA			PXZ-VG		PUMY		
	R32									R32			R32		R410a		
	2F33VF	2F42VF	2F53VF	3F54VF	3F68VF	4F72VF	4F83VF	5F102VF	6F120VF	2HA40	2HA50	3HA50	4F75VG	5F85VG	PUMY-SM	PUMY-SP	PUMY-P
MSZ-LN25VGK/W/R/B/V	•	•	•	•	•	•	•	•	•				•	•	•	•	•
MSZ-LN35VGK/W/R/B/V		•	•	•	•	•	•	•	•				•	•	•	•	•
MSZ-LN50VGK/W/R/B/V				•	•	•	•	•	•				•	•	•	•	•
MSZ-EF22VGK/W/B/S	•	•	•	•	•	•	•	•	•				•	•	•	•	•
MSZ-EF25VGK/W/B/S	•	•	•	•	•	•	•	•	•				•	•	•	•	•
MSZ-EF35VGK/W/B/S		•	•	•	•	•	•	•	•				•	•	•	•	•
MSZ-EF42VGK/W/B/S			•	•	•	•	•	•	•				•	•	•	•	•
MSZ-EF50VGK/W/B/S			•	•	•	•	•	•	•				•	•	•	•	• ⁽²⁾
MSZ-AY15VGK	•	•	•	•	•	•	•	•	•				•	•	•	•	•
MSZ-AY20VGK	•	•	•	•	•	•	•	•	•				•	•	•	•	•
MSZ-AY25VGK	•	•	•	•	•	•	•	•	•				•	•	•	•	•
MSZ-AY35VGK		•	•	•	•	•	•	•	•				•	•	•	•	•
MSZ-AY42VGK			•	•	•	•	•	•	•				•	•	•	•	•
MSZ-AY50VGK			•	•	•	•	•	•	•				•	•	•	•	• ⁽²⁾
MSZ-AP60VGK					•	•	•	•	•				•	•			
MSZ-AP71VGK							•	•	•				•	•			
MSZ-HR25VFK										•	•	•					
MSZ-HR35VFK										•	•	•					
MSZ-HR42VFK											•	•					
MSZ-HR50VFK												•					
MFZ-KT25VGK	•	•	•	•	•	•	•	•	•				•	•		•	•
MFZ-KT35VGK		•	•	•	•	•	•	•	•				•	•		•	•
MFZ-KT50VGK				•	•	•	•	•	•				•	•		•	•
MLZ-KY20VG	•	•	•	•	•	•	•	•	•						•		•
MLZ-KP25VG	•	•	•	•	•	•	•	•	•					•	•	•	• ⁽²⁾
MLZ-KP35VG		•	•	•	•	•	•	•	•					•	•	•	• ⁽²⁾
MLZ-KP50VG				•	•	•	•	•	•					•	•	•	• ⁽²⁾
SLZ-M25FA	•	•	•	•	•	•	•	•	•						•	•	•
SLZ-M35FA		•	•	•	•	•	•	•	•						•	•	•
SLZ-M50FA				•	•	•	•	•	•						•	•	•
SFZ-M25VA	•	•	•	•	•	•	•	•	•								
SFZ-M35VA		•	•	•	•	•	•	•	•								
SFZ-M50VA				•	•	•	•	•	•								
SFZ-M60VA						•	•	•	•								
SFZ-M71VA							•	•	•								
SEZ-M25DA	•	•	•	•	•	•	•	•	•				•	•	•	•	•
SEZ-M35DA		•	•	•	•	•	•	•	•				•	•	•	•	•
SEZ-M50DA				•	•	•	•	•	•				•	•	•	•	•
SEZ-M60DA					•	•	•	•	•				•	•	•	•	•
SEZ-M71DA							•	•	•				•	•	•	•	•
PLA-M35EA															•	•	•
PLA-M50EA															•	•	•
PLA-M60EA															•	•	•
PLA-M71EA															•	•	•
PLA-M100EA															•	•	•
PEAD-M35JA (consultar)				• ⁽¹⁾	• ⁽¹⁾	• ⁽¹⁾	• ⁽¹⁾	• ⁽¹⁾	• ⁽¹⁾								
PEAD-M50JA (consultar)				• ⁽¹⁾	• ⁽¹⁾	• ⁽¹⁾	• ⁽¹⁾	• ⁽¹⁾	• ⁽¹⁾				• ⁽³⁾	• ⁽³⁾	•	•	•
PEAD-M60JA (consultar)							• ⁽¹⁾	• ⁽¹⁾	• ⁽¹⁾				• ⁽³⁾	• ⁽³⁾	•	•	•
PEAD-M71JA (consultar)							• ⁽¹⁾	• ⁽¹⁾	• ⁽¹⁾				• ⁽³⁾	• ⁽³⁾	•	•	•
PEAD-M100JA (consultar)															•	•	•
PCA-M50KA				•	•	•									•	•	•
PCA-M60KA					•	•									•	•	•
PCA-M71KA															•	•	•
PCA-M100KA															•	•	•

NOTAS: As unidades exteriores MXZ requerem a instalação de duas unidades interiores no mínimo. Não foram feitas para instalação 1x1 / (1) Muito importante para conectar as unidades interiores PEAD-M com unidades exteriores MXZ é necessária que a amperagem máxima das unidades interiores no total seja igual ou inferior a 3A. Para maior segurança consultar compatibilidade. / (2) Não é compatível com as exteriores PUMY-P250/300YBM / (3) Apenas é possível conectar uma PEAD nas unidades PXZ.

Sistemas Multisplit MXZ-HA • de 2 até 3 unidades interiores

MXZ-2HA40VF						
25+25	25+35					

MXZ-2HA50VF						
25+25	25+35	25+42	35+35			

MXZ-3HA50VF						
25+25	25+42	35+35	35+50	25+25+25		
25+35	25+50	35+42	42+42	25+25+35		

2x1 | Sistemas Multisplit MXZ • até 2 unidades interiores

MXZ-2F33VF						
15+15	15+22	20+20	20+25	22+25		
15+20	15+25	20+22	22+22	25+25		

MXZ-2F42VF						
15+15	15+22	15+35	20+25	22+22	22+35	25+35
15+20	15+25	20+20	20+35	22+25	25+25	

MXZ-2F53VF						
15+15	15+35	20+22	20+50	22+42	25+42	
15+20	15+42	20+25	22+22	22+50	25+50	
15+22	15+50	20+35	22+25	25+25	35+35	
15+25	20+20	20+42	22+35	25+35		

3x1 | Sistemas Multisplit MXZ • até 3 unidades interiores

MXZ-3F54VF						
15+15	22+22	42+50	15+20+42	15+35+50	20+25+25	22+25+42
15+20	22+25	50+50	15+20+50	15+42+42	20+25+35	22+25+50
15+22	22+35	15+15+15	15+22+22	20+20+20	20+25+42	22+35+35
15+25	22+42	15+15+20	15+22+25	20+20+22	20+25+50	22+35+42
15+35	22+50	15+15+22	15+22+35	20+20+25	20+35+35	25+25+25
15+42	25+25	15+15+25	15+22+42	20+20+35	20+35+42	25+25+35
15+50	25+35	15+15+35	15+22+50	20+20+42	22+22+22	25+25+42
20+20	25+42	15+15+42	15+25+25	20+20+50	22+22+25	25+25+50
20+22	25+50	15+15+50	15+25+35	20+22+22	22+22+35	25+35+35
20+25	35+35	15+20+20	15+25+42	20+22+25	22+22+42	
20+35	35+42	15+20+22	15+25+50	20+22+35	22+22+50	
20+42	35+50	15+20+25	15+35+35	20+22+42	22+25+25	
20+50	42+42	15+20+35	15+35+42	20+22+50	22+25+35	

MXZ-3F68VF						
15+15	22+50	15+15+22	15+25+25	20+20+60	22+22+22	25+25+42
15+20	22+60	15+15+25	15+25+35	20+22+22	22+22+25	25+25+50
15+22	25+25	15+15+35	15+25+42	20+22+25	22+22+35	25+25+60
15+25	25+35	15+15+42	15+25+50	20+22+35	22+22+42	25+35+35
15+35	25+42	15+15+50	15+25+60	20+22+42	22+22+50	25+35+42
15+42	25+50	15+15+60	15+35+35	20+22+50	22+22+60	25+35+50
15+50	25+60	15+20+20	15+35+42	20+22+60	22+25+25	25+35+60
15+60	35+35	15+20+22	15+35+50	20+25+25	22+25+35	25+42+42
20+20	35+42	15+20+25	15+35+60	20+25+35	22+25+42	25+42+50
20+22	35+50	15+20+35	15+42+42	20+25+42	22+25+50	35+35+35
20+25	35+60	15+20+42	15+42+50	20+25+50	22+25+60	35+35+42
20+35	42+42	15+20+50	15+42+60	20+25+60	22+35+35	35+35+50
20+42	42+50	15+20+60	15+50+50	20+35+35	22+35+42	35+42+42
20+50	42+60	15+22+22	20+20+20	20+35+42	22+35+50	
20+60	50+50	15+22+25	20+20+22	20+35+50	22+35+60	
22+22	50+60	15+22+35	20+20+25	20+35+60	22+42+42	
22+25	60+60	15+22+42	20+20+35	20+42+42	22+42+50	
22+35	15+15+15	15+22+50	20+20+42	20+42+50	25+25+25	
22+42	15+15+20	15+22+60	20+20+50	20+50+50	25+25+35	

4x1 | Sistemas Multisplit MXZ • até 4 unidades interiores

MXZ-4F72VF							
15+15	15+15+35	20+22+42	25+35+35	15+15+35+60	15+22+42+42	20+22+25+25	
15+20	15+15+50	20+22+50	25+35+42	15+15+42+42	15+25+25+25	20+22+25+35	
15+22	15+15+60	20+22+60	25+35+50	15+15+42+50	15+25+25+35	20+22+25+42	
15+25	15+20+20	20+25+25	25+35+60	15+20+20+20	15+25+25+42	20+22+25+50	
15+35	15+20+22	20+25+35	25+42+42	15+20+20+22	15+25+25+50	20+22+35+35	
15+42	15+20+25	20+25+42	25+42+50	15+20+20+25	15+25+25+60	20+22+35+42	
15+50	15+20+35	20+25+50	25+50+50	15+20+20+35	15+25+35+35	20+25+25+25	
15+60	15+20+42	20+25+60	35+35+35	15+20+20+42	15+25+35+42	20+25+25+35	
20+20	15+20+50	20+35+35	35+35+42	15+20+20+50	15+25+35+50	20+25+25+42	
20+22	15+20+60	20+35+42	35+35+50	15+20+20+60	15+25+42+42	20+25+25+50	
20+25	15+22+22	20+35+50	35+42+42	15+20+22+22	15+35+35+35	20+25+35+35	
20+35	15+22+25	20+35+60	15+15+15+15	15+20+22+25	20+20+20+20	20+25+35+42	
20+42	15+22+42	20+42+42	15+15+15+20	15+20+22+35	20+20+20+22	20+35+35+35	
20+50	15+22+50	20+42+50	15+15+15+22	15+20+22+42	20+20+20+25	22+22+22+22	
20+60	15+22+60	20+42+60	15+15+15+25	15+20+22+50	20+20+20+35	22+22+22+25	
22+22	15+25+25	20+50+50	15+15+15+35	15+20+22+60	20+20+20+42	22+22+22+35	
22+25	15+25+35	22+22+22	15+15+15+42	15+20+25+25	20+20+20+50	22+22+22+42	
22+35	15+25+42	22+22+25	15+15+15+50	15+20+25+35	20+20+20+60	22+22+22+50	
22+42	15+25+50	22+22+35	15+15+15+60	15+20+25+42	20+20+22+22	22+22+25+25	
22+60	15+25+60	22+22+42	15+15+20+20	15+20+25+50	20+20+22+25	22+22+25+35	
25+25	15+35+35	22+22+50	15+15+20+25	15+20+25+60	20+20+22+35	22+22+25+42	
25+35	15+35+42	22+22+60	15+15+20+35	15+20+35+35	20+20+22+42	22+22+25+50	
25+42	15+35+50	22+25+35	15+15+20+42	15+20+35+42	20+20+22+50	22+22+35+35	
25+50	15+35+60	22+25+42	15+15+20+50	15+20+35+50	20+20+22+60	22+22+35+42	
25+60	15+42+42	22+25+50	15+15+20+60	15+20+42+42	20+20+25+25	22+25+25+25	
35+35	15+42+50	22+25+60	15+15+22+22	15+22+22+22	20+20+25+35	22+25+25+35	
35+42	15+42+60	22+35+35	15+15+22+25	15+22+22+25	20+20+25+42	22+25+25+42	
35+50	15+50+50	22+35+42	15+15+22+35	15+22+22+35	20+20+25+50	22+25+25+50	
35+60	15+50+60	22+35+50	15+15+22+42	15+22+22+42	20+20+25+60	22+25+35+35	
42+42	20+20+20	22+35+60	15+15+22+50	15+22+22+50	20+20+35+35	22+25+35+42	
42+50	20+20+22	22+42+42	15+15+22+60	15+22+22+60	20+20+35+42	25+25+25+25	
42+60	20+20+25	22+42+50	15+15+25+25	15+22+25+25	20+20+35+50	25+25+25+35	
50+50	20+20+35	22+42+60	15+15+25+35	15+22+25+35	20+20+42+42	25+25+25+42	
50+60	20+20+42	22+50+50	15+15+25+42	15+22+25+42	20+22+22+22	25+25+25+50	
60+60	20+20+50	25+25+25	15+15+25+50	15+22+25+50	20+22+22+25	25+25+35+35	
15+15+15	20+20+60	25+25+35	15+15+25+60	15+22+25+60	20+22+22+35		
15+15+20	20+22+22	25+25+42	15+15+35+35	15+22+35+35	20+22+22+42		
15+15+22	20+22+25	25+25+50	15+15+35+42	15+22+35+42	20+22+22+50		
15+15+25	20+22+35	25+25+60	15+15+35+50	15+22+35+50	20+22+22+60		

MXZ-4F83VF							
15+15	25+71	15+20+50	20+20+20	20+42+71	22+50+71	35+50+60	
15+20	35+35	15+20+60	20+20+22	20+50+50	22+60+60	42+42+42	
15+22	35+42	15+20+71	20+20+25	20+50+60	25+25+25	42+42+50	
15+25	35+50	15+22+22	20+20+35	20+50+71	25+25+35	42+42+60	
15+35	35+60	15+22+25	20+20+42	20+60+60	25+25+42	42+50+50	
15+42	35+71	15+22+35	20+20+50	22+22+22	25+25+50	15+15+15+15	
15+50	42+42	15+22+42	20+20+60	22+22+25	25+25+60	15+15+15+20	
15+60	42+50	15+22+50	20+20+71	22+22+35	25+25+71	15+15+15+22	
15+71	42+71	15+22+60	20+22+22	22+22+42	25+35+35	15+15+15+25	
20+20	50+50	15+22+71	20+22+25	22+22+50	25+35+42	15+15+15+35	
20+22	50+60	15+25+25	20+22+35	22+22+60	25+35+50	15+15+15+42	
20+25	50+71	15+25+35	20+22+42	22+22+71	25+35+60	15+15+15+50	
20+35	60+60	15+25+42	20+22+50	22+25+25	25+35+71	15+15+15+60	
20+42	60+71	15+25+50	20+22+60	22+25+35	25+42+42	15+15+15+71	
20+50	71+71	15+25+60	20+22+71	22+25+42	25+42+50	15+15+20+20	
20+60	15+15+15	15+25+71	20+25+25	22+25+50	25+42+60	15+15+20+22	
20+71	15+15+20	15+35+35	20+25+35	22+25+60	25+42+71	15+15+20+25	
22+22	15+15+22	15+35+42	20+25+42	22+25+71	25+50+50	15+15+20+35	
22+25	15+15+25	15+35+50	20+25+50	22+35+35	25+50+60	15+15+20+42	
22+35	15+15+35	15+35+60	20+25+60	22+35+42	25+60+60	15+15+20+50	
22+42	15+15+42	15+35+71	20+25+71	22+35+50	35+35+35	15+15+20+60	
22+50	15+15+50	15+42+42	20+35+35	22+35+60	35+35+42	15+15+20+71	
22+60	15+15+60	15+42+50	20+35+42	22+35+71	35+35+50	15+15+22+22	
22+71	15+15+71	15+42+60	20+35+50	22+42+42	35+35+60	15+15+22+25	
25+25	15+20+20	15+42+71	20+35+60	22+42+50	35+35+71	15+15+22+35	
25+35	15+20+22	15+50+50	20+35+71	22+42+60	35+42+42	15+15+22+42	
25+42	15+20+25	15+50+60	20+42+42	22+42+71	35+42+50	15+15+22+50	
25+50	15+20+35	15+50+71	20+42+50	22+50+50	35+42+60	15+15+22+60	
25+60	15+20+42	15+60+60	20+42+60	22+50+60	35+50+50	15+15+22+71	

MXZ-4F83VF • Continuação

15+15+25+25	15+20+22+60	15+22+25+71	15+42+42+42	20+22+22+22	20+25+35+60	22+25+25+42
15+15+25+35	15+20+22+71	15+22+35+35	20+20+20+20	20+22+22+25	20+25+42+42	22+25+25+50
15+15+25+42	15+20+25+25	15+22+35+42	20+20+20+22	20+22+22+35	20+25+42+50	22+25+25+60
15+15+25+50	15+20+25+35	15+22+35+50	20+20+20+25	20+22+22+42	20+25+50+50	22+25+25+71
15+15+25+60	15+20+25+42	15+22+35+60	20+20+20+35	20+22+22+50	20+35+35+35	22+25+35+35
15+15+25+71	15+20+25+50	15+22+35+71	20+20+20+42	20+22+22+60	20+35+35+42	22+25+35+42
15+15+35+35	15+20+25+60	15+22+42+42	20+20+20+50	20+22+22+71	20+35+35+50	22+25+35+50
15+15+35+42	15+20+25+71	15+22+42+50	20+20+20+60	20+22+25+25	20+35+42+42	22+25+35+60
15+15+35+50	15+20+35+35	15+22+42+60	20+20+20+71	20+22+25+35	22+22+22+22	22+25+42+42
15+15+35+60	15+20+35+42	15+22+50+50	20+20+22+22	20+22+25+42	22+22+22+25	22+25+42+50
15+15+35+71	15+20+35+50	15+25+25+25	20+20+22+25	20+22+25+50	22+22+22+35	22+35+35+35
15+15+42+42	15+20+35+60	15+25+25+35	20+20+22+35	20+22+25+60	22+22+22+42	22+35+35+42
15+15+42+50	15+20+35+71	15+25+25+42	20+20+22+42	20+22+25+71	22+22+22+50	22+35+35+50
15+15+42+60	15+20+42+42	15+25+25+50	20+20+22+50	20+22+35+35	22+22+22+60	22+35+42+42
15+15+42+71	15+20+42+50	15+25+25+60	20+20+22+60	20+22+35+42	22+22+22+71	25+25+25+25
15+15+50+50	15+20+42+60	15+25+25+71	20+20+22+71	20+22+35+50	22+22+25+25	25+25+25+35
15+15+50+60	15+20+50+50	15+25+35+35	20+20+25+25	20+22+35+60	22+22+25+35	25+25+25+42
15+20+20+20	15+20+50+60	15+25+35+42	20+20+25+35	20+22+42+42	22+22+25+42	25+25+25+50
15+20+20+22	15+22+22+22	15+25+35+50	20+20+25+42	20+22+42+50	22+22+25+50	25+25+25+60
15+20+20+25	15+22+22+25	15+25+35+60	20+20+25+50	20+22+42+60	22+22+25+60	25+25+35+35
15+20+20+35	15+22+22+35	15+25+42+42	20+20+25+60	20+22+50+50	22+22+25+71	25+25+35+42
15+20+20+42	15+22+22+42	15+25+42+50	20+20+25+71	20+25+25+25	22+22+35+35	25+25+35+50
15+20+20+50	15+22+22+50	15+25+42+60	20+20+35+35	20+25+25+35	22+22+35+42	25+25+35+60
15+20+20+60	15+22+22+60	15+25+50+50	20+20+35+42	20+25+25+42	22+22+35+50	25+25+42+42
15+20+20+71	15+22+22+71	15+35+35+35	20+20+35+50	20+25+25+50	22+22+35+60	25+25+42+50
15+20+22+22	15+22+25+25	15+35+35+42	20+20+35+60	20+25+25+60	22+22+42+42	25+35+35+35
15+20+22+25	15+22+25+35	15+35+35+50	20+20+42+42	20+25+25+71	22+22+42+50	25+35+35+42
15+20+22+35	15+22+25+42	15+35+35+60	20+20+42+50	20+25+35+35	22+22+50+50	25+35+35+50
15+20+22+42	15+22+25+50	15+35+42+42	20+20+42+60	20+25+35+42	22+25+25+25	25+35+42+42
15+20+22+50	15+22+25+60	15+35+42+50	20+20+50+50	20+25+35+50	22+25+25+35	35+35+35+35

5x1 | Sistemas Multisplit MXZ • até 5 unidades interiores

MXZ-5F102VF

15+15	42+50	15+25+60	20+25+71	22+42+60	35+42+71	15+15+22+25
15+20	42+71	15+25+71	20+35+35	22+42+71	35+50+50	15+15+22+35
15+22	50+50	15+35+35	20+35+42	22+50+50	35+50+60	15+15+22+42
15+25	50+60	15+35+42	20+35+50	22+50+60	35+50+71	15+15+22+60
15+35	50+71	15+35+50	20+35+60	22+50+71	35+60+60	15+15+22+71
15+42	60+60	15+35+60	20+35+71	22+60+60	35+60+71	15+15+25+25
15+50	60+71	15+35+71	20+42+42	22+60+71	42+42+42	15+15+25+35
15+60	71+71	15+42+42	20+42+50	22+71+71	42+42+50	15+15+25+42
15+71	15+15+15	15+42+50	20+42+60	25+25+25	42+42+60	15+15+25+50
20+20	15+15+20	15+42+60	20+42+71	25+25+35	42+42+71	15+15+25+60
20+22	15+15+22	15+42+71	20+50+50	25+25+42	42+50+50	15+15+25+71
20+25	15+15+25	15+50+50	20+50+60	25+25+50	42+50+60	15+15+35+35
20+35	15+15+35	15+50+60	20+50+71	25+25+60	42+50+71	15+15+35+42
20+42	15+15+42	15+50+71	20+60+60	25+25+71	42+60+60	15+15+35+50
20+50	15+15+50	15+60+60	20+60+71	25+35+35	50+50+50	15+15+35+60
20+60	15+15+60	15+60+71	20+71+71	25+35+50	50+50+60	15+15+35+71
20+71	15+15+71	15+71+71	22+22+22	25+35+60	50+50+71	15+15+42+42
22+22	15+20+20	20+20+20	22+22+25	25+35+71	50+60+60	15+15+42+50
22+25	15+20+22	20+20+22	22+22+35	25+42+42	15+15+15+15	15+15+42+60
22+35	15+20+25	20+20+25	22+22+42	25+42+50	15+15+15+20	15+15+42+71
22+42	15+20+35	20+20+35	22+22+50	25+42+60	15+15+15+22	15+15+50+50
22+50	15+20+42	20+20+42	22+22+60	25+42+71	15+15+15+25	15+15+50+60
22+60	15+20+50	20+20+50	22+22+71	25+50+50	15+15+15+35	15+15+50+71
22+71	15+20+60	20+20+60	22+25+25	25+50+60	15+15+15+42	15+15+60+60
25+25	15+20+71	20+20+71	22+25+35	25+50+71	15+15+15+50	15+15+60+71
25+35	15+22+22	20+22+22	22+25+42	25+60+60	15+15+15+60	15+15+71+71
25+42	15+22+25	20+22+25	22+25+50	25+60+71	15+15+15+71	15+20+20+20
25+50	15+22+35	20+22+35	22+25+60	25+71+71	15+15+20+20	15+20+20+22
25+60	15+22+42	20+22+42	22+25+71	35+35+35	15+15+20+22	15+20+20+25
25+71	15+22+50	20+22+50	22+35+35	35+35+42	15+15+20+25	15+20+20+35
35+35	15+22+60	20+22+71	22+35+42	35+35+50	15+15+20+35	15+20+20+42
35+42	15+22+71	20+25+25	22+35+50	35+35+60	15+15+20+42	15+20+20+50
35+50	15+25+25	20+25+35	22+35+60	35+35+71	15+15+20+50	15+20+20+60
35+60	15+25+35	20+25+42	22+35+71	35+42+42	15+15+20+60	15+20+20+71
35+71	15+25+42	20+25+50	22+42+42	35+42+50	15+15+20+71	15+20+22+22
42+42	15+25+50	20+25+60	22+42+50	35+42+60	15+15+22+22	15+20+22+25

MXZ-5F102VF • Continuação

15+20+22+35	15+35+35+50	20+22+50+50	22+25+35+42	15+15+15+15+20	15+15+20+50+60	15+20+20+25+35
15+20+22+42	15+35+35+60	20+22+50+60	22+25+35+50	15+15+15+15+22	15+15+20+50+71	15+20+20+25+42
15+20+22+50	15+35+35+71	20+22+50+71	22+25+35+60	15+15+15+15+25	15+15+20+60+60	15+20+20+25+50
15+20+22+60	15+35+42+42	20+22+60+60	22+25+35+71	15+15+15+15+35	15+15+22+22+22	15+20+20+25+60
15+20+22+71	15+35+42+50	20+25+25+25	22+25+42+42	15+15+15+15+42	15+15+22+22+25	15+20+20+25+71
15+20+25+25	15+35+42+60	20+25+25+35	22+25+42+50	15+15+15+15+50	15+15+22+22+35	15+20+20+35+35
15+20+25+35	15+35+42+71	20+25+25+42	22+25+42+60	15+15+15+15+60	15+15+22+22+42	15+20+20+35+42
15+20+25+50	15+35+50+50	20+25+25+50	22+25+42+71	15+15+15+15+71	15+15+22+22+50	15+20+20+35+50
15+20+25+60	15+35+50+60	20+25+25+60	22+25+50+50	15+15+15+20+20	15+15+22+22+60	15+20+20+35+60
15+20+25+71	15+35+50+71	20+25+25+71	22+25+50+60	15+15+15+20+22	15+15+22+22+71	15+20+20+35+71
15+20+35+35	15+35+60+60	20+25+35+35	22+25+50+71	15+15+15+20+25	15+15+22+25+25	15+20+20+42+42
15+20+35+42	15+42+42+42	20+25+35+42	22+25+60+60	15+15+15+20+35	15+15+22+25+35	15+20+20+42+50
15+20+35+50	15+42+42+50	20+25+35+50	22+35+35+35	15+15+15+20+42	15+15+22+25+42	15+20+20+42+60
15+20+35+60	15+42+42+60	20+25+35+60	22+35+35+42	15+15+15+20+50	15+15+22+25+50	15+20+20+42+71
15+20+35+71	15+42+42+71	20+25+35+71	22+35+35+50	15+15+15+20+60	15+15+22+25+60	15+20+20+50+50
15+20+42+42	15+42+50+50	20+25+42+42	22+35+35+60	15+15+15+20+71	15+15+22+25+71	15+20+20+50+60
15+20+42+50	15+42+50+60	20+25+42+50	22+35+35+71	15+15+15+22+22	15+15+22+35+35	15+20+22+22+22
15+20+42+60	15+50+50+50	20+25+42+60	22+35+42+42	15+15+15+22+25	15+15+22+35+42	15+20+22+22+35
15+20+42+71	20+20+20+20	20+25+42+71	22+35+42+50	15+15+15+22+35	15+15+22+35+50	15+20+22+22+42
15+20+50+50	20+20+20+22	20+25+50+50	22+35+42+60	15+15+15+22+42	15+15+22+35+60	15+20+22+22+50
15+20+50+60	20+20+20+25	20+25+50+60	22+35+42+71	15+15+15+22+50	15+15+22+35+71	15+20+22+22+60
15+20+50+71	20+20+20+35	20+25+50+71	22+35+50+50	15+15+15+22+60	15+15+22+42+42	15+20+22+22+71
15+20+60+60	20+20+20+50	20+25+60+60	22+35+50+60	15+15+15+22+71	15+15+22+42+50	15+20+22+25+25
15+20+60+71	20+20+20+60	20+35+35+35	22+42+42+42	15+15+15+25+25	15+15+22+42+60	15+20+22+25+35
15+22+22+22	20+20+20+71	20+35+35+42	22+42+42+50	15+15+15+25+35	15+15+22+42+71	15+20+22+25+42
15+22+22+25	20+20+22+22	20+35+35+50	22+42+42+60	15+15+15+25+42	15+15+22+50+50	15+20+22+25+50
15+22+22+35	20+20+22+25	20+35+35+60	22+42+50+50	15+15+15+25+50	15+15+22+50+60	15+20+22+25+60
15+22+22+42	20+20+22+35	20+35+35+71	22+50+50+50	15+15+15+25+60	15+15+22+60+60	15+20+22+25+71
15+22+22+50	20+20+22+42	20+35+42+42	25+25+25+25	15+15+15+25+71	15+15+25+25+25	15+20+22+35+35
15+22+22+60	20+20+22+50	20+35+42+50	25+25+25+35	15+15+15+35+35	15+15+25+25+35	15+20+22+35+42
15+22+22+71	20+20+22+60	20+35+42+60	25+25+25+42	15+15+15+35+42	15+15+25+25+42	15+20+22+35+50
15+22+25+25	20+20+22+71	20+35+42+71	25+25+25+50	15+15+15+35+50	15+15+25+25+50	15+20+22+35+60
15+22+25+35	20+20+25+25	20+35+50+50	25+25+25+60	15+15+15+35+60	15+15+25+25+60	15+20+22+35+71
15+22+25+42	20+20+25+35	20+35+50+60	25+25+25+71	15+15+15+35+71	15+15+25+25+71	15+20+22+42+42
15+22+25+50	20+20+25+42	20+42+42+42	25+25+35+35	15+15+15+42+42	15+15+25+35+35	15+20+22+42+50
15+22+25+60	20+20+25+50	20+42+42+50	25+25+35+42	15+15+15+42+50	15+15+25+35+42	15+20+22+42+60
15+22+25+71	20+20+25+60	20+42+42+60	25+25+35+50	15+15+15+42+60	15+15+25+35+50	15+20+22+42+71
15+22+35+35	20+20+25+71	20+42+50+50	25+25+35+60	15+15+15+42+71	15+15+25+35+60	15+20+22+50+50
15+22+35+42	20+20+35+35	20+42+50+60	25+25+35+71	15+15+15+50+50	15+15+25+35+71	15+20+22+50+60
15+22+35+50	20+20+35+42	20+50+50+50	25+25+42+42	15+15+15+50+60	15+15+25+42+42	15+20+25+25+25
15+22+35+60	20+20+35+50	22+22+22+22	25+25+42+50	15+15+15+50+71	15+15+25+42+50	15+20+25+25+35
15+22+35+71	20+20+35+60	22+22+22+25	25+25+42+60	15+15+15+60+60	15+15+25+42+60	15+20+25+25+42
15+22+42+42	20+20+35+71	22+22+22+35	25+25+42+71	15+15+20+20+20	15+15+25+42+71	15+20+25+25+50
15+22+42+50	20+20+42+42	22+22+22+42	25+25+50+50	15+15+20+20+22	15+15+25+50+50	15+20+25+25+60
15+22+42+60	20+20+42+50	22+22+22+50	25+25+50+60	15+15+20+20+25	15+15+25+50+60	15+20+25+25+71
15+22+42+71	20+20+42+60	22+22+22+60	25+25+50+71	15+15+20+20+35	15+15+35+35+35	15+20+25+35+35
15+22+50+50	20+20+42+71	22+22+22+71	25+25+60+60	15+15+20+20+42	15+15+35+35+42	15+20+25+35+42
15+22+50+60	20+20+50+50	22+22+25+25	25+35+35+35	15+15+20+20+50	15+15+35+35+50	15+20+25+35+50
15+22+50+71	20+20+50+60	22+22+25+35	25+35+35+42	15+15+20+20+60	15+15+35+35+60	15+20+25+35+60
15+22+60+60	20+20+50+71	22+22+25+42	25+35+35+50	15+15+20+20+71	15+15+35+35+71	15+20+25+35+71
15+22+60+71	20+20+60+60	22+22+25+50	25+35+35+60	15+15+20+22+22	15+15+35+42+42	15+20+25+42+42
15+25+25+25	20+20+60+71	22+22+25+60	25+35+35+71	15+15+20+22+25	15+15+35+42+50	15+20+25+42+50
15+25+25+35	20+22+22+22	22+22+25+71	25+35+42+42	15+15+20+22+35	15+15+35+42+60	15+20+25+42+60
15+25+25+42	20+22+22+25	22+22+35+35	25+35+42+50	15+15+20+22+42	15+15+35+50+50	15+20+25+50+50
15+25+25+50	20+22+22+35	22+22+35+42	25+35+42+60	15+15+20+22+50	15+15+42+42+42	15+20+25+50+60
15+25+25+60	20+22+22+42	22+22+35+50	25+35+50+50	15+15+20+22+60	15+15+42+42+50	15+20+35+35+35
15+25+25+71	20+22+22+50	22+22+35+60	25+35+50+60	15+15+20+22+71	15+15+42+50+60	15+20+35+35+42
15+25+35+35	20+22+22+60	22+22+35+71	25+42+42+42	15+15+20+25+25	15+20+20+20+20	15+20+35+35+50
15+25+35+42	20+22+22+71	22+22+42+42	25+42+42+50	15+15+20+25+35	15+20+20+20+22	15+20+35+35+60
15+25+35+50	20+22+25+25	22+22+42+50	25+42+42+60	15+15+20+25+42	15+20+20+20+25	15+20+35+42+42
15+25+35+60	20+22+25+42	22+22+42+60	25+42+50+50	15+15+20+25+50	15+20+20+20+35	15+20+35+42+50
15+25+35+71	20+22+25+50	22+22+42+71	35+35+35+35	15+15+20+25+60	15+20+20+20+42	15+20+35+42+60
15+25+42+42	20+22+25+60	22+22+50+50	35+35+35+42	15+15+20+25+71	15+20+20+20+50	15+20+35+50+50
15+25+42+50	20+22+25+71	22+22+50+60	35+35+35+50	15+15+20+35+35	15+20+20+20+60	15+20+42+42+42
15+25+42+60	20+22+35+35	22+22+50+71	35+35+35+60	15+15+20+35+42	15+20+20+20+71	15+20+42+42+50
15+25+42+71	20+22+35+42	22+22+60+60	35+35+42+42	15+15+20+35+50	15+20+20+22+22	15+22+22+22+22
15+25+50+50	20+22+35+50	22+25+25+25	35+35+42+50	15+15+20+35+60	15+20+20+22+25	15+22+22+22+25
15+25+50+60	20+22+35+60	22+25+25+35	35+35+42+60	15+15+20+35+71	15+20+20+22+35	15+22+22+22+35
15+25+50+71	20+22+35+71	22+25+25+42	35+35+50+50	15+15+20+42+42	15+20+20+22+42	15+22+22+22+42
15+25+60+60	20+22+42+42	22+25+25+50	35+42+42+42	15+15+20+42+50	15+20+20+22+50	15+22+22+22+50
15+25+60+71	20+22+42+50	22+25+25+60	35+42+42+50	15+15+20+42+60	15+20+20+22+60	15+22+22+22+60
15+35+35+35	20+22+42+60	22+25+25+71	42+42+42+42	15+15+20+42+71	15+20+20+22+71	15+22+22+22+71
15+35+35+42	20+22+42+71	22+25+35+35	15+15+15+15+15	15+15+20+50+50	15+20+20+25+25	15+22+22+25+25

MXZ-5F102VF • Continuação						
15+22+22+25+35	15+25+25+25+25	20+20+20+25+35	20+20+25+25+50	20+22+25+25+25	20+35+35+35+35	22+22+35+42+42
15+22+22+25+42	15+25+25+25+35	20+20+20+25+42	20+20+25+25+60	20+22+25+25+35	20+35+35+35+42	22+22+35+42+50
15+22+22+25+50	15+25+25+25+42	20+20+20+25+50	20+20+25+25+71	20+22+25+25+42	22+22+22+22+22	22+22+42+42+42
15+22+22+25+60	15+25+25+25+50	20+20+20+25+60	20+20+25+35+35	20+22+25+25+50	22+22+22+22+25	22+25+25+25+25
15+22+22+25+71	15+25+25+25+60	20+20+20+25+71	20+20+25+35+42	20+22+25+25+60	22+22+22+22+35	22+25+25+25+35
15+22+22+35+35	15+25+25+25+71	20+20+20+35+35	20+20+25+35+50	20+22+25+25+71	22+22+22+22+42	22+25+25+25+42
15+22+22+35+42	15+25+25+35+35	20+20+20+35+42	20+20+25+35+60	20+22+25+35+35	22+22+22+22+50	22+25+25+25+50
15+22+22+35+50	15+25+25+35+42	20+20+20+35+50	20+20+25+35+71	20+22+25+35+42	22+22+22+22+60	22+25+25+25+60
15+22+22+35+60	15+25+25+35+50	20+20+20+35+60	20+20+25+42+42	20+22+25+35+50	22+22+22+22+71	22+25+25+25+71
15+22+22+35+71	15+25+25+35+60	20+20+20+35+71	20+20+25+42+50	20+22+25+35+60	22+22+22+25+25	22+25+25+35+35
15+22+22+42+42	15+25+25+35+71	20+20+20+42+42	20+20+25+42+60	20+22+25+42+42	22+22+22+25+35	22+25+25+35+42
15+22+22+42+50	15+25+25+42+42	20+20+20+42+50	20+20+25+50+50	20+22+25+42+50	22+22+22+25+42	22+25+25+35+50
15+22+22+42+60	15+25+25+42+50	20+20+20+42+60	20+20+35+35+35	20+22+25+42+60	22+22+22+25+50	22+25+25+35+60
15+22+22+42+71	15+25+25+42+60	20+20+20+50+50	20+20+35+35+42	20+22+25+50+50	22+22+22+25+60	22+25+25+42+42
15+22+22+50+50	15+25+25+50+50	20+20+20+50+60	20+20+35+35+50	20+22+35+35+35	22+22+22+25+71	22+25+25+42+50
15+22+22+50+60	15+25+35+35+35	20+20+22+22+22	20+20+35+35+60	20+22+35+35+42	22+22+22+35+35	22+25+25+50+50
15+22+25+25+25	15+25+35+35+42	20+20+22+22+25	20+20+35+42+42	20+22+35+35+50	22+22+22+35+42	22+25+35+35+35
15+22+25+25+35	15+25+35+35+50	20+20+22+22+35	20+20+35+42+50	20+22+35+35+60	22+22+22+35+50	22+25+35+35+42
15+22+25+25+42	15+25+35+35+60	20+20+22+22+42	20+20+42+42+42	20+22+35+42+42	22+22+22+35+60	22+25+35+35+50
15+22+25+25+50	15+25+35+42+42	20+20+22+22+50	20+22+22+22+22	20+22+35+42+50	22+22+22+35+71	22+25+35+42+42
15+22+25+25+60	15+25+35+42+50	20+20+22+22+60	20+22+22+22+25	20+22+42+42+42	22+22+22+42+42	22+35+35+35+35
15+22+25+25+71	15+25+42+42+42	20+20+22+22+71	20+22+22+22+35	20+25+25+25+25	22+22+22+42+50	22+35+35+35+42
15+22+25+35+35	15+35+35+35+35	20+20+22+25+25	20+22+22+22+42	20+25+25+25+35	22+22+22+42+60	25+25+25+25+25
15+22+25+35+42	15+35+35+35+42	20+20+22+25+35	20+22+22+22+50	20+25+25+25+42	22+22+22+50+50	25+25+25+25+35
15+22+25+35+50	15+35+35+35+50	20+20+22+25+42	20+22+22+22+60	20+25+25+25+50	22+22+25+25+25	25+25+25+25+42
15+22+25+35+60	15+35+35+42+42	20+20+22+25+50	20+22+22+22+71	20+25+25+25+60	22+22+25+25+35	25+25+25+25+50
15+22+25+35+71	20+20+20+20+20	20+20+22+25+60	20+22+22+25+25	20+25+25+25+71	22+22+25+25+42	25+25+25+25+60
15+22+25+42+42	20+20+20+20+22	20+20+22+25+71	20+22+22+25+35	20+25+25+35+35	22+22+25+25+50	25+25+25+25+71
15+22+25+42+50	20+20+20+20+25	20+20+22+35+35	20+22+22+25+42	20+25+25+35+42	22+22+25+25+60	25+25+25+35+35
15+22+25+42+60	20+20+20+20+35	20+20+22+35+42	20+22+22+25+50	20+25+25+35+50	22+22+25+25+71	25+25+25+35+42
15+22+25+50+50	20+20+20+20+42	20+20+22+35+50	20+22+22+25+60	20+25+25+35+60	22+22+25+35+35	25+25+25+35+50
15+22+25+50+60	20+20+20+20+50	20+20+22+35+60	20+22+22+25+71	20+25+25+42+42	22+22+25+35+42	25+25+25+35+60
15+22+35+35+35	20+20+20+20+60	20+20+22+35+71	20+22+22+35+35	20+25+25+42+50	22+22+25+35+50	25+25+25+42+42
15+22+35+35+42	20+20+20+20+71	20+20+22+42+42	20+22+22+35+42	20+25+25+42+60	22+22+25+35+60	25+25+25+42+50
15+22+35+35+50	20+20+20+22+25	20+20+22+42+50	20+22+22+35+50	20+25+25+50+50	22+22+25+42+42	25+25+35+35+35
15+22+35+35+60	20+20+20+22+35	20+20+22+42+60	20+22+22+35+60	20+25+35+35+35	22+22+25+42+50	25+25+35+35+42
15+22+35+42+42	20+20+20+22+42	20+20+22+50+50	20+22+22+35+71	20+25+35+35+42	22+22+25+42+60	25+25+35+35+50
15+22+35+42+50	20+20+20+22+50	20+20+22+50+60	20+22+22+42+42	20+25+35+35+50	22+22+25+50+50	25+25+35+42+42
15+22+35+50+50	20+20+20+22+60	20+20+25+25+25	20+22+22+42+50	20+25+35+42+42	22+22+35+35+35	25+35+35+35+35
15+22+42+42+42	20+20+20+22+71	20+20+25+25+35	20+22+22+42+60	20+25+35+42+50	22+22+35+35+42	25+35+35+35+42
15+22+42+42+50	20+20+20+25+25	20+20+25+25+42	20+22+22+50+50	20+25+42+42+42	22+22+35+35+50	25+35+35+35+50

6x1 | Sistemas Multisplit MXZ • até 6 unidades interiores

MXZ-6F120VF						
15+15	25+35	15+15+50	15+35+42	20+22+42	22+22+25	22+71+71
15+20	25+42	15+15+60	15+35+50	20+22+50	22+22+35	25+25+25
15+22	25+50	15+15+71	15+35+60	20+22+60	22+22+42	25+25+35
15+25	25+60	15+20+20	15+35+71	20+22+71	22+22+50	25+25+42
15+35	25+71	15+20+22	15+42+42	20+25+25	22+22+60	25+25+50
15+42	35+35	15+20+25	15+42+50	20+25+35	22+22+71	25+25+60
15+50	35+42	15+20+35	15+42+60	20+25+42	22+25+25	25+25+71
15+60	35+50	15+20+42	15+42+71	20+25+50	22+25+35	25+35+35
15+71	35+60	15+20+50	15+50+50	20+25+60	22+25+42	25+35+42
20+20	35+71	15+20+60	15+50+60	20+25+71	22+25+50	25+35+50
20+22	42+42	15+20+71	15+50+71	20+35+35	22+25+60	25+35+60
20+25	42+50	15+22+22	15+60+60	20+35+42	22+25+71	25+35+71
20+35	42+71	15+22+25	15+60+71	20+35+50	22+35+35	25+42+42
20+42	50+50	15+22+35	15+71+71	20+35+60	22+35+42	25+42+50
20+50	50+60	15+22+42	20+20+20	20+35+71	22+35+50	25+42+60
20+60	50+71	15+22+50	20+20+22	20+42+42	22+35+60	25+42+71
20+71	60+60	15+22+60	20+20+25	20+42+50	22+35+71	25+50+50
22+22	60+71	15+22+71	20+20+35	20+42+71	22+42+42	25+50+60
22+25	71+71	15+25+25	20+20+42	20+50+50	22+42+50	25+50+71
22+35	15+15+15	15+25+35	20+20+50	20+50+60	22+42+60	25+60+60
22+42	15+15+20	15+25+42	20+20+60	20+50+71	22+42+71	25+60+71
22+50	15+15+22	15+25+50	20+20+71	20+60+60	22+50+60	25+71+71
22+60	15+15+25	15+25+60	20+22+22	20+60+71	22+50+71	35+35+35
22+71	15+15+35	15+25+71	20+22+25	20+71+71	22+60+60	35+35+42
25+25	15+15+42	15+35+35	20+22+35	22+22+22	22+60+71	35+35+50

MXZ-6F120VF • Continuação

35+35+60	15+20+20+35	15+25+42+71	20+22+25+50	22+22+35+60	25+35+35+71	15+15+15+60+71
35+35+71	15+20+20+42	15+25+50+50	20+22+25+60	22+22+35+71	25+35+42+42	15+15+20+20+20
35+42+42	15+20+20+50	15+25+50+60	20+22+25+71	22+22+42+42	25+35+42+50	15+15+20+20+22
35+42+50	15+20+20+60	15+25+50+71	20+22+35+35	22+22+42+50	25+35+42+60	15+15+20+20+25
35+42+60	15+20+20+71	15+25+60+60	20+22+35+42	22+22+42+60	25+35+42+71	15+15+20+20+35
35+42+71	15+20+22+22	15+25+60+71	20+22+35+50	22+22+42+71	25+35+50+50	15+15+20+20+42
35+50+50	15+20+22+25	15+35+35+35	20+22+35+60	22+22+50+50	25+35+50+60	15+15+20+20+50
35+50+60	15+20+22+35	15+35+35+42	20+22+35+71	22+22+50+60	25+35+60+60	15+15+20+20+60
35+50+71	15+20+22+42	15+35+35+50	20+22+42+42	22+22+50+71	25+42+42+42	15+15+20+20+71
35+60+60	15+20+22+50	15+35+35+60	20+22+42+50	22+22+60+60	25+42+42+50	15+15+20+22+22
35+60+71	15+20+22+60	15+35+35+71	20+22+42+60	22+22+60+71	25+42+42+60	15+15+20+22+25
35+71+71	15+20+22+71	15+35+42+42	20+22+42+71	22+25+25+25	25+42+42+71	15+15+20+22+35
42+42+42	15+20+25+25	15+35+42+50	20+22+50+50	22+25+25+35	25+42+50+50	15+15+20+22+42
42+42+50	15+20+25+35	15+35+42+60	20+22+50+60	22+25+25+42	25+42+50+60	15+15+20+22+60
42+42+60	15+20+25+42	15+35+42+71	20+22+50+71	22+25+25+60	25+50+50+50	15+15+20+22+71
42+42+71	15+20+25+50	15+35+50+50	20+22+60+60	22+25+25+71	35+35+35+35	15+15+20+25+25
42+50+50	15+20+25+60	15+35+50+60	20+22+60+71	22+25+35+35	35+35+35+42	15+15+20+25+35
42+50+60	15+20+25+71	15+35+50+71	20+25+25+25	22+25+35+42	35+35+35+50	15+15+20+25+42
42+50+71	15+20+35+35	15+35+60+60	20+25+25+35	22+25+35+50	35+35+35+60	15+15+20+25+50
42+60+60	15+20+35+42	15+42+42+42	20+25+25+42	22+25+35+60	35+35+35+71	15+15+20+25+60
42+60+71	15+20+35+50	15+42+42+50	20+25+25+50	22+25+35+71	35+35+42+42	15+15+20+25+71
50+50+50	15+20+35+60	15+42+42+60	20+25+25+60	22+25+42+42	35+35+42+50	15+15+20+35+35
50+50+60	15+20+35+71	15+42+42+71	20+25+25+71	22+25+42+50	35+35+42+60	15+15+20+35+42
50+50+71	15+20+42+42	15+42+50+50	20+25+35+35	22+25+42+60	35+35+50+50	15+15+20+35+50
50+60+60	15+20+42+50	15+42+50+60	20+25+35+50	22+25+42+71	35+35+50+60	15+15+20+35+60
60+60+60	15+20+42+60	15+42+50+71	20+25+35+60	22+25+50+50	35+42+42+42	15+15+20+35+71
15+15+15+15	15+20+42+71	15+42+60+60	20+25+35+71	22+25+50+60	35+42+42+50	15+15+20+42+42
15+15+15+20	15+20+50+50	15+50+50+50	20+25+42+42	22+25+50+71	35+42+42+60	15+15+20+42+50
15+15+15+22	15+20+50+60	15+50+50+60	20+25+42+50	22+25+60+60	35+42+50+50	15+15+20+42+60
15+15+15+25	15+20+50+71	20+20+20+20	20+25+42+60	22+25+60+71	42+42+42+42	15+15+20+42+71
15+15+15+35	15+20+60+60	20+20+20+22	20+25+42+71	22+35+35+35	42+42+42+50	15+15+20+50+50
15+15+15+42	15+20+60+71	20+20+20+25	20+25+50+50	22+35+35+42	15+15+15+15+15	15+15+20+50+60
15+15+15+50	15+20+71+71	20+20+20+35	20+25+50+60	22+35+35+50	15+15+15+15+20	15+15+20+50+71
15+15+15+60	15+22+22+22	20+20+20+42	20+25+50+71	22+35+35+60	15+15+15+15+22	15+15+20+60+60
15+15+15+71	15+22+22+25	20+20+20+50	20+25+60+60	22+35+35+71	15+15+15+15+25	15+15+22+22+22
15+15+20+20	15+22+22+35	20+20+20+60	20+25+60+71	22+35+42+42	15+15+15+15+35	15+15+22+22+25
15+15+20+22	15+22+22+42	20+20+20+71	20+35+35+35	22+35+42+50	15+15+15+15+42	15+15+22+22+35
15+15+20+25	15+22+22+50	20+20+22+22	20+35+35+42	22+35+42+60	15+15+15+15+50	15+15+22+22+42
15+15+20+35	15+22+22+60	20+20+22+25	20+35+35+50	22+35+42+71	15+15+15+15+60	15+15+22+22+50
15+15+20+42	15+22+22+71	20+20+22+35	20+35+35+60	22+35+50+50	15+15+15+15+71	15+15+22+22+60
15+15+20+50	15+22+25+25	20+20+22+42	20+35+35+71	22+35+50+60	15+15+15+20+20	15+15+22+22+71
15+15+20+60	15+22+25+35	20+20+22+50	20+35+42+42	22+35+50+71	15+15+15+20+22	15+15+22+25+25
15+15+20+71	15+22+25+42	20+20+22+71	20+35+42+50	22+35+60+60	15+15+15+20+25	15+15+22+25+35
15+15+22+22	15+22+25+50	20+20+25+25	20+35+42+60	22+42+42+42	15+15+15+20+35	15+15+22+25+42
15+15+22+25	15+22+25+71	20+20+25+35	20+35+42+71	22+42+42+50	15+15+15+20+42	15+15+22+25+50
15+15+22+35	15+22+35+35	20+20+25+42	20+35+50+50	22+42+42+60	15+15+15+20+50	15+15+22+25+60
15+15+22+42	15+22+35+42	20+20+25+50	20+35+50+60	22+42+42+71	15+15+15+20+60	15+15+22+25+71
15+15+22+50	15+22+35+60	20+20+25+60	20+35+50+71	22+42+50+50	15+15+15+20+71	15+15+22+35+42
15+15+22+60	15+22+35+71	20+20+25+71	20+35+60+60	22+42+50+60	15+15+15+22+22	15+15+22+35+50
15+15+22+71	15+22+42+42	20+20+35+35	20+42+42+42	22+50+50+50	15+15+15+22+25	15+15+22+35+60
15+15+25+25	15+22+42+50	20+20+35+42	20+42+42+50	25+25+25+25	15+15+15+22+35	15+15+22+35+71
15+15+25+35	15+22+42+60	20+20+35+50	20+42+42+60	25+25+25+35	15+15+15+22+42	15+15+22+42+42
15+15+25+42	15+22+42+71	20+20+35+60	20+42+42+71	25+25+25+42	15+15+15+22+50	15+15+22+42+50
15+15+25+50	15+22+50+50	20+20+35+71	20+42+50+50	25+25+25+50	15+15+15+22+60	15+15+22+42+60
15+15+25+60	15+22+50+60	20+20+42+42	20+42+50+60	25+25+25+60	15+15+15+22+71	15+15+22+42+71
15+15+25+71	15+22+50+71	20+20+42+50	20+50+50+50	25+25+25+71	15+15+15+25+25	15+15+22+50+50
15+15+35+35	15+22+60+60	20+20+42+60	20+50+50+60	25+25+35+35	15+15+15+25+35	15+15+22+50+60
15+15+35+42	15+22+60+71	20+20+42+71	22+22+42+71	25+25+35+42	15+15+15+25+42	15+15+22+50+71
15+15+35+50	15+22+71+71	20+20+50+50	22+22+22+25	25+25+35+50	15+15+15+25+50	15+15+22+60+60
15+15+35+60	15+25+25+25	20+20+50+60	22+22+22+35	25+25+35+60	15+15+15+25+60	15+15+25+25+25
15+15+35+71	15+25+25+35	20+20+50+71	22+22+22+42	25+25+35+71	15+15+15+25+71	15+15+25+25+35
15+15+42+42	15+25+25+42	20+20+60+60	22+22+22+50	25+25+42+42	15+15+15+35+35	15+15+25+25+50
15+15+42+60	15+25+25+50	20+20+60+71	22+22+22+60	25+25+42+50	15+15+15+35+50	15+15+25+25+60
15+15+42+71	15+25+25+60	20+22+22+22	22+22+22+71	25+25+42+60	15+15+15+35+60	15+15+25+25+71
15+15+50+50	15+25+25+71	20+22+22+25	22+22+25+25	25+25+42+71	15+15+15+35+71	15+15+25+35+35
15+15+50+60	15+25+35+35	20+22+22+35	22+22+25+35	25+25+50+50	15+15+15+42+42	15+15+25+35+42
15+15+50+71	15+25+35+42	20+22+22+42	22+22+25+42	25+25+50+60	15+15+15+42+50	15+15+25+35+50
15+15+60+60	15+25+35+50	20+22+22+50	22+22+25+50	25+25+50+71	15+15+15+42+60	15+15+25+35+60
15+15+60+71	15+25+35+60	20+22+22+60	22+22+25+60	25+25+60+60	15+15+15+42+71	15+15+25+35+71
15+15+71+71	15+25+35+71	20+22+22+71	22+22+25+71	25+35+35+35	15+15+15+50+50	15+15+25+42+42
15+20+20+20	15+25+42+42	20+22+25+25	22+22+35+35	25+35+35+42	15+15+15+50+60	15+15+25+42+50
15+20+20+22	15+25+42+50	20+22+25+35	22+22+35+42	25+35+35+50	15+15+15+50+71	15+15+25+42+60
15+20+20+25	15+25+42+60	20+22+25+42	22+22+35+50	25+35+35+60	15+15+15+60+60	15+15+25+42+71

MXZ-6F120VF • Continuação

15+15+25+50+50	15+20+22+42+60	15+22+25+35+71	20+20+20+35+35	20+22+22+25+60	22+22+22+22+50	25+25+25+25+50
15+15+25+50+60	15+20+22+42+71	15+22+25+42+42	20+20+20+35+42	20+22+22+25+71	22+22+22+22+60	25+25+25+25+60
15+15+25+50+71	15+20+22+50+50	15+22+25+42+50	20+20+20+35+50	20+22+22+35+35	22+22+22+22+71	25+25+25+25+71
15+15+25+60+60	15+20+22+50+60	15+22+25+42+60	20+20+20+35+60	20+22+22+35+42	22+22+22+25+25	25+25+25+35+35
15+15+35+35+35	15+20+22+50+71	15+22+25+42+71	20+20+20+35+71	20+22+22+35+50	22+22+22+25+35	25+25+25+35+42
15+15+35+35+42	15+20+22+60+60	15+22+25+50+50	20+20+20+42+42	20+22+22+35+60	22+22+22+25+42	25+25+25+35+50
15+15+35+35+50	15+20+25+25+25	15+22+25+50+60	20+20+20+42+50	20+22+22+35+71	22+22+22+25+50	25+25+25+35+60
15+15+35+35+60	15+20+25+25+35	15+22+35+35+35	20+20+20+42+60	20+22+22+42+42	22+22+22+25+60	25+25+25+42+42
15+15+35+35+71	15+20+25+25+42	15+22+35+35+42	20+20+20+42+71	20+22+22+42+50	22+22+22+25+71	25+25+25+42+50
15+15+35+42+42	15+20+25+25+50	15+22+35+35+50	20+20+20+50+50	20+22+22+42+60	22+22+22+35+35	25+25+25+42+60
15+15+35+42+50	15+20+25+25+60	15+22+35+35+60	20+20+20+50+60	20+22+22+42+71	22+22+22+35+42	25+25+25+50+50
15+15+35+42+60	15+20+25+25+71	15+22+35+35+71	20+20+20+60+60	20+22+22+50+50	22+22+22+35+50	25+25+35+35+35
15+15+35+42+71	15+20+25+35+35	15+22+35+42+42	20+20+22+22+22	20+22+22+50+60	22+22+22+35+60	25+25+35+35+42
15+15+35+50+50	15+20+25+35+42	15+22+35+42+50	20+20+22+22+25	20+22+25+25+25	22+22+22+35+71	25+25+35+35+50
15+15+35+50+60	15+20+25+35+50	15+22+35+42+60	20+20+22+22+35	20+22+25+25+35	22+22+22+42+42	25+25+35+35+60
15+15+42+42+42	15+20+25+35+60	15+22+35+50+50	20+20+22+22+42	20+22+25+25+42	22+22+22+42+50	25+25+35+42+42
15+15+42+42+50	15+20+25+35+71	15+22+42+42+42	20+20+22+22+50	20+22+25+25+50	22+22+22+42+60	25+25+35+42+50
15+15+42+42+60	15+20+25+42+42	15+22+42+42+50	20+20+22+22+60	20+22+25+25+60	22+22+22+42+71	25+25+35+42+60
15+15+42+42+71	15+20+25+42+50	15+22+42+50+50	20+20+22+22+71	20+22+25+25+71	22+22+22+50+50	25+25+35+42+71
15+15+42+50+50	15+20+25+42+60	15+22+42+50+60	20+20+22+22+71	20+22+25+25+71	22+22+22+50+60	25+35+35+35+35
15+15+50+50+50	15+20+25+42+71	15+25+25+25+25	20+20+22+25+25	20+22+25+35+35	22+22+22+50+60	25+35+35+35+42
15+20+20+20+20	15+20+25+42+71	15+25+25+25+35	20+20+22+25+42	20+22+25+35+42	22+22+25+25+25	25+35+35+35+50
15+20+20+20+22	15+20+25+50+50	15+25+25+25+42	20+20+22+25+50	20+22+25+35+50	22+22+25+25+35	25+35+35+42+42
15+20+20+20+25	15+20+25+50+60	15+25+25+25+50	20+20+22+25+60	20+22+25+35+60	22+22+25+25+42	35+35+35+35+35
15+20+20+20+35	15+20+25+60+60	15+25+25+25+60	20+20+22+25+71	20+22+25+35+71	22+22+25+25+50	15+15+15+15+15+15
15+20+20+20+42	15+20+35+35+35	15+25+25+25+71	20+20+22+35+35	20+22+25+42+42	22+22+25+25+60	15+15+15+15+15+20
15+20+20+20+50	15+20+35+35+42	15+25+25+35+35	20+20+22+35+42	20+22+25+42+50	22+22+25+25+71	15+15+15+15+15+22
15+20+20+20+60	15+20+35+35+50	15+25+25+35+42	20+20+22+35+50	20+22+25+42+60	22+22+25+35+35	15+15+15+15+15+25
15+20+20+20+71	15+20+35+35+60	15+25+25+35+50	20+20+22+35+60	20+22+25+42+71	22+22+25+35+42	15+15+15+15+15+35
15+20+20+22+22	15+20+35+35+71	15+25+25+35+60	20+20+22+35+71	20+22+25+50+50	22+22+25+35+50	15+15+15+15+15+42
15+20+20+22+25	15+20+35+42+42	15+25+25+35+71	20+20+22+42+42	20+22+25+50+60	22+22+25+35+60	15+15+15+15+15+50
15+20+20+22+35	15+20+35+42+50	15+25+25+42+42	20+20+22+42+50	20+22+35+35+35	22+22+25+35+71	15+15+15+15+15+60
15+20+20+22+42	15+20+35+42+60	15+25+25+42+50	20+20+22+42+60	20+22+35+35+42	22+22+25+42+42	15+15+15+15+15+71
15+20+20+22+50	15+20+35+50+50	15+25+25+42+60	20+20+22+42+71	20+22+35+35+50	22+22+25+42+50	15+15+15+15+20+20
15+20+20+22+60	15+20+35+50+60	15+25+25+42+71	20+20+22+50+50	20+22+35+35+60	22+22+25+42+60	15+15+15+15+20+22
15+20+20+22+71	15+20+42+42+42	15+25+25+50+50	20+20+22+50+60	20+22+35+42+42	22+22+25+50+50	15+15+15+15+20+25
15+20+20+25+25	15+20+42+42+50	15+25+25+50+60	20+20+25+25+25	20+22+35+42+50	22+22+25+50+60	15+15+15+15+20+35
15+20+20+25+35	15+20+42+42+60	15+25+35+35+35	20+20+25+25+35	20+22+35+42+60	22+22+35+35+35	15+15+15+15+20+50
15+20+20+25+50	15+20+42+50+50	15+25+35+35+42	20+20+25+25+42	20+22+35+50+50	22+22+35+35+42	15+15+15+15+20+60
15+20+20+25+60	15+22+22+22+22	15+25+35+35+50	20+20+25+25+50	20+22+42+42+42	22+22+35+35+50	15+15+15+15+20+71
15+20+20+25+71	15+22+22+22+25	15+25+35+35+60	20+20+25+25+60	20+22+42+42+50	22+22+35+35+60	15+15+15+15+22+22
15+20+20+35+35	15+22+22+22+35	15+25+35+42+42	20+20+25+25+71	20+25+25+25+25	22+22+35+42+42	15+15+15+15+22+25
15+20+20+35+42	15+22+22+22+42	15+25+35+42+50	20+20+25+35+35	20+25+25+25+35	22+22+35+42+50	15+15+15+15+22+35
15+20+20+35+50	15+22+22+22+50	15+25+35+42+60	20+20+25+35+42	20+25+25+25+42	22+22+35+50+50	15+15+15+15+22+42
15+20+20+35+60	15+22+22+22+60	15+25+35+50+50	20+20+25+35+50	20+25+25+25+50	22+22+42+42+42	15+15+15+15+22+50
15+20+20+35+71	15+22+22+22+71	15+25+42+42+42	20+20+25+35+60	20+25+25+25+60	22+22+42+42+50	15+15+15+15+22+60
15+20+20+42+42	15+22+22+25+25	15+25+42+42+50	20+20+25+35+71	20+25+25+25+71	22+25+25+25+35	15+15+15+15+22+71
15+20+20+42+50	15+22+22+25+35	15+35+35+35+35	20+20+25+42+42	20+25+25+35+35	22+25+25+25+42	15+15+15+15+25+25
15+20+20+42+60	15+22+22+25+42	15+35+35+35+42	20+20+25+42+50	20+25+25+35+42	22+25+25+25+50	15+15+15+15+25+35
15+20+20+42+71	15+22+22+25+50	15+35+35+35+50	20+20+25+42+60	20+25+25+35+50	22+25+25+25+60	15+15+15+15+25+42
15+20+20+50+50	15+22+22+25+60	15+35+35+35+60	20+20+25+42+71	20+25+25+35+60	22+25+25+25+71	15+15+15+15+25+50
15+20+20+50+60	15+22+22+25+71	15+35+35+42+42	20+20+25+50+50	20+25+25+35+71	22+25+25+35+35	15+15+15+15+25+60
15+20+20+50+71	15+22+22+35+35	15+35+35+42+50	20+20+25+50+60	20+25+25+42+42	22+25+25+35+42	15+15+15+15+25+71
15+20+20+60+60	15+22+22+35+42	15+35+42+42+42	20+20+35+35+35	20+25+25+42+50	22+25+25+35+50	15+15+15+15+35+35
15+20+22+22+22	15+22+22+35+50	20+20+20+20+20	20+20+35+35+42	20+25+25+42+60	22+25+25+35+60	15+15+15+15+35+42
15+20+22+22+25	15+22+22+35+60	20+20+20+20+22	20+20+35+35+50	20+25+25+50+50	22+25+25+35+71	15+15+15+15+35+50
15+20+22+22+35	15+22+22+35+71	20+20+20+20+25	20+20+35+35+60	20+25+25+50+60	22+25+25+42+42	15+15+15+15+35+60
15+20+22+22+42	15+22+22+42+42	20+20+20+20+35	20+20+35+42+42	20+25+35+35+35	22+25+25+42+50	15+15+15+15+35+71
15+20+22+22+50	15+22+22+42+50	20+20+20+20+50	20+20+35+42+50	20+25+35+35+42	22+25+25+42+60	15+15+15+15+42+42
15+20+22+22+60	15+22+22+42+60	20+20+20+20+60	20+20+35+42+60	20+25+35+35+50	22+25+25+50+50	15+15+15+15+42+50
15+20+22+22+71	15+22+22+42+71	20+20+20+20+71	20+20+35+50+50	20+25+35+35+60	22+25+35+35+35	15+15+15+15+42+60
15+20+22+25+25	15+22+22+50+50	20+20+20+22+22	20+20+42+42+42	20+25+35+42+42	22+25+35+35+42	15+15+15+15+42+71
15+20+22+25+35	15+22+22+50+60	20+20+20+22+25	20+20+42+42+50	20+25+35+42+50	22+25+35+35+50	15+15+15+15+50+50
15+20+22+25+42	15+22+22+50+71	20+20+20+22+35	20+22+22+22+22	20+25+35+50+50	22+25+35+35+60	15+15+15+15+50+60
15+20+22+25+50	15+22+22+60+60	20+22+22+22+42	20+22+22+22+25	20+25+42+42+42	22+25+35+42+42	15+15+15+15+60+60
15+20+22+25+60	15+22+25+25+25	20+20+20+22+50	20+22+22+22+35	20+25+42+42+50	22+25+35+42+50	15+15+15+20+20+20
15+20+22+25+71	15+22+25+25+42	20+20+20+22+60	20+22+22+22+42	20+35+35+35+35	22+25+42+42+42	15+15+15+20+20+22
15+20+22+35+35	15+22+25+25+50	20+20+20+22+71	20+22+22+22+50	20+35+35+35+42	22+35+35+35+35	15+15+15+20+20+25
15+20+22+35+42	15+22+25+25+60	20+20+20+25+25	20+22+22+22+60	20+35+35+35+50	22+35+35+35+42	15+15+15+20+20+35
15+20+22+35+50	15+22+25+25+71	20+20+20+25+35	20+22+22+22+71	20+35+35+42+42	22+35+35+35+50	15+15+15+20+20+42
15+20+22+35+60	15+22+25+35+35	20+20+20+25+42	20+22+22+22+71	20+35+35+42+50	22+35+35+35+60	15+15+15+20+20+50
15+20+22+35+71	15+22+25+35+42	20+20+20+25+50	20+22+22+25+25	22+22+22+22+22	22+35+35+42+42	15+15+15+20+20+60
15+20+22+42+42	15+22+25+35+50	20+20+20+25+60	20+22+22+25+42	22+22+22+22+25	25+25+25+25+25	15+15+15+20+20+71
15+20+22+42+50	15+22+25+35+60	20+20+20+25+71	20+22+22+25+50	22+22+22+22+25	25+25+25+25+35	15+15+15+20+20+71

MXZ-6F120VF • Continuação



15+15+15+20+22+25	15+15+20+20+20+25	15+15+22+22+22+35	15+20+20+20+25+25	15+20+22+25+25+35	15+22+25+25+35+50	20+20+20+25+42+42
15+15+15+20+22+42	15+15+20+20+20+35	15+15+22+22+22+42	15+20+20+20+25+35	15+20+22+25+25+42	15+22+25+25+42+42	20+20+20+25+42+50
15+15+15+20+22+50	15+15+20+20+20+42	15+15+22+22+22+50	15+20+20+20+25+42	15+20+22+25+25+50	15+22+25+25+42+50	20+20+20+35+35+35
15+15+15+20+22+60	15+15+20+20+20+50	15+15+22+22+22+60	15+20+20+20+25+50	15+20+22+25+25+60	15+22+25+35+35+35	20+20+20+35+35+42
15+15+15+20+22+71	15+15+20+20+20+60	15+15+22+22+22+71	15+20+20+20+25+60	15+20+22+25+25+71	15+22+25+35+35+42	20+20+20+35+35+50
15+15+15+20+25+25	15+15+20+20+20+71	15+15+22+22+25+25	15+20+20+20+25+71	15+20+22+25+35+35	15+22+35+35+35+35	20+20+20+35+42+42
15+15+15+20+25+35	15+15+20+20+22+22	15+15+22+22+25+35	15+20+20+20+35+35	15+20+22+25+35+42	15+25+25+25+25+25	20+20+22+22+22+22
15+15+15+20+25+42	15+15+20+20+22+25	15+15+22+22+25+42	15+20+20+20+35+42	15+20+22+25+35+50	15+25+25+25+25+35	20+20+22+22+22+25
15+15+15+20+25+50	15+15+20+20+22+35	15+15+22+22+25+50	15+20+20+20+35+50	15+20+22+25+35+60	15+25+25+25+25+42	20+20+22+22+22+35
15+15+15+20+25+60	15+15+20+20+22+42	15+15+22+22+25+60	15+20+20+20+35+60	15+20+22+25+42+42	15+25+25+25+25+50	20+20+22+22+22+42
15+15+15+20+25+71	15+15+20+20+22+50	15+15+22+22+25+71	15+20+20+20+42+42	15+20+22+25+42+50	15+25+25+25+25+60	20+20+22+22+22+50
15+15+15+20+35+35	15+15+20+20+22+60	15+15+22+22+35+35	15+20+20+20+42+50	15+20+22+35+35+35	15+25+25+25+35+35	20+20+22+22+22+60
15+15+15+20+35+42	15+15+20+20+22+71	15+15+22+22+35+42	15+20+20+20+42+60	15+20+22+35+35+42	15+25+25+25+35+42	20+20+22+22+22+71
15+15+15+20+35+50	15+15+20+20+25+25	15+15+22+22+35+50	15+20+20+20+50+50	15+20+22+35+35+50	15+25+25+25+35+50	20+20+22+22+25+25
15+15+15+20+35+60	15+15+20+20+25+35	15+15+22+22+35+60	15+20+20+22+22+22	15+20+22+35+42+42	15+25+25+25+42+42	20+20+22+22+25+35
15+15+15+20+35+71	15+15+20+20+25+42	15+15+22+22+35+71	15+20+20+22+22+25	15+20+25+25+25+25	15+25+25+35+35+35	20+20+22+22+25+42
15+15+15+20+42+42	15+15+20+20+25+50	15+15+22+22+42+42	15+20+20+22+22+35	15+20+25+25+25+35	15+25+25+35+35+42	20+20+22+22+25+50
15+15+15+20+42+50	15+15+20+20+25+60	15+15+22+22+42+50	15+20+20+22+22+42	15+20+25+25+25+42	15+25+35+35+35+35	20+20+22+22+25+60
15+15+15+20+42+60	15+15+20+20+25+71	15+15+22+22+42+60	15+20+20+22+22+50	15+20+25+25+25+50	20+20+20+20+20+20	20+20+22+22+25+71
15+15+15+20+42+71	15+15+20+20+35+35	15+15+22+22+50+50	15+20+20+22+22+60	15+20+25+25+25+60	20+20+20+20+20+25	20+20+22+22+35+35
15+15+15+20+50+50	15+15+20+20+35+42	15+15+22+25+25+25	15+20+20+22+22+71	15+20+25+25+35+35	20+20+20+20+20+35	20+20+22+22+35+42
15+15+15+20+50+60	15+15+20+20+35+50	15+15+22+25+25+35	15+20+20+22+25+25	15+20+25+25+35+42	20+20+20+20+20+42	20+20+22+22+35+50
15+15+15+22+22+22	15+15+20+20+35+60	15+15+22+25+25+42	15+20+20+22+25+35	15+20+25+25+35+50	20+20+20+20+20+50	20+20+22+22+35+60
15+15+15+22+22+25	15+15+20+20+35+71	15+15+22+25+25+50	15+20+20+22+25+42	15+20+25+25+35+60	20+20+20+20+20+60	20+20+22+22+42+42
15+15+15+22+22+35	15+15+20+20+42+42	15+15+22+25+25+60	15+20+20+22+25+50	15+20+25+25+42+42	20+20+20+20+20+71	20+20+22+22+42+50
15+15+15+22+22+42	15+15+20+20+42+50	15+15+22+25+25+71	15+20+20+22+25+60	15+20+25+25+42+50	20+20+20+20+22+22	20+20+22+25+25+25
15+15+15+22+22+50	15+15+20+20+42+60	15+15+22+25+35+35	15+20+20+22+25+71	15+20+25+35+35+35	20+20+20+20+22+25	20+20+22+25+25+35
15+15+15+22+22+60	15+15+20+20+50+50	15+15+22+25+35+42	15+20+20+22+35+35	15+20+25+35+35+42	20+20+20+20+22+35	20+20+22+25+25+42
15+15+15+22+22+71	15+15+20+20+50+60	15+15+22+25+35+50	15+20+20+22+35+42	15+20+25+35+35+50	20+20+20+20+22+42	20+20+22+25+25+50
15+15+15+22+25+25	15+15+20+20+50+71	15+15+22+25+35+60	15+20+20+22+35+50	15+20+25+35+42+42	20+20+20+20+22+50	20+20+22+25+25+60
15+15+15+22+25+35	15+15+20+22+22+25	15+15+22+25+42+42	15+20+20+22+35+60	15+20+35+35+35+35	20+20+20+20+22+60	20+20+22+25+35+35
15+15+15+22+25+42	15+15+20+22+22+35	15+15+22+25+42+50	15+20+20+22+42+42	15+22+22+22+22+22	20+20+20+20+22+71	20+20+22+25+35+42
15+15+15+22+25+50	15+15+20+22+22+42	15+15+22+25+42+60	15+20+20+22+42+50	15+22+22+22+22+25	20+20+20+20+25+25	20+20+22+25+35+50
15+15+15+22+25+60	15+15+20+22+22+50	15+15+22+25+50+50	15+20+20+22+42+60	15+22+22+22+22+35	20+20+20+20+25+35	20+20+22+25+42+42
15+15+15+22+25+71	15+15+20+22+22+60	15+15+22+35+35+35	15+20+20+22+50+50	15+22+22+22+22+42	20+20+20+20+25+42	20+20+22+25+42+50
15+15+15+22+35+35	15+15+20+22+22+71	15+15+22+35+35+42	15+20+20+25+25+25	15+22+22+22+22+50	20+20+20+20+25+50	20+20+22+35+35+35
15+15+15+22+35+42	15+15+20+22+25+35	15+15+22+35+35+50	15+20+20+25+25+35	15+22+22+22+22+60	20+20+20+20+25+60	20+20+22+35+35+42
15+15+15+22+35+50	15+15+20+22+25+42	15+15+22+35+42+42	15+20+20+25+25+42	15+22+22+22+22+71	20+20+20+20+25+71	20+20+25+25+25+25
15+15+15+22+35+60	15+15+20+22+25+50	15+15+22+35+42+50	15+20+20+25+25+50	15+22+22+22+25+25	20+20+20+20+35+35	20+20+25+25+25+35
15+15+15+22+35+71	15+15+20+22+25+60	15+15+22+42+42+42	15+20+20+25+25+60	15+22+22+22+25+35	20+20+20+20+35+42	20+20+25+25+25+42
15+15+15+22+42+42	15+15+20+22+25+71	15+15+25+25+25+25	15+20+20+25+25+71	15+22+22+22+25+42	20+20+20+20+35+50	20+20+25+25+25+50
15+15+15+22+42+50	15+15+20+22+35+35	15+15+25+25+25+35	15+20+20+25+35+35	15+22+22+22+25+50	20+20+20+20+35+60	20+20+25+25+25+60
15+15+15+22+42+60	15+15+20+22+35+42	15+15+25+25+25+42	15+20+20+25+35+42	15+22+22+22+25+60	20+20+20+20+42+42	20+20+25+25+35+35
15+15+15+22+42+71	15+15+20+22+35+50	15+15+25+25+25+50	15+20+20+25+35+50	15+22+22+22+25+71	20+20+20+20+42+50	20+20+25+25+35+42
15+15+15+22+50+50	15+15+20+22+35+60	15+15+25+25+25+60	15+20+20+25+35+60	15+22+22+22+35+35	20+20+20+20+50+50	20+20+25+25+35+50
15+15+15+22+50+60	15+15+20+22+35+71	15+15+25+25+25+71	15+20+20+25+42+42	15+22+22+22+35+42	20+20+20+22+22+22	20+20+25+25+42+42
15+15+15+25+25+25	15+15+20+22+42+42	15+15+25+25+35+35	15+20+20+25+42+50	15+22+22+22+35+50	20+20+20+22+22+25	20+20+25+35+35+35
15+15+15+25+25+35	15+15+20+22+42+50	15+15+25+25+35+42	15+20+20+25+50+50	15+22+22+22+35+60	20+20+20+22+22+35	20+20+25+35+35+42
15+15+15+25+25+42	15+15+20+22+42+60	15+15+25+25+35+50	15+20+20+35+35+35	15+22+22+22+42+42	20+20+20+22+22+42	20+20+35+35+35+35
15+15+15+25+25+50	15+15+20+22+50+50	15+15+25+25+35+60	15+20+20+35+35+42	15+22+22+22+42+50	20+20+20+22+22+50	20+22+22+22+22+22
15+15+15+25+25+60	15+15+20+25+25+25	15+15+25+25+42+42	15+20+20+35+35+50	15+22+22+25+25+25	20+20+20+22+22+60	20+22+22+22+22+25
15+15+15+25+25+71	15+15+20+25+25+35	15+15+25+25+42+50	15+20+20+35+42+42	15+22+22+25+25+35	20+20+20+22+22+71	20+22+22+22+22+35
15+15+15+25+35+35	15+15+20+25+25+42	15+15+25+25+50+50	15+20+22+22+22+22	15+22+22+25+25+42	20+20+20+22+25+25	20+22+22+22+22+42
15+15+15+25+35+42	15+15+20+25+25+50	15+15+25+35+35+35	15+20+22+22+22+25	15+22+22+25+25+50	20+20+20+22+25+35	20+22+22+22+22+50
15+15+15+25+35+50	15+15+20+25+25+60	15+15+25+35+35+42	15+20+22+22+22+35	15+22+22+25+25+60	20+20+20+22+25+42	20+22+22+22+22+60
15+15+15+25+35+60	15+15+20+25+25+71	15+15+25+35+35+50	15+20+22+22+22+42	15+22+22+25+25+71	20+20+20+22+25+50	20+22+22+22+22+71
15+15+15+25+35+71	15+15+20+25+35+35	15+15+25+35+42+42	15+20+22+22+22+50	15+22+22+25+35+35	20+20+20+22+25+60	20+22+22+22+25+25
15+15+15+25+42+42	15+15+20+25+35+42	15+15+35+35+35+35	15+20+22+22+22+60	15+22+22+25+35+42	20+20+20+22+25+71	20+22+22+22+25+35
15+15+15+25+42+50	15+15+20+25+35+50	15+15+35+35+35+42	15+20+22+22+22+71	15+22+22+25+35+50	20+20+20+22+35+35	20+22+22+22+25+42
15+15+15+25+42+60	15+15+20+25+35+60	15+20+20+20+20+20	15+20+22+22+25+25	15+22+22+25+35+60	20+20+20+22+35+42	20+22+22+22+25+50
15+15+15+25+50+50	15+15+20+25+42+42	15+20+20+20+20+22	15+20+22+22+25+35	15+22+22+25+42+42	20+20+20+22+35+50	20+22+22+22+25+60
15+15+15+25+50+60	15+15+20+25+42+50	15+20+20+20+20+25	15+20+22+22+25+42	15+22+22+25+42+50	20+20+20+22+35+60	20+22+22+22+35+35
15+15+15+35+35+35	15+15+20+25+42+60	15+20+20+20+20+35	15+20+22+22+25+50	15+22+22+35+35+35	20+20+20+22+42+42	20+22+22+22+35+42
15+15+15+35+35+42	15+15+20+25+50+50	15+20+20+20+20+42	15+20+22+22+25+60	15+22+22+35+35+42	20+20+20+22+42+50	20+22+22+22+35+50
15+15+15+35+35+50	15+15+20+35+35+35	15+20+20+20+20+50	15+20+22+22+25+71	15+22+22+35+35+50	20+20+20+25+25+25	20+22+22+22+42+42
15+15+15+35+35+60	15+15+20+35+35+42	15+20+20+20+20+60	15+20+22+22+35+35	15+22+22+35+42+42	20+20+20+25+25+35	20+22+22+22+42+50
15+15+15+35+42+42	15+15+20+35+35+50	15+20+20+20+20+71	15+20+22+22+35+42	15+22+25+25+25+25	20+20+20+25+25+42	20+22+22+25+25+25
15+15+15+35+42+50	15+15+20+35+35+60	15+20+20+20+22+22	15+20+22+22+35+50	15+22+25+25+25+35	20+20+20+25+25+50	20+22+22+25+25+35
15+15+15+35+50+50	15+15+20+35+42+42	15+20+20+20+22+35	15+20+22+22+35+60	15+22+25+25+25+42	20+20+20+25+25+60	20+22+22+25+25+42
15+15+15+42+42+42	15+15+20+35+42+50	15+20+20+20+22+42	15+20+22+22+42+42	15+22+25+25+25+50	20+20+20+25+35+35	20+22+22+25+25+50
15+15+15+42+42+50	15+15+20+42+42+42	15+20+20+20+22+50	15+20+22+22+42+50	15+22+25+25+25+60	20+20+20+25+35+42	20+22+22+25+25+60
15+15+20+20+20+20	15+15+22+22+22+22	15+20+20+20+22+60	15+20+22+22+50+50	15+22+25+25+35+35	20+20+20+25+35+50	20+22+22+25+35+35
15+15+20+20+20+22	15+15+22+22+22+25	15+20+20+20+22+71	15+20+22+25+25+25	15+22+25+25+35+42	20+20+20+25+35+60	20+22+22+25+35+42

MXZ-6F120VF • Continuação

20+22+22+25+35+50	20+22+25+25+35+50	20+25+25+25+35+50	22+22+22+22+25+42	22+22+22+25+25+50	22+22+25+25+25+50	22+25+25+25+35+35
20+22+22+25+42+42	20+22+25+25+42+42	20+25+25+25+42+42	22+22+22+22+25+50	22+22+22+25+25+60	22+22+25+25+25+60	22+25+25+25+35+42
20+22+22+35+35+35	20+22+25+35+35+35	20+25+25+35+35+35	22+22+22+22+25+60	22+22+22+25+35+35	22+22+25+25+35+35	22+25+25+35+35+35
20+22+22+35+35+42	20+22+25+35+35+42	22+22+22+22+22+22	22+22+22+22+35+35	22+22+22+25+35+42	22+22+25+25+35+42	25+25+25+25+25+25
20+22+25+25+25+25	20+25+25+25+25+25	22+22+22+22+22+25	22+22+22+22+35+42	22+22+22+25+35+50	22+22+25+25+35+50	25+25+25+25+25+35
20+22+25+25+25+35	20+25+25+25+25+35	22+22+22+22+22+35	22+22+22+22+35+50	22+22+22+25+42+42	22+22+25+25+42+42	25+25+25+25+25+42
20+22+25+25+25+42	20+25+25+25+25+42	22+22+22+22+22+42	22+22+22+22+42+42	22+22+22+35+35+35	22+22+25+35+35+35	25+25+25+25+25+50
20+22+25+25+25+50	20+25+25+25+25+50	22+22+22+22+22+50	22+22+22+22+42+50	22+22+22+35+35+42	22+25+25+25+25+25	25+25+25+25+35+35
20+22+25+25+25+60	20+25+25+25+25+60	22+22+22+22+22+60	22+22+22+25+25+25	22+22+25+25+25+25	22+25+25+25+25+35	25+25+25+25+35+42
20+22+25+25+35+35	20+25+25+25+35+35	22+22+22+22+25+25	22+22+22+25+25+35	22+22+25+25+25+35	22+25+25+25+25+42	25+25+25+35+35+35
20+22+25+25+35+42	20+25+25+25+35+42	22+22+22+22+25+35	22+22+22+25+25+42	22+22+25+25+25+42	22+25+25+25+25+50	

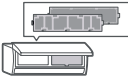

Filtros

	DESCRIÇÃO	MODELO	COMPATIBILIDADE	PVR
	Filtro purificador do ar com iões de prata	MAC-2390FT-E	MSZ-LN	35€
	Filtro purificador do ar com iões de prata	MAC-2470FT-E	MSZ-EF / MSZ-AY(AP)25-50 / MSZ-HJ / MSZ-HR / MFZ-KT / MLZ-KP / MSY-TP	35€
	Filtro purificador do ar com iões de prata	MAC-2360FT-E	MSZ-AP60/71	45€
	Filtro desodorizante	MAC-3010FT-E	MSZ-LN	35€

Opcionais para controlo

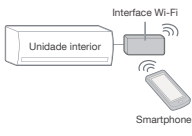
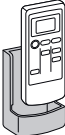
	DESCRIÇÃO	MODELO	COMPATIBILIDADE	PVR
	Interface para o MELCloud Wi-Fi	MAC-597IF	Interiores da Gama Doméstica e Mr.Slim	80€
	Interface M-NET	MAC-334IF-E	Interiores da Gama Doméstica e Mr.Slim	150€
	Interface MA	MAC-497IF-E	Interiores da Gama Doméstica e Mr.Slim	110€
	Suporte de parede para controlo remoto	MAC-1200RC-E	MSZ-HR	10€
	Suporte de parede para controlo remoto	MAC-1300RC-E	MSZ-LN VGW / MSZ-EF / MSZ-AY / MSZ-AP (Branco)	10€

Comandos opcionais

	DESCRIÇÃO	MODELO	COMPATIBILIDADE	PVR
	Controlador remoto simplificado (por cabo)	PAC-YT52CRA	MSZ* / MFZ* / MLZ* / SLZ / PLA / SEZ / PEAD / PCA	90€
	Controlador remoto Deluxe com programador semanal (por cabo)	PAR-41MAA	MSZ* / MFZ* / MLZ* / SLZ / PLA / SEZ / PEAD / PCA	135€
	Controlador remoto Branco com painel táctil e Bluetooth (por cabo)	PAR-CT01MAA-SB	MSZ* / MFZ* / MLZ* / SLZ / PLA / SEZ / PEAD / PCA	190€
	Controlador remoto Preto com painel táctil e Bluetooth (por cabo)	PAR-CT01MAA-PB	MSZ* / MFZ* / MLZ* / SLZ / PLA / SEZ / PEAD / PCA	220€
	Controlador remoto (Infra) - utilizar com PAR-SA9CA-E	PAR-SL97A-E	SEZ / PEAD	50€
	Recetor de sinal do controlo remoto	PAR-SA9CA-E	SEZ / PEAD	85€
	Kit de controlo remoto (infra) e recetor de sinal	PAR-SL94B-E	PCA	140€

NOTA: * Necessita de Interface MAC-334IF-E

Gama **Mr. SLIM**



Adaptável às suas necessidades

A Gama Comercial **Mr.SLIM** da Mitsubishi Electric, sempre na vanguarda da tecnologia, foi concebida para oferecer os sistemas de climatização mais flexíveis e avançados do mercado.

O vasto leque de unidades interiores, combinado com as diversas tecnologias das unidades exteriores, proporciona a solução mais eficaz para cobrir todas as necessidades, oferecendo as máximas prestações com os melhores níveis de eficiência energética.



Cassete 1 via

A MLZ é uma moderna unidade de cassete de 1 via, já premiada pelo seu design inovador.



Cassete 4 vias

A Mitsubishi Electric oferece a mais extensa gama de opções em modelos de cassete e com a melhor performance energética do mercado.



Consola de chão sem envolvente

A SFZ-M é uma unidade de chão de dimensão compacta, sem envolvente, ideal para a instalação em paredes falsas.



Condutas

Caracterizadas pelo seu baixo perfil, os modelos de conduta das séries PESZ / PEZ e SEZ são a solução ideal para uma instalação discreta, mesmo em pequenos espaços.



Teto

Vocacionada para espaços comerciais, a gama de modelos de teto dispõe de uma ampla variedade de capacidades e inclui um modelo em aço inox, especial para cozinhas, laboratórios e outros espaços profissionais.



Mural

Modelo caracterizado pelo seu design, adaptável à decoração de qualquer tipo de espaço comercial, de fácil instalação.



Chão Vertical

Ideal para espaços tipo "open space", caracteriza-se pelo seu elevado poder de climatização, instalação e manutenção simples.



R32

Série **Classic Inverter**



R32

Série **Power Inverter**



R32

Série **S**

	POWER INVERTER - R32									
	Modelo Exterior	PUZ-ZM VKA		PUZ-ZM VHA		PUZ-ZM V(Y)DA			PUZ-ZM YKA	
	Modelo Interior	35	50	60	71	100	125	140	200	250
Condutas	PEAD-M35JA	•			X2					
	PEAD-M50JA		•			X2		X3	X4	
	PEAD-M60JA			•			X2		X3	X4
	PEAD-M71JA				•			X2		X3
	PEAD-M100JA					•			X2	
	PEAD-M125JA						•			X2
	PEAD-M140JA							•		
	PEA-M200LA								•	
	PEA-M250LA									•
Condutas Série S	SEZ-M25DA									
	SEZ-M35DA				X2	X3	X4	X4		
	SEZ-M50DA					X2	X3	X3		
	SEZ-M60DA						X2			
	SEZ-M71DA									
Chão sem envolvente Série S	SFZ-M25VA									
	SFZ-M35VA									
	SFZ-M50VA									
	SFZ-M60VA									
	SFZ-M71VA									
Cassete 1 via	MLZ-KP25VG									
	MLZ-KP35VG									
	MLZ-KP50VG									
Cassetes	PLA-M35EA	•			X2					
	PLA-M50EA		•			X2		X3	X4	
	PLA-M60EA			•			X2		X3	X4
	PLA-M71EA				•			X2		X3
	PLA-M100EA					•			X2	
	PLA-M125EA						•			X2
	PLA-M140EA							•		
Cassetes Série S	SLZ-M25FAV									
	SLZ-M35FAV				X2	X3	X4	X4		
	SLZ-M50FAV					X2	X3	X3		
	SLZ-M60FAV						X2			
Mural	PKA-M35LAL	•			X2					
	PKA-M50LAL		•			X2		X3		
	PKA-M60KAL			•			X2		X3	
	PKA-M71KAL				•			X2		X4
	PKA-M100KAL					•			X2	
Teto Horizontal	PCA-M50KA		•			X2		X3	X4	
	PCA-M60KA			•			X2		X3	X4
	PCA-M71KA				•			X2		X3
	PCA-M100KA					•			X2	
	PCA-M125KA						•			X2
	PCA-M140KA							•		
Teto Aço Inox	PCA-M71HA				•			X2		X3
Chão Vertical	PSA-M71KA				•			X2		X3
	PSA-M100KA					•			X2	
	PSA-M125KA						•			X2
	PSA-M140KA							•		

• UNIDADES COMPATÍVEIS
 x2 COMBINAÇÃO MULTI TWIN
 x3 COMBINAÇÃO MULTI TRIPLE
 x4 COMBINAÇÃO QUADRUPLE
 NÃO COMPATÍVEL

CLASSIC INVERTER - R32											
SUZ-M VA					PUZ-M V(Y)KA					Modelo Exterior	
25	35	50	60	71	100	125	140	200	250	Modelo Interior	
	•									PEAD-M35JA	Condutas
		•			X2		X3	X4		PEAD-M50JA	
			•			X2		X3	X4	PEAD-M60JA	
				•			X2		X3	PEAD-M71JA	
					•			X2		PEAD-M100JA	
						•			X2	PEAD-M125JA	
							•			PEAD-M140JA	
								•		PEA-M200LA	
									•	PEA-M250LA	
•										SEZ-M25DA	Condutas Série S
	•									SEZ-M35DA	
		•								SEZ-M50DA	
			•							SEZ-M60DA	
				•						SEZ-M71DA	
•										SFZ-M25VA	Chão sem envolvente Série S
	•									SFZ-M35VA	
		•								SFZ-M50VA	
			•							SFZ-M60VA	
				•						SFZ-M71VA	
•										MLZ-KP25VG	Cassete 1 via
	•									MLZ-KP35VG	
		•								MLZ-KP50VG	
	•									PLA-M35EA	Cassetes
		•			X2		X3	X4		PLA-M50EA	
			•			X2		X3	X4	PLA-M60EA	
				•			X2		X3	PLA-M71EA	
					•			X2		PLA-M100EA	
						•			X2	PLA-M125EA	
							•			PLA-M140EA	
•										SLZ-M25FAV	Cassetes Série S
	•									SLZ-M35FAV	
		•								SLZ-M50FAV	
			•							SLZ-M60FAV	
										PKA-M35LAL	
					X2		X3	X4		PKA-M50LAL	Mural
						X2		X3	X4	PKA-M60KAL	
							X2		X3	PKA-M71KAL	
					•			X2		PKA-M100KAL	
		•			X2		X3	X4		PCA-M50KA	Teto Horizontal
			•			X2		X3	X4	PCA-M60KA	
				•			X2		X3	PCA-M71KA	
					•			X2		PCA-M100KA	
						•			X2	PCA-M125KA	
							•			PCA-M140KA	
										PCA-M71HA	Teto Aço Inox
				•			X2		X3	PSA-M71KA	Chão Vertical
					•			X2		PSA-M100KA	
						•			X2	PSA-M125KA	
							•			PSA-M140KA	

SÉRIE M • MLZ, Split Cassete 1 via R32

Cassete de 1 via, com um design compacto e elegante, permite usufruir o máximo conforto em qualquer espaço, mesmo em áreas com dimensões muito reduzidas.



Design único no mercado

Premiada pelo seu design, cujo perfil tem apenas 185mm, esta cassete de 1 via é uma solução ímpar, que possibilita a instalação de ar condicionado num vasto leque de espaços.



Controlo do caudal do ar

O controlo remoto dos movimentos do defletor, da esquerda para a direita e de cima para baixo, permite a fácil orientação do caudal do ar de acordo com as necessidades de conforto.

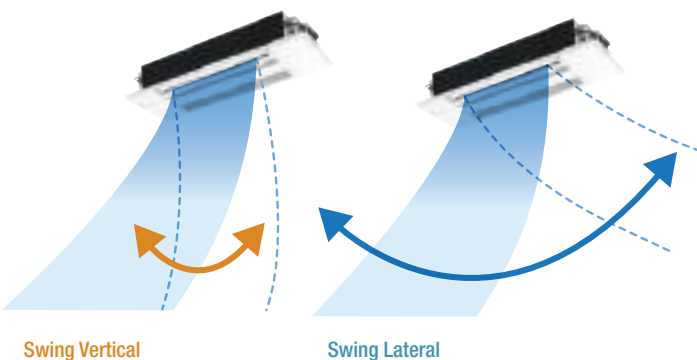

Melhor conforto, com mais poupança

Esta série atinge níveis de eficiência energética A++ (SEER* e SCOP*).

*Nos modelos MLZ-KP25/35/50 / **No modelo MLZ-KP35



Bomba de condensados incluída

Permite drenar água até 500mm acima da base da unidade interior. A tubagem de condensados é fácil de instalar e não necessita de isolamento ou de revestimento.

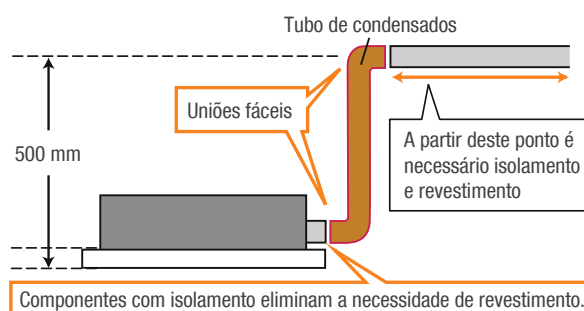

Filtro de iões de prata (opcional)

Ajuda a aumentar a qualidade do ar, capturando e neutralizando bactérias, pólenes, e outros alérgenos.

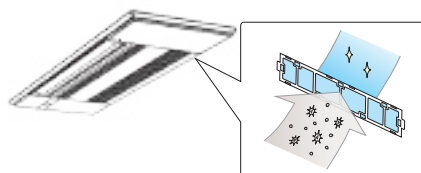

Insuflação horizontal

A introdução de um modo de caudal de ar horizontal, que se espalha pelo teto, elimina por completo qualquer sensação desconfortável de corrente de ar.

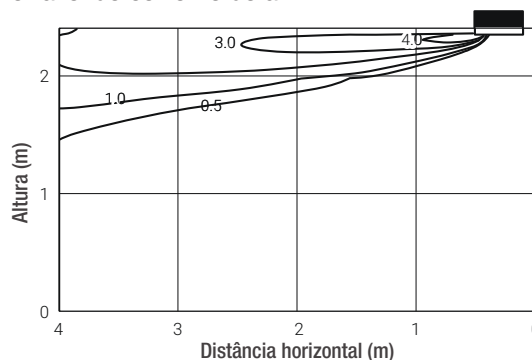

Controlo por Wi-Fi (opcional)

Com o interface MELCloud, o ar condicionado pode ser controlado à distância, a partir de um PC, tablet ou smartphone, com ligação à internet.



SÉRIE M • MLZ, Split Cassete 1 via R32



MODELO			MLZ-KY20VG	MLZ-KP25VG	MLZ-KP35VG	MLZ-KP50VG	
PVR (Monofásico)			Consultar página 24	1.730€	1.980€	2.420€	
INCLUIDO: Controlo remoto infra PAR-SL100A-E • OPCIONAL: Comando PAR-41MAA (135€) / PAR-CT01MAA-SB (190€) / PAC-YT52CRA (90€) - para ligar estes comandos por cabo é necessário interligar o Interface M-NET MAC-334IF-E (150€)							
Unidade interior			MLZ-KY20VG	MLZ-KP25VG	MLZ-KP35VG	MLZ-KP50VG	
Unidade exterior			só para ligação a MXZ	SUZ-M25VA	SUZ-M35VA	SUZ-M50VA	
Alimentação elétrica	Unidade exterior	V/Fase/Hz	230/Monofásico/50				
Arrefecimento	Capacidade nominal	kW	-	2.5	3.5	5.0	
	Mín-Máx	kW	-	1.4-3.2	0.8-3.9	1.7-5.6	
	Fator de calor sensível (SHF)	-	-	0.87	0.74	0.72	
	Consumo nominal	kW	-	0.59	0.94	1.38	
	Consumo anual elétrico*2	kWh/a	-	141	175	260	
SEER*3	-	-	6.2	7.0	6.7		
Categoria energética		-	A++	A++	A++	A++	
Aquecimento	Capacidade nominal	kW	-	3.2	4.1	6.0	
	Mín-Máx	kW	-	1.4-4.2	1.1-4.9	1.7-7.2	
	Consumo nominal	kW	-	0.80	1.10	1.86	
	Capacidade declarada	à temp. referência	kW	-	2.0 (-10°C)	2.3 (-10°C)	3.8 (-10°C)
		à temp. bivalente	kW	-	2.0 (-7°C)	2.3 (-7°C)	3.8 (-7°C)
		à temp. limite funcion.	kW	-	2.0 (-10°C)	2.3 (-10°C)	3.8 (-10°C)
	Consumo anual elétrico*2	kWh/a	-	697	791	1397	
SCOP*3	-	-	4.4	4.6	4.3		
Categoria energética		-	A+	A++	A+		
Corrente funcionamento (Máx.)		A	-	7.2	8.9	13.9	
Unidade interior	Consumo nominal	kW	0.012	0.04	0.04	0.04	
	Corrente funcionamento (Máx.)	A	0.12	0.40	0.40	0.40	
	Dimensões	AxLxP	mm	194x842x301	185x1102x360	185x1102x360	185x1102x360
	Peso		kg	14	15.5	15.5	15.5
		Caudal de ar (Sil-Min-Med-Max)*4	Arrefecimento	m³/h	258-282-312-336	360-432-480-528	360-438-504-564
	Aquecimento	m³/h	258-294-330-360	360-420-492-552	360-462-528-594	360-528-618-708	
Nível de ruído (SPL) (Sil-Min-Med-Max)*4	Arrefecimento	dB(A)	30-32-34-37	27-31-34-38	27-32-36-40	29-36-41-47	
	Aquecimento	dB(A)	29-32-35-58	26-27-34-37	29-32-36-40	26-37-42-48	
Nível de ruído (PWL)	Arrefecimento	dB(A)	40-42-44-50	52	53	59	
Grelha	Dimensões	AxLxP	mm	34x915x370	24x1200x424	24x1200x424	24x1200x424
	Peso	kg	3.8	3.5	3.5	3.5	
Unidade exterior	Dimensões	AxLxP	mm	-	550x800x285	550x800x285	714x800x285
	Peso	kg	-	30	35	41	
	Caudal de ar	Arrefecimento	m³/h	-	2178	2058	2748
		Aquecimento	m³/h	-	2076	1962	2622
	Nível de ruído (SPL)	Arrefecimento	dB(A)	-	45	48	48
		Aquecimento	dB(A)	-	46	48	49
	Nível de ruído (PWL)	Arrefecimento	dB(A)	-	59	59	64
Corrente funcionamento (Máx.)	A	-	6.8	8.5	13.5		
Dimensão disjuntor	A	-	10	10	20		
Dados instalação	Diâmetro tubagem	Líquido	mm (pol.)	6.35 (1/4")	6.35 (1/4")	6.35 (1/4")	6.35 (1/4")
		Gás	mm (pol.)	9.52 (3/8")	9.52 (3/8")	9.52 (3/8")	12.7 (1/2")
	Compr. máx. tubagem	Ext-Int	m	-	20	20	30
	Altura máx. tubagem	Ext-Int	m	-	12	12	30
Refrigerante R32*1	Pré-carga kg/GWP/tCO ₂ eq	-	-	0.65/675/0.44	0.90/675/0.61	1.20/675/0.81	
Temperatura exterior de funcionamento	Arrefecimento	°C	-	-10~+46	-10~+46	-15~+46	
	Aquecimento	°C	-	-10~+24	-10~+24	-10~+24	

NOTAS: *1 Fugas de refrigerante contribuem para as alterações climáticas. Um refrigerante com menor potencial de aquecimento (GWP) contribuirá menos para o aquecimento global que um refrigerante com GWP mais elevado, caso ocorra uma fuga para a atmosfera. Esta aplicação contém um fluido refrigerante com um GWP igual a 675. Isto significa que se 1kg deste refrigerante se dispersar na atmosfera, o impacto no aquecimento global seria 675 vezes superior a 1kg de CO₂, durante um período de 100 anos. Não tente nunca interferir com o circuito do refrigerante ou desmontar o produto sozinho, peça sempre a um profissional. O GWP do R32 é 675. / *2 Consumo energético baseado em resultados standard de testes. O consumo real de energia dependerá da forma como o equipamento é utilizado e onde está localizado. / *3 SEER, SCOP e outras descrições relacionadas são baseadas no REGULAMENTO DELEGADO DA COMISSÃO (EU) Nº626/2011. As condições de temperatura para o cálculo do SCOP baseiam-se em valores de "estação média". / *4 Sil/Min/Med/Max: Silencioso/Mínimo/Médio/Máximo



SÉRIE S • SLZ, Split Cassete 4 vias 60x60 R32

Cassete de 4 vias de 60x60, com design e tecnologia superiores, ideal para a instalação em tetos falsos de pequenas áreas comerciais ou de serviços, garantindo os mais elevados níveis de conforto e de eficiência energética.



Design compacto e de baixo perfil – 245mm de altura

Com um design rigoroso, em quadrado, e o menor perfil do mercado, a cassete SLZ-M requer um espaço mínimo no teto, podendo instalar-se em áreas quase impossíveis.

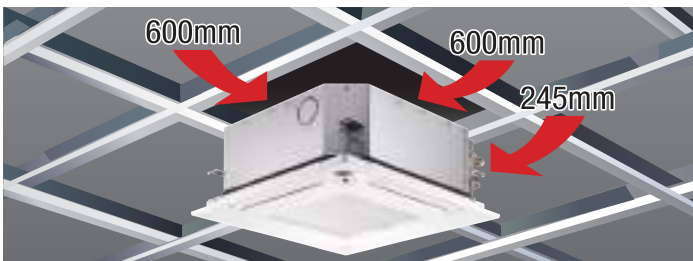

Silêncio garantido

O ventilador Turbo 3D e a sua estrutura com dois níveis de lâminas, desenvolvida e patenteada pela Mitsubishi Electric, reduzem o ruído da insuflação sem comprometer o caudal de ar.



Insuflação horizontal

O caudal de ar reduz a velocidade do ar enquanto ele se espalha pelo teto e desce a uma velocidade mais baixa, evitando a sensação de corrente de ar.

Ângulo de insuflação, arrefecimento a 20°C

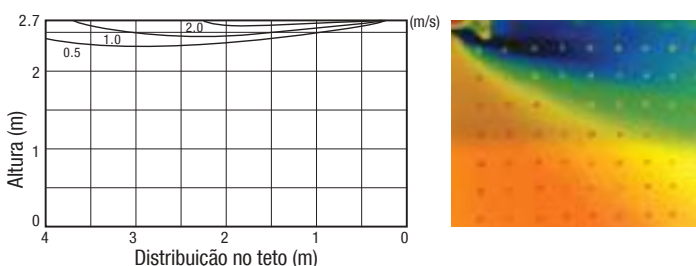

Bomba de condensados (incluída)

Com uma altura de elevação de 850mm, a bomba de condensados garante uma melhor drenagem da água, oferecendo maior flexibilidade na escolha do local para a instalação.

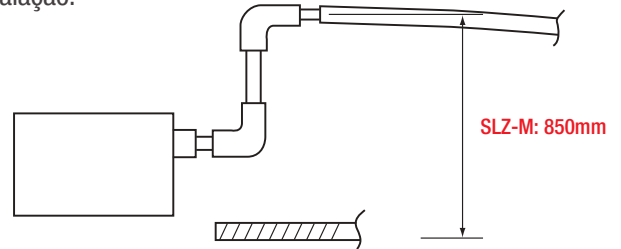

Sensor de temperatura de vanguarda

O 3D i-see Sensor deteta as temperaturas do espaço e de cada pessoa e reajusta o funcionamento do sistema para assegurar uma contínua sensação de conforto.

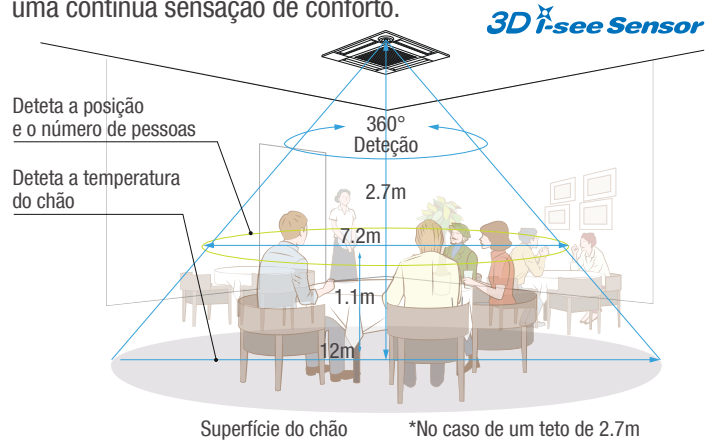

Elevada eficiência energética

Todos os modelos SLZ-M, de quaisquer capacidades, alcançam assinaláveis níveis de poupança de energia.



Controlo por Wi-Fi (opcional)

Com o interface MELCloud, o ar condicionado pode ser controlado à distância, a partir de um PC, tablet ou smartphone, com ligação à internet.



Soluções de comando



SÉRIE S • SLZ, Split Cassete 4 vias 60x60 R32



3D i-see Sensor



Mr.SLIM™

MODELO			SLZ-M25FA	SLZ-M35FA	SLZ-M50FA	SLZ-M60FA	
PVR (Monofásico)			1.680€	1.840€	2.240€	2.530€	
INCLUIDO: Controlo remoto infra PAR-SL100A-E • OPCIONAL: Comando PAR-41MAA (135€) / PAR-CT01MAA-SB (190€) / PAC-YT52CRA (90€)							
Unidade interior			SLZ-M25FA	SLZ-M35FA	SLZ-M50FA	SLZ-M60FA	
Unidade exterior			SUZ-M25VA	SUZ-M35VA	SUZ-M50VA	SUZ-M60VA	
Alimentação elétrica	Unidade exterior	V/Fase/Hz	230/Monofásico/50				
Arrefecimento	Capacidade nominal	kW	2.5	3.5	4.6	5.7	
	Min-Máx	kW	1.4-3.2	0.7-3.9	1.0-5.2	1.5-6.3	
	Fator de calor sensível (SHF)		0.78	0.72	0.68	0.68	
	Consumo nominal	kW	0.65	1.09	1.35	1.67	
	Consumo anual elétrico*2	kWh/a	139	183	253	321	
SEER*3			6.3	6.7	6.3	6.2	
Categoria energética			A++	A++	A++	A++	
Aquecimento	Capacidade nominal	kW	3.2	4.0	5.0	6.4	
	Min-Máx	kW	1.3-4.2	1.0-5.0	1.3-5.5	1.6-7.3	
	Consumo nominal	kW	0.88	1.07	1.56	2.13	
	Capacidade declarada	à temp. referência	kW	2.0 (-10°C)	2.3 (-10°C)	3.2 (-10°C)	4.1 (-10°C)
		à temp. bivalente	kW	2.0 (-7°C)	2.3 (-7°C)	3.2 (-7°C)	4.1 (-7°C)
		à temp. limite funcion.	kW	2.0 (-10°C)	2.3 (-10°C)	3.2 (-10°C)	4.1 (-10°C)
	Consumo anual elétrico*2	kWh/a	716	843	1191	1559	
SCOP*3			4.3	4.3	4.2	4.1	
Categoria energética			A+	A+	A+	A+	
Corrente funcionamento (Máx.)		A	7.0	8.7	13.7	15.1	
Unidade interior	Consumo nominal	kW	0.02	0.02	0.02	0.03	
	Corrente funcionamento (Máx.)	A	0.20	0.24	0.32	0.43	
	Dimensões	AxLxP	mm	245x570x570	245x570x570	245x570x570	245x570x570
	Peso	kg	15	15	15	15	
	Caudal de ar (Sil-Min-Med-Max)*4	Arrefecimento	m³/h	390-450-480	390-480-570	420-540-690	450-690-780
		Aquecimento	m³/h	390-450-480	390-480-570	420-540-690	450-690-780
Nível de ruído (SPL) (Sil-Min-Med-Max)*4	Arrefecimento	dB(A)	25-28-31	25-30-34	27-34-39	32-40-43	
	Aquecimento	dB(A)	25-28-31	25-30-34	27-34-39	32-40-43	
Nível de ruído (PWL)	Arrefecimento	dB(A)	48	51	56	60	
Grelha	Dimensões	AxLxP	mm	10x625x625	10x625x625	10x625x625	10x625x625
	Peso	kg	3	3	3	3	
Unidade exterior	Dimensões	AxLxP	mm	550x800x285	550x800x285	714x800x285	880x840x330
	Peso	kg	30	35	41	54	
	Caudal de ar	Arrefecimento	m³/h	2178	2058	2748	3006
		Aquecimento	m³/h	2076	1962	2622	3006
	Nível de ruído (SPL)	Arrefecimento	dB(A)	45	48	48	49
		Aquecimento	dB(A)	46	48	49	51
	Nível de ruído (PWL)	Arrefecimento	dB(A)	59	59	64	65
	Corrente funcionamento (Máx.)	A	6.8	8.5	13.5	14.8	
Dimensão disjuntor	A	10	10	20	20		
Dados instalação	Diâmetro tubagem	Líquido	mm (pol.)	6.35 (1/4")	6.35 (1/4")	6.35 (1/4")	6.35 (1/4")
		Gás	mm (pol.)	9.52 (3/8")	9.52 (3/8")	12.7 (1/2")	15.88 (5/8")
	Compr. máx. tubagem	Ext-Int	m	20	20	30	30
	Altura máx. tubagem	Ext-Int	m	12	12	30	30
Refrigerante R32*1	Pré-carga kg/GWP/tCO ₂ eq		0.65/675/0.44	0.90/675/0.61	1.20/675/0.81	1.25/675/0.84	
Temperatura exterior de funcionamento	Arrefecimento	°C	-10~+46	-10~+46	-15~+46	-15~+46	
	Aquecimento	°C	-10~+24	-10~+24	-10~+24	-10~+24	

NOTAS: *1 Fugas de refrigerante contribuem para as alterações climáticas. Um refrigerante com menor potencial de aquecimento (GWP) contribuirá menos para o aquecimento global que um refrigerante com GWP mais elevado, caso ocorra uma fuga para a atmosfera. Esta aplicação contém um fluido refrigerante com um GWP igual a 675. Isto significa que se 1kg deste refrigerante se dispersar na atmosfera, o impacto no aquecimento global seria 675 vezes superior a 1kg de CO₂, durante um período de 100 anos. Não tente nunca interferir com o circuito do refrigerante ou desmontar o produto sozinho, peça sempre a um profissional. O GWP do R32 é 675. / *2 Consumo energético baseado em resultados standard de testes. O consumo real de energia dependerá da forma como o equipamento é utilizado e onde está localizado. / *3 SEER, SCOP e outras descrições relacionadas são baseadas no REGULAMENTO DELEGADO DA COMISSÃO (EU) Nº626/2011. As condições de temperatura para o cálculo do SCOP baseiam-se em valores de "estação média". / *4 Sil/Min/Med/Max: Silencioso/Mínimo/Médio/Máximo



PLA-M, Split Cassete 4 vias R32

A mais completa série de cassetes de 4 vias, com mais capacidades, design adequado a tetos de várias alturas e os melhores níveis de eficiência energética da sua classe.



Grelha standard ou de cor preta (opcional)

Além da grelha standard, está disponível uma inovadora opção de cor preta para ambientes contemporâneos ou locais em que a estética é uma prioridade.

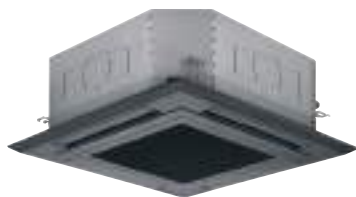

Modos de teto alto e baixo

Permitem escolher o volume de ar adequado para a altura do teto, assegurando uma climatização mais eficaz.

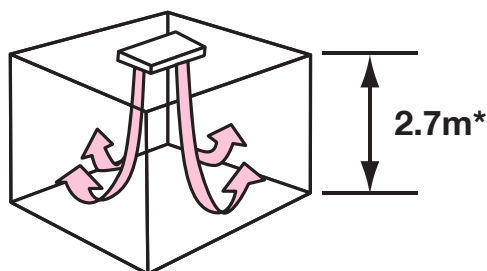

Insuflação de 4 vias com regulação para teto baixo (*modelos 100-140)

Alto nível de eficiência energética

Esta gama sobressai pela sua eficiência energética, alcançando as categorias A++, em arrefecimento (SEER)* e em aquecimento (SCOP)**.



*Modelos PLZ-ZM e PLSZ-M35/50/60/71/100 / **Modelos PLZ-ZM35/50/60/71 e PLSZ-M35/100

3D i-see Sensor (opcional)

Sensor de temperatura de vanguarda que deteta as temperaturas do espaço e de cada pessoa, reajustando o funcionamento do sistema para assegurar uma contínua sensação de conforto.

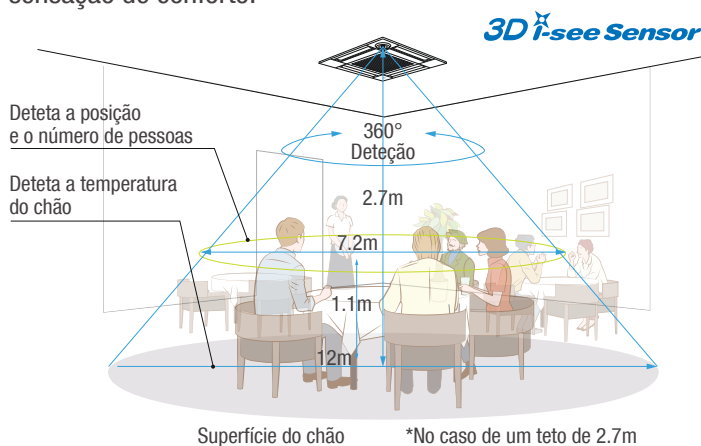

Limpeza fácil (opcional)*

A grelha da unidade interior pode incluir um sistema de elevador automático, que torna mais fácil o acesso para as operações de manutenção e de limpeza do filtro, mesmo em equipamentos instalados em tetos altos, até 4m.

Elevação automática máxima: 4m

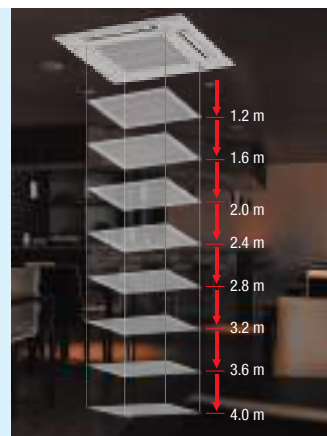

Controlo por Wi-Fi (opcional)

Com o interface MELCloud, o ar condicionado pode ser controlado à distância, a partir de um PC, tablet ou smartphone, com ligação à internet.



Soluções de comando



*Exceto em modelos com a grelha PLP-6EA-B (preta).

Classic Inverter • PLSZ, Split Cassete 4 vias R32

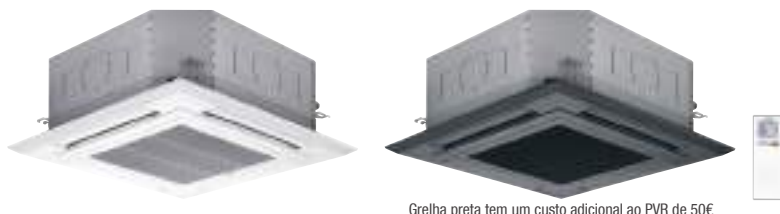

Grelha preta tem um custo adicional ao PVR de 50€

3D i-see Sensor
Opcional
EasyClean
Opcional

MELCloud[®]
Opcional

Tecnologia REPLACE

Mr.SLIM™

MODELO			PLSZ-M35EA	PLSZ-M50EA	PLSZ-M60EA	PLSZ-M71EA	PLSZ-M100EA	PLSZ-M125EA	PLSZ-M140EA	
PVR (Monofásico)			1.820€	2.250€	2.550	2.690€	3.450€	3.930€	4.890€	
PVR (Trifásico)			-	-	-	-	3.490€	4.000€	4.970€	
INCLUÍDO: Controlo remoto infra PAR-SL100A-E • OPCIONAL: Comando PAR-41MAA (135€) / PAR-CT01MAA-SB (190€) / PAC-YT52CRA (90€)										
Unidade interior			PLA-M35EA	PLA-M50EA	PLA-M60EA	PLA-M71EA	PLA-M100EA	PLA-M125EA	PLA-M140EA	
Unidade exterior			SUZ-M35VA	SUZ-M50VA	SUZ-M60VA	SUZ-M71VA	PUZ-M100VKA/YKA	PUZ-M125VKA/YKA	PUZ-M140VKA/YKA	
Alimentação elétrica			VA • VKA: 230/Monofásico/50, YKA: 400/Trifásico/50							
Arrefecimento	Capacidade nominal	kW	3.6	5.5	6.1	7.1	9.5	12.1	13.4	
	Mín-Máx	kW	0.8-3.9	1.2-5.6	1.6-6.3	2.2-8.1	4.0-10.6	5.8-13.0	5.8-14.1	
	Fator de calor sensível (SHF)		0.91	0.77	0.79	0.74	0.77	0.72	0.70	
	Consumo nominal	kW	0.90	1.61	1.84	1.91	2.71	4.01	4.96	
	EER		-	-	-	-	-	3.01	2.70	
	Consumo anual elétrico*2	kWh/a	170	285	320	331	474	1252	1382	
	SEER*3		7.40	6.70	6.60	7.50	7.00	5.80	5.82	
Categoria energética			A++	A++	A++	A++	A++	-	-	
Eficiência sazonal em arrefecimento (ηs, c)*5			%	-	-	-	-	231.9	232.7	
Aquecimento	Capacidade nominal	kW	4.1	6.0	7.0	8.0	11.2	13.5	15.0	
	Mín-Máx	kW	1.0-5.0	1.5-7.2	1.6-8.0	2.0-10.2	2.8-12.5	4.1-15.0	4.2-15.8	
	Consumo nominal	kW	0.97	1.73	1.84	2.21	3.01	3.63	4.39	
	COP		-	-	-	-	-	3.71	3.41	
	Capacidade declarada	à temp. referência	kW	2.3 (-10°C)	3.8 (-10°C)	4.1 (-10°C)	5.2 (-10°C)	6.0 (-10°C)	8.5 (-10°C)	9.4 (-10°C)
		à temp. bivalente	kW	2.3 (-7°C)	3.8 (-7°C)	4.1 (-7°C)	5.2 (-7°C)	7.0 (-7°C)	8.5 (-10°C)	9.4 (-10°C)
		à temp. limite funcion.	kW	2.3 (-10°C)	3.8 (-10°C)	4.1 (-10°C)	5.2 (-10°C)	4.5 (-15°C)	6.0 (-15°C)	7.0 (-15°C)
Consumo anual elétrico*2	kWh/a	774	1456	1458	1796	2428	2938	3263		
SCOP*3		4.70	4.10	4.40	4.50	4.60	4.05	4.03		
Categoria energética			A+	A+	A+	A+	A++	-	-	
Eficiência sazonal em aquecimento (ηs, c)*5			%	-	-	-	-	162	161.3	
Corrente funcionamento (Máx.)			A	8.7	13.7	15.0	15.1	20.5/12.0	27.2/12.2	30.7/12.2
Unidade interior	Consumo nominal	kW	0.03	0.03	0.03	0.04	0.07	0.10	0.10	
	Corrente funcionamento (Máx.)	A	0.20	0.22	0.24	0.27	0.46	0.66	0.66	
	Dimensões	AxLxP	mm	258x840x840	258x840x840	258x840x840	258x840x840	298x840x840	298x840x840	
	Peso	kg	19	19	21	21	24	26	26	
Caudal de ar (Sil-Min-Med-Max)*4	Arrefecimento	m³/h	660-780-900-960	720-840-960-1080	720-840-960-1080	840-1020-1140-1260	1140-1380-1560-1740	1260-1500-1680-1860	1440-1560-1740-1920	
	Aquecimento	m³/h	660-780-900-960	720-840-960-1080	720-840-960-1080	840-1020-1140-1260	1140-1380-1560-1740	1260-1500-1680-1860	1440-1560-1740-1920	
Nível de ruído (SPL) (Sil-Min-Med-Max)*4	Arrefecimento	dB(A)	26-28-29-31	27-29-31-32	27-29-31-32	28-30-32-34	31-34-37-40	33-37-41-44	36-39-42-44	
	Aquecimento	dB(A)	26-28-29-31	27-29-31-32	27-29-31-32	28-30-32-34	31-34-37-40	33-37-41-44	36-39-42-44	
Nível de ruído (PWL)	Arrefecimento	dB(A)	51	54	54	56	61	65	65	
Grelha	Dimensões	AxLxP	mm	40x950x950	40x950x950	40x950x950	40x950x950	40x950x950	40x950x950	
	Peso	kg	5	5	5	5	5	5	5	
Unidade exterior	Dimensões	AxLxP	mm	550x800x285	714x800x285	880x840x330	880x840x330	981x1050x330 (+40)	981x1050x330 (+40)	
	Peso	kg	35	41	54	55	76/78	84/85	84/85	
	Caudal de ar	Arrefecimento	m³/h	2058	2748	3006	3006	4740	5160	5160/7200
		Aquecimento	m³/h	1962	2622	3006	3006	4740	5520	5520
	Nível de ruído (SPL)	Arrefecimento	dB(A)	48	48	49	49	51	54	55
		Aquecimento	dB(A)	48	49	51	51	54	56	57
	Nível de ruído (PWL)	Arrefecimento	dB(A)	59	64	65	66	70	72	73
Corrente funcionamento (Máx.)	A	8.5	13.5	14.8	14.8	20.0/11.5	26.5/11.5	30.0/11.5		
Dimensão disjuntor	A	10	20	20	20	32/16	32/16	40/16		
Dados instalação	Diâmetro tubagem	Líquido	mm (pol.)	6.35 (1/4")	6.35 (1/4")	6.35 (1/4")	9.52 (3/8")	9.52 (3/8")	9.52 (3/8")	
		Gás	mm (pol.)	9.52 (3/8")	12.7 (1/2")	15.88 (5/8")	15.88 (5/8")	15.88 (5/8")	15.88 (5/8")	
	Compr. máx. tubagem	Ext-Int	m	20	30	30	30	55	65	
	Altura máx. tubagem	Ext-Int	m	12	30	30	30	30	30	
Refrigerante R32*1	Pré-carga kg/GWP/tCO ₂ e q		0,61/675/0,41	0,81/675/0,55	0,84/675/0,57	0,98/675/0,66	2,09/675/1,41	2,43/675/1,64	2,43/675/1,64	
Temperatura exterior de funcionamento	Arrefecimento*6	°C	-10~+46	-15~+46	-15~+46	-15~+46	-15~+46	-15~+46	-15~+46	
	Aquecimento	°C	-10~+24	-10~+24	-10~+24	-10~+24	-15~+21	-15~+21	-15~+21	

NOTAS: *1 Fugas de refrigerante contribuem para as alterações climáticas. Um refrigerante com menor potencial de aquecimento (GWP) contribuirá menos para o aquecimento global que um refrigerante com GWP mais elevado, caso ocorra uma fuga para a atmosfera. Esta aplicação contém um fluido refrigerante com um GWP igual a 675. Isto significa que se 1kg deste refrigerante se dispersar na atmosfera, o impacto no aquecimento global seria 675 vezes superior a 1kg de CO₂, durante um período de 100 anos. Não tente nunca interferir com o circuito do refrigerante ou desmontar o produto sozinho, peça sempre a um profissional. O GWP do R32 é 675. / *2 Consumo energético baseado em resultados standard de testes. O consumo real de energia dependerá da forma como o equipamento é utilizado e onde está localizado. / *3 SEER, SCOP e outras descrições relacionadas são baseadas no REGULAMENTO DELEGADO DA COMISSÃO (EU) Nº626/2011. As condições de temperatura para o cálculo do SCOP baseiam-se em valores de "estação média". / *4 Min/Med/Max/SMax: Mínimo/Médio/Máximo/SMáximo / *5 A Diretiva 2016/2281 da União Europeia sobre os valores de eficiência sazonal de equipamentos com uma capacidade de arrefecimento nominal acima de 12kW esteve na base da Eficiência Sazonal em Arrefecimento (ηs, c), Eficiência Sazonal em Aquecimento (ηs, h) e de outras descrições relevantes. / *6 O guia de proteção de ar opcional é necessário quando a temperatura exterior é inferior a -5°C.

Power Inverter • PLZ, Split Cassete 4 vias R32



Grelha preta tem um custo adicional ao PVR de 50€



MODELO			PLZ-ZM35EA	PLZ-ZM50EA	PLZ-ZM60EA	PLZ-ZM71EA	PLZ-ZM100EA	PLZ-ZM125EA	PLZ-ZM140EA	
PVR (Monofásico)			2.900€	3.000€	3.300€	3.680€	4.470€	4.880€	5.780€	
PVR (Trifásico)			-	-	-	-	4.680€	5.200€	5.850€	
INCLUIDO: Controlo remoto infra PAR-SL100A-E • OPCIONAL: Comando PAR-41MAA (135€) / PAR-CT01MAA-SB (190€) / PAC-YT52CRA (90€)										
Unidade interior			PLA-M35EA	PLA-M50EA	PLA-M60EA	PLA-M71EA	PLA-M100EA	PLA-M125EA	PLA-M140EA	
Unidade exterior			PUZ-ZM35VKA	PUZ-ZM50VKA	PUZ-ZM60VHA	PUZ-ZM71VHA	PUZ-ZM100VDA/YDA	PUZ-ZM125VDA/YDA	PUZ-ZM140VDA/YDA	
Alimentação elétrica			V/Fase/Hz							
Unidade exterior			VKA • VHA: 230/Monofásico/50, YKA: 400/Trifásico/50							
Arrefecimento	Capacidade nominal	kW	3.6	5.0	6.1	7.1	9.5	12.5	13.4	
	Min-Máx	kW	1.6-4.5	2.3-5.6	2.7-6.5	3.3-8.1	4.9-11.4	5.5-14.0	6.2-15.0	
	Fator de calor sensível (SHF)		0.97	0.81	0.73	0.82	0.77	0.72	0.70	
	Consumo nominal	kW	0.705	1.106	1.452	1.651	2.210	3.572	3.744	
	EER		-	-	-	-	-	3.50	3.58	
	Consumo anual elétrico*2	kWh/a	168	230	296	327	437/448	761/772	726/737	
SEER*3			7.3	7.4	7.1	7.4	7.6/7.4	-	-	
Categoria energética			A++	A++	A++	A++	A++	-	-	
Eficiência sazonal em arrefecimento (ηs, c)*5			-	-	-	-	-	235.0/233.7	263.9/262.4	
Aquecimento	Capacidade nominal	kW	4.1	6.0	7.0	8.0	11.2	14.0	16.0	
	Min-Máx	kW	1.6-5.2	2.5-7.3	2.8-8.2	3.5-10.2	4.5-14.0	5.0-16.0	5.7-18.0	
	Consumo nominal	kW	0.820	1.363	1.707	1.818	2.686	4.000	4.572	
	COP		-	-	-	-	-	3.50	3.50	
	Capacidade declarada	à temp. referência	kW	2.5 (-10°C)	3.8 (-10°C)	4.4 (-10°C)	4.7 (-10°C)	7.8 (-10°C)/2.5 (-10°C)	9.3 (-10°C)	10.6 (-10°C)
		à temp. bivalente	kW	2.5 (-10°C)	3.8 (-10°C)	4.4 (-10°C)	4.7 (-10°C)	7.8 (-10°C)/2.5 (-10°C)	9.3 (-10°C)	10.6 (-10°C)
à temp. limite funcion.		kW	2.1 (-11°C)	3.7 (-11°C)	2.8 (-20°C)	3.5 (-20°C)	5.8 (-20°C)	7 (-20°C)	7.9 (-20°C)	
Consumo anual elétrico*2	kWh/a	745	1083	1339	1370	2489/2490	3259/3260	3580/3581		
SCOP*3			4.3	4.4	4.3	4.6	4.3	-	-	
Categoria energética			A+	A+	A+	A++	A+	-	-	
Eficiência sazonal em aquecimento (ηs, c)*5			-	-	-	-	-	156.8	162.8	
Corrente funcionamento (Máx.)			A	13.2	13.2	19.2	19.3	27/8.5	27.2/10.2	28.7/13.7
Unidade interior	Consumo nominal	kW	0.03	0.03	0.03	0.05	0.07	0.08	0.10	
	Corrente funcionamento (Máx.)	A	0.21	0.22	0.22	0.34	0.47	0.52	0.66	
	Dimensões	AxLxP	mm	258x840x840	258x840x840	258x840x840	258x840x840	298x840x840	298x840x840	298x840x840
	Peso	kg	21	21	21	24	24	26	26	
	Caudal de ar (Sil-Min-Med-Max)*4	Arrefecimento	m³/h	660-780-900-960	720-840-960-1080	720-840-960-1080	1020-1140-1260-1380	1140-1320-1500-1680	1260-1440-1560-1740	1440-1560-1740-1920
		Aquecimento	m³/h	660-780-900-960	720-840-960-1080	720-840-960-1080	1020-1140-1260-1380	1140-1320-1500-1680	1260-1440-1560-1740	1440-1560-1740-1920
Nível de ruído (SPL) (Sil-Min-Med-Max)*4	Arrefecimento	dB(A)	26-28-29-31	27-29-31-32	27-29-31-32	28-30-33-36	31-34-37-40	33-36-39-41	36-39-42-44	
	Aquecimento	dB(A)	26-28-29-31	27-29-31-32	27-29-31-32	28-30-33-36	31-34-37-40	33-36-39-41	36-39-42-44	
Nível de ruído (PWL)	Arrefecimento	dB(A)	51	54	54	57	61	62	65	
Grelha	Dimensões	AxLxP	mm	40x950x950	40x950x950	40x950x950	40x950x950	40x950x950	40x950x950	
	Peso	kg	5	5	5	5	5	5	5	
Unidade exterior	Dimensões	AxLxP	mm	630x809x300	630x809x300	943x950x330 (+25)	943x950x330 (+25)	1338x1050x330 (+40)	1338x1050x330 (+40)	1338x1050x330 (+40)
	Peso	kg	46	46	70	70	107/114	107/116	107/121	
	Caudal de ar	Arrefecimento	m³/h	2700	2700	3300	3300	4800	5040	5820
		Aquecimento	m³/h	2700	2700	3300	3300	3480	4620	4800
	Nível de ruído (SPL)	Arrefecimento	dB(A)	44	44	47	47	44	47	49
		Aquecimento	dB(A)	46	46	49	49	48	50	51
Nível de ruído (PWL)	Arrefecimento	dB(A)	65	65	67	67	63	66	68	
Corrente funcionamento (Máx.)	A	13.0	13.0	19.0	19.0	26.5/8.0	26.5/9.0	30.0/9.0		
Dimensão disjuntor	A	16	16	25	25	32/16	32/16	40/16		
Dados instalação	Diâmetro tubagem	Líquido	mm (pol.)	6.35 (1/4")	6.35 (1/4")	9.52 (3/8")	9.52 (3/8")	9.52 (3/8")	9.52 (3/8")	
		Gás	mm (pol.)	12.7 (1/2")	12.7 (1/2")	15.88 (5/8")	15.88 (5/8")	15.88 (5/8")	15.88 (5/8")	
	Compr. máx. tubagem	Ext-Int	m	50	50	55	55	100	100	
	Altura máx. tubagem	Ext-Int	m	30	30	30	30	30	30	
Refrigerante R32*1	Pré-carga kg/GWP/tCO ₂ e		2/675/1.35	2/675/1.35	2.8/675/1.89	2.8/675/1.89	4/675/2.7	4/675/2.7	4/675/2.7	
Temperatura exterior de funcionamento	Arrefecimento*6	°C	-15~+46	-15~+46	-15~+46	-15~+46	-20~+46	-20~+46	-20~+46	
	Aquecimento	°C	-11~+21	-11~+21	-20~+21	-20~+21	-20~+21	-20~+21	-20~+21	

NOTAS: *1 Fugas de refrigerante contribuem para as alterações climáticas. Um refrigerante com menor potencial de aquecimento (GWP) contribuirá menos para o aquecimento global que um refrigerante com GWP mais elevado, caso ocorra uma fuga para a atmosfera. Esta aplicação contém um fluido refrigerante com um GWP igual a 675. Isto significa que se 1kg deste refrigerante se dispersar na atmosfera, o impacto no aquecimento global seria 675 vezes superior a 1kg de CO₂ durante um período de 100 anos. Não tente nunca interferir com o circuito do refrigerante ou desmontar o produto sozinho, peça sempre a um profissional. O GWP do R32 é 675. / *2 Consumo energético baseado em resultados standard de testes. O consumo real de energia dependerá da forma como o equipamento é utilizado e onde está localizado. / *3 SEER, SCOP e outras descrições relacionadas são baseadas no REGULAMENTO DELEGADO DA COMISSÃO (UE) Nº626/2011. As condições de temperatura para o cálculo do SCOP baseiam-se em valores de "estação média". / *4 Min/Med/Max/SMáx: Mínimo/Médio/Máximo/SMáximo / *5 A Diretiva 2016/2281 da União Europeia sobre os valores de eficiência sazonal de equipamentos com uma capacidade de arrefecimento nominal acima de 12kW esteve na base da Eficiência Sazonal em Arrefecimento (ηs, c), Eficiência Sazonal em Aquecimento (ηs, h) e de outras descrições relevantes. / *6 O guia de proteção de ar opcional é necessário quando a temperatura exterior é inferior a -5°C.



SÉRIE S • SFZ, Split Consola de chão sem envolvente R32

Consola de chão sem envolvente, ideal para a instalação numa parede falsa, ou num móvel, em qualquer divisão de uma casa... e sem nenhum impacto visual.



Ligação a sistemas Multisplit

Modelos compatíveis com os sistemas Multisplit Mitsubishi Electric, possibilitando a sua integração em instalações de 2 a 12 unidades interiores, com uma única unidade exterior.



Design ultracompacto

O formato reduzido, com apenas 200mm de profundidade, em qualquer das suas capacidades, facilita a sua integração em todos os tipos de espaço, mesmo nos de mais pequena dimensão.

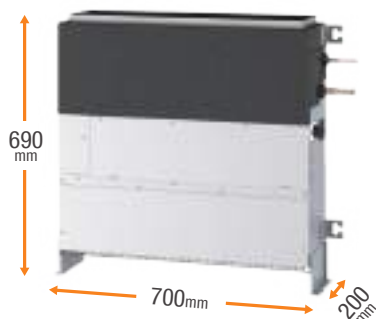

Admissão flexível da entrada do ar

A direção da entrada de ar, a partir da base ou da frente da unidade, pode ser selecionada alterando o painel, a proteção do ventilador e o filtro.

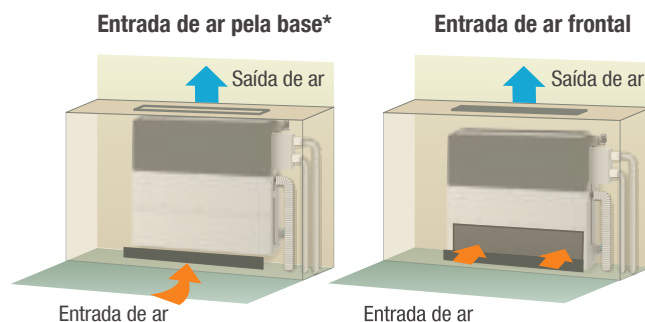

* A unidade não pode ser colocada diretamente no chão no caso da aspiração pela base.

Elevada eficiência energética

Os modelos SFZ-M, de quaisquer capacidades, alcançam elevados níveis de eficiência energética, no verão ou no inverno, assegurando maior poupança.



Opções de instalação com ou sem pernas

A unidade inclui pernas como acessório, cuja utilização é opcional: sem pernas, minimizando a altura; com pernas, garantindo a admissão do ar pela base, para um funcionamento mais silencioso.

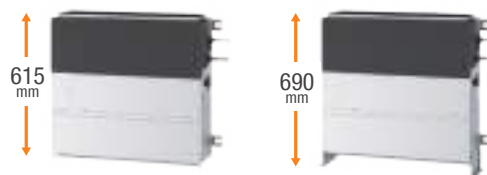

Soluções de comando (opcionais)

Ampla gama de controladores remotos, com e sem fios, adequados às diferentes exigências de cada utilizador.

Comandos por cabo

Controlo remoto infra + Recetor infra



PAR-41MAA

PAR-CT01MAA-SB

PAC-YT52CRA

PAR-SL97A-E

PAR-SA9CA-E

Controlo por Wi-Fi (opcional)

Com o interface MELCloud, o ar condicionado pode ser controlado à distância, a partir de um PC, tablet ou smartphone, com ligação à internet.



MAC-597IF

SÉRIE S • SFZ, Split Consola de chão sem envolvente R32



MODELO			SFZ-M25VA	SFZ-M35VA	SFZ-M50VA	SFZ-M60VA	SFZ-M71VA	
PVR (Monofásico)			1.490€	1.720€	2.190€	2.460€	2.580€	
Comando não incluído • OPCIONAL: Comandos por cabo PAR-41MAA (135€) / PAR-CT01MAA-SB (190€) / PAC-YT52CRA (90€) / Controlo remoto infra PAR-SL97A-E (50€)+Recetor infra PAR-SA9CA-E (85€)								
Unidade interior			SFZ-M25VA	SFZ-M35VA	SFZ-M50VA	SFZ-M60VA	SFZ-M71VA	
Unidade exterior			SUZ-M25VA	SUZ-M35VA	SUZ-M50VA	SUZ-M60VA	SUZ-M71VA	
Alimentação elétrica	Unidade exterior	V/Fase/Hz	230/Monofásico/50					
Arrefecimento	Capacidade nominal	kW	2.5	3.5	5.0	6.1	7.1	
	Min-Máx	kW	1.5-3.2	0.7-3.9	1.1-5.6	1.6-6.3	1.9-8.1	
	Fator de calor sensível (SHF)		0.84	0.78	0.76	0.75	0.74	
	Consumo nominal	kW	0.641	1.000	1.470	1.848	2.151	
	EER		3.90	3.5	3.40	3.30	3.30	
	Consumo anual elétrico*2	Categoria energética		A	A	A	A	A
		kWh/a		143	199	284	346	403
SEER*3*4	Categoria energética		A++	A++	A++	A++	A++	
			6.1	6.1	6.1	6.1	6.1	
Aquecimento	Capacidade nominal	kW	3.2	4.1	6.0	7.0	8.0	
	Min-Máx	kW	1.2-4.2	1.0-5.0	1.5-7.2	1.6-8.0	2.0-10.2	
	Consumo nominal	kW	0.886	1.051	1.617	1.886	2.156	
	COP		3.61	3.90	3.71	3.71	3.71	
	Capacidade declarada	à temp. referência	kW	2.0 (-10°C)	2.3 (-10°C)	3.3 (-10°C)	4.1 (-10°C)	5.2 (-10°C)
		à temp. bivalente	kW	2.0 (-7°C)	2.3 (-7°C)	3.8 (-7°C)	4.1 (-7°C)	5.2 (-7°C)
	à temp. limite funcion.	kW	2.0 (-10°C)	2.3 (-10°C)	3.3 (-10°C)	4.1 (-10°C)	5.2 (-10°C)	
		Consumo anual elétrico*2	kWh/a	766	887	1467	1532	1997
	SCOP*3*4	Categoria energética		A+	A+	A+	A+	A+
				4.0	4.1	4.1	4.2	4.0
Corrente funcionamento (Máx.)	A	7.24	8.94	14.19	15.44	15.56		
Corrente funcionamento (Máx.)	A	0.44	0.44	0.61	0.64	0.76		
Unidade interior	Dimensões	AxLxP	mm	615(690)x700x200	615(690)x900x200	615(690)x900x200	615(690)x1100x200	615(690)x1100x200
	Peso		kg	19	22.5	22.5	26	26
		Caudal de ar (Min-Med-Max)	Arrefecimento	m³/h	330-420-540	420-540-660	600-750-900	720-900-1080
	Pressão estática	Aquecimento	m³/h	330-420-540	420-540-660	600-750-900	720-900-1080	720-960-1200
			Pa	0/25/40/60	0/25/40/60	0/25/40/60	0/25/40/60	0/25/40/60
	Nível de ruído (SPL) (Min-Med-Max)	Arrefecimento	dB(A)	25-29-35	25-29-33	30-35-39	30-35-39	30-36-42
		Aquecimento	dB(A)	25-29-35	25-29-33	30-35-39	30-35-39	30-36-42
Nível de ruído (PWL)	Arrefecimento	dB(A)	54	53	59	59	61	
Dimensões	AxLxP	mm	550x800x285	550-800-285	714-800-285	880-840-330	880-840-330	
	Peso	kg	30	35	41	54	55	
Unidade exterior	Caudal de ar	Arrefecimento	m³/h	2178	2058	2748	3006	3006
		Aquecimento	m³/h	2076	1962	2622	3006	3006
	Nível de ruído (SPL)	Arrefecimento	dB(A)	45	48	48	49	49
		Aquecimento	dB(A)	46	48	49	51	51
Nível de ruído (PWL)	Arrefecimento	dB(A)	59	59	64	65	66	
Corrente funcionamento (Máx.)	A	6.8	8.5	13.5	14.8	14.8		
Dimensão disjuntor	A	10	16	20	20	20		
Dados instalação	Diâmetro tubagem	Líquido	mm (pol.)	6.35 (1/4")	6.35 (1/4")	6.35 (1/4")	6.35 (1/4")	9.52 (3/8")
		Gás	mm (pol.)	9.52 (3/8")	9.52 (3/8")	12.7 (1/2")	15.88 (5/8")	15.88 (5/8")
	Compr. máx. tubagem	Ext-Int	m	20	20	30	30	30
	Altura máx. tubagem	Ext-Int	m	12	12	30	30	30
Refrigerante R32*1	Pré-carga kg/GWP/tCO ₂ eq		0.65/675/0.44	0.9/675/0.61	1.2/675/0.81	1.25/675/0.84	1.45/675/0.98	
Temperatura exterior de funcionamento	Arrefecimento	°C	-10 ~ 46	-10 ~ 46	-15 ~ 46	-15 ~ 46	-15 ~ 46	
	Aquecimento	°C	-10 ~ 24	-10 ~ 24	-10 ~ 24	-10 ~ 24	-10 ~ 24	

NOTAS: *1 Fugas de refrigerante contribuem para as alterações climáticas. Um refrigerante com menor potencial de aquecimento (GWP) contribuirá menos para o aquecimento global que um refrigerante com GWP mais elevado, caso ocorra uma fuga para a atmosfera. Esta aplicação contém um fluido refrigerante com um GWP igual a 675. Isto significa que se 1kg deste refrigerante se dispersar na atmosfera, o impacto no aquecimento global seria 675 vezes superior a 1kg de CO₂, durante um período de 100 anos. Não tente nunca interferir com o circuito do refrigerante ou desmontar o produto sozinho, peça sempre a um profissional. / *2 Consumo de energia baseado em resultados de testes standard. Valores exatos dependem do modo de utilização da aplicação e da sua localização. / *3 SEER/SCOP é baseado com a pressão estática 25Pa. / *4 SEER/SCOP é baseado na 2009/125/EC; Diretiva energética e regulamento (EU) No206/2012.



SÉRIE S • SEZ, Split Condutas R32

Super compacta, a unidade de condutas SEZ-M é a solução mais discreta para poder usufruir do conforto do ar condicionado, mesmo nas divisões mais pequenas de uma casa.



Dimensão ímpar

A SEZ-M é a unidade de conduta com a menor altura da sua classe – só 200mm – o que a torna uma solução única para instalação em espaços considerados quase impossíveis.



Nível sonoro mínimo

O modelo SEZ-M25 chega a registar apenas 22dB(A), o valor mais baixo no seu género.

22dB



Ligação a sistemas Multisplit

Modelos compatíveis com os sistemas Multisplit Mitsubishi Electric, possibilitando a sua integração em instalações de 2 a 12 unidades interiores, com uma única unidade exterior.



Bomba de drenagem (opcional)

A ligação de drenagem pode ser elevada até 580mm, para uma maior liberdade na disposição das tubagens, com a instalação da bomba de drenagem.

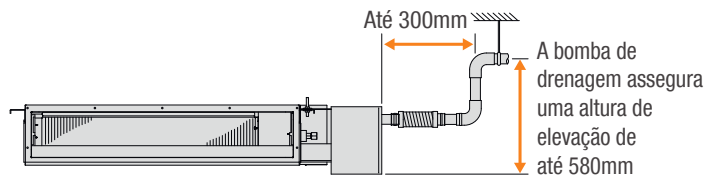

Conforto com economia

Os modelos desta série alcançam a classe energética A+, quer em arrefecimento (SEER)*, quer em aquecimento (SCOP)**.



*Nos modelos SEZ-M25/35/50 / **Todos os modelos

Soluções de comando (opcionais)



Controlo por Wi-Fi (opcional)

Com o interface MELCloud, o ar condicionado pode ser controlado à distância, a partir de um PC, tablet ou smartphone, com ligação à internet.



SÉRIE S • SEZ, Split Conduitas R32



MODELO			SEZ-M25DA	SEZ-M35DA	SEZ-M50DA	SEZ-M60DA	SEZ-M71DA	
PVR (Monofásico)			1.300€	1.450€	1.900€	2.180€	2.430€	
Comando não incluído • OPCIONAL: Comandos por cabo PAR-41MAA (135€) / PAR-CT01MAA-SB (190€) / PAC-YT52CRA (90€) / Controlo remoto infra PAR-SL97A-E (50€)+Recetor infra PAR-SA9CA-E (85€)								
Unidade interior			SEZ-M25DA	SEZ-M35DA	SEZ-M50DA	SEZ-M60DA	SEZ-M71DA	
Unidade exterior			SUZ-M25VA	SUZ-M35VA	SUZ-M50VA	SUZ-M60VA	SUZ-M71VA	
Alimentação elétrica	Unidade exterior	V/Fase/Hz	230/Monofásico/50					
Arrefecimento	Capacidade nominal	kW	2,5	3,5	5,0	6,1	7,1	
	Min-Máx	kW	1.4-3.2	0.7-3.9	1.1-5.6	1.6-6.3	2.2-8.1	
	Fator de calor sensível (SHF)		0.78	0.76	0.76	0.79	0.74	
	Consumo nominal	kW	0.71	1.00	1.54	1.84	2.15	
	Consumo anual elétrico*2	kWh/a	165	207	290	386	452	
SEER*3			6.0	6.0	6.0	5.5	5.5	
	Categoria energética		A+	A+	A+	A	A	
Aquecimento	Capacidade nominal	kW	2.9	4.2	6.0	7.4	8.0	
	Min-Máx	kW	1.3-4.2	1.1-5.0	1.5-7.2	1.6-8.0	2.0-10.2	
	Consumo nominal	kW	0.80	1.07	1.61	2.04	2.28	
	Capacidade declarada	à temp. referência	kW	2.0 (-10°C)	2.3 (-10°C)	3.8 (-10°C)	4.1 (-10°C)	5.2 (-10°C)
		à temp. bivalente	kW	2.0 (-7°C)	2.3 (-7°C)	3.8 (-7°C)	4.1 (-7°C)	5.2 (-7°C)
		à temp. limite funcion.	kW	2.0 (-10°C)	2.3 (-10°C)	3.8 (-10°C)	4.1 (-10°C)	5.2 (-10°C)
	Consumo anual elétrico*2	kWh/a	807	884	1499	1525	2072	
SCOP*3		4.0	4.1	4.0	4.2	3.9		
Categoria energética		A+	A+	A+	A+	A		
Corrente funcionamento (Máx.)	A	7.2	9.0	14.2	15.5	15.7		
Unidade interior	Consumo nominal	kW	0.04	0.05	0.07	0.07	1.00	
	Corrente funcionamento (Máx.)	A	0.40	0.50	0.70	0.70	0.90	
	Dimensões	AxLxP	mm	200x790x700	200x990x700	200x990x700	200x1190x700	200x1190x700
	Peso	kg	18	21	23	27	27	
	Caudal de ar (Min-Med-Max)*4	Arrefecimento	m³/h	330-420-540	420-540-660	600-780-900	720-900-1080	720-960-1200
		Aquecimento	m³/h	330-420-540	420-540-660	600-780-900	720-900-1080	720-960-1200
	Pressão estática	Pa	5/25/35/50	5/25/35/50	5/25/35/50	5/25/35/50	5/25/35/50	
	Nível de ruído (SPL) (Min-Med-Max)*4	Arrefecimento	dB(A)	22-25-29	23-28-33	29-33-36	29-33-37	29-34-39
		Aquecimento	dB(A)	22-25-29	23-28-33	29-33-36	29-33-37	29-34-39
	Nível de ruído (PWL)	Arrefecimento	dB(A)	50	53	57	58	60
Dimensões	AxLxP	mm	550x800x285	550x800x285	714x800x285	880x840x330	880x840x330	
Peso	kg	30	35	41	54	55		
Unidade exterior	Caudal de ar	Arrefecimento	m³/h	2178	2058	2748	3006	3006
		Aquecimento	m³/h	2076	1962	2622	3006	3006
	Nível de ruído (SPL)	Arrefecimento	dB(A)	45	48	48	49	49
		Aquecimento	dB(A)	46	48	49	51	51
Nível de ruído (PWL)	Arrefecimento	dB(A)	59	59	64	65	66	
	Corrente funcionamento (Máx.)	A	6.8	8.5	13.5	14.8	14.8	
Dimensão disjuntor	A	10	10	20	20	20		
Dados instalação	Diâmetro tubagem	Líquido	mm (pol.)	6.35 (1/4")	6.35 (1/4")	6.35 (1/4")	6.35 (1/4")	9.52 (3/8")
		Gás	mm (pol.)	9.52 (3/8")	9.52 (3/8")	12.7 (1/2")	15.88 (5/8")	15.88 (5/8")
	Compr. máx. tubagem	Ext-Int	m	20	20	30	30	30
	Altura máx. tubagem	Ext-Int	m	12	12	30	30	30
Refrigerante R32*1	Pré-carga kg/GWP/tCO ₂ eq		0.65/675/0.44	0.90/675/0.61	1.20/675/0.81	1.25/675/0.84	1.45/675/0.98	
Temperatura exterior de funcionamento	Arrefecimento	°C	-10~+46	-10~+46	-15~+46	-15~+46	-15~+46	
	Aquecimento	°C	-10~+24	-10~+24	-10~+24	-10~+24	-10~+24	

NOTAS: *1 Fugas de refrigerante contribuem para as alterações climáticas. Um refrigerante com menor potencial de aquecimento (GWP) contribuirá menos para o aquecimento global que um refrigerante com GWP mais elevado, caso ocorra uma fuga para a atmosfera. Esta aplicação contém um fluido refrigerante com um GWP igual a 675. Isto significa que se 1kg deste refrigerante se dispersar na atmosfera, o impacto no aquecimento global seria 675 vezes superior a 1kg de CO₂, durante um período de 100 anos. Não tente nunca interferir com o circuito do refrigerante ou desmontar o produto sozinho, peça sempre a um profissional. O GWP do R32 é 675. / *2 Consumo energético baseado em resultados standard de testes. O consumo real de energia dependerá da forma como o equipamento é utilizado e onde está localizado. / *3 SEER, SCOP e outras descrições relacionadas são baseadas no REGULAMENTO DELEGADO DA COMISSÃO (EU) Nº626/2011. As condições de temperatura para o cálculo do SCOP baseiam-se em valores de "estação média". / *4 Min/Med/Max: Mínimo/Médio/Máximo.



PEAD-M & PEA-M, Split Condutas R32

Modelos de conduta, de baixo perfil e elevada pressão estática, com o leque de potências mais adequado para instalação em todo o tipo de espaços comerciais ou de serviços, dos de maior dimensão aos mais exigüos.



Design compacto

Altura de 250mm em todos os modelos PEAD-M, com capacidades entre 35-140, requerendo um espaço mínimo no teto, para a instalação, e facilitando a sua manutenção.



Nível sonoro mínimo

O Modelo PEAD-M35 chega a registar apenas 23dB(A), o valor mais baixo no seu género.

23dB

Pressão estática exterior

Cinco níveis de pressão estática, até 150Pa, aumentam o potencial de instalação da série PEAD-M.



Eficiência energética notável

A série PEAD-M alcança as classes A++, em arrefecimento (SEER)* e A+, em aquecimento (SCOP)**.



*Modelos PEZ-ZM50/60/71/100 e PESZ-M50 ** Modelos PEZ-ZM50/60/100 e PESZ-M50/60/100

Controlo por Wi-Fi (opcional)

Com o interface MELCloud, o ar condicionado pode ser controlado à distância, a partir de um PC, tablet ou smartphone, com ligação à internet.



Bomba de condensados incluída

Incluída em todos os modelos de condutas da série PEAD-M, tem uma altura manométrica de 700mm para a descarga dos condensados, aumentando a flexibilidade da sua instalação.

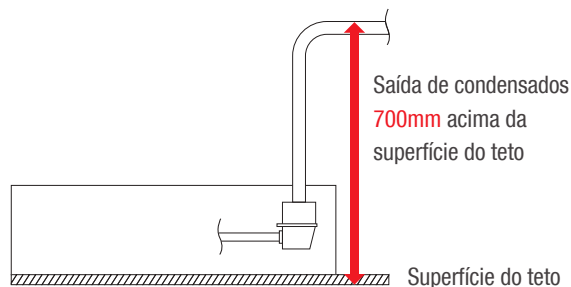

Série PEA de grande capacidade

Ideal para áreas amplas de comércio ou de serviços, que requeiram uma elevada pressão estática (até 200Pa) e grande capacidade de climatização.



Flexibilidade no design das condutas

Concebidos para impedir a perda de pressão no sistema de condutas, os modelos PEA-M oferecem mais opções de caudal de ar, tornando mais flexível a instalação.

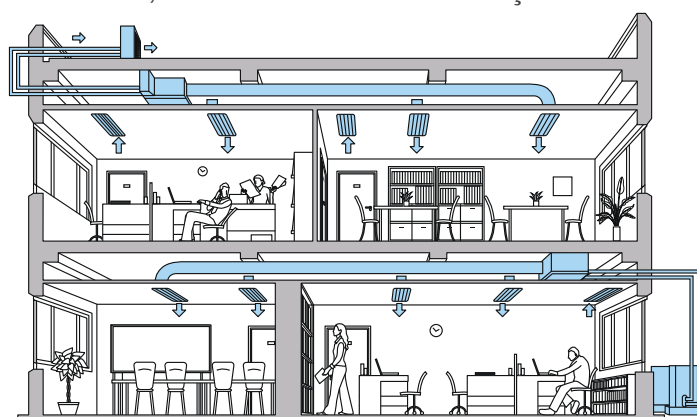

Soluções de comando (opcionais)



PAR-SL97A-E* PAR-41MAA PAR-CT01MAA-SB PAC-YT52CRA

*Exclusivo para modelos PEAD

Classic Inverter • PESZ, Split Condutas R32



MODELO			PESZ-M35JA	PESZ-M50JA	PESZ-M60JA	PESZ-M71JA	PESZ-M100JA	PESZ-M125JA	PESZ-M140JA	
PVR (Monofásico)			1.780€	2.200€	2.390€	2.490€	3.350€	3.740€	4.270€	
PVR (Trifásico)			-	-	-	-	3.390€	3.810€	4.350€	
Comando não incluído • OPCIONAL: Comandos por cabo PAR-41MAA (135€) / PAR-CT01MAA-SB (190€) / PAC-YT52CRA (90€) / Controlo remoto infra PAR-SL97A-E (50€)+Recetor infra PAR-SA9CA-E (85€)										
Unidade interior			PEAD-M35JA	PEAD-M50JA	PEAD-M60JA	PEAD-M71JA	PEAD-M100JA	PEAD-M125JA	PEAD-M140JA	
Unidade exterior			SUZ-M35VA	SUZ-M50VA	SUZ-M60VA	SUZ-M71VA	PUZ-M100VKA/YKA	PUZ-M125VKA/YKA	PUZ-M140VKA/YKA	
Alimentação elétrica			VA • VKA: 230/Monofásico/50, YKA: 400/Trifásico/50							
Arrefecimento	Capacidade nominal	kW	3.6	5.0	6.1	7.1	9.5	12.1	13.4	
	Min-Máx	kW	0.8-3.9	1.7-5.6	1.6-6.3	2.2-8.1	4.0-10.6	6.0-13.0	6.1-14.1	
	Fator de calor sensível (SHF)		0.85	0.84	0.83	0.83	0.82	0.84	0.84	
	Consumo nominal	kW	0.92 (0.90)	1.35 (1.33)	1.69 (1.67)	2.02 (2.00)	2.87 (2.85)	4.01 (3.99)	4.76	
	EER		3.90 (4.00)	3.70 (3.85)	3.60 (3.65)	3.50 (3.55)	3.30 (3.33)	3.01 (3.03)	2.81	
	Consumo anual elétrico*2	kWh/a	217 (199)	287 (271)	353 (335)	428 (411)	613 (598)	1503 (1481)	1668 (1648)	
	SEER*3		6.3	6.3	6.1	6.2	6.1	5.3	5.2	
Categoria energética			A++	A++	A++	A++	A++	A	A	
Eficiência sazonal em arrefecimento (ηs, c)*5		%	-	-	-	-	-	193.1 (196.1)	192.6 (195.3)	
Aquecimento	Capacidade nominal	kW	4.1	6.0	7.0	8.0	11.2	13.5	15.0	
	Min-Máx	kW	1.1-5.0	1.5-7.2	1.6-8.0	2.0-10.2	2.8-12.5	4.1-15.0	4.2-15.8	
	Consumo nominal	kW	1.02	1.46	1.84	2.15	2.94	3.73	4.15	
	COP		4.00	4.10	3.80	3.71	3.80	3.61	3.61	
	Capacidade declarada	à temp. referência	kW	2.3 (-10°C)	3.8 (-10°C)	4.1 (-10°C)	5.2 (-10°C)	6 (-10°C)	8.5 (-10°C)	9.4 (-10°C)
		à temp. bivalente	kW	2.3 (-7°C)	3.8 (-7°C)	4.1 (-7°C)	5.2 (-7°C)	7.0 (-7°C)	8.5 (-10°C)	9.4 (-10°C)
		à temp. limite funcion.	kW	2.3 (-10°C)	3.8 (-10°C)	4.1 (-10°C)	5.2 (-10°C)	4.5 (-15°C)	6.0 (-15°C)	7.0 (-15°C)
Consumo anual elétrico*2	kWh/a	931	1430	1594	2080	2795	3117	3620		
SCOP*3		4.1	4.2	4.1	4.1	4.1	3.8	3.8		
Categoria energética			A+	A+	A+	A+	A+	A	A	
Eficiência sazonal em aquecimento (ηs, c)*5		%	-	-	-	-	-	152.7	145.4	
Corrente funcionamento (Máx.)			A	9,6	14,9	16,4	16,8	22,7/14,2	29,3/14,3	32,8/14,3
Unidade interior	Consumo nominal	Arrefecimento/Aquecimento	kW	0.09 (0.07)/0.07	0.11 (0.09)/0.09	0.12 (0.10)/0.10	0.17 (0.15)/0.15	0.25 (0.23)/0.23	0.36 (0.34)/0.34	0.39 (0.37)/0.37
	Corrente funcionamento (Máx.)		A	1.07	1.39	1.62	1.97	2.65	2.76	2.78
	Dimensões	AxLxP	mm	250x900x732	250x900x732	250x1100x732	250x1100x732	250x1400x732	250x1400x732	250x1600x732
	Peso		kg	26 (25)	27 (26)	30 (29)	30 (29)	39 (38)	40 (39)	44 (43)
	Caudal de ar (Min-Med-Max-SMax)*4	Arrefecimento	m³/h	600-720-840	720-870-1020	870-1080-1260	870-1080-1380	1380-1680-1920	1680-2040-2220	1770-2130-2400
		Aquecimento	m³/h	600-720-840	720-870-1020	870-1080-1260	870-1080-1380	1380-1680-1920	1680-2040-2220	1770-2130-2400
	Pressão estática		Pa	35/50/70/100/150	35/50/70/100/150	40/50/70/100/150	40/50/70/100/150	40/50/70/100/150	40/50/70/100/150	40/50/70/100/150
	Nível de ruído (SPL) (Min-Med-Max-SMax)*4	Arrefecimento	dB(A)	23-27-30	26-31-35	25-29-33	26-30-34	29-34-38	33-36-40	34-38-43
		Aquecimento	dB(A)	23-27-30	26-31-35	25-29-33	26-30-34	29-34-38	33-36-40	34-38-43
	Nível de ruído (PWL)	Arrefecimento	dB(A)	54	59	55	58	62	66	67
Dimensões	AxLxP	mm	550x800x285	714x800x285	880x840x330	880x840x330	981x1050x330 (+40)	981x1050x330 (+40)	981x1050x330 (+40)	
Peso		kg	35	41	54	55	76/78	84/85	84/85	
Caudal de ar	Arrefecimento	m³/h	2058	2748	3006	3006	4740	5160	5160	
	Aquecimento	m³/h	1962	2622	3006	3006	4740	5520	5520	
Nível de ruído (SPL)	Arrefecimento	dB(A)	48	48	49	49	51	54	55	
	Aquecimento	dB(A)	48	49	51	51	51	56	57	
Nível de ruído (PWL)	Arrefecimento	dB(A)	59	64	65	66	70	72	73	
Corrente funcionamento (Máx.)		A	8,5	13,5	14,8	14,8	20,0/11,5	26,5/11,5	30,0/11,5	
Dimensão disjuntor		A	10	20	20	20	32/16	32/16	40/16	
Dados instalação	Diâmetro tubagem	Líquido	mm (pol.)	6.35 (1/4")	6.35 (1/4")	6.35 (1/4")	9.52 (3/8")	9.52 (3/8")	9.52 (3/8")	9.52 (3/8")
		Gás	mm (pol.)	9.52 (3/8")	12.7 (1/2")	15.88 (5/8")	15.88 (5/8")	15.88 (5/8")	15.88 (5/8")	15.88 (5/8")
	Compr. máx. tubagem	Ext-Int	m	20	30	30	30	55	65	65
Altura máx. tubagem	Ext-Int	m	12	30	30	30	30	30	30	
Refrigerante R32*1	Pré-carga kg/GWP/tCO ₂ eq		0.9/675/0.61	1.2/675/0.81	1.25/675/0.84	1.45/675/0.98	3.1/675/2.09	3.6/675/2.43	3.6/675/2.43	
Temperatura exterior de funcionamento	Arrefecimento*6	°C	-10~+46	-15~+46	-15~+46	-15~+46	-15~+46	-15~+46	-15~+46	
	Aquecimento	°C	-10~+24	-10~+24	-10~+24	-10~+24	-15~+21	-15~+21	-15~+21	

NOTAS: *1 Fugas de refrigerante contribuem para as alterações climáticas. Um refrigerante com menor potencial de aquecimento (GWP) contribuirá menos para o aquecimento global que um refrigerante com GWP mais elevado, caso ocorra uma fuga para a atmosfera. Esta aplicação contém um fluido refrigerante com um GWP igual a 675. Isto significa que se 1kg deste refrigerante se dispersar na atmosfera, o impacto no aquecimento global seria 675 vezes superior a 1kg de CO₂, durante um período de 100 anos. Não tente nunca interferir com o circuito do refrigerante ou desmontar o produto sozinho, peça sempre a um profissional. O GWP do R32 é 675. / *2 Consumo energético baseado em resultados standard de testes. O consumo real de energia dependerá da forma como o equipamento é utilizado e onde está localizado. / *3 SEER, SCOP e outras descrições relacionadas são baseadas no REGULAMENTO DELEGADO DA COMISSÃO (EU) Nº626/2011. As condições de temperatura para o cálculo do SCOP baseiam-se em valores de "estação média". / *4 Min/Med/Max/SMax: Mínimo/Médio/Máximo/SMáximo / *5 A Diretiva 2016/2281 da União Europeia sobre os valores de eficiência sazonal de equipamentos com uma capacidade de arrefecimento nominal acima de 12kW esteve na base da Eficiência Sazonal em Arrefecimento (ηs, c), Eficiência Sazonal em Aquecimento (ηs, h) e de outras descrições relevantes. / *6 O guia de proteção de ar opcional é necessário quando a temperatura exterior é inferior a -5°C.



Power Inverter • PEZ, Split Conduitas R32



MODELO			PEZ-ZM35JA	PEZ-ZM50JA	PEZ-ZM60JA	PEZ-ZM71JA	PEZ-ZM100JA	PEZ-ZM125JA	PEZ-ZM140JA	
PVR (Monofásico)			2.860€	2.950€	3.140€	3.480€	4.370€	4.690€	5.160€	
PVR (Trifásico)			-	-	-	-	4.580€	5.010€	5.230€	
Comando não incluído • OPCIONAL: Comandos por cabo PAR-41MAA (135€) / PAR-CT01MAA-SB (190€) / PAC-YT52CRA (90€) / Controlo remoto infra PAR-SL97A-E (50€)+Recetor infra PAR-SA9CA-E (85€)										
Unidade interior			PEAD-M35JA	PEAD-M50JA	PEAD-M60JA	PEAD-M71JA	PEAD-M100JA	PEAD-M125JA	PEAD-M140JA	
Unidade exterior			PUZ-ZM35VKA	PUZ-ZM50VKA	PUZ-ZM60VHA	PUZ-ZM71VHA	PUZ-ZM100VDA/YDA	PUZ-ZM125VDA/YDA	PUZ-ZM140VDA/YDA	
Alimentação elétrica	Unidade exterior	V/Fase/Hz	VKA • VHA: 230/Monofásico/50, YKA: 400/Trifásico/50							
Arrefecimento	Capacidade nominal	kW	3.6	5.0	6.1	7.1	9.5	12.5	13.4	
	Mín-Máx	kW	1.6-4.5	2.3-5.6	2.7-6.7	3.3 - 8.1	4.9-11.4	5.5-14.0	6.2-15.3	
	Fator de calor sensível (SHF)		0.85	0.84	0.83	0.83	0.82	0.84	0.84	
	Consumo nominal	kW	0.837 (0.820)	1.201 (1.187)	1.509 (1.495)	1.858 (1.844)	2.262	3.379	3.702	
	EER		4.30 (4.39)	4.16 (4.21)	4.04 (4.08)	3.82 (3.85)	-	3.70	3.62	
	Consumo anual elétrico*2	kWh/a	217 (201)	282 (268)	350 (337)	428 (414)	499/509	680/691	743/753	
Aquecimento	SEER*3		6.3	6.4	6.2	6.3	6.6/6.5	6.2/6.1	6.2/6.1	
	Categoria energética		A++	A++	A++	A++	A++	A++	A++	
	Eficiência sazonal em arrefecimento (ηs, c)*5	%	-	-	-	-	-	264.1/262.4	258.3/256.8	
	Capacidade nominal	kW	4.1	6.0	7.0	8.0	11.2	14.0	16.0	
	Mín-Máx	kW	1.6-5.2	2.5-7.3	2.8-8.2	3.5-10.2	4.5-14.0	5.0-16.0	5.7-18.0	
	Consumo nominal	kW	0.917	1.312	1.616	1.932	2.546	3.764	4.103	
Unidade interior	COP		4.47	4.57	4.33	4.14	-	3.72	3.90	
	Capacidade declarada	à temp. referência	kW	2.4 (-10°C)	3.8 (-10°C)	4.4 (-10°C)	4.9 (-10°C)	7.8 (-10°C)	9.3 (-10°C)	10.6 (-10°C)
		à temp. bivalente	kW	2.4 (-10°C)	3.8 (-10°C)	4.4 (-10°C)	4.9 (-10°C)	7.8 (-10°C)	9.3 (-10°C)	10.6 (-10°C)
		à temp. limite funcion.	kW	2.2 (-11°C)	3.7 (-11°C)	2.8 (-20°C)	3.7 (-20°C)	5.8 (-20°C)	7.0 (-20°C)	7.9 (-20°C)
	Consumo anual elétrico*2	kWh/a	858	1237	1540	1751	2445/2446	3109/3110	3572/3573	
	SCOP*3		4.1	4.4	4.2	4.3	4.4	4.1	4.1	
Corrente funcionamento (Máx.)	A	14.1	14.4	20.6	21.0	29.2/10.7	29.3/12.3	30.8/15.8		
Unidade exterior	Consumo nominal	Arrefecimento/Aquecimento	kW	0.09/0.07	0.11/0.09	0.12/0.10	0.17/0.15	0.25/0.23	0.36/0.34	0.39/0.37
	Corrente funcionamento (Máx.)	A	1.07	1.39	1.62	1.97	2.65	2.76	2.78	
	Dimensões	AxLxP	mm	250x900x732	250x900x732	250x1100x732	250x1100x732	250x1400x732	250x1400x732	250x1600x732
	Peso	kg	26 (25)	27 (26)	30 (29)	30 (29)	39 (38)	40 (39)	44 (43)	
	Caudal de ar (Min-Med-Max-SMax)*4	Arrefecimento	m³/h	600-720-840	720-870-1020	870-1080-1260	870-1080-1380	1380-1680-1920	1680-2040-2220	1770-2130-2400
		Aquecimento	m³/h	600-720-840	720-870-102	870-1080-1260	870-1080-1380	1380-1680-1920	1680-2040-2220	1770-2130-2400
	Pressão estática	Pa	35/50/70/100/150	35/50/70/100/150	40/50/70/100/150	40/50/70/100/150	40/50/70/100/150	40/50/70/100/150	40/50/70/100/150	
	Nível de ruído (SPL) (Min-Med-Max-SMax)*4	Arrefecimento	dB(A)	23-27-30	26-31-35	25-29-33	26-30-34	29-34-38	33-36-40	34-38-43
		Aquecimento	dB(A)	23-27-30	26-31-35	25-29-33	26-30-34	29-34-38	33-36-40	34-38-43
	Nível de ruído (PWL)	Arrefecimento	dB(A)	54	59	55	58	62	66	67
Dimensões	AxLxP	mm	630x809x300	630x809x300	943x950x330 (+30)	943x950x330 (+30)	1338x1050x330 (+40)	1338x1050x330 (+40)	1338x1050x330 (+40)	
Peso	kg	46	46	70	70	107/114	107/116	107/121		
Unidade exterior	Caudal de ar	Arrefecimento	m³/h	2700	2700	3300	3300	4800	5040	5820
		Aquecimento	m³/h	2700	2700	3300	3300	3480	4620	4800
	Nível de ruído (SPL)	Arrefecimento	dB(A)	44	44	47	47	44	47	49
		Aquecimento	dB(A)	46	46	49	49	48	50	51
Nível de ruído (PWL)	Arrefecimento	dB(A)	65	65	67	67	63	66	68	
Corrente funcionamento (Máx.)	A	13.0	13.0	19.0	19.0	26.5/8.0	26.5/9.5	28.0/13.0		
Dimensão disjuntor	A	16	16	25	25	32/16	32/16	40/16		
Dados instalação	Diâmetro tubagem	Líquido	mm (pol.)	6.35 (1/4")	6.35 (1/4")	9.52 (3/8")	9.52 (3/8")	9.52 (3/8")	9.52 (3/8")	
		Gás	mm (pol.)	12.7 (1/2")	12.7 (1/2")	15.88 (5/8")	15.88 (5/8")	15.88 (5/8")	15.88 (5/8")	
	Compr. máx. tubagem	Ext-Int	m	50	50	55	55	100	100	
Altura máx. tubagem	Ext-Int	m	30	30	30	30	30	30		
Refrigerante R32*1	Pré-carga kg/GWP/tCO ₂ eq		2/675/1.35	2/675/1.35	2.8/675/1.89	2.8/675/1.89	4/675/2.7	4/675/2.7	4/675/2.7	
Temperatura exterior de funcionamento	Arrefecimento*6	°C	-15~+46	-15~+46	-15~+46	-15~+46	-20~+46	-20~+46	-20~+46	
	Aquecimento	°C	-11~+21	-11~+21	-20~+21	-20~+21	-20~+21	-20~+21	-20~+21	

NOTAS: *1 Fugas de refrigerante contribuem para as alterações climáticas. Um refrigerante com menor potencial de aquecimento (GWP) contribuirá menos para o aquecimento global que um refrigerante com GWP mais elevado, caso ocorra uma fuga para a atmosfera. Esta aplicação contém um fluido refrigerante com um GWP igual a 675. Isto significa que se 1kg deste refrigerante se dispersar na atmosfera, o impacto no aquecimento global seria 675 vezes superior a 1kg de CO₂, durante um período de 100 anos. Não tente nunca interferir com o circuito do refrigerante ou desmontar o produto sozinho, peça sempre a um profissional. O GWP do R32 é 675. / *2 Consumo energético baseado em resultados standard de testes. O consumo real de energia dependerá da forma como o equipamento é utilizado e onde está localizado. / *3 SEER, SCOP e outras descrições relacionadas são baseadas no REGULAMENTO DELEGADO DA COMISSÃO (EU) Nº626/2011. As condições de temperatura para o cálculo do SCOP baseiam-se em valores de "estação média". / *4 Min/Med/Max/SMax: Mínimo/Médio/Máximo/SMáximo / *5 A Diretiva 2016/2281 da União Europeia sobre os valores de eficiência sazonal de equipamentos com uma capacidade de arrefecimento nominal acima de 12kW esteve na base da Eficiência Sazonal em Arrefecimento (ηs, c), Eficiência Sazonal em Aquecimento (ηs, h) e de outras descrições relevantes. / *6 O guia de proteção de ar opcional é necessário quando a temperatura exterior é inferior a -5°C.



Classic Inverter • PESZ | Power Inverter • PEZ, Split Conduas R32



MODELO			PESZ-M200LA	PESZ-M250LA	PEZ-ZM200LA	PEZ-ZM250LA	
PVR (Trifásico)			7.480€	8.630€	8.480€	9.840€	
Comando não incluído • OPCIONAL: Comando PAR-41MAA (135€)							
Unidade interior			PEA-M200LA	PEA-M250LA	PEA-M200LA	PEA-M250LA	
Unidade exterior			PUZ-M200YDA	PUZ-M250YDA	PUZ-ZM200YKA	PUZ-ZM250YKA	
Alimentação elétrica	Unidade exterior	V/Fase/Hz	YKA2: 400/Trifásico/50				
Arrefecimento	Capacidade nominal	kW	19.0	22.0	19.0	22.0	
	Min-Máx	kW	9.2-22.4	9.9-27.0	9.2-22.4	9.9-27.0	
	Fator de calor sensível (SHF)		0.80	0.79	0.80	0.79	
	Consumo nominal	kW	6.089	7.333	5.757	7.213	
	Consumo anual elétrico*2	kWh/a	1231	1446	1149	1439	
EER			3.30	3.05	3.12	3.00	
	Categoria energética		A	B	B	C	
	Eficiência sazonal em arrefecimento (ηs, c)		216.3	212.7	232.2	213.7	
	Eficiência sazonal em aquecimento (ηs, c)		141.2	139.2	141.6	139.7	
Aquecimento	Capacidade nominal	kW	22.4	27.0	22.4	27.0	
	Min-Máx	kW	6.8-25.0	7.3-31.0	7.1-25.0	7.3-31.0	
	Consumo nominal	kW	6.588	8.181	6.400	7.941	
	Capacidade declarada	à temp. referência	kW	15.5 (-10°C)	20.2 (-10°C)	18.9 (-10°C)	20.2 (-10°C)
		à temp. bivalente	kW	15.5 (-10°C)	20.2 (-10°C)	18.9 (-10°C)	20.2 (-10°C)
		à temp. limite funcion.	kW	8.0 (-20°C)	10.7 (-20°C)	8.0 (-20°C)	10.7 (-20°C)
	Consumo anual elétrico*2	kWh/a	6020	7957	7320	7925	
	COP		3.50	3.40	3.40	3.30	
	Categoria energética			B	C	C	C
	Corrente funcionamento (Máx.)						
Consumo nominal		Arrefecimento/Aquecimento	kW	0.32/0.32	0.48/0.48	0.32/0.32	0.48/0.48
Corrente funcionamento (Máx.)			A	4.8	4.8	4.8	4.8
Dimensões		AxLxP	mm	470x1370x1120	470x1370x1120	470x1370x1120	470x1370x1120
Peso			kg	88	88	88	88
Unidade interior	Caudal de ar (Min-Med-Max)	Arrefecimento/Aquecimento	m³/h	2520-3060-3600 (60Pa-150Pa) 2520-3060-3300 (200Pa)	3000-3660-4320 (60Pa-100Pa) 2700-3300-3900 (150Pa) 2700-3000-3300 (200Pa)	2520-3060-3600 (60Pa-150Pa) 2520-3060-3300 (200Pa)	3000-3660-4320 (60Pa-100Pa) 2700-3300-3900 (150Pa) 2700-3000-3300 (200Pa)
			Pa	75/100/150/200	75/100/150/200	75/100/150/200	75/100/150/200
	Nível de ruído (SPL) (Min-Med-Max)	75Pa (Rated)	dB(A)	34.5-39.0-43.0	37.5-42.0-46.0	34.5-39.0-43.0	37.5-42.0-46.0
	Nível de ruído (PWL)	75Pa (Rated)	dB(A)	69.0-70.0-70.0	71.0-71.0-72.0	69.0-70.0-70.0	71.0-71.0-72.0
	Dimensões		AxLxP	mm	1338x1050x330 (+40)	1338x1050x330 (+40)	1338x1050x330 (+40)
Unidade exterior	Peso		kg	129	138	137	138
	Caudal de ar	Arrefecimento	m³/h	8400	8400	8400	8400
		Aquecimento	m³/h	8400	8400	8400	8400
	Nível de ruído (SPL)	Arrefecimento	dB(A)	58	59	59	59
		Aquecimento	dB(A)	60	62	62	62
	Nível de ruído (PWL)	Arrefecimento	dB(A)	78	77	77	77
		Corrente funcionamento (Máx.)	A	22.5	22.5	22.5	22.5
	Dimensão disjuntor			A	32	32	32
Dados instalação	Diâmetro tubagem	Líquido	mm (pol.)	9.52 (3/8")	12.7 (1/2")	9.52 (3/8")	12.7 (1/2")
		Gás	mm (pol.)	25.4 (1")	25.4 (1")	25.4 (1")	25.4 (1")
	Compr. máx. tubagem	Ext-Int	m	70	70	100	100
	Altura máx. tubagem	Ext-Int	m	30	30	30	30
	Refrigerante R32*1		Pré-carga kg/GWP/tCO ₂ eq		5.6/675/3.78	6.8/675/4.59	6.3/675/4.25
Temperatura exterior de funcionamento	Arrefecimento	°C	-15~+46	-15~+46	-15~+46	-15~+46	
	Aquecimento	°C	-20~+21	-20~+21	-20~+21	-20~+21	

NOTAS: *1 Fugas de refrigerante contribuem para as alterações climáticas. Um refrigerante com menor potencial de aquecimento (GWP) contribuirá menos para o aquecimento global que um refrigerante com GWP mais elevado, caso ocorra uma fuga para a atmosfera. Esta aplicação contém um fluido refrigerante com um GWP igual a 675. Isto significa que se 1kg deste refrigerante se dispersar na atmosfera, o impacto no aquecimento global seria 675 vezes superior a 1kg de CO₂ durante um período de 100 anos. Não tente nunca interferir com o circuito do refrigerante ou desmontar o produto sozinho, peça sempre a um profissional. O GWP do R32 é 675. / *2 Consumo energético baseado em resultados standard de testes. O consumo real de energia dependerá da forma como o equipamento é utilizado e onde está localizado.



PKA-M, Split Mural R32

A série PKA-M alia a avançada tecnologia da Mitsubishi Electric à elegância de um design sóbrio, de linhas direitas, constituindo uma solução ideal de climatização para as mais diversas aplicações em espaços de comércio ou de serviços.



2 Modelos e 5 capacidades distintas

Graças às suas dimensões compactas, os modelos murais PKA necessitam de pouco espaço para a sua instalação, mesmo no caso dos modelos de maior capacidade.

PKA-M35/50LAL

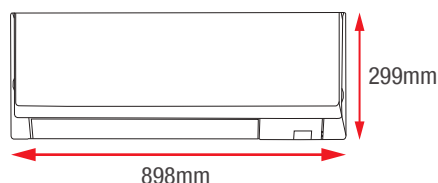

PKA-M60/71/100KAL

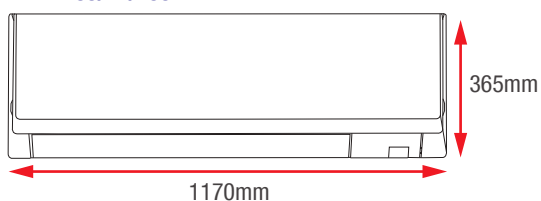

Design moderno e discreto

O painel frontal plano simplifica a integração da PKA na decoração de qualquer espaço comercial e proporciona uma maior facilidade na sua limpeza.



Bomba de condensados (opcional)

A utilização de uma bomba de condensados permite drenar a água até 800mm acima da base da unidade interior, tornando a instalação mais fácil.

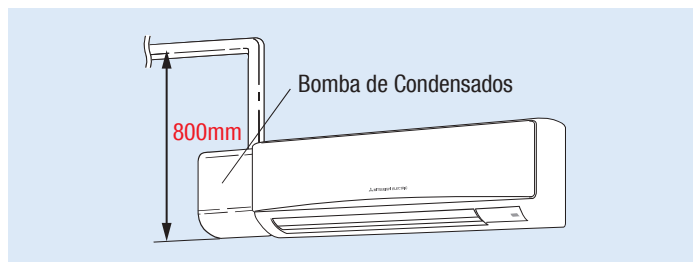

Ótima distribuição do caudal do ar

Graças à configuração da estrutura envolvente e à posição do deflector vertical, o caudal de ar gerado pelo ventilador distribui-se de forma uniforme, assegurando um melhor conforto.

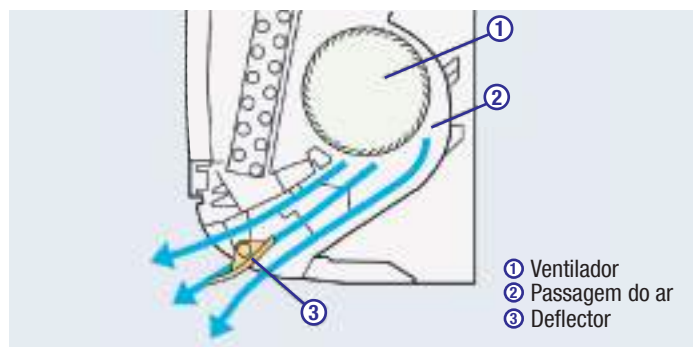

Poupança energética assegurada

A++ em arrefecimento (SEER) e A+ em aquecimento (SCOP), na série Power Inverter. A+ em arrefecimento (SEER) e aquecimento (SCOP) na série Classic Inverter.



Controlo por Wi-Fi (opcional)

Com o interface MELCloud, o ar condicionado pode ser controlado à distância, a partir de um PC, tablet ou smartphone, com ligação à internet.



Soluções de comando



Classic Inverter • PKSZ, Split Mural R32



MODELO			PKSZ-M100KAL			
PVR (Monofásico)			3.260€			
PVR (Trifásico)			3.300€			
INCLUÍDO: Kit de controlo remoto infra • OPCIONAL: Comandos por cabo PAR-41MAA (135€) / PAR-CT01MAA-SB (190€) / PAC-YT52CRA (90€) + Terminal para ligação PAC-SH29TC-E (25€)						
Unidade interior			PKA-M100KAL			
Unidade exterior			PUZ-M100VKA/YKA			
Alimentação elétrica	Unidade exterior	V/Fase/Hz	VKA: 230/Monofásico/50, YKA: 400/Trifásico/50			
Arrefecimento	Capacidade nominal	kW	9.5			
	Mín-Máx	kW	4.0-10.6			
	Consumo nominal	kW	2.94			
	EER		3.23			
	Consumo anual elétrico*2	kWh/a	572			
	SEER*3		5.8			
		Categoria energética	A+			
Aquecimento	Capacidade nominal	kW	11.2			
	Mín-Máx	kW	2.8-12.5			
	Consumo nominal	kW	3.28			
	COP		3.41			
	Capacidade declarada	à temp. referência	kW	6.0 (-10°C)		
		à temp. bivalente	kW	7.0 (-7°C)		
		à temp. limite funcion.	kW	4.5 (-15°C)		
	Consumo anual elétrico*2	kWh/a	2797			
SCOP*3		4.0				
		Categoria energética	A+			
Corrente funcionamento (Máx.)		A	20.6/12.1			
Consumo nominal		kW	0.08			
Corrente funcionamento (Máx.)		A	0.57			
Unidade interior	Dimensões	AxLxP	mm			
			365x1170x295			
	Caudal de ar (Min-Med-Max-SMax)*4	Arrefecimento	m³/h	1200-1380-1560		
		Aquecimento	m³/h	1200-1380-1560		
	Nível de ruído (SPL) (Min-Med-Max-SMax)*4	Arrefecimento	dB(A)	41-45-49		
		Aquecimento	dB(A)	41-45-49		
Nível de ruído (PWL)	Arrefecimento	dB(A)	65			
Unidade exterior	Dimensões	AxLxP	mm			
			981x1050x330 (+40)			
	Caudal de ar	Arrefecimento	m³/h	76/78		
		Aquecimento	m³/h	4740		
	Nível de ruído (SPL)	Arrefecimento	dB(A)	4740		
		Aquecimento	dB(A)	51		
Nível de ruído (PWL)	Arrefecimento	dB(A)	54			
Corrente funcionamento (Máx.)		A	70			
Dimensão disjuntor		A	20.0/11.5			
Dados instalação	Diâmetro tubagem	Líquido	mm (pol.)	9.52 (3/8")		
		Gás	mm (pol.)	15.88 (5/8")		
	Compr. máx. tubagem	Ext-Int	m	55		
	Altura máx. tubagem	Ext-Int	m	30		
	Refrigerante R32*1	Pré-carga kg/GWP/tCO ₂ eq		3.10/675/2.09		
Temperatura exterior de funcionamento	Arrefecimento*5	°C	-15~+46			
	Aquecimento	°C	-15~+21			

NOTAS: *1 Fugas de refrigerante contribuem para as alterações climáticas. Um refrigerante com menor potencial de aquecimento (GWP) contribuirá menos para o aquecimento global que um refrigerante com GWP mais elevado, caso ocorra uma fuga para a atmosfera. Esta aplicação contém um fluido refrigerante com um GWP igual a 675. Isto significa que se 1kg deste refrigerante se dispersar na atmosfera, o impacto no aquecimento global seria 675 vezes superior a 1kg de CO₂, durante um período de 100 anos. Não tente nunca interferir com o circuito do refrigerante ou desmontar o produto sozinho, peça sempre a um profissional. O GWP do R32 é 675. / *2 Consumo energético baseado em resultados standard de testes. O consumo real de energia dependerá da forma como o equipamento é utilizado e onde está localizado. / *3 SEER, SCOP e outras descrições relacionadas são baseadas no REGULAMENTO DELEGADO DA COMISSÃO (EU) Nº626/2011. As condições de temperatura para o cálculo do SCOP baseiam-se em valores de "estação média". / *4 Min/Med/Max/SMax: Mínimo/Médio/Máximo/SMáximo / *5 O guia de proteção de ar opcional é necessário quando a temperatura exterior é inferior a -5°C.



Power Inverter • PKZ, Split Mural R32



MODELO			PKZ-ZM35LAL	PKZ-ZM50LAL	PKZ-ZM60KAL	PKZ-ZM71KAL	PKZ-ZM100KAL	
PVR (Monofásico)			2.770€	2.880€	3.070€	3.440€	4.280€	
PVR (Trifásico)			-	-	-	-	4.490€	
INCLUIDO: Kit de controlo remoto infra • OPCIONAL: Comando PAR-41MAA (135€) / PAR-CT01MAA-SB (190€) / PAC-YT52CRA (90€) + Terminal para ligação PAC-SH29TC-E								
Unidade interior			PKA-M35LAL	PKA-M50LAL	PKA-M60KAL	PKA-M71KAL	PKA-M100KAL	
Unidade exterior			PUZ-ZM35VKA	PUZ-ZM50VKA	PUZ-ZM60VHA	PUZ-ZM71VHA	PUZ-ZM100V(Y)DA	
Alimentação elétrica	Unidade exterior	V/Fase/Hz	VKA • VHA: 230/Monofásico/50, YKA: 400/Trifásico/50					
Arrefecimento	Capacidade nominal	kW	3.6	4.6	6.1	7.1	9.5	
	Min-Max	kW	1.6-4.5	2.3-5.6	2.7-6.7	3.3-8.1	4.9-11.4	
	Consumo nominal	kW	0.850	1.230	1.56	1.863	2.436	
	EER		4.20	3.71	3.91	3.81	-	
	Consumo anual elétrico*2	kWh/a	194	244	313	364	508/519	
	SEER*3		6.5	6.6	6.8	6.8	6.5/6.4	
Categoria energética			A++	A++	A++	A++	A++	
Aquecimento	Capacidade nominal	kW	4.1	5.0	7.0	8.0	11.2	
	Min-Max	kW	1.6-5.2	2.5-7.0	2.8-8.2	3.5-10.2	4.5-14.0	
	Consumo nominal	kW	1.040	1.340	1.732	2.116	3.103	
	COP		3.94	3.72	4.04	3.78	-	
	Capacidade declarada	à temp. referência	kW	2.4 (-10°C)	3.3 (-10°C)	4.4 (-10°C)	4.7 (-10°C)	7.8 (-10°C)
		à temp. bivalente	kW	2.4 (-10°C)	3.3 (-10°C)	4.4 (-10°C)	4.7 (-10°C)	7.8 (-10°C)
		à temp. limite funcion.	kW	2.2 (-11°C)	3.2 (-11°C)	2.8 (-11°C)	3.5 (-20°C)	5.8 (-20°C)
	Consumo anual elétrico*2	kWh/a	829	1074	1460	1523	2480/2481	
SCOP*3		4.0	4.3	4.2	4.3	4.4		
Categoria energética			A+	A+	A+	A+	A+	
Corrente funcionamento (Máx.)		A	13.4	13.4	19.4	19.4	27.1/8.6	
Consumo nominal	Arrefecimento/Aquecimento	kW	0.04/0.03	0.04/0.03	0.06	0.06	0.08	
Corrente funcionamento (Máx.)		A	0,35	0,35	0,43	0,43	0,57	
Dimensões	AxLxP	mm	295x898x249	295x898x249	365x1170x295	365x1170x295	365x1170x295	
Peso		kg	12.6	12.6	21	21	21	
Unidade interior	Caudal de ar (Min-Med-Max-SMax)*4	Arrefecimento	m³/h	450-492-552-654	450-492-552-654	1080-1200-1320	1080-1200-1320	1200-1380-1560
		Aquecimento	m³/h	450-492-552-654	450-492-552-654	1080-1200-1320	1080-1200-1320	1200-1380-1560
	Nível de ruído (SPL) (Min-Med-Max-SMax)*4	Arrefecimento	dB(A)	34-37-40-43	34-37-40-43	39-42-45	39-42-45	41-45-49
		Aquecimento	dB(A)	34-37-40-43	34-37-40-43	39-42-45	39-42-45	41-45-49
Nível de ruído (PWL)	Arrefecimento	dB(A)	60	60	64	64	65	
Dimensões	AxLxP	mm	630x809x300	630x809x300	943x950x330 (+25)	943x950x330 (+25)	1338x1050x330 (+40)	
Peso		kg	46	46	70	70	107/114	
Unidade exterior	Caudal de ar	Arrefecimento	m³/h	2700	2700	3300	3300	4800
		Aquecimento	m³/h	2700	2700	3300	3300	3480
	Nível de ruído (SPL)	Arrefecimento	dB(A)	44	44	47	47	44
		Aquecimento	dB(A)	46	46	47	47	48
Nível de ruído (PWL)	Arrefecimento	dB(A)	65	65	67	67	63	
Corrente funcionamento (Máx.)		A	13.0	13.0	19.0	19.0	26.5/8.0	
Dimensão disjuntor		A	16	16	25	25	32/16	
Dados instalação	Diâmetro tubagem	Líquido	mm (pol.)	6.35 (1/4")	6.35 (1/4")	9.52 (3/8")	9.52 (3/8")	9.52 (3/8")
		Gás	mm (pol.)	12.7 (1/2")	12.7 (1/2")	15.88 (5/8")	15.88 (5/8")	15.88 (5/8")
	Compr. máx. tubagem	Ext-Int	m	50	50	55	55	100
	Altura máx. tubagem	Ext-Int	m	30	30	30	30	30
Refrigerante R32*1	Pré-carga kg/GWP/tCO ₂ eq		2.0/675/1.35	2.0/675/1.35	2.8/675/1.89	2.8/675/1.89	4/675/2.70	
Temperatura exterior de funcionamento	Arrefecimento*5	°C	-15~+46	-15~+46	-15~+46	-15~+46	-20~+46	
	Aquecimento	°C	-11~+21	-11~+21	-20~+21	-20~+21	-20~+21	

NOTAS: *1 Fugas de refrigerante contribuem para as alterações climáticas. Um refrigerante com menor potencial de aquecimento (GWP) contribuirá menos para o aquecimento global que um refrigerante com GWP mais elevado, caso ocorra uma fuga para a atmosfera. Esta aplicação contém um fluido refrigerante com um GWP igual a 675. Isto significa que se 1kg deste refrigerante se dispersar na atmosfera, o impacto no aquecimento global seria 675 vezes superior a 1kg de CO₂ durante um período de 100 anos. Não tente nunca interferir com o circuito do refrigerante ou desmontar o produto sozinho, peça sempre a um profissional. O GWP do R32 é 675. / *2 Consumo energético baseado em resultados standard de testes. O consumo real de energia dependerá da forma como o equipamento é utilizado e onde está localizado. / *3 SEER, SCOP e outras descrições relacionadas são baseadas no REGULAMENTO DELEGADO DA COMISSÃO (EU) Nº626/2011. As condições de temperatura para o cálculo do SCOP baseiam-se em valores de "estação média". / *4 Min/Med/Max/SMax: Mínimo/Médio/Máximo/SMáximo / *5 O guia de proteção de ar opcional é necessário quando a temperatura exterior é inferior a -5°C.



SÉRIE M • MSY só frio, Split Mural para sala de servidores R32

O modelo split Mural MSY-TP é um sistema Só Frio, ideal quer para pequenas salas técnicas, quer para áreas de servidores que requerem um elevado arrefecimento sensível.



Principais vantagens

- Dimensões compactas, com design estilizado
- Grande capacidade de arrefecimento sensível
- Elevados níveis de eficiência energética
- Operação de arrefecimento até -25°C no exterior
- Função alternância/redundância opcional

Comando por infra incluído

CONTROLADOR REMOTO



MAC-SL100M-E

Sem função redundância e alternância

Opção comando por cabo

CONTROLADOR



PAR-41MAA



INTERFACE



MAC-334IF-E

Possibilidade de programação de alternância / redundância, por favor contacte Mitsubishi Electric

NOTA: Comercializados em separado.



MODELO			MSY-TP35VF	MSY-TP50VF	
PVR (Monofásico)			1.320€	1.830€	
COMERCIALIZADOS EM SEPARADO: Comando remoto PAR-41MAA (135€) + Interface MAC-334IF-E (150€)					
Unidade interior			MSY-TP35VF	MSY-TP50VF	
Unidade exterior			MUY-TP35VF	MUY-TP50VF	
Alimentação elétrica	Unidade exterior	V/Fase/Hz	230/Monofásico/50		
Arrefecimento	Capacidade nominal	kW	3.5	5.0	
	Min-Max	kW	1.5-4.0	1.5-5.7	
	Fator de calor sensível (SHF)		0.98	0.82	
	Consumo nominal	kW	0.760	1.450	
	EER		4.61	3.45	
	Consumo anual elétrico*2	kWh/a	136	218	
	SEER*3		9.0	8.0	
	Categoria EEL		-	-	
	Categoria energética		A+++	A++	
Corrente funcionamento (Máx.)			9.6	9.6	
Unidade interior	Consumo nominal	kW	0.033	0.034	
	Corrente funcionamento (Máx.)	A	0.4	0.4	
	Dimensões	AxLxP	305x923x250	305x923x250	
	Peso	kg	12.5	12.5	
	Caudal de ar	Min-Med-Max-SMax	m³/h	606-696-822-984	606-696-822-984
	Nível de ruído (SPL)	Min-Med-Max-SMax	dB(A)	31-36-40-45	31-36-40-45
Unidade exterior	Nível de ruído (PWL)	dB(A)	60	60	
	Dimensões	AxLxP	550x800x285	550x800x285	
	Peso	kg	34	34	
	Caudal de ar	Arrefecimento	m³/h	1758	1758
	Nível de ruído (SPL)	Arrefecimento	dB(A)	45	47
	Nível de ruído (PWL)	Arrefecimento	dB(A)	58	61
Corrente funcionamento (Máx.)			9.2	9.2	
Dimensão disjuntor			10	10	
Dados instalação	Diâmetro tubagem	Líquido	mm (pol.)	6.35 (1/4")	
		Gás	mm (pol.)	9.52 (3/8")	
	Compr. máx. tubagem	Ext-Int	m	20	
	Altura máx. tubagem	Ext-Int	m	12	
	Refrigerante R32*1	Pré-carga kg/GWP/tCO ₂ eq		0.85/675/1.67	
Temp. exterior de funcion.	Arrefecimento	°C	-25~+46		

NOTAS: *1 Fugas de refrigerante contribuem para as alterações climáticas. Um refrigerante com menor potencial de aquecimento (GWP) contribuirá menos para o aquecimento global que um refrigerante com GWP mais elevado, caso ocorra uma fuga para a atmosfera. Esta aplicação contém um fluido refrigerante com um GWP igual a 675. Isto significa que se 1kg deste refrigerante se dispersar na atmosfera, o impacto no aquecimento global seria 675 vezes superior a 1kg de CO₂, durante um período de 100 anos. Não tente nunca interferir com o circuito do refrigerante ou desmontar o produto sozinho, peça sempre a um profissional. O GWP do R32 é 675 nos termos do 4º Relatório de Avaliação do IPCC. / *2 Consumo energético baseado em resultados standard de testes. O consumo real de energia dependerá da forma como o equipamento é utilizado e onde está localizado. / *3 SEER e outras descrições relacionadas são baseadas no REGULAMENTO DELEGADO DA COMISSÃO (EU) Nº626/2011.

PCA-M & PCA-HA, Split Teto Horizontal & Split Teto Horizontal (aço inox) R32

Sistemas ideais para a instalação em qualquer tipo de tetos, mesmo nos mais altos, graças ao seu caudal de ar de longo alcance, com velocidade ajustável.



Ajuste automático da velocidade do ar

O sistema pode regular a velocidade do ar, conforme as condições do ambiente, para atingir rapidamente o conforto desejado e, depois, mantê-lo estável, para maior poupança energética.



Modelo especial em aço inox

Ar condicionado para cozinhas, laboratórios e outros espaços profissionais, com filtro anti gorduras de alta resistência e fácil manutenção.



Filtro anti gorduras

Filtra eficazmente os fumos oleosos que entram no sistema de ar condicionado. O filtro é descartável e sua limpeza e manutenção são muito fáceis.

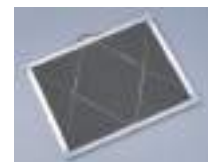

Ligação para Ar Novo

Para maximizar o conforto, a PCA-M têm uma ligação para a entrada de ar novo, proporcionando a melhoria da humidade e da qualidade do ar no interior.



Fácil manutenção do ventilador

A estrutura do ventilador, na unidade interior, é separada e desmontável, simplificando o acesso para a sua limpeza frequente.



Energeticamente mais eficientes

A série PCA-M alcança as categorias energéticas A++, em arrefecimento (SEER)* e A+, em aquecimento (SCOP)**.



*Modelos PCZ-ZM50/60/71/100 ** Modelos PCZ-ZM e PCSZ-M50/60/71/100

Eficiência energética assinalável

A PCA-HA tem as classes energéticas A+, em arrefecimento (SEER) e A, em aquecimento (SCOP).



Controlo por Wi-Fi (opcional*)

Com o interface MELCloud, o ar condicionado pode ser controlado à distância, a partir de um PC, tablet ou smartphone, com ligação à internet.



*Exclusivo para série PCA-M

Soluções de comando (opcionais)



PAR-SL97A-E*



PAR-41MAA



PAR-CT01MAA-SB



PAC-YT52CRA

*Exclusivo para modelos PCA-M

Classic Inverter • PCSZ, Split Teto Horizontal R32



MODELO			PCSZ-M50KA	PCSZ-M60KA	PCSZ-M71KA	PCSZ-M100KA	PCSZ-M125KA	PCSZ-M140KA			
PVR (Monofásico)			2.180€	2.470€	2.710€	3.560€	3.960€	4.430€			
PVR (Trifásico)			-	-	-	3.600€	4.030€	4.510€			
Comando não incluído • OPCIONAL: Comando PAR-41MAA (135€) / PAR-CT01MAA-SB (190€) / PAC-YT52CRA (90€) / Kit de controlo remoto infra + Recetor de sinal PAR-SL94B-E (140€)											
Unidade interior			PCA-M50KA	PCA-M60KA	PCA-M71KA	PCA-M100KA	PCA-M125KA	PCA-M140KA			
Unidade exterior			SUZ-M50VA	SUZ-M60VA	SUZ-M71VA	PUZ-M100VKA/YKA	PUZ-M125VKA/YKA	PUZ-M140VKA/YKA			
Alimentação elétrica			Unidade exterior						V/Fase/Hz		
			VA • VKA: 230/Monofásico/50, YKA: 400/Trifásico/50								
Arrefecimento	Capacidade nominal		kW		5.0	6.1	7.1	9.5	12.1	13.4	
	Mín-Máx		kW		1.5-5.6	1.6-6.3	2.2-8.1	4.0-10.6	5.7-13.0	5.7-14.1	
	Fator de calor sensível (SHF)				0.79	0.81	0.76	0.77	0.72	0.72	
	Consumo nominal		kW		1.106	1.452	1.651	2.065	3.378	3.722	
	EER				-	-	-	-	3.70	3.60	
	Consumo anual elétrico*2		kWh/a		291	333	381	552	1363	1546	
	SEER*3				6.00	6.4	6.5	6.0	5.2	5.1	
Categoria energética					A+	A++	A++	A+	A	A	
Eficiência sazonal em arrefecimento (ηs, c)*5			%		-	-	-	213.0	208.0		
Aquecimento	Capacidade nominal		kW		6.0	7.0	8.0	11.2	13.5	15.0	
	Mín-Máx		kW		1.5-7.2	1.6-8.0	2.0-10.2	2.8-12.5	4.1-15.0	4.2-15.8	
	Consumo nominal		kW		1.61	1.75	2.21	3.28	3.95	4.28	
	COP				-	-	-	-	3.41	3.50	
	Capacidade declarada	à temp. referência		kW		3.8 (-10°C)	4.1 (-10°C)	5.2 (-10°C)	6 (-10°C)	8.5 (-10°C)	9.4 (-10°C)
		à temp. bivalente		kW		3.8 (-7°C)	4.1 (-7°C)	5.2 (-7°C)	7.0 (-7°C)	8.5 (-10°C)	9.4 (-10°C)
		à temp. limite funcion.		kW		3.8 (-10°C)	4.1 (-10°C)	5.2 (-10°C)	4.5 (-10°C)	6.0 (-15°C)	7.0 (-15°C)
Consumo anual elétrico*2		kWh/a		1456	1555	1971	2719	2925	2999		
SCOP*3				4.1	4.1	4.1	4.1	4.1	4.0		
Categoria energética					A+	A+	A+	A+	A+		
Eficiência sazonal em aquecimento (ηs, c)*5			%		-	-	-	162.7	158.7		
Corrente funcionamento (Máx.)			A		13.9	15.2	15.2	20.7/12.2	27.3/12.3	30.9/12.4	
Consumo nominal			kW		0.05	0.06	0.06	0.09	0.11	0.14	
Corrente funcionamento (Máx.)			A		0.37	0.39	0.42	0.65	0.76	0.90	
Dimensões		AxLxP		mm		230x960x680	230x1280x680	230x1280x680	230x1600x680	230x1600x680	
Peso				kg		26	32	32	37	38	40
Unidade interior	Caudal de ar (Min-Med-Max-SMax)*4	Arrefecimento		m³/h		600-660-780-900	900-960-1020-1140	960-1020-1080-1200	1320-1440-1560-1680	1380-1500-1620-1740	1440-1560-1740-1920
		Aquecimento		m³/h		600-660-780-900	900-960-1020-1140	960-1020-1080-1200	1320-1440-1560-1680	1380-1500-1620-1740	1440-1560-1740-1920
	Nível de ruído (SPL) (Min-Med-Max-SMax)*4	Arrefecimento		dB(A)		32-34-37-40	33-35-37-40	35-37-39-41	37-39-41-43	39-41-43-45	41-43-45-48
		Aquecimento		dB(A)		32-34-37-40	33-35-37-40	35-37-39-41	37-39-41-43	39-41-43-45	41-43-45-48
Nível de ruído (PWL)		Arrefecimento		dB(A)		60	60	62	63	65	68
Dimensões		AxLxP		mm		714x800x295	880x840x330	880x840x330	981x1050x330 (+40)	981x1050x330 (+40)	981x1050x330 (+40)
Peso				kg		41	54	55	76/78	84/85	84/85
Unidade exterior	Caudal de ar	Arrefecimento		m³/h		2748	3006	3006	4740	5160	5160
		Aquecimento		m³/h		2622	3006	3006	4740	5520	5520
	Nível de ruído (SPL)	Arrefecimento		dB(A)		48	49	49	51	54	55
		Aquecimento		dB(A)		49	51	41	54	56	57
Nível de ruído (PWL)		Arrefecimento		dB(A)		64	65	66	70	72	73
Corrente funcionamento (Máx.)			A		13.5	14.8	14.8	20.0/11.5	26.5/11.5	30.0/11.5	
Dimensão disjuntor			A		20	20	20	32/16	32/16	40/16	
Dados instalação	Diâmetro tubagem	Líquido		mm (pol.)		6.35 (1/4")	6.35 (1/4")	9.52 (3/8")	9.52 (3/8")	9.52 (3/8")	9.52 (3/8")
		Gás		mm (pol.)		12.7 (1/2")	15.88 (5/8")	15.88 (5/8")	15.88 (5/8")	15.88 (5/8")	15.88 (5/8")
	Compr. máx. tubagem		Ext-Int		m		30	30	55	65	65
	Altura máx. tubagem		Ext-Int		m		30	30	30	30	30
Refrigerante R32*1		Pré-carga kg/GWP/tCO ₂ eq				1.2/675/0.81	1.25/675/0.84	1.45/675/0.98	3.1/675/2.09	3.6/675/2.43	3.6/675/2.43
Temperatura exterior de funcionamento	Arrefecimento*6		°C		-15~+46		-15~+46	-15~+46	-15~+46	-15~+46	
	Aquecimento		°C		-10~+24		-10~+24	-10~+24	-15~+21	-15~+21	

NOTAS: *1 Fugas de refrigerante contribuem para as alterações climáticas. Um refrigerante com menor potencial de aquecimento (GWP) contribuirá menos para o aquecimento global que um refrigerante com GWP mais elevado, caso ocorra uma fuga para a atmosfera. Esta aplicação contém um fluido refrigerante com um GWP igual a 675. Isto significa que se 1kg deste refrigerante se dispersar na atmosfera, o impacto no aquecimento global seria 675 vezes superior a 1kg de CO₂, durante um período de 100 anos. Não tente nunca interferir com o circuito do refrigerante ou desmontar o produto sozinho, peça sempre a um profissional. O GWP do R32 é 675. / *2 Consumo energético baseado em resultados standard de testes. O consumo real de energia dependerá da forma como o equipamento é utilizado e onde está localizado. / *3 SEER, SCOP e outras descrições relacionadas são baseadas no REGULAMENTO DELEGADO DA COMISSÃO (EU) Nº626/2011. As condições de temperatura para o cálculo do SCOP baseiam-se em valores de "estação média". / *4 Min/Med/Max/SMax: Mínimo/Médio/Máximo/SMáximo / *5 A Diretiva 2016/2281 da União Europeia sobre os valores de eficiência sazonal de equipamentos com uma capacidade de arrefecimento nominal acima de 12kW esteve na base da Eficiência Sazonal em Arrefecimento (ηs, c), Eficiência Sazonal em Aquecimento (ηs, h) e de outras descrições relevantes. / *6 O guia de proteção de ar opcional é necessário quando a temperatura exterior é inferior a -5°C.

Power Inverter • PCZ, Split Teto Horizontal R32



MODELO			PCZ-ZM50KA	PCZ-ZM60KA	PCZ-ZM71KA	PCZ-ZM100KA	PCZ-ZM125KA	PCZ-ZM140KA	
PVR (Monofásico)			2.930€	3.220€	3.700€	4.580€	4.910€	5.320€	
PVR (Trifásico)			-	-	-	4.790€	5.230€	5.390€	
Comando não incluído • OPCIONAL: Comando PAR-41MAA(135€) / PAR-CT01MAA-SB (190€) / PAC-YT52CRA (90€) / Kit de controlo remoto infra + Recetor de sinal PAR-SL94B-E (140€)									
Unidade interior			PCA-M50KA	PCA-M60KA	PCA-M71KA	PCA-M100KA	PCA-M125KA	PCA-M140KA	
Unidade exterior			PUZ-ZM50VKA	PUZ-ZM60VHA	PUZ-ZM71VHA	PUZ-ZM100V(Y)DA	PUZ-ZM125V(Y)DA	PUZ-ZM140V(Y)DA	
Alimentação elétrica	Unidade exterior	V/Fase/Hz	VKA • VHA: 230/Monofásico/50, YKA: 400/Trifásico/50						
Arrefecimento	Capacidade nominal	kW	5.0	6.1	7.1	9.5	12.5	13.4	
	Min-Máx	kW	2.3-5.6	2.7-6.7	3.3-8.1	4.9-11.4	5.5-14.0	6.2-15.0	
	Fator de calor sensível (SHF)		0.79	0.81	0.76	0.77	0.72	0.72	
	Consumo nominal	kW	1.250	1.521	1.829	2.375	3.788	3.942	
	EER		-	-	-	-	3.30	3.40	
	Consumo anual elétrico*2	kWh/a	260	328	371	517/528	702/712	754/764	
	SEER*3		6.7	6.5	6.7	6.4/6.3	6.2/6.1	6.2/6.1	
Categoria energética			A++	A++	A++	A++	A++	A++	
Eficiência sazonal em arrefecimento (ηs, c)*5		%	-	-	-	-	252.6/251.1	250.9/249.5	
Aquecimento	Capacidade nominal	kW	5.5	7.0	8.0	11.2	14.0	16.0	
	Min-Máx	kW	2.5-6.6	2.8-8.2	3.5-10.2	4.5-14.0	5.0-16.0	5.7-18.0	
	Consumo nominal	kW	1.361	1.745	2.156	3.112	4.243	4.706	
	COP		-	-	-	-	3.30	3.40	
	Capacidade declarada	à temp. referência	kW	3.8 (-10°C)	4.4 (-10°C)	4.7 (-10°C)	7.8 (-10°C)	9.3 (-10°C)	10.6 (-10°C)
		à temp. bivalente	kW	3.8 (-10°C)	4.4 (-10°C)	4.7 (-10°C)	7.8 (-10°C)	9.3 (-10°C)	10.6 (-10°C)
		à temp. limite funcion.	kW	3.7 (-11°C)	2.8 (-20°C)	3.5 (-20°C)	5.8 (-20°C)	7.0 (-20°C)	7.9 (-20°C)
Consumo anual elétrico*2	kWh/a	1265	1499	1563	2523/2524	3002/3003	3340/3341		
SCOP*3		4.2	4.1	4.2	4.3	4.3	4.4		
Categoria energética			A+	A+	A+	A+	A+	A+	
Eficiência sazonal em aquecimento (ηs, c)*5		%	-	-	-	-	170.5/170.4	174.7	
Corrente funcionamento (Máx.)		A	13.4	19.4	19.4	27.2/8.7	27.3/10.3	28.9/13.9	
Consumo nominal		kW	0.05	0.06	0.06	0.09	0.11	0.14	
Corrente funcionamento (Máx.)		A	0.37	0.39	0.42	0.65	0.76	0.90	
Dimensões		AxLxP	230x960x680	230x1280x680	230x1280x680	230x1600x680	230x1600x680	230x1600x680	
Peso		kg	26	32	32	37	38	40	
Unidade interior	Caudal de ar (Min-Med-Max-SMax)*4	Arrefecimento	m³/h	600-660-780-900	900-960-1020-1140	960-1020-1080-1200	1320-1440-1560-1680	1380-1500-1620-1740	1440-1560-1740-1920
		Aquecimento	m³/h	600-660-780-900	900-960-1020-1140	960-1020-1080-1200	1320-1440-1560-1680	1380-1500-1620-1740	1440-1560-1740-1920
	Nível de ruído (SPL) (Min-Med-Max-SMax)*4	Arrefecimento	dB(A)	32-34-37-40	33-35-37-40	35-37-39-41	37-39-41-43	39-41-43-45	41-43-45-48
		Aquecimento	dB(A)	32-34-37-40	33-35-37-40	35-37-39-41	37-39-41-43	39-41-43-45	41-43-45-48
Nível de ruído (PWL)		Arrefecimento	dB(A)	60	60	62	63	65	68
Dimensões		AxLxP	630x809x300	943x950x330(+25)	943x950x330(+25)	1338x1050x330(+40)	1338x1050x330(+40)	1338x1050x330(+40)	
Peso		kg	46	70	70	107/114	107/116	107/121	
Unidade exterior	Caudal de ar	Arrefecimento	m³/h	2700	3300	3300	4800	5040	5820
		Aquecimento	m³/h	2700	3300	3300	3480	4620	4800
	Nível de ruído (SPL)	Arrefecimento	dB(A)	44	47	47	44	47	49
		Aquecimento	dB(A)	46	49	49	48	50	51
Nível de ruído (PWL)		Arrefecimento	dB(A)	65	67	67	63	66	68
Corrente funcionamento (Máx.)		A	13.0	19.0	19.0	26.5/8.0	26.5/9.0	30.0/9.0	
Dimensão disjuntor		A	16	25	25	32/16	32/16	40/16	
Dados instalação	Diâmetro tubagem	Líquido	mm (pol.)	6.35 (1/4")	9.52 (3/8")	9.52 (3/8")	9.52 (3/8")	9.52 (3/8")	9.52 (3/8")
		Gás	mm (pol.)	12.7 (1/2")	15.88 (5/8")	15.88 (5/8")	15.88 (5/8")	15.88 (5/8")	15.88 (5/8")
	Compr. máx. tubagem	Ext-Int	m	50	55	55	100	100	100
	Altura máx. tubagem	Ext-Int	m	30	30	30	30	30	30
Refrigerante R32*1		Pré-carga kg/GWP/tCO ₂ eq	2/675/1.35	2.8/675/1.89	2.8/675/1.89	4/675/2.7	4/675/2.7	4/675/2.7	
Temperatura exterior de funcionamento	Arrefecimento*6	°C	-15~+46	-15~+46	-15~+46	-20~+46	-20~+46	-20~+46	
	Aquecimento	°C	-11~+21	-20~+21	-20~+21	-20~+21	-20~+21	-20~+21	

NOTAS: *1 Fugas de refrigerante contribuem para as alterações climáticas. Um refrigerante com menor potencial de aquecimento (GWP) contribuirá menos para o aquecimento global que um refrigerante com GWP mais elevado, caso ocorra uma fuga para a atmosfera. Esta aplicação contém um fluido refrigerante com um GWP igual a 675. Isto significa que se 1kg deste refrigerante se dispersar na atmosfera, o impacto no aquecimento global seria 675 vezes superior a 1kg de CO₂ durante um período de 100 anos. Não tente nunca interferir com o circuito do refrigerante ou desmontar o produto sozinho, peça sempre a um profissional. O GWP do R32 é 675. / *2 Consumo energético baseado em resultados standard de testes. O consumo real de energia dependerá da forma como o equipamento é utilizado e onde está localizado. / *3 SEER, SCOP e outras descrições relacionadas são baseadas no REGULAMENTO DELEGADO DA COMISSÃO (EU) Nº626/2011. As condições de temperatura para o cálculo do SCOP baseiam-se em valores de "estação média". / *4 Min/Med/Max/SMax: Mínimo/Médio/Máximo/S Máximo / *5 A Diretiva 2016/2281 da União Europeia sobre os valores de eficiência sazonal de equipamentos com uma capacidade de arrefecimento nominal acima de 12kW esteve na base da Eficiência Sazonal em Arrefecimento (ηs, c), Eficiência Sazonal em Aquecimento (ηs, h) e de outras descrições relevantes. / *6 O guia de proteção de ar opcional é necessário quando a temperatura exterior é inferior a -5°C.

Power Inverter • PCIZ, Split Teto Horizontal (aço inox) R32



MODELO			PCIZ-M71HA	
PVR (Monofásico)			4.630€	
Comando não incluído • OPCIONAL: Comando PAR-41MAA (135€)				
Unidade interior			PCA-M71HA	
Unidade exterior			PUZ-ZM71VHA	
Alimentação elétrica	Unidade exterior	V/Fase/Hz	230/Monofásico/50	
Arrefecimento	Capacidade nominal	kW	7.1	
	Mín-Máx	kW	3.3-8.1	
	Fator de calor sensível (SHF)		0.74	
	Consumo nominal	kW	2.17	
	EER		3.27	
	Consumo anual elétrico*2	kWh/a	444	
	SEER*3		5.6	
	Categoria energética		A+	
	Eficiência sazonal em arrefecimento (ηs, c)*5	%	-	
Aquecimento	Capacidade nominal	kW	7.6	
	Mín-Máx	kW	3.5-10.2	
	Consumo nominal	kW	2.17	
	COP		3.50	
	Capacidade declarada	à temp. referência	kW	4.7 (-10°C)
		à temp. bivalente	kW	4.7 (-10°C)
		à temp. limite funcion.	kW	3.7 (-20°C)
Consumo anual elétrico*2	kWh/a	1673		
SCOP*3		3.9		
	Categoria energética		A	
	Eficiência sazonal em arrefecimento (ηs, c)*5	%	-	
Corrente funcionamento (Máx.)	A		19.43	
Unidade interior	Consumo nominal	kW	0.10	
	Corrente funcionamento (Máx.)	A	0.43	
	Dimensões	AxLxP	mm	280x1136x650
	Peso		kg	42
	Caudal de ar (Min-Med-Max-SMax)*4	Arrefecimento	m³/h	960-1080
		Aquecimento	m³/h	960-1080
	Nível de ruído (SPL) (Min-Med-Max-SMax)*4	Arrefecimento	dB(A)	37-39
Aquecimento		dB(A)	37-39	
Nível de ruído (PWL)	Arrefecimento	dB(A)	57	
Unidade exterior	Dimensões	AxLxP	mm	943x950x330 (+25)
	Peso		kg	70
	Caudal de ar	Arrefecimento	m³/h	3300
		Aquecimento	m³/h	3300
	Nível de ruído (SPL)	Arrefecimento	dB(A)	47
		Aquecimento	dB(A)	49
	Nível de ruído (PWL)	Arrefecimento	dB(A)	67
Corrente funcionamento (Máx.)	A		19.0	
Dimensão disjuntor		A	25	
Dados instalação	Diâmetro tubagem	Líquido	mm (pol.)	9.52 (3/8")
		Gás	mm (pol.)	15.88 (5/8")
	Compr. máx. tubagem	Ext-Int	m	55
	Altura máx. tubagem	Ext-Int	m	30
	Refrigerante R32*1	Pré-carga kg/GWP/tCO ₂ eq		2.8/675/1.89
Temperatura exterior de funcionamento	Arrefecimento*6	°C	-15~+46	
	Aquecimento	°C	-20~+21	

NOTAS: *1 Fugas de refrigerante contribuem para as alterações climáticas. Um refrigerante com menor potencial de aquecimento (GWP) contribuirá menos para o aquecimento global que um refrigerante com GWP mais elevado, caso ocorra uma fuga para a atmosfera. Esta aplicação contém um fluido refrigerante com um GWP igual a 675. Isto significa que se 1kg deste refrigerante se dispersar na atmosfera, o impacto no aquecimento global seria 675 vezes superior a 1kg de CO₂, durante um período de 100 anos. Não tente nunca interferir com o circuito do refrigerante ou desmontar o produto sozinho, peça sempre a um profissional. O GWP do R32 é 675. / *2 Consumo energético baseado em resultados standard de testes. O consumo real de energia dependerá da forma como o equipamento é utilizado e onde está localizado. / *3 SEER, SCOP e outras descrições relacionadas são baseadas no REGULAMENTO DELEGADO DA COMISSÃO (EU) Nº626/2011. As condições de temperatura para o cálculo do SCOP baseiam-se em valores de "estação média". / *4 Min/Med/Max/SMMax: Mínimo/Médio/Máximo/SMáximo / *5 A Diretiva 2016/2281 da União Europeia sobre os valores de eficiência sazonal de equipamentos com uma capacidade de arrefecimento nominal acima de 12kW esteve na base da Eficiência Sazonal em Arrefecimento (ηs, c), Eficiência Sazonal em Aquecimento (ηs, h) e de outras descrições relevantes. / *6 O guia de proteção de ar opcional é necessário quando a temperatura exterior é inferior a -5 °C.

PSA-M, Split Chão Vertical R32

Solução de grande capacidade, com filtro de longa duração e controlo remoto integrado na unidade, ideal para espaços comerciais e de serviços, do género "open space".



Níveis elevados de eficiência energética

A PSA alcança as classes energéticas A++, em arrefecimento (SEER)* e A+, em aquecimento (SCOP)**, nas séries Power Inverter e Classic Inverter.

*Modelos PSZ-ZM e PSSZ-M71**Modelos PSZ-ZM e PSSZ-M71//100



Comando integrado

A unidade interior PSA incorpora um completo sistema de controlo com todas as funções necessárias para a gestão da operação de climatização.



Design elegante e compacto

Este modelo de chão vertical, com dimensões compactas, requer uma área de instalação mínima e integra-se facilmente em qualquer espaço de comércio ou serviços.

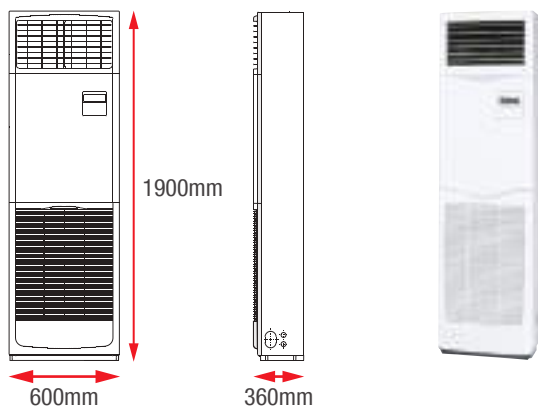

Controlo por Wi-Fi (opcional)

Com o interface MELCloud, o ar condicionado pode ser controlado à distância, a partir de um PC, tablet ou smartphone, com ligação à internet.

Filtro de longa duração

As unidades interiores da série vêm equipadas com um filtro de longa duração, que permite um funcionamento contínuo de 2.500 horas, sem necessidade de manutenção.

O sistema de abertura da grelha permite o acesso frontal ao filtro de ar, facilitando a sua limpeza ou substituição

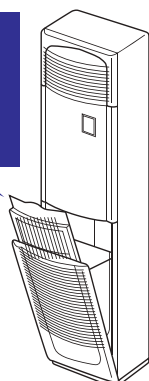

Classic Inverter • PSSZ, Split Chão Vertical R32



MODELO			PSSZ-M71KA	PSSZ-M100KA	PSSZ-M125KA	PSSZ-M140KA		
PVR (Monofásico)			2.720€	3.510€	4.080€	4.830€		
PVR (Trifásico)			-	3.550€	4.150€	4.910€		
Unidade interior			PSA-M71KA	PSA-M100KA	PSA-M125KA	PSA-M140KA		
Unidade exterior			SUZ-M71VA	PUZ-M100VKA2/YKA2	PUZ-M125VKA2/YKA2	PUZ-M140VKA2/YKA2		
Alimentação elétrica		Unidade exterior	V/Fase/Hz					
			VA • VKA: 230/Monofásico/50, YKA: 400/Trifásico/50					
Arrefecimento	Capacidade nominal	kW	7.1	9.4	12.1	13.6		
	Min-Máx	kW	2.2-8.1	3.7-10.6	5.6-13.0	5.8-13.7		
	Fator de calor sensível (SHF)		0.79	0.73	0.72	0.71		
	Consumo nominal	kW	1.972	2.686	4.481	5.037		
	EER		3.60	3.50	2.70	2.70		
	Consumo anual elétrico*2	kWh/a	394	591	823	868		
	SEER		6.3	5.5	5.1	5.4		
	Categoria energética		A++	A	A	A		
	Eficiência sazonal em arrefecimento (ηs, c)*5		252.6	228.1	208.4	221.8		
Aquecimento	Capacidade nominal	kW	8.0	11.2	13.5	15.0		
	Min-Máx	kW	2.1-10.2	2.8-12.5	4.8-15.0	4.9-15.8		
	Consumo nominal	kW	2.492	3.246	4.355	4.761		
	COP		3.21	3.45	3.10	3.15		
	Capacidade declarada	à temp. referência	kW	5.2 (-10°C)	6.0 (-10°C)	8.5 (-10°C)	9.4 (-10°C)	
		à temp. bivalente	kW	5.2 (-7°C)	7.0 (-7°C)	8.5 (-10°C)	9.4 (-10°C)	
		à temp. limite funcion.	kW	5.2 (-10°C)	4.5 (-15°C)	6.0 (-15°C)	7 (-15°C)	
Consumo anual elétrico*2	kWh/a	2003	2745	3095	3269			
SCOP		4.0	4.0	3.8	4.0			
	Categoria energética		A+	A+	A	A+		
	Eficiência sazonal em arrefecimento (ηs, c)*5		159.2	160.2	150.8	158.0		
Corrente funcionamento (Máx.)			A	20.7/12.2	27.2/12.2	30.7/12.2		
Unidade interior	Consumo nominal	Arrefecimento/Aquecimento	kW	0.06/0.06	0.11/0.11	0.11/0.11	0.11/0.11	
	Corrente funcionamento (Máx.)		A	0.4	0.71	0.73	0.73	
	Dimensões		AxLxP	mm	1900x600x360	1900x600x360	1900x600x360	1900x600x360
	Peso			kg	46	46	46	48
		Caudal de ar (Min-Med-Max-SMax)						
	Arrefecimento			m³/h	1200-1320-1440	1500-1680-1800	1500-1680-1860	1500-1680-1860
		Aquecimento		m³/h	1200-1320-1440	1500-1680-1800	1500-1680-1860	1500-1680-1860
	Nível de ruído (SPL) (Min-Med-Max-SMax)	Arrefecimento		dB(A)	40-42-44	45-49-51	45-49-51	45-49-51
		Aquecimento		dB(A)	40-42-44	45-49-51	45-49-51	45-49-51
	Nível de ruído (PWL)	Arrefecimento		dB(A)	60	65	66	66
Dimensões		AxLxP	mm	880x840x330	981x1050x330 (+40)	981x1050x330 (+40)	981x1050x330 (+40)	
Peso				kg	55	76/78	84/85	84/85
Unidade exterior	Caudal de ar	Arrefecimento	m³/h	3006	4740	5160	5160	
		Aquecimento	m³/h	3006	4740	5520	5520	
	Nível de ruído (SPL)	Arrefecimento	dB(A)	49	51	54	55	
		Aquecimento	dB(A)	51	54	56	57	
Nível de ruído (PWL)	Arrefecimento		dB(A)	66	70	72	73	
Corrente funcionamento (Máx.)			A	14.8	20/11.5	26.5/11.5	30/11.5	
Dimensão disjuntor			A	20	32/16	32/16	40/16	
Dados instalação	Diâmetro tubagem*4	Líquido	mm (pol.)	9.52 (3/8")	9.52 (3/8")	9.52 (3/8")	9.52 (3/8")	
		Gás	mm (pol.)	15.88 (5/8")	15.88 (5/8")	15.88 (5/8")	15.88 (5/8")	
	Compr. máx. tubagem	Ext-Int	m	30	55	65	65	
	Altura máx. tubagem	Ext-Int	m	30	30	30	30	
	Refrigerante R32*1*3		Pré-carga kg/GWP/tCO ₂ eq		1.45/675/0.98	3.1/675/2.10	3.6/675/2.43	3.6/675/2.43
Temperatura exterior de funcionamento	Arrefecimento*5		°C	-15~+46	-15~+46	-15~+46	-15~+46	
	Aquecimento		°C	-10~+24	-15~+21	-15~+21	-15~+21	

NOTAS: *1 Fugas de refrigerante contribuem para as alterações climáticas. Um refrigerante com menor potencial de aquecimento (GWP) contribuirá menos para o aquecimento global que um refrigerante com GWP mais elevado, caso ocorra uma fuga para a atmosfera. Esta aplicação contém um fluido refrigerante com um GWP igual a 675. Isto significa que se 1kg deste refrigerante se dispersar na atmosfera, o impacto no aquecimento global seria 675 vezes superior a 1kg de CO₂ durante um período de 100 anos. Não tente nunca interferir com o circuito do refrigerante ou desmontar o produto sozinho, peça sempre a um profissional. O GWP do R410a é 675. / *2 Consumo energético baseado em resultados standard de testes. O consumo real de energia dependerá da forma como o equipamento é utilizado e onde está localizado. / *3 O valor do GWP baseia-se no Regulamento (UE) n.º 517/2014 da 4ª edição do IPCC. / *4 Uma junta de ligação é necessária dependendo das tubagens instaladas, unidades exteriores e unidades interiores. / *5 O guia de proteção de ar opcional é necessário quando a temperatura exterior é inferior a -5°C.

Power Inverter • PSZ, Split Chão Vertical R32



MODELO			PSZ-ZM71KA	PSZ-ZM100KA	PSZ-ZM125KA	PSZ-ZM140KA		
PVR (Monofásico)			3.710€	4.530€	5.030€	5.720€		
PVR (Trifásico)			-	4.740€	5.350€	5.790€		
Unidade interior			PSA-M71KA	PSA-M100KA	PSA-M125KA	PSA-M140KA		
Unidade exterior			PUZ-ZM71VHA2	PUZ-ZM100VDA/YDA	PUZ-ZM125VDA/YDA	PUZ-ZM140VDA/YDA		
Alimentação elétrica		Unidade exterior	V/Fase/Hz					
			VHA • VKA: 230V/Monofásico/50, YKA: 400/Trifásico/50					
Arrefecimento	Capacidade nominal		kW	7.1	9.5	12.5	13.4	
	Min-Máx		kW	3.3-8.1	4.9-11.4	5.5-14.0	6.2-15.0	
	Fator de calor sensível (SHF)			0.79	0.73	0.72	0.71	
	Consumo nominal		kW	1.888	2.494	4.167	3.977	
	EER			3.76	-	3.00	3.37	
	Consumo anual elétrico*2		kWh/a	388	580/591	835/845	764/769	
	SEER			6.4	5.7/5.6	5.2/5.1	6.1/6.0	
		Categoria energética		A++	A+	A	A++/A	
Eficiência sazonal em arrefecimento (ηs, c)*5		%	266.2	-	213.0/211.9	250.6/250.0		
Aquecimento	Capacidade nominal		kW	7.6	11.2	14.0	16.0	
	Min-Máx		kW	3.5-10.2	4.5-14.0	5.0-16.0	5.7-18.0	
	Consumo nominal		kW	2.338	3.295	4.828	5.334	
	COP			3.25	-	2.90	3.00	
	Capacidade declarada		à temp. referência	kW	4.7 (-10°C)	7.8 (-10°C)	9.3 (-10°C)	10.6 (-10°C)
			à temp. bivalente	kW	4.7 (-10°C)	7.8 (-10°C)	9.3 (-10°C)	10.6 (-10°C)
			à temp. limite funcion.	kW	3.4 (-20°C)	5.8 (-20°C)	7.0 (-20°C)	7.9 (-20°C)
Consumo anual elétrico*2		kWh/a	1636	2659/2660	3312/3313	3658		
SCOP			4.0	4.1	3.9	4.0		
		Categoria energética		A+	A	A+		
Eficiência sazonal em aquecimento (ηs, c)*5		%	157.8	-	154.3/154.2	159.3/159.3		
Corrente funcionamento (Máx.)			A	19.4	20.7/8.7	27.2/9.7	30.7/12.5	
Consumo nominal		Arrefecimento/Aquecimento	kW	0.06/0.06	0.11/0.11	0.11/0.11	0.11/0.11	
Corrente funcionamento (Máx.)			A	0.4	0.71	0.73	0.73	
Dimensões		AxLxP	mm	1900x600x360	1900x600x360	1900x600x360	1900x600x360	
Peso			kg	46	46	46	48	
Caudal de ar (Min-Med-Max-SMax)		Arrefecimento	m³/h	1200-1320-1440	1500-1680-1800	1500-1680-1860	1500-1680-1860	
		Aquecimento	m³/h	1200-1320-1440	1500-1680-1800	1500-1680-1860	1500-1680-1860	
Nível de ruído (SPL) (Min-Med-Max-SMax)		Arrefecimento	dB(A)	40-42-44	45-49-51	45-49-51	45-49-51	
		Aquecimento	dB(A)	40-42-44	45-49-51	45-49-51	45-49-51	
Nível de ruído (PWL)		Arrefecimento	dB(A)	60	65	66	66	
Dimensões		AxLxP	mm	943x950x330 (+25)	1338x1050x330 (+40)	1338x1050x330 (+40)	1338x1050x330 (+40)	
Peso			kg	67	107/114	107/116	107/121	
Caudal de ar		Arrefecimento	m³/h	3300	4800	5040	5820	
		Aquecimento	m³/h	3300	3480	4620	4800	
Nível de ruído (SPL)		Arrefecimento	dB(A)	47	44	47	49	
		Aquecimento	dB(A)	49	48	50	51	
Nível de ruído (PWL)		Arrefecimento	dB(A)	67	63	66	68	
Corrente funcionamento (Máx.)			A	19	26.5/8.0	26.5/9.0	30.0/9.0	
Dimensão disjuntor			A	25	32/16	32/16	40/16	
Diâmetro tubagem**4		Líquido	mm (pol.)	9.52 (3/8")	9.52 (3/8")	9.52 (3/8")	9.52 (3/8")	
		Gás	mm (pol.)	15.88 (5/8")	15.88 (5/8")	15.88 (5/8")	15.88 (5/8")	
Compr. máx. tubagem		Ext-Int	m	55	100	100	100	
Altura máx. tubagem		Ext-Int	m	30	30	30	30	
Refrigerante R32**3			Pré-carga kg/GWP/tCO ₂ eq	2.8/675/1.89	3.6/675/2.43	3.6/675/2.43	3.6/675/2.43	
Temperatura exterior de funcionamento		Arrefecimento*5	°C	-15~+46	-20~+46	-20~+46	-20~+46	
		Aquecimento	°C	-20~+21	-20~+21	-20~+21	-20~+21	

NOTAS: *1 Fugas de refrigerante contribuem para as alterações climáticas. Um refrigerante com menor potencial de aquecimento (GWP) contribuirá menos para o aquecimento global que um refrigerante com GWP mais elevado, caso ocorra uma fuga para a atmosfera. Esta aplicação contém um fluido refrigerante com um GWP igual a 675. Isto significa que se 1kg deste refrigerante se dispersar na atmosfera, o impacto no aquecimento global seria 675 vezes superior a 1kg de CO₂ durante um período de 100 anos. Não tente nunca interferir com o circuito do refrigerante ou desmontar o produto sozinho, peça sempre a um profissional. O GWP do R32 é 675. / *2 Consumo energético baseado em resultados standard de testes. O consumo real de energia dependerá da forma como o equipamento é utilizado e onde está localizado. / *3 O valor do GWP baseia-se no Regulamento (UE) n.º 517/2014 da 4ª edição do IPCC. / *4 Uma junta de ligação é necessária dependendo das tubagens instaladas, unidades exteriores e unidades interiores. / *5 O guia de proteção de ar opcional é necessário quando a temperatura exterior é inferior a -5°C.

Unidades Interiores, Condutas, Cassete, Murais, Teto Horizontal R32



MODELO			CONDUTAS*1		CASSETES 4 VIAS		MURAI	TETO HORIZONTAL*1	CHÃO VERTICAL
			SEZ-M##DA	PEAD-M##JA	SLZ-M##FA	PLA-M##EA	PKA-M##LAL/KAL	PCA-M##KA/HA*2	PSA-M##KA
35	Capacidade nominal frio/calor	kW	3,5 / 4,2	3,6 / 4,1	3,5 / 4,0	3,5 / 4,1	3,6 / 4,1		
	PVR		580€	910€	970€	950€	820€		
50	Capacidade nominal frio/calor	kW	5,1 / 6,4	5,0 / 6,0	4,6 / 5,0	5,0 / 6,0	4,6 / 5,0	5,0 / 5,5	
	PVR		660€	960€	1.000€	1.010€	890€	940€	
60	Capacidade nominal frio/calor	kW	5,6 / 7,4	6,1 / 7,0	5,6 / 6,4	6,1 / 7,0	6,1 / 7,0	6,1 / 7,0	
	PVR		790€	1.000€	1.140€	1.160€	930€	1.080€	
71	Capacidade nominal frio/calor	kW		7,1 / 8,0		7,1 / 8,0	7,1 / 8,0	7,1 / 8,0	7,1 / 8,0
	PVR			1.030€		1.230€	990€	1.250€/2.180€	1.260€
100	Capacidade nominal frio/calor	kW		10,0 / 11,2		10,0 / 11,2	10,0 / 11,2	10,0 / 11,2	9,4 / 11,2
	PVR			1.320€		1.420€	1.230€	1.530€	1.480€
125	Capacidade nominal frio/calor	kW		12,5 / 14,0		12,5 / 14,0		12,5 / 14,0	12,1 / 13,5
	PVR			1.330€		1.520€		1.550€	1.670€

NOTAS: *1 Para as unidades de conduta e de teto, é necessário escolher um dos seguintes controlos remotos: PAR-41MAA ou PAC-YT52CRA. / *2 A unidade de teto horizontal (aço inox) PCA-M71HA liga apenas com as unidades exteriores Power Inverter PUZ-ZM.
NOTA: Consulte a tabela de Compatibilidades Mr.Slim nas páginas 50 e 51, para a informação das possíveis combinações, dos modelos das unidades interiores.

Combinação Sistemas Twin, Triple & Quadruple

CAPACIDADE EXTERIOR		71	100	125	140	200	250
2X	Capacidade interiores	35 + 35	50 + 50	60 + 60	71 + 71	100 + 100	125 + 125
	Kit distribuidor	MSDD-50TR2-E	MSDD-50TR2-E	MSDD-50TR2-E	MSDD-50TR2-E	MSDD-50WR2-E	MSDD-50WR2-E
3X	Capacidade interiores				50 + 50 + 50	60 + 60 + 60	71 + 71 + 71
	Kit distribuidor				MSDT-111R3-E	MSDT-111R3-E	MSDT-111R3-E
4X	Capacidade interiores					50 + 50 + 50 + 50	60 + 60 + 60 + 60
	Kit distribuidor					MSDF-111R2-E	MSDF-111R2-E

Kit de distribuição

MODELO	TIPO DE KIT	Nº SAÍDAS	DESCRIÇÃO	PVR
MSDD-50TR2-E	Distribuição	2	Derivação da linha frigorífica para capacidades 71 / 100 / 125 / 140	70€
MSDD-50WR2-E	Distribuição	2	Derivação da linha frigorífica para capacidades 200 / 250	70€
MSDT-111R3-E	Distribuição	3	Derivação da linha frigorífica para capacidades 140 / 200 / 250	200€
MSDF-111R2-E	Distribuição	4	Derivação da linha frigorífica para capacidades 200 / 250	200€

Unidades Exteriores R32



MODELO			CLASSIC INVERTER		POWER INVERTER			
			MONOFÁSICAS	TRIFÁSICAS	MONOFÁSICAS		TRIFÁSICAS	
			PUZ-M##VKA	PUZ-M##YKA	PUZ-ZM##VHA	PUZ-ZM##VDA	PUZ-ZM##YDA	PUZ-ZM##YKA
71	Capacidade nominal frio/calor	kW			7,1 / 8,0			
	PVR				2.450€			
100	Capacidade nominal frio/calor	kW	9,4 / 11,2	9,4 / 11,2	10,0 / 11,2	10,0 / 11,2	10,0 / 11,2	
	PVR		2.030€	2.070€	3.050€	3.260€		
125	Capacidade nominal frio/calor	kW	12,3 / 14,0	12,3 / 14,0	12,5 / 14,0	12,5 / 14,0	12,5 / 14,0	
	PVR		2.410€	2.480€	3.360€	3.680€		
140	Capacidade nominal frio/calor	kW	13,6 / 16,0	13,6 / 16,0	13,4 / 16,0	13,4 / 16,0	13,4 / 16,0	
	PVR		2.850€	2.930€	3.740€	3.810€		
200	Capacidade nominal frio/calor	kW		19,0 / 22,4				19,0 / 22,4
	PVR			4.050€				5.120€
250	Capacidade nominal frio/calor	kW		22,0 / 27,0				22,0 / 27,0
	PVR			4.460€				5.750€

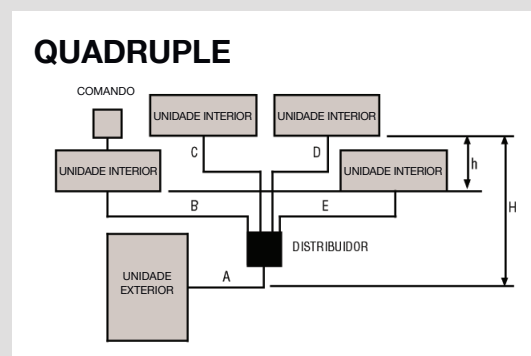
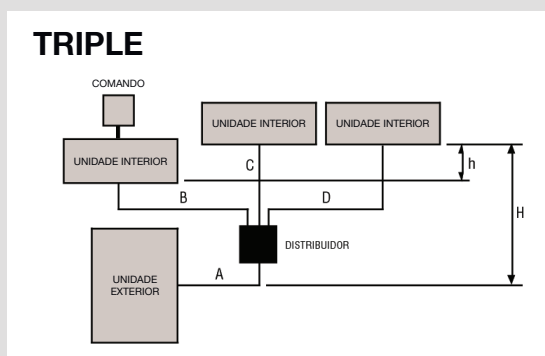
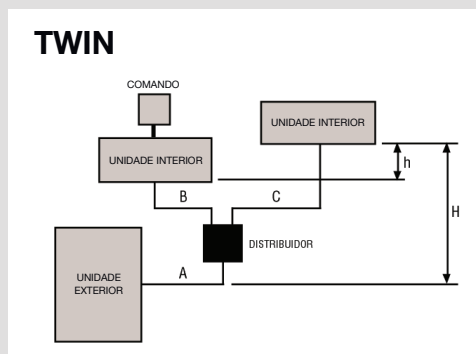





Para unidades exteriores 71/100/125/140

	COMPRIENTO DA TUBAGEM		DIFERENÇA DE ALTURAS		
	COMPRIENTO TOTAL	DIFERENÇA ENTRE DISTÂNCIAS	EXTERIOR - INTERIOR	INTERIOR - INTERIOR	NÚMERO DE CURVAS
TWIN	PUZ-ZM71: 55m PUZ-ZM100/125/140: 100m PUZM100: 55m PUZ-M125/140: 65m	B-C: máx. 8m	H: máx. 30m	h: máx. 1m	A+B+C: máx. 15
TRIPLE	PUZ-ZM140: 100m PUZ-M140: 65m	B-C: máx. 8m B-C: máx. 8m B-C: máx. 8m	H: máx. 30m	h: máx. 1m	A+B+C+D: máx. 15

Para unidades exteriores 200/250

	COMPRIENTO DA TUBAGEM		DIFERENÇA DE ALTURAS			
	COMPRIENTO TOTAL	DIFERENÇA ENTRE DISTÂNCIAS	EXTERIOR - INTERIOR	INTERIOR - INTERIOR	NÚMERO DE CURVAS	
TWIN	A+B+C: máx. 70m	A+B+C: máx. 100m	B-C: máx. 8m	H: máx. 30m	h: máx. 1m	máx. 15
TRIPLE	A+B+C+D: máx. 70m	A+B+C+D: máx. 100m	B-C: máx. 8m B-C: máx. 8m B-C: máx. 8m	H: máx. 30m	h: máx. 1m	máx. 15
QUADRUPLE	A+B+C+D+E: máx. 70m	A+B+C+D+E: máx. 100m	B-C: máx. 8m B-D: máx. 8m B-E: máx. 8m C-D: máx. 8m C-E: máx. 8m D-E: máx. 8m	H: máx. 30m	h: máx. 1m	máx. 15

Comandos opcionais

	DESCRIÇÃO	MODELO	COMPATIBILIDADE	PVR
	Controlador remoto Branco com painel tátil e Bluetooth (por cabo)	PAR-CT01MAA-SB	Interiores da Gama Mr.Slim	190€
	Controlador remoto Preto com painel tátil e Bluetooth (por cabo)	PAR-CT01MAA-PB	Interiores da Gama Mr.Slim	220€
	Controlador remoto Deluxe com programador semanal (por cabo)	PAR-41MAA	Interiores da Gama Mr.Slim	135€
	Controlador remoto simplificado (por cabo)	PAC-YT52CRA	Interiores da Gama Mr.Slim	90€
	Controlador remoto (Infra)	PAR-SL101A-E	Interiores da Gama Mr.Slim	90€
	Controlador remoto (Infra) - utilizar com PAR-SA9CA-E	PAR-SL97A-E	SEZ / PESZ / PEZ	50€
	Recetor de sinal do controlo remoto	PAR-SA9CA-E	SEZ / PESZ / PEZ	85€
	Kit de controlo remoto (infra) e recetor de sinal	PAR-SL94B-E	PCSZ / PCZ	140€

Opcionais para controlo

DESCRIÇÃO	MODELO	COMPATIBILIDADE	PVR
Interface para o MELCloud Wi-Fi	MAC-597IF	Interiores da Gama City Multi, Doméstica e Mr.Slim	80€
Interface M-NET	MAC-334IF-E	Interiores da Gama Doméstica e Mr.Slim	150€
Interface M-NET	PAC-SK15MA-E	Exteriores PUZ-ZM35/50	145€
Interface M-NET	PAC-SL16MA-E	Exteriores PUZ-ZM100/125/140/200/250(V)DA	145€
Interface M-NET	PAC-SJ95MA-E	Exteriores PUZ-ZM60/71/100/125/140/200/250 e PUZ-M100/125/140/200/250(V)KA	145€
Interface para conexão de controladores MA	MAC-497IF-E	Interiores da Gama Doméstica e Mr.Slim	110€
Adaptador para controlo por sinais externos	PAC-SA88HA-E	Interiores da Mr.Slim	15€
Sonda remota de temperatura ambiente	PAC-SE42TS-E	Interiores da Gama Mr.Slim, City Multi e ECODAN	65€
Painel de Canto 3D i-See Sensor	PAC-SE1ME-E	PLSZ / PLZ	85€
Terminal para ligação de comandos por cabo	PAC-SH29TC-E	PKSZ / PKZ	25€
Ligação a UTAS	PAC-IF013B-E	UTAS (PUZ-M200/250+PUZ-ZM35/50/60/71/100/125/140/200/250)	730€

Filtros

DESCRIÇÃO	MODELO	COMPATIBILIDADE	PVR
Filtro purificador antivírus Plasma Quad	PAC-SK51FT-E	PLA (EA)	310€
Filtro purificador antivírus V Blocking Filter	PAC-SK53KF-E	PLA (EA)	70€
Filtro purificador antivírus V Blocking Filter	PAC-SK54KF-E	SLZ	40€
Filtro purificador antivírus V Blocking Filter	PAC-SK55KF-E	PCA-50	60€
Filtro purificador antivírus V Blocking Filter	PAC-SK56KF-E	PCA-60/71	70€
Filtro purificador antivírus V Blocking Filter	PAC-SK57KF-E	PCA-100/125/140	90€
Filtro de alta eficiência	PAC-SH59KF-E	PLA (EA)	170€
Filtro de alta eficiência	PAC-SH88KF-E	PCA-M50	70€
Filtro de alta eficiência	PAC-SH89KF-E	PCA-M60-71	75€
Filtro de alta eficiência	PAC-SH90KF-E	PCA-M100/125/140	100€
Filtro para ambientes de Cozinhas profissionais (12 unidades)	PAC-SG38KF-E	PCA-HA	65€

Acessórios para unidades exteriores

DESCRIÇÃO	MODELO	COMPATIBILIDADE	PVR
Kit distribuidor para sistemas Twin	MSDD-50TR2-E	PUZ-M100~140 / PUZ-ZM71~140	70€
Kit distribuidor para sistemas Twin	MSDD-50WR2-E	PUZ-M200/250 / PUZ-ZM200/250	70€
Kit distribuidor para sistemas Triple	MSDT-111R3-E	PUZ-M140~250 / PUZ-ZM140~250	200€
Kit distribuidor para sistemas Quadruple	MSDF-111R2-E	PUZ-M200/250 / PUZ-ZM200/250	200€
Kit para tubo de condensados	PAC-SG61DS-E	PUZ-M / PUZ-ZM60~140	35€
Kit para tubo de condensados	PAC-SJ08DS-E	PUZ-ZM35-50	35€
Ferramenta de monitorização dos dados de funcionamento e autodiagnóstico	PAC-SK52ST	Gama Mr.Slim (Exceto SUZ)	90€

Gama **Aquecimento**

Aquecimento eficiente e fiável para o seu lar

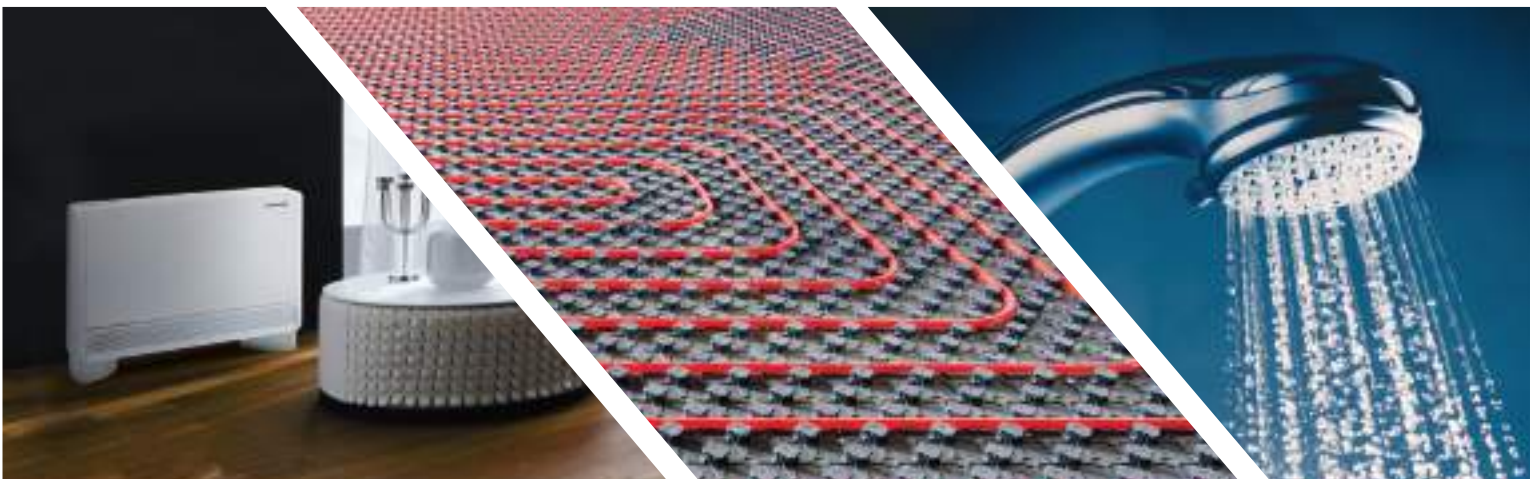

Climatização e Água Quente Sanitária

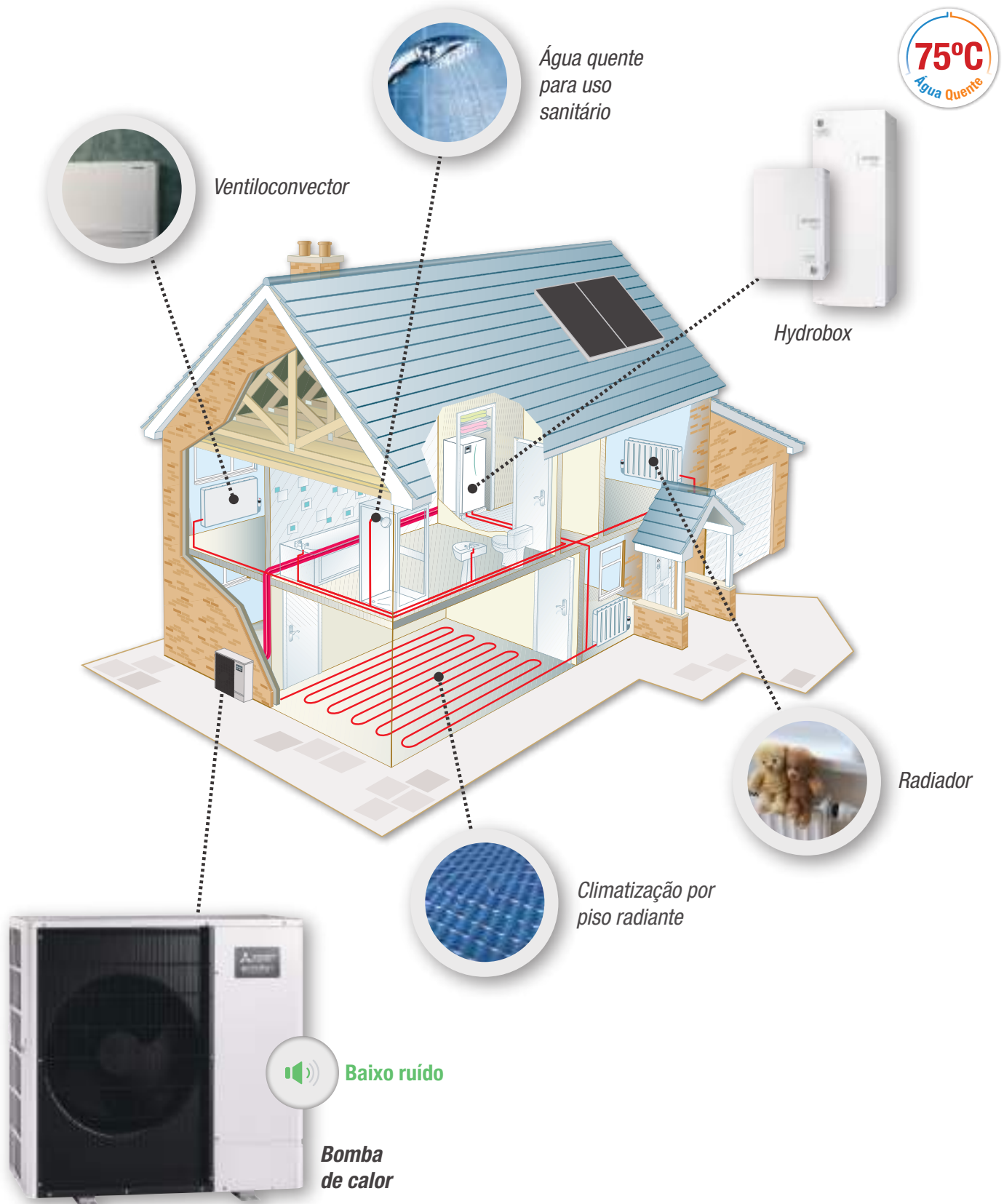

Nova geração de Hydroboxes Split & Hydrosplit

O alinhamento das hydroboxes Ecodan, Split e Hydrosplit, permite responder às diversas necessidades de conforto térmico. Aquecimento, arrefecimento e produção de água quente sanitária. Gama com hydrobox mural e 3 opções de chão com depósito de AQS de 170/200/300 litros.



Mural



DUO 170L



DUO 200L



DUO 300L

Controlador



- Novo design
- Comando com ecrã táctil, a cores
- Sensores de temperatura ambiente integrado
- Programação horária de todas as funções
- MELCloud (opcional)



Símbolos intuitivos e coloridos



Funcionamento ligado



Modo silencioso



Aquecimento



Arrefecimento



AQUECIMENTO



ECODAN SPLIT

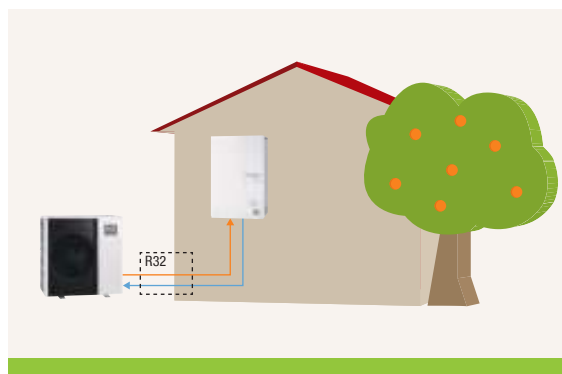

Sistema Split Unidade exterior Split combinada com Hydrobox Mural ou Duo

Nos sistemas Ecodan Split o permutador de placas refrigerante-água encontra-se na unidade interior, cuja ligação com a unidade exterior é de carácter frigorífico. Este sistema necessita de ligações elétricas, hidráulicas e frigoríficas. Neste caso não é necessária proteção anti-congelante.



Características técnicas das unidades exteriores **SPLIT R32**



SUZ-SWM40/60/80



SUZ-SWM100



CAPACIDADE			4kW	6kW	7,5kW	9kW				
UNIDADE EXTERIOR			SUZ-SWM40VA2	SUZ-SWM60VA2	SUZ-SWM80VA2	SUZ-SWM100VA				
Aquecimento	Capac. nominal	W35°C; A-7 / 2 / 7°C	kW		4,5 / 4 / 3	6 / 6 / 5	7,0 / 7,5 / 6,0	7,5 / 9,0 / 7,5		
	COP nominal				2,97 / 3,90 / 5,11	3,16 / 3,62 / 4,85	2,90 / 3,50 / 5,1	2,85 / 3,12 / 4,85		
	Capac. máxima	W55°C; A-7 / 2 / 7°C	kW		3,8 / 4,0 / 5,3	4,5 / 5,0 / 6,7	6,6 / 7,5 / 8,2	6,8 / 8,5 / 9,5		
	COP máximo				2,07 / 2,47 / 2,54	1,53 / 2,07 / 2,32	1,59 / 2,13 / 2,54	1,62 / 2,09 / 2,43		
Caudal nominal			l/min		6,5 a 11,4	7,2 a 17,2	10,9 a 21,5	10,9 a 21,5		
Temperatura máxima da água			°C		60	60	60	60		
Arrefecimento	Capac. nominal	A35°C; W7°C / 18°C	kW		4,5 / 5,6	5 / 6	6,7 / 6,7	7,3 / 8,1		
	EER nominal				3,31 / 4,71	3,18 / 4,65	3,20 / 5,06	3,00 / 4,44		
Eficiência em aquecimento	W35	ηS	%		200	189	187	182		
	Clima méd.	Classe energ.			A+++	A+++	A+++	A+++		
	W55	ηS	%		135	136	135	134		
	Clima méd.	Classe energ.			A++	A++	A++	A++		
AQS - Perfil de consumo para 200L (clima médio)			ηS		151	153	148	148		
			Classe energ.		A+	A+	A+	A+		
Fluido refrigerante R32 (GWP 675) ¹⁾			Pré-carga		kg / comp. máx. (m) / TCO ₂ eq		0,8 / 5 / 0,54	0,8 / 5 / 0,54	1,1 / 7 / 0,74	1,1 / 7 / 0,74
Ligações Ext-Int	Ø Tubagem	Líquido / Gás	mm (pol)		6,35 (1/4") / 12,7 (1/2")	6,35 (1/4") / 12,7 (1/2")	6,35 (1/4") / 12,7 (1/2")	6,35 (1/4") / 12,7 (1/2")		
	Dist. máx.	Vertical	m		26	26	30	30		
		Total (mín. / máx.)	m		2 a 26	2 a 26	2 a 46	2 a 46		
Pressão Sonora (SPL)	Aquecimento / Arrefecimento		dB(A)		43 / 46	45 / 47	46 / 47	47 / 47		
Potência Sonora (PWL)			dB(A)		57	60	60	62		
Alimentação elétrica					~1/230V/50Hz	~1/230V/50Hz	~1/230V/50Hz	~1/230V/50Hz		
Consumo elétrico máximo			A		13,5	13,5	17,3	17,3		
Dimensões			A x L x P		mm	714 x 800 x 285	714 x 800 x 285	880 x 840 x 330	880 x 840 x 330	
Peso			kg		39	40	53	53		
Gama de temperaturas exteriores de funcionamento	Aquecimento		°C		-25°C a +24°C	-25°C a +24°C	-25°C a +24°C	-25°C a +24°C		
	AQS		°C		-25°C a +35°C	-25°C a +35°C	-25°C a +35°C	-25°C a +35°C		
	Arrefecimento		°C		+10°C a +46°C	+10°C a +46°C	+10°C a +46°C	+10°C a +46°C		

Os valores das bombas de calor ar-água foram medidos com base na norma EN14511 (sem circulador). As eficiências de aquecimento são medidas com base na EN14825 e para AQS na EN16147. A potência sonora foi medida com base na EN12102. 1*) Consultar o manual de instalação para informações sobre carga adicional.



PUZ-SWM



CAPACIDADE			10kW	12kW	14kW					
UNIDADE EXTERIOR			PUZ-SWM100VAA/YAA	PUZ-SWM120VAA/YAA	PUZ-SWM140VAA/YAA					
Aquecimento	Capac. nominal	W35°C; A-7 / 2 / 7°C	kW		10 / 10 / 8	12,1 / 12,1 / 10	13 / 14 / 12			
	COP nominal				2,89 / 3,47 / 5,02	2,74 / 3,27 / 4,87	2,55 / 3,21 / 4,85			
	Capac. máxima	W55°C; A-7 / 2 / 7°C	kW		9 / 9,5 / 9,2	11 / 12,1 / 11,7	11,1 / 14 / 12,6			
	COP máximo				1,89 / 1,97 / 2,47	1,79 / 1,94 / 2,58	1,83 / 2,09 / 2,42			
Caudal nominal			l/min		7,2 a 28,7	10 a 34,4	10 a 34,4			
Temperatura máxima da água			°C		68	68	68			
Arrefecimento	Capac. nominal	A35°C; W7°C / 18°C	kW		9 / 10	11 / 12	12,5 / 14			
	EER nominal				3,00 / 4,50	2,86 / 4,50	2,62 / 3,75			
Eficiência em aquecimento	W35	ηS	%		181	180	179	179	178	177
	Clima méd.	Classe energ.			A+++	A+++	A+++	A+++	A+++	A+++
	W55	ηS	%		134	134	133	132	136	135
	Clima méd.	Classe energ.			A++	A++	A++	A++	A++	A++
AQS - Perfil de consumo para 200L (clima médio)			ηS		137	137	137	137	131	131
			Classe energ.		A+	A+	A+	A+	A+	A+
Fluido refrigerante R32 (GWP 675) ¹⁾			Pré-carga		kg / comp. máx. (m) / TCO ₂ eq		1,8 / 15 / 1,22	1,8 / 2 / 1,22	1,8 / 2 / 1,22	
Ligações Ext-Int	Ø Tubagem	Líquido / Gás	mm (pol)		6,35 (1/4") / 15,88 (5/8)	6,35 (1/4") / 15,88 (5/8)	6,35 (1/4") / 15,88 (5/8)			
	Dist. máx.	Desnível máx.	m		30	30	30			
		Compri. (mín. / máx.)	m		2 a 50	2 a 30	2 a 30			
Pressão Sonora (SPL)	Aquecimento / Arrefecimento		dB(A)		44 / 47	45 / 48	46 / 49			
Potência Sonora (PWL)			dB(A)		58	58	58			
Alimentação elétrica					~1 / 230V / 50Hz	~3 / 400V / 50Hz	~1 / 230V / 50Hz	~3 / 400V / 50Hz	~1 / 230V / 50Hz	~3 / 400V / 50Hz
Consumo elétrico máximo			A		22	9	28	12	28	12
Dimensões			A x L x P		mm	1040 x 1050 x 480	1040 x 1050 x 480	1040 x 1050 x 480		
Peso			kg		105,5	113,5	112	124,5	113,5	124,5
Gama de temperaturas exteriores de funcionamento	Aquecimento		°C		-25°C a +24°C	-25°C a +24°C	-25°C a +24°C			
	AQS		°C		-25°C a +42°C	-25°C a +42°C	-25°C a +42°C			
	Arrefecimento		°C		+10°C a +52°C	+10°C a +52°C	+10°C a +52°C			

Os valores das bombas de calor ar-água foram medidos com base na norma EN14511 (sem circulador). As eficiências de aquecimento são medidas com base na EN14825 e para AQS na EN16147. A potência sonora foi medida com base na EN12102. 1*) Consultar o manual de instalação para informações sobre carga adicional.

Características técnicas das unidades exteriores **SPLIT R410a**

Conjuntos Split



PUHZ-SW

CAPACIDADE				22kW	25kW
UNIDADE EXTERIOR				PUHZ-SW160YKA	PUHZ-SW200YKA
Aquecimento	Capac. nominal	W35°C; A-7 / 2 / 7°C	kW	13,4 / 16,0 / 22,0	15,3 / 20,0 / 25,0
	COP nominal			2,80 / 3,11 / 4,20	2,67 / 2,80 / 4,00
	Capac. máxima	W55°C; A-7 / 2 / 7°C	kW	11,8 / 17,7 / 25,3	13,6 / 20,1 / 28,0
	COP máximo			1,76 / 1,81 / 2,35	1,69 / 1,73 / 2,31
Caudal nominal			l/min	23,0 a 63,1	28,7 a 71,7
Temperatura máxima da água			°C	60	60
Arrefecimento	Capac. nominal	A35°C; W7°C / 18°C	kW	16,00 / 18,00	20,00 / 22,00
	EER nominal			2,76 / 4,56	2,25 / 4,10
Eficiência em aquecimento	W35	ηS	%	152	148
	Clima méd.		Classe energ.	A++	A++
	W55	ηS	%	126	129
	Clima méd.		Classe energ.	A++	A++
Fluido refrigerante R32 (GWP 675) ¹⁾	Pré-carga	kg / comp. máx. (m) / TCO ₂ eq		7,1 / 30 / 14,83	7,7 / 30 / 16,08
	Ø Tubagem	Líquido / Gás	mm (pol)	9,52 (3/8) / 25,4 (1")	12,7 (1/2) / 25,4 (1")
Ligações Ext-Int	Dist. máx.	Desnível máx.	m	30	30
		Compri. (mín. / máx.)	m	2 / 80	2 / 80
	Pressão Sonora (SPL) Aquecimento / Arrefecimento			dB(A)	62 / 58
Potência Sonora (PWL)			dB(A)	78	78
Alimentação elétrica				~3 / 400V / 50Hz	~3 / 400V / 50Hz
Consumo elétrico máximo			A	19	21
Dimensões	A x L x P		mm	1338 x 1050 x 330	1338 x 1050 x 330
Peso			kg	136	136
Gama de temperaturas exteriores de funcionamento	Aquecimento		°C	-20°C a +21°C	-20°C a +21°C
	AQS		°C	-20°C a +35°C	-20°C a +35°C
	Arrefecimento		°C	-15°C a +46°C	-15°C a +46°C

Os valores indicados foram obtidos segundo a norma EN14511-2013. Para mais dados consultar a Mitsubishi Electric. / 1) Consultar o manual de instalação para informações sobre carga adicional.





AQUECIMENTO



Características técnicas das unidades interiores, *SPLIT HYDROBOX* Mural

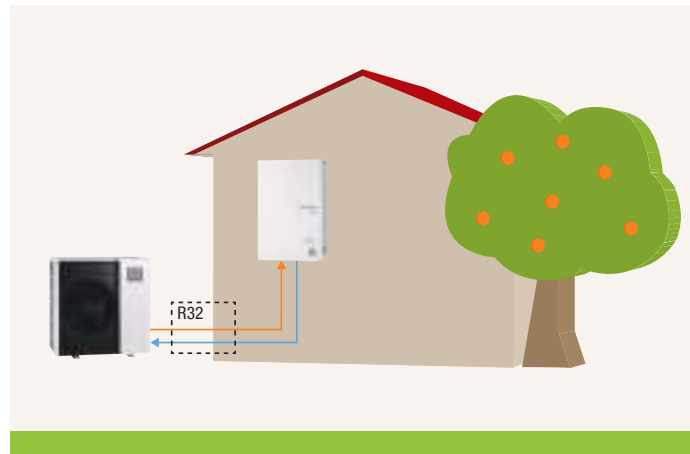

SPLIT HYDROBOX MURAL			ERSD-VM2E	ERSF-VM2E	ERSE-YM9EE
Dimensões	A x L x P	mm	800 x 530 x 360	800 x 530 x 360	950 x 600 x 360
Peso	Vazio / Cheio	kg	37	39	64
Potência Sonora (PWL)		dB(A)	41	41	45
Vaso de expansão	Volume / Pressão de carga		10L / 1bar	10L / 1bar	(não fornecido)
Ligações hidráulicas		Circuito primário	G1"	G1"	G1-1/2B
Ligações frigoríficas	Ø Líquido / Ø Gás	mm(pol)	6,35 (1/4) / 12,7 (1/2)	6,35 (1/4) / 15,88 (5/8)	9,52 (3/8) / 25,4 (1")
Resistência elétrica de apoio (BSH)	Potência / Tensão / Corrente		2kW / 230V / 9A	2kW / 230V / 9A	9kW / 400V / 13A
Unidade exterior compatível			SUZ-SWM40/60/80/100VA(2) PXZ-4F75/5F85VG	PUZ-SWM100/120/140(V/Y)AA	PUHZ-SW160/200YKA

Exemplo de instalação Ecodan Split Mural + 2 zonas

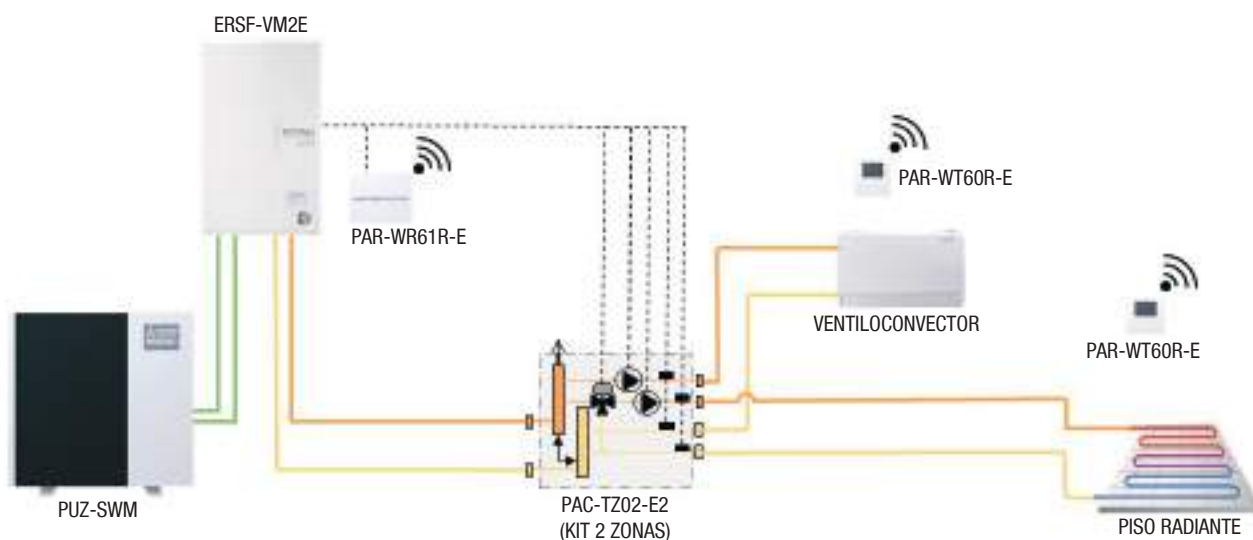

NOTA: Esquema exemplificativo

Características técnicas das unidades interiores, *SPLIT HYDROBOX DUO*

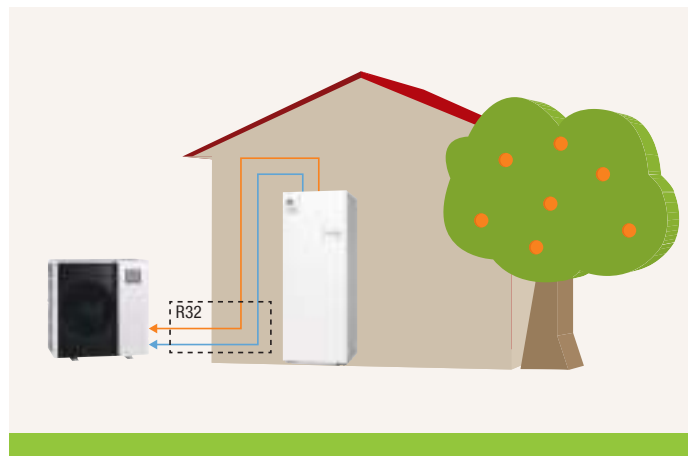

AQUECIMENTO

SPLIT HYDROBOX DUO			170L	200L	300L
HYDROBOX DUO (Permutador Classe D)			ERST17D-VM2E	ERST20D-VM2E	ERST30D-VM2EE
HYDROBOX DUO (Permutador Classe F)			-	ERST20F-VM2E	ERST30F-VM2EE
Dimensões	A x L x P	mm	1400 x 595 x 680	1600 x 595 x 680	2050 x 595 x 680
Peso	Vazio	kg	91	94 (D) / 96 (F)	108 (D) / 109 (F)
Potência sonora (PWL)		dB(A)	41	41	41
Vaso de expansão	Volume / Pressão de carga		12L / 1bar	12L / 1bar	(não fornecido)
Ligações hidráulicas		Circuito primário	mm	G1"	G1"
		Circuito AQS	mm	G"3/4	G"3/4
Ligações frigoríficas	Ø Líquido / Ø Gás	Permutador D	mm(pol)	6,35 (1/4") / 12,7 (1/2")	6,35 (1/4") / 12,7 (1/2")
		Permutador F	mm(pol)	-	6,35 (1/4") / 15,88 (5/8")
Resistência elétrica de apoio (BSH)	Fase / Potência / Corrente		2kW / 230V / 9A	2kW / 230V / 9A	2kW / 230V / 9A
Depósito de AQS	Volume de AQS	L	170L	200L	300L
	Material		Aço inoxidável	Aço inoxidável	Aço inoxidável
Unidade exterior compatível	HYDROBOX DUO (Permutador D)		SUZ-SWM40/60/80/100VA(2) PXZ-4F75/5F85VG	SUZ-SWM40/60/80/100VA(2) PXZ-4F75/5F85VG	SUZ-SWM40/60/80/100VA(2) PXZ-4F75/5F85VG
	HYDROBOX DUO (Permutador F)		-	PUZ-SWM100/120/140(V/Y)AA	PUZ-SWM100/120/140(V/Y)AA

Exemplo de instalação Ecodan Split DUO + Ventiloinectores

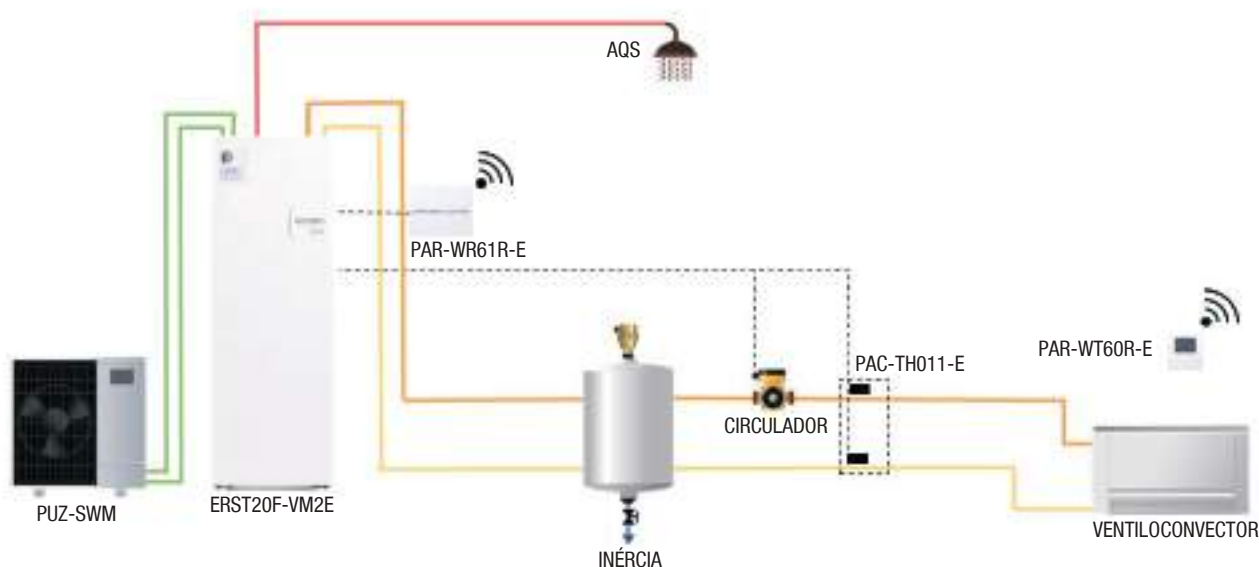

NOTA: Esquema exemplificativo

Conjuntos **SPLIT HYDROBOX** Mural

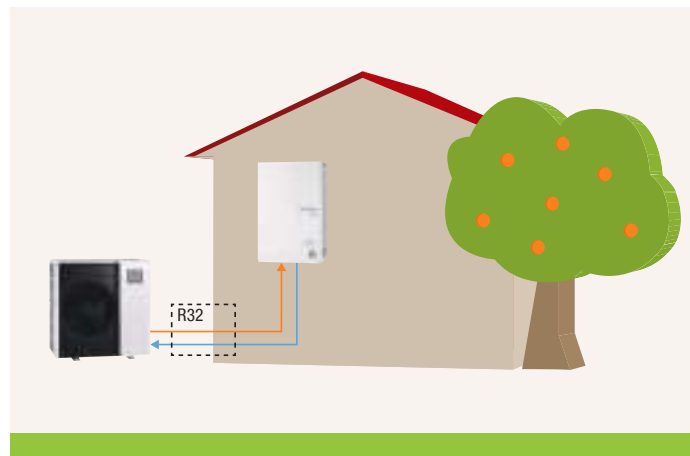

SUZ-SWM40/60/80



SUZ-SWM100



Combinações com Hydrobox Mural

CAPACIDADE NOMINAL AQUEC. / ARREF.		4kW / 4,5kW	6kW / 5kW	7,5kW / 6,7kW	9kW / 7,3kW
Alimentação elétrica		Monofásica	Monofásica	Monofásica	Monofásica
UNIDADE EXTERIOR		SUZ-SWM40VA2	SUZ-SWM60VA2	SUZ-SWM80VA2	SUZ-SWM100VA
UNIDADE INTERIOR		ERSD-VM2E	ERSD-VM2E	ERSD-VM2E	ERSD-VM2E
PVR	Unidade exterior	1.750€	2.150€	2.600€	2.950€
	Unidade interior	3.200€	3.200€	3.200€	3.200€
	Conjunto	4.950€	5.350€	5.800€	6.150€



PUZ-SWM



Combinações com Hydrobox Mural

CAPACIDADE NOMINAL AQUEC. / ARREF.		10kW / 9kW		12kW / 11kW		14W / 12,5kW	
Alimentação elétrica		Monofásica	Trifásica	Monofásica	Trifásica	Monofásica	Trifásica
UNIDADE EXTERIOR		PUZ-SWM100VAA	PUZ-SWM100YAA	PUZ-SWM120VAA	PUZ-SWM120YAA	PUZ-SWM140VAA	PUZ-SWM140YAA
UNIDADE INTERIOR		ERSF-VM2E	ERSF-VM2E	ERSF-VM2E	ERSF-VM2E	ERSF-VM2E	ERSF-VM2E
PVR	Unidade exterior	3.950€	4.300€	4.950€	5.450€	5.600€	5.800€
	Unidade interior	3.400€	3.400€	3.400€	3.400€	3.400€	3.400€
	Conjunto	7.350€	7.700€	8.350€	8.850€	9.000€	9.200€



PUHZ-SW



Combinações com Hydrobox Mural

Conjuntos Reversíveis

CAPACIDADE NOMINAL AQUEC. / ARREF.		22kW / 16kW	25kW / 20kW
Alimentação elétrica		Trifásica	Trifásica
UNIDADE EXTERIOR		PUHZ-SW160YKA	PUHZ-SW200YKA
UNIDADE INTERIOR		ERSE-YM9EE*	ERSE-YM9EE*
PVR	Unidade exterior	7.200€	8.600€
	Unidade interior	4.800€	4.800€
	Conjunto	12.000€	13.400€

* Unidade fornecida sem vaso de expansão do primário.

Conjuntos **SPLIT HYDROBOX DUO**

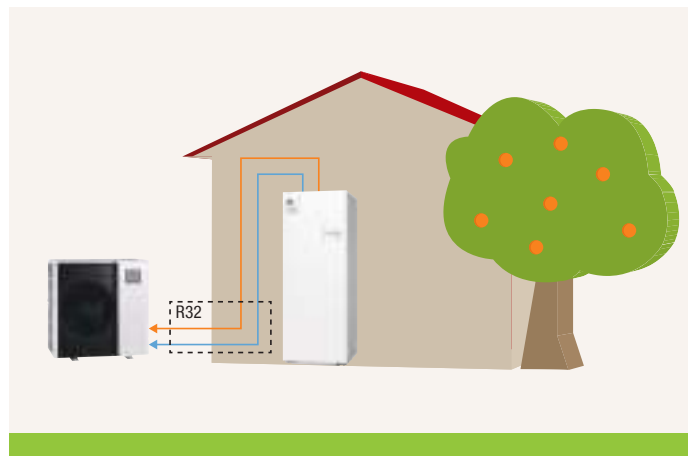

AQUECIMENTO



SUZ-SWM40/60/80



SUZ-SWM100

R32



Combinações com Hydrobox DUO 170L

CAPACIDADE NOMINAL AQUEC. / ARREF.		4kW / 4,5kW	6kW / 5kW	7,5kW / 6,7kW	9kW / 7,3kW	
170L	Alimentação elétrica	Monofásica				
	UNIDADE EXTERIOR	SUZ-SWM40VA2	SUZ-SWM60VA2	SUZ-SWM80VA2	SUZ-SWM100VA	
	UNIDADE INTERIOR	ERST17D-VM2E				
	PVR	Unidade exterior	1.750€	2.150€	2.600€	2.950€
		Unidade interior	4.950€	4.950€	4.950€	4.950€
Conjunto	6.700€	7.100€	7.550€	7.900€		

Combinações com Hydrobox DUO 200L

CAPACIDADE NOMINAL AQUEC. / ARREF.		4kW / 4,5kW	6kW / 5kW	7,5kW / 6,7kW	9kW / 7,3kW	
200L	Alimentação elétrica	Monofásica				
	UNIDADE EXTERIOR	SUZ-SWM40VA2	SUZ-SWM60VA2	SUZ-SWM80VA2	SUZ-SWM100VA	
	UNIDADE INTERIOR	ERST20D-VM2E				
	PVR	Unidade exterior	1.750€	2.150€	2.600€	2.950€
		Unidade interior	5.100€	5.100€	5.100€	5.100€
Conjunto	6.850€	7.250€	7.700€	8.050€		

Combinações com Hydrobox DUO 300L

CAPACIDADE NOMINAL AQUEC. / ARREF.		4kW / 4,5kW	6kW / 5kW	7,5kW / 6,7kW	9kW / 7,3kW	
300L	Alimentação elétrica	Monofásica				
	UNIDADE EXTERIOR	SUZ-SWM40VA2	SUZ-SWM60VA2	SUZ-SWM80VA2	SUZ-SWM100VA	
	UNIDADE INTERIOR	ERST30D-VM2EE*				
	PVR	Unidade exterior	1.750€	2.150€	2.600€	2.950€
		Unidade interior	5.450€	5.450€	5.450€	5.450€
Conjunto	7.200€	7.600€	8.050€	8.400€		

* Unidade fornecida sem vaso de expansão do primário / Disponível kit vaso de expansão PAC-EVP12-E (página 103).



PUZ-SWM

R32



Combinações com Hydrobox DUO 200L

CAPACIDADE NOMINAL AQUEC. / ARREF.		10kW / 9kW		12kW / 11kW		14kW / 12,5kW		
200L	Alimentação elétrica	Monofásica	Trifásica	Monofásica	Trifásica	Monofásica	Trifásica	
	UNIDADE EXTERIOR	PUZ-SWM100VAA	PUZ-SWM100YAA	PUZ-SWM120VAA	PUZ-SWM120YAA	PUZ-SWM140VAA	PUZ-SWM140YAA	
	UNIDADE INTERIOR	ERST20F-VM2E		ERST20F-VM2E		ERST20F-VM2E		
	PVR	Unidade exterior	3.950€	4.300€	4.950€	5.450€	5.600€	5.800€
		Unidade interior	5.300€	5.300€	5.300€	5.300€	5.300€	5.300€
Conjunto	9.250€	9.600€	10.250€	10.750€	10.900€	11.100€		

Combinações com Hydrobox DUO 300L

CAPACIDADE NOMINAL AQUEC. / ARREF.		10kW / 9kW		12kW / 11kW		14kW / 12,5kW		
300L	Alimentação elétrica	Monofásica	Trifásica	Monofásica	Trifásica	Monofásica	Trifásica	
	UNIDADE EXTERIOR	PUZ-SWM100VAA	PUZ-SWM100YAA	PUZ-SWM120VAA	PUZ-SWM120YAA	PUZ-SWM140VAA	PUZ-SWM140YAA	
	UNIDADE INTERIOR	ERST30F-VM2EE*		ERST30F-VM2EE*		ERST30F-VM2EE*		
	PVR	Unidade exterior	3.950€	4.300€	4.950€	5.450€	5.600€	5.800€
		Unidade interior	5.700€	5.700€	5.700€	5.700€	5.700€	5.700€
Conjunto	9.650€	10.000€	10.650€	11.150€	11.300€	11.500€		

* Unidade fornecida sem vaso de expansão do primário / Disponível kit vaso de expansão PAC-EVP12-E (página 103).

ECODAN HYDROSPLIT

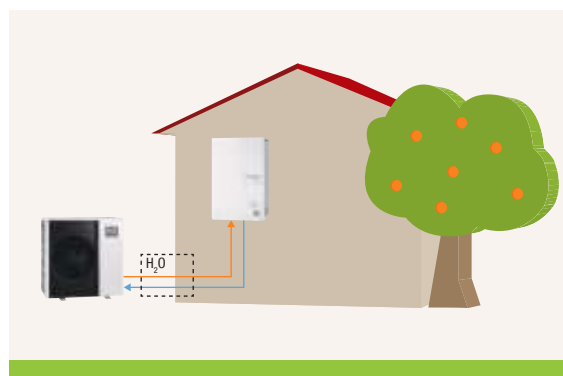

Sistema Hydrosplit Máxima liberdade em aquecimento

Uma solução 100% hidráulica. Entre unidade exterior e interior existe somente ligação com tubagem para água. O permutador para aquecimento da água fica no exterior, instalado na unidade exterior. Igualmente disponível com unidade interior Mural ou DUO, com o controlador FTC.



Características técnicas das unidades exteriores **HYDROSPLIT R290**



PUZ-WZ

CAPACIDADE			5kW	8,5kW	9kW	12kW				
UNIDADE EXTERIOR			PUZ-WZ50VAA	PUZ-WZ90VAA-W	PUZ-WZ115VAA-W	PUZ-WZ140VAA-W	PUZ-WZ140YAA-W			
Aquecimento	Capac. nominal	W35°C; A-7 / 2 / 7°C	kW	5,0 / 5,0 / 4,0	8,5 / 8,5 / 8,5	9,0 / 9,0 / 9,5	9,0 / 9,0 / 9,5	11,5 / 12,0 / 12,0	11,5 / 12,0 / 12,0	
	COP nominal			2,70 / 3,15 / 5,10	2,60 / 3,12 / 4,32	2,40 / 2,99 / 4,15	2,40 / 2,99 / 4,15	2,45 / 2,73 / 4,10	2,45 / 2,73 / 4,10	
	Capac. máxima	W55°C; A-7 / 2 / 7°C	kW	4,5 / 5,0 / 5,8	8,4 / 8,9 / 11,0	10,1 / 9,9 / 12,3	10,1 / 9,9 / 12,3	13,0 / 13,0 / 15,6	13,0 / 13,0 / 15,6	
	COP máximo			2,01 / 2,07 / 3,08	1,96 / 2,55 / 2,87	1,85 / 2,49 / 2,72	1,85 / 2,49 / 2,72	2,16 / 1,99 / 2,26	2,16 / 1,99 / 2,26	
Caudal nominal			l/min	6,5 a 14,3	7,2 a 27,2	7,2 a 27,2	7,2 a 27,2	10,0 a 34,4	10,0 a 34,4	
Temperatura máxima da água			°C	75	75	75	75	75	75	
Arrefecimento	Capac. nominal	A35°C; W7°C / 18°C	kW	3,2 / 4,2	5,0 / 5,0	6,0 / 6,5	6,0 / 6,5	9,0 / 9,0	9,0 / 9,0	
	EER nominal			3,10 / 3,20	3,3 / 4,61	3,00 / 4,00	3,00 / 4,00	3,15 / 4,80	3,15 / 4,80	
Eficiência em aquecimento	W35	ηS	%	182	183	181	181	192	192	
	Clima méd.	Classe energ.		A+++	A+++	A+++	A+++	A+++	A+++	
	W55	ηS	%	138	143	142	142	142	142	
	Clima méd.	Classe energ.		A++	A++	A++	A++	A++	A++	
AQS - Perfil de consumo para 200L (clima médio)		ηS	%	134	137	137	137	129	129	
		Classe energ.		A+	A+	A+	A+	A+	A+	
Fluido refrigerante R290 (GWP 3) ¹⁾	Pré-carga	kg / KgCO ₂ eq		0,6 / 1,8	0,6 / 1,8	0,6 / 1,8	0,6 / 1,8	0,82 / 2,46	0,82 / 2,46	
Pressão Sonora (SPL)	Aquecimento / Arrefecimento		dB(A)	42 / 45	47 / 49	48 / 50	48 / 50	50 / 53	50 / 53	
Potência Sonora (PWL)			dB(A)	54	54	54	54	55	55	
Alimentação elétrica				~1 / 230V / 50Hz	~1 / 230V / 50Hz	~1 / 230V / 50Hz	~3 / 400V / 50Hz	~1 / 230V / 50Hz	~3 / 400V / 50Hz	
Consumo elétrico máximo			A	13	23	23	16	37	12	
Dimensões			A x L x P	mm	1020 x 1050 x 480	1040 x 1050 x 480	1040 x 1050 x 480	1040 x 1050 x 480	1040 x 1050 x 480	
Peso				kg	89	103	103	117	120	131
Gama de temperaturas exteriores de funcionamento	Aquecimento		°C	-25°C a +24°C	-25°C a +24°C	-25°C a +24°C	-25°C a +24°C	-25°C a +24°C	-25°C a +24°C	
	AQS		°C	-25°C a +46°C	-25°C a +46°C	-25°C a +46°C	-25°C a +46°C	-25°C a +46°C	-25°C a +46°C	
	Arrefecimento		°C	+10°C a +46°C	+10°C a +46°C	+10°C a +46°C	+10°C a +46°C	+10°C a +46°C	+10°C a +46°C	

Os valores das bombas de calor ar-água foram medidos com base na norma EN14511 (sem circulador). As eficiências de aquecimento são medidas com base na EN14825 e para AQS na EN16147. A potência sonora foi medida com base na EN12102. / *Consultar manual.



AQUECIMENTO

Características técnicas das unidades interiores, *HYDROSPLIT* Mural



HYDROSPLIT MURAL			ERPX-VM2E	
Dimensões	A x L x P	mm	800 × 530 × 360	
Peso	Vazio / Cheio	kg	31	
Potência Sonora (PWL)		dB(A)	40	
Vaso de expansão	Volume / Pressão de carga		10L / 1bar	
Ligações hidráulicas		Circuito primário (pol)	G1"	
Resistência elétrica de apoio (BSH)	Potência / Tensão / Corrente		1~/ 2kW / 9A	

Exemplo de instalação Ecodan Hydrosplit Mural + Radiadores

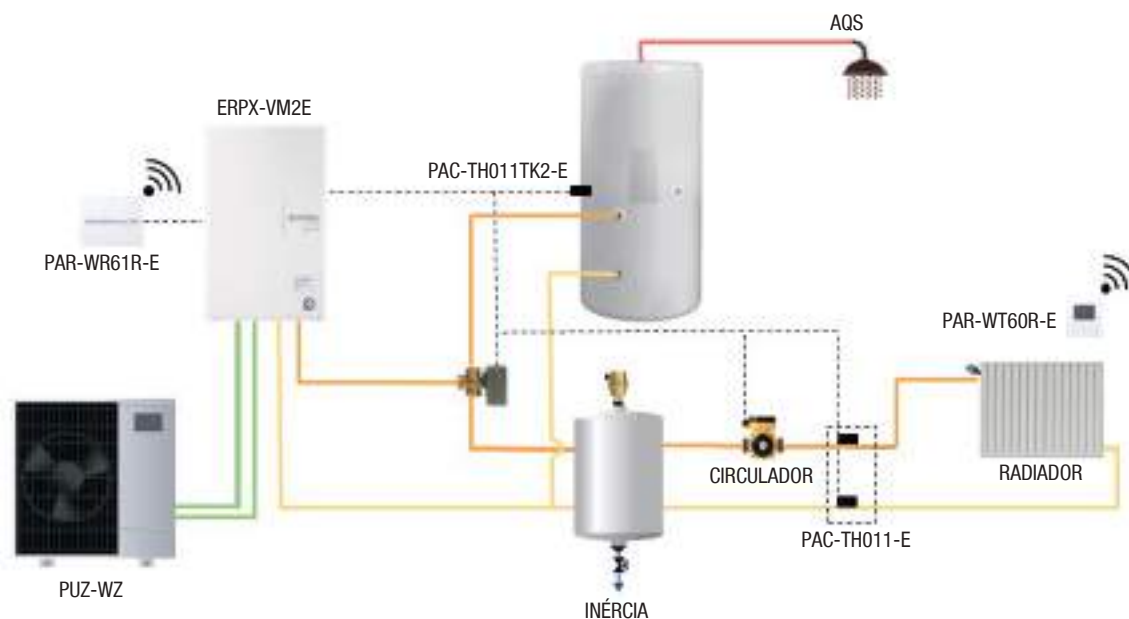

NOTA: Esquema exemplificativo

Características técnicas das unidades interiores, *HYDROSPLIT DUO*

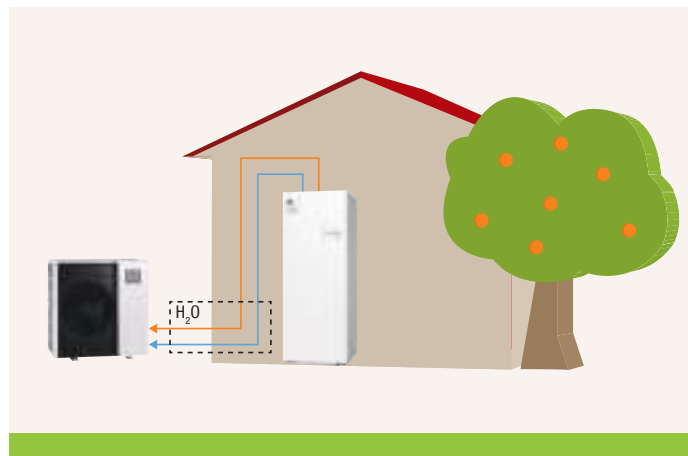

AQUECIMENTO

HYDROSPLIT DUO			170L	200L	300L
Modelo			ERPT17X-VM2E	ERPT20X-VM2E	ERPT30X-VM2EE*
Dimensões	A x L x P	mm	1400 x 595 x 680	1600 x 595 x 680	2050 x 595 x 680
Peso	Vazio	kg	84	88	104
Potência sonora (PWL)		dB(A)	40	40	40
Vaso de expansão	Volume / Pressão de carga		12L / 1bar	12L / 1bar	(não fornecido)
Ligações hidráulicas	Cobre liso	Circuito primário	G1"	G1"	G1"
		Circuito AQS	G3/4"	G3/4"	G3/4"
Depósito de AQS	Volume de AQS		170L	200L	300L
	Material		Aço inoxidável	Aço inoxidável	Aço inoxidável
Resistência elétrica de apoio (BSH)	Fase / Potência / Corrente		1~/ 2kW / 9A	1~/ 2kW / 9A	1~/ 2kW / 9A

* Unidade fornecida sem vaso de expansão.

Exemplo de instalação Ecodan Hydrosplit DUO + 2 zonas

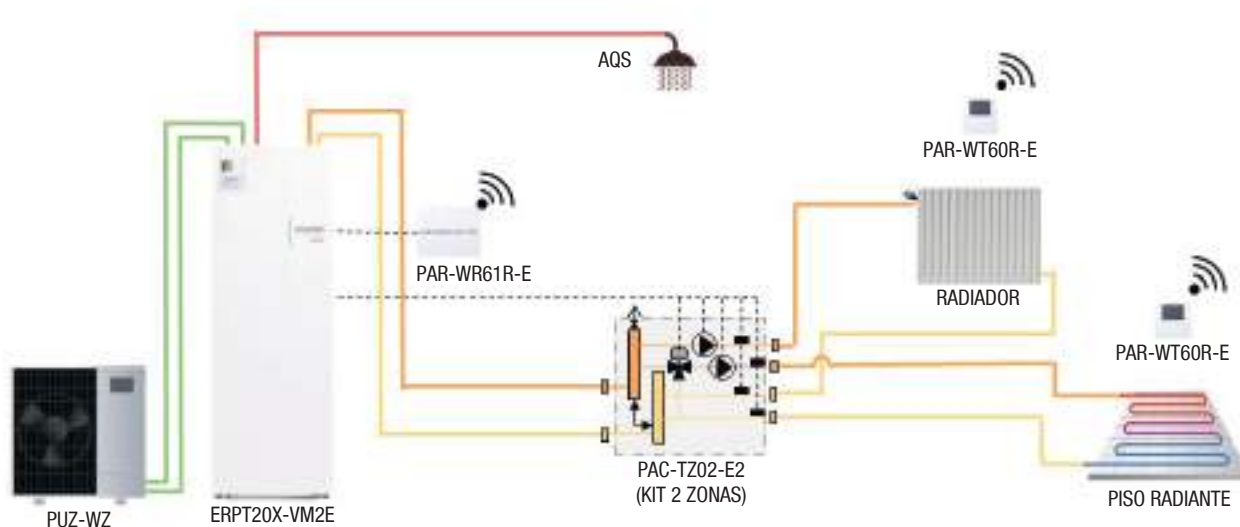

NOTA: Esquema exemplificativo

Conjuntos **HYDROSPLIT** Mural

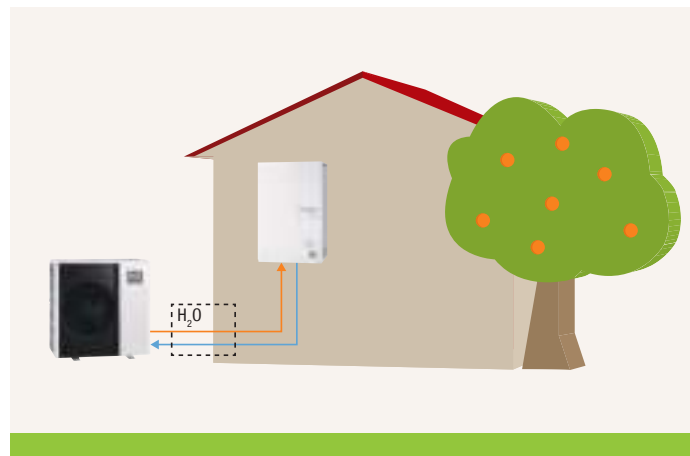

R290



Combinações com Hydrosplit Mural

CAPACIDADE NOMINAL AQUEC. / ARREF.		5kW / 3,2kW	8,5kW / 5kW	9kW / 6kW		12kW / 9kW	
Alimentação elétrica		Monofásica	Monofásica	Monofásica	Trifásica	Monofásica	Trifásica
UNIDADE EXTERIOR		PUZ-WZ50VAA	PUZ-WZ90VAA-W	PUZ-WZ115VAA-W	PUZ-WZ115YAA-W	PUZ-WZ140VAA-W	PUZ-WZ140YAA-W
UNIDADE INTERIOR		ERPX-VM2E	ERPX-VM2E	ERPX-VM2E	ERPX-VM2E	ERPX-VM2E	ERPX-VM2E
PVR	Unidade exterior	3.450€	4.800€	5.300€	5.700€	6.700€	7.100€
	Unidade interior	2.950€	2.950€	2.950€	2.950€	2.950€	2.950€
	Conjunto	6.400€	7.750€	8.250€	8.650€	9.650€	10.050€



Conjuntos **HYDROSPLIT DUO**

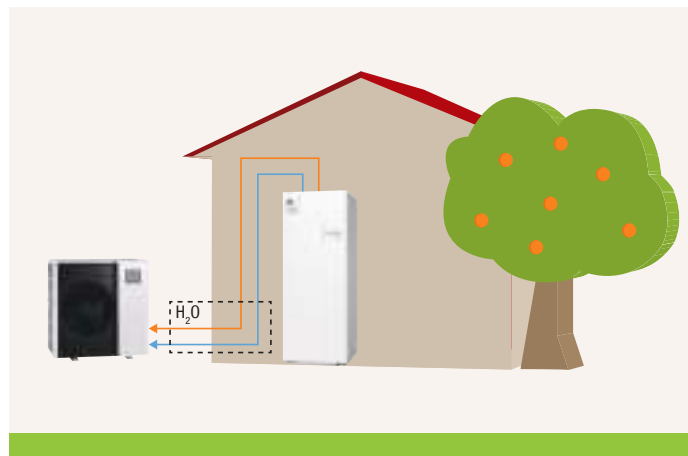

AQUECIMENTO



R290



PUZ-WZ

Combinações com Hydrosplit DUO 170L

CAPACIDADE NOMINAL AQUEC. / ARREF.		5kW / 3,2kW	8,5kW / 5kW	
170L	Alimentação elétrica	Monofásica	Monofásica	
	UNIDADE EXTERIOR	PUZ-WZ50VAA	PUZ-WZ90VAA-W	
	UNIDADE INTERIOR	ERPT17X-VM2E	ERPT17X-VM2E	
	PVR	Unidade exterior	3.450€	4.800€
		Unidade interior	4.900€	4.900€
Conjunto	8.350€	9.700€		

Combinações com Hydrosplit DUO 200L

CAPACIDADE NOMINAL AQUEC. / ARREF.		5kW / 3,2kW	8,5kW / 5kW	9kW / 6kW		12kW / 9kW		
200L	Alimentação elétrica	Monofásica	Monofásica	Monofásica	Trifásica	Monofásica	Trifásica	
	UNIDADE EXTERIOR	PUZ-WZ50VAA	PUZ-WZ90VAA-W	PUZ-WZ115VAA-W	PUZ-WZ115YAA-W	PUZ-WZ140VAA-W	PUZ-WZ140YAA-W	
	UNIDADE INTERIOR	ERPT20X-VM2E	ERPT20X-VM2E	ERPT20X-VM2E	ERPT20X-VM2E	ERPT20X-VM2E	ERPT20X-VM2E	
	PVR	Unidade exterior	3.450€	4.800€	5300€	5700€	6.700€	7.100€
		Unidade interior	5.000€	5.000€	5000€	5000€	5.000€	5.000€
Conjunto	8.450€	9.800€	10.300€	10.700€	11.700€	12.100€		

Combinações com Hydrosplit DUO 300L

CAPACIDADE NOMINAL AQUEC. / ARREF.		5kW / 3,2kW	8,5kW / 5kW	9kW / 6kW		12kW / 9kW		
300L	Alimentação elétrica	Monofásica	Monofásica	Monofásica	Trifásica	Monofásica	Trifásica	
	UNIDADE EXTERIOR	PUZ-WZ50VAA	PUZ-WZ90VAA-W	PUZ-WZ115VAA-W	PUZ-WZ115YAA-W	PUZ-WZ140VAA-W	PUZ-WZ140YAA-W	
	UNIDADE INTERIOR	ERPT30X-VM2EE*	ERPT30X-VM2EE*	ERPT30X-VM2EE*	ERPT30X-VM2EE*	ERPT30X-VM2EE*	ERPT30X-VM2EE*	
	PVR	Unidade exterior	3.450€	4.800€	5.300€	5700€	6.700€	7.100€
		Unidade interior	5.300€	5.300€	5.300€	5300€	5.300€	5.300€
Conjunto	8.750€	10.100€	10.600€	11.000€	12.000€	12.400€		

*Unidade fornecida sem vaso de expansão do primário / Disponível kit vaso de expansão PAC-EVP12-E (página 103).

ECODAN OPEN SOURCE

Sistema Open Source Qualquer unidade exterior pode combinar-se com as interfaces de controlo FTC

Este sistema permite múltiplas configurações que se adaptam perfeitamente às necessidades de cada instalação. A flexibilidade consiste em que os elementos hidrónicos desta solução se podem dimensionar especificamente para cada projeto, evitando pagar por elementos duplicados ou desnecessários.



Características técnicas das unidades exteriores OPEN SOURCE R290

Soluções Open Source



AQUECIMENTO

CAPACIDADE			5kW	8,5kW	9kW	12kW				
UNIDADE EXTERIOR			PUZ-WZ50VAA	PUZ-WZ90VAA-W	PUZ-WZ115VAA-W	PUZ-WZ115YAA-W	PUZ-WZ140VAA-W	PUZ-WZ140YAA-W		
Aquecimento	Capac. nominal	W35°C; A-7 / 2 / 7°C	kW		5,0 / 5,0 / 4,0	8,5 / 8,5 / 8,5	9,0 / 9,0 / 9,5	9,0 / 9,0 / 9,5	11,5 / 12,0 / 12,0	11,5 / 12,0 / 12,0
	COP nominal				2,70 / 3,15 / 5,10	2,60 / 3,12 / 4,32	2,40 / 2,99 / 4,15	2,40 / 2,99 / 4,15	2,45 / 2,73 / 4,10	2,45 / 2,73 / 4,10
	Capac. máxima	W55°C; A-7 / 2 / 7°C	kW		4,5 / 5,0 / 5,8	8,4 / 8,9 / 11,0	10,1 / 9,9 / 12,3	10,1 / 9,9 / 12,3	13,0 / 13,0 / 15,6	13,0 / 13,0 / 15,6
	COP máximo				2,01 / 2,07 / 3,08	1,96 / 2,55 / 2,87	1,85 / 2,49 / 2,72	1,85 / 2,49 / 2,72	2,16 / 1,99 / 2,26	2,16 / 1,99 / 2,26
Caudal nominal			l/min		6,5 a 14,3	7,2 a 27,2	7,2 a 27,2	7,2 a 27,2	10,0 a 34,4	10,0 a 34,4
Temperatura máxima da água			°C		75	75	75	75	75	75
Arrefecimento	Capac. nominal	A35°C; W7°C / 18°C	kW		3,2 / 4,2	5,0 / 5,0	6,0 / 6,5	6,0 / 6,5	9,0 / 9,0	9,0 / 9,0
	EER nominal				3,10 / 3,20	3,3 / 4,61	3,00 / 4,00	3,00 / 4,00	3,15 / 4,80	3,15 / 4,80
Eficiência em aquecimento	W35	ηS	%		182	183	181	181	192	192
	Clima méd.	Classe energ.			A+++	A+++	A+++	A+++	A+++	A+++
	W55	ηS	%		138	143	142	142	142	142
	Clima méd.	Classe energ.			A++	A++	A++	A++	A++	A++
AQS - Perfil de consumo para 200L (clima médio)	ηS	%		134	137	137	137	129	129	
	Classe energ.			A+	A+	A+	A+	A+	A+	
Fluido refrigerante R290 (GWP 3) ¹⁾	Pré-carga	kg / KgCO ₂ eq		0,6 / 1,8	0,6 / 1,8	0,6 / 1,8	0,6 / 1,8	0,82 / 2,46	0,82 / 2,46	
Pressão Sonora (SPL)	Aquecimento / Arrefecimento	dB(A)		42 / 45	47 / 49	48 / 50	48 / 50	50 / 53	50 / 53	
Potência Sonora (PWL)		dB(A)		54	54	54	54	55	55	
Alimentação elétrica					~1 / 230V / 50Hz	~1 / 230V / 50Hz	~1 / 230V / 50Hz	~3 / 400V / 50Hz	~1 / 230V / 50Hz	~3 / 400V / 50Hz
Consumo elétrico máximo			A		13	23	23	16	37	12
Dimensões			A x L x P		mm	1020 x 1050 x 480	1040 x 1050 x 480	1040 x 1050 x 480	1040 x 1050 x 480	1040 x 1050 x 480
Peso			kg		89	103	103	117	120	131
Gama de temperaturas exteriores de funcionamento	Aquecimento	°C		-25°C a +24°C	-25°C a +24°C	-25°C a +24°C	-25°C a +24°C	-25°C a +24°C	-25°C a +24°C	
	AQS	°C		-25°C a +46°C	-25°C a +46°C	-25°C a +46°C	-25°C a +46°C	-25°C a +46°C	-25°C a +46°C	
	Arrefecimento	°C		+10°C a +46°C	+10°C a +46°C	+10°C a +46°C	+10°C a +46°C	+10°C a +46°C	+10°C a +46°C	
PVR	Unidade exterior				3.450€	4.800€	5.300€	5.700€	6.700€	7.100€
	Controlador digital FTC7	PAC-IF081B-E		1.350€	1.350€	1.350€	1.350€	1.350€	1.350€	
	Sensor de Fluxo para FTC (acessório obrigatório)	PAC-FS01-E		150€	150€	150€	150€	150€	150€	
	Conjunto				4.950€	6.300€	6.800€	7.200€	8.200€	8.600€

Os valores das bombas de calor ar-água foram medidos com base na norma EN14511 (sem circulador). As eficiências de aquecimento são medidas com base na EN14825 e para AQS na EN16147. A potência sonora foi medida com base na EN12102. / *Consultar manual.

Exemplo de instalação Ecodan Open Source

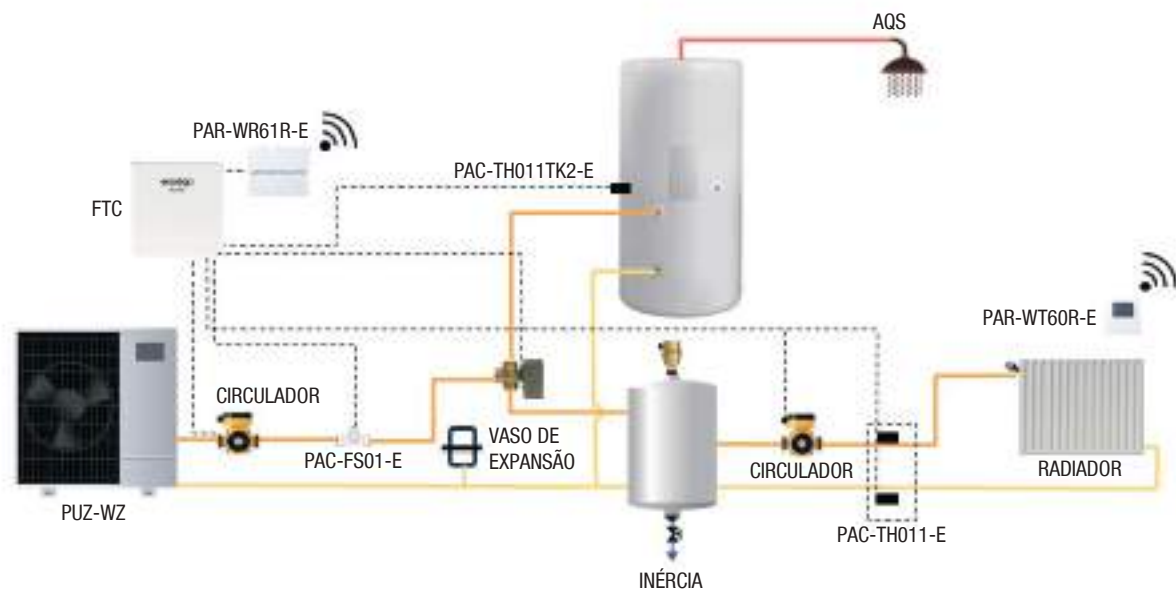

NOTA: Esquema exemplificativo

ACESSÓRIOS **ECODAN**



**Uma gama completa para
garantir conforto permanente**

Toda uma linha de acessórios para os modelos Ecodan Split, Hydrosplit e Open Source, incluindo diversos sistemas de controlo e gestão e outros opcionais.



Acessórios para Ecodan *SPLIT, HYDROSPLIT e OPEN SOURCE*

Referência	Designação	PVR
COMANDO E CONTROLO		
PAR-WT60R-E	Comando remoto para controlo da temperatura ambiente e controlo da produção de AQS.	110€
PAR-WR61R-E		90€
A1M-ATW	Interface para ligação a ModBUS (consultar-nos para outras soluções de controlo remoto)	Sob consulta
GESTÃO DOS CIRCUITOS AQUECIMENTO		
PAC-TH011-E	Sondas para gestão e controlo de 1 circuito, em instalações com inércia (com 2 circuitos considerar duas unidades)	60€
PAC-TZ02-E	Grupo hidráulico completo, com todos os elementos hidráulicos necessários para ligar 2 circuitos distintos de aquecimento/arrefecimento ao ECODAN. Com circuladores de velocidade variável	1.150€
PAC-TK012TH-E	Sonda para controlar uma caldeira interligada ao ECODAN em modo bivalente	60€
CONTROLO DA PRODUÇÃO DE AQS		
PAC-TH011TK2-E	Sonda para controlo da produção de AQS, mediante depósito externo	30€
ACESSÓRIOS PARA A UNIDADE DUO, COM DEPÓSITO DE AQS INTEGRADO		
PAC-IH03V2-E	Resistência elétrica de 3kW-230V de apoio à produção de AQS para Hydrobox DUO	240€
PAC-EVP12-E	Vaso de expansão para circuito de aquecimento (Hydrobox DUO de 300L)	110€
CONTROLADOR PARA GESTÃO DE INSTALAÇÕES COM ECODAN, OPEN SOURCE OU CASCATA		
PAC-IF081B-E	Controlador FTC7. Para controlo em cascata de até 6 unidades ECODAN séries PUZ e PUHZ	1.350€
PAC-FS01-E	Sensor de fluxo para FTC, com instalações com Open Source (acessório obrigatório)	150€
MONITORIZAÇÃO		
EAC-MT-M1	e-Monitoring Tool. Acessório para leitura e monitorização das bombas de calor Ecodan, via SmartApp (para profissionais)	140€
OUTROS OPCIONAIS		
PAC-RC02-E	Tampa estética para colocação nas Hydroboxes quando o comando fica instalado fora da unidade (p.e. Comando instalado como termostato de ambiente)	Oferta sob pedido

Exemplo de instalação Split aquecimento 2 zonas **R32**

(Unidade exterior só através de pedido. Consultar disponibilidade)

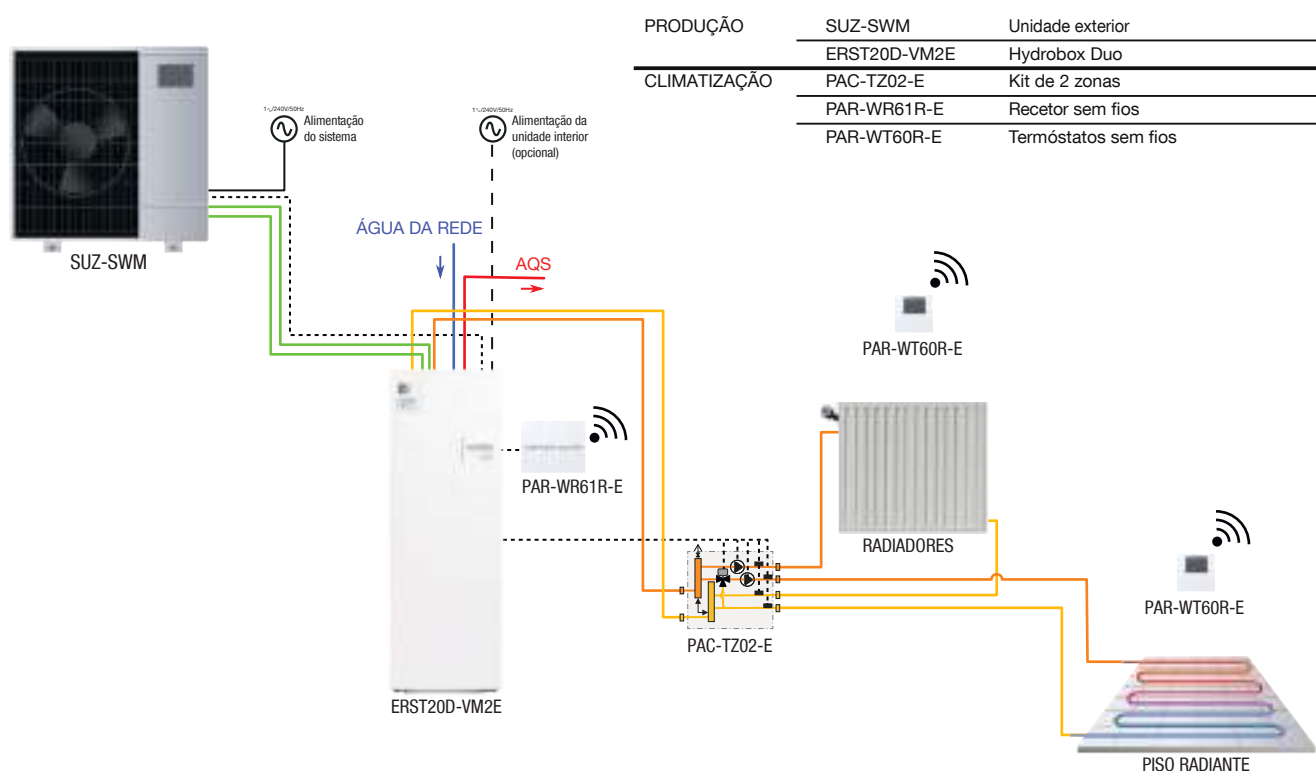

NOTA: Esquema exemplificativo

MONOBLOCO MEHP-iB

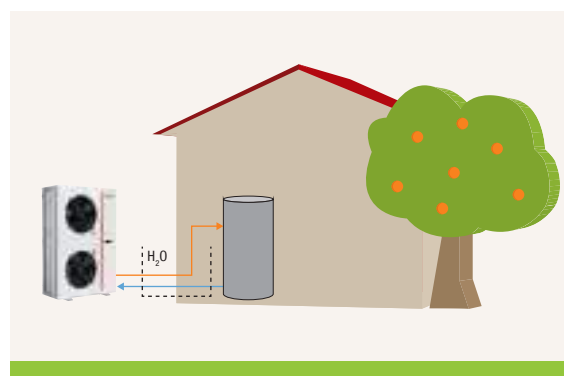

1º Monobloco residencial da Mitsubishi Electric

- “PLUG-AND-PLAY”, tudo incorporado na Bomba de Calor
- Água quente até 60°C, com ar exterior de -5°C até 45°C
- Produção de AQS
- Permite substituir caldeiras





Bomba de calor Monobloco MEHP-iB, modelos de 7 a 40kW R32

AQUECIMENTO

MODELOS MONOFÁSICOS			MEHP-iB-G07 07V	MEHP-iB-G07 09V	MEHP-iB-G07 11V	MEHP-iB-G07 15V
Capacidade nominal	Aquecimento/Arrefecimento	kW	6,68 / 6,25	8,72 / 7,77	11,20 / 10,40	15,00 / 13,60
Consumo nominal	Aquecimento/Arrefecimento	kW	1,94 / 2,04	2,46 / 2,66	3,27 / 3,47	4,52 / 4,39
Eficiência nominal	COP/EER ¹⁾		3,26 / 3,06	3,55 / 2,92	3,42 / 3,00	3,32 / 3,10
Eficiência energética (aquecimento A7/W35)	SCOP ²⁾		4,46	4,57	4,47	4,21
	Rendimento η _S ²⁾	%	176	180	176	165
	Classificação Energética		A+++	A+++	A+++	A++
Eficiência energética (aquecimento A7/W55)	SCOP ²⁾		2,85	3,20	3,21	2,85
	Rendimento η _S ²⁾	%	111	125	126	111
	Classificação Energética		A+	A++	A++	A+
Eficiência energética (arrefecimento)	Prated, c	kW	6,3	7,8	10,4	13,6
	SEER ²⁾		4,74	4,68	4,73	4,45
	Rendimento η _S ²⁾	%	187	184	186	175
Alimentação elétrica	Fases/V/Hz		1~/ 230V / 50Hz	1~/ 230V / 50Hz	1~/ 230V / 50Hz	1~/ 230V / 50Hz
Intensidade máxima de corrente	A		19	20	25	30
Ligações hidráulicas	pol.		1"	1"	1"	1"1/4
Pressão sonora	Aquecimento/Arrefecimento	dB(A)	51 / 53	50 / 53	54 / 54	55 / 55
Potência sonora	Aquecimento/Arrefecimento	dB(A)	65 / 67	65 / 68	69 / 69	70 / 70
Refrigerante R32	Pré-carga kg / PCA / TCO ₂ eq		1,9 / 677 / 1,29	3,5 / 677 / 2,37	3,6 / 677 / 2,44	3,9 / 677 / 2,64
Dimensões	mm		940 x 900 x 370	1240 x 900 x 420	1240 x 900 x 420	1390 x 900 x 420
Peso	kg		82	105	115	135
Gama de temperatura de operação em aquecimento	Ar exterior (mín. / máx.)	°C	-20°C / +45°C	-20°C / +45°C	-20°C / +45°C	-20°C / +45°C
	Água (mín. / máx.)	°C	+24°C / +60°C	+24°C / +60°C	+24°C / +60°C	+24°C / +60°C
Gama de temperatura de operação em arrefecimento	Ar exterior (mín. / máx.)	°C	5°C / 45°C	5°C / 45°C	5°C / 45°C	5°C / 45°C
	Água (mín. / máx.)	°C	(-8°C*) 5°C / 18°C	(-8°C*) 5°C / 18°C	(-8°C*) 5°C / 18°C	(-8°C*) 5°C / 18°C
PVR			6.690€	7.760€	8.670€	9.840€

MODELOS TRIFÁSICOS			MEHP-iB-G07 15V	MEHP-iB-G07 18V	MEHP-iB-G07 23V	MEHP-iB-G07 27V	MEHP-iB-G07 35V	MEHP-iB-G07 40V
Capacidade nominal	Aquecimento/Arrefecimento	kW	15,20 / 13,60	17,10 / 15,70	23,70 / 19,80	27,10 / 26,00	34,00 / 31,10	40,70 / 36,00
Consumo nominal	Aquecimento/Arrefecimento	kW	4,26 / 4,26	4,86 / 5,59	6,73 / 6,97	8,020 / 8,72	10,70 / 11,10	11,60 / 12,30
Eficiência nominal	COP/EER ¹⁾		3,57 / 3,19	3,52 / 2,81	3,52 / 2,84	3,38 / 2,98	3,18 / 2,79	3,52 / 2,93
Eficiência energética (aquecimento A7/W35)	SCOP ²⁾		4,71	4,61	4,76	4,51	4,45	4,62
	Rendimento η _S ²⁾	%	185	182	187	177	175	182
	Classificação Energética		A+++	A+++	A+++	A+++	A+++	A+++
Eficiência energética (aquecimento A7/W55)	SCOP ²⁾		3,21	3,25	3,42	3,21	3,21	3,48
	Rendimento η _S ²⁾	%	125	127	134	125	125	136
	Classificação Energética		A++	A++	A++	A++	A++	A++
Eficiência energética (arrefecimento)	Prated, c	kW	13,6	15,7	19,8	26,0	31,1	36,0
	SEER ²⁾		5,17	5,01	4,88	4,82	4,81	4,93
	Rendimento η _S ²⁾	%	175	204	197	192	189	194
Alimentação elétrica	Fases/V/Hz		3~+N / 400V / 50Hz	3~+N / 400V / 50Hz	3~+N / 400V / 50Hz	3~+N / 400V / 50Hz	3~+N / 400V / 50Hz	3~+N / 400V / 50Hz
Intensidade máxima de corrente	A		12	13	17	24	26	32
Ligações hidráulicas	pol.		1"1/4	1"1/4	1"1/4	1"1/4	1"1/2	1"1/2
Pressão sonora	Aquecimento/Arrefecimento	dB(A)	55 / 55	55 / 56	61 / 61	62 / 62	62 / 63	62 / 64
Potência sonora	Aquecimento/Arrefecimento	dB(A)	70 / 70	70 / 71	76 / 76	78 / 78	78 / 79	78 / 80
Refrigerante R32	Pré-carga kg / PCA / TCO ₂ eq		3,9 / 677 / 2,84	4,55 / 677 / 3,08	6,2 / 677 / 4,20	6,9 / 677 / 4,67	8,5 / 677 / 5,99	9,3 / 677 / 6,3
Dimensões	A x L x P	mm	1390 x 900 x 420	1200 x 1450 x 550	1200 x 1450 x 550	1700 x 1450 x 550	1700 x 1450 x 550	1700 x 1700 x 650
Peso	kg		135	135	170	200	280	315
Gama de temperatura de operação em aquecimento	Ar exterior (mín. / máx.)	°C	-20°C / +45°C	-20°C / +45°C	-20°C / +45°C	-20°C / +45°C	-20°C / +45°C	-20°C / +45°C
	Água (mín. / máx.)	°C	+24°C / +60°C	+24°C / +60°C	+24°C / +60°C	+24°C / +60°C	+24°C / +60°C	+24°C / +60°C
Gama de temperatura de operação em arrefecimento	Ar exterior (mín. / máx.)	°C	5°C / 45°C	5°C / 45°C	5°C / 45°C	5°C / 45°C	5°C / 45°C	5°C / 45°C
	Água (mín. / máx.)	°C	(-8°C*) 5°C / 18°C	(-8°C*) 5°C / 18°C	(-8°C*) 5°C / 18°C	(-8°C*) 5°C / 18°C	(-8°C*) -2°C / 18°C	(-8°C*) -2°C / 18°C
PVR			10.860€	12.310€	15.520€	17.230€	19.150€	22.200€

NOTAS: Capacidade Aquec. Água 45°C/40°C/Ar 7°C e Arref. Água 12°C/7°C e Ar 35°C / 1) Valores em conformidade com EN14511 / 2) Índice de eficiência energética sazonal. De acordo com REGULAMENTO (UE) N. 813/2013 / * Com adição de glicol (ver o manual de instalação) / Os equipamentos supra mencionadas contêm gases fluorados de efeito estufa R32 [GWP100 677] / Dados certificados em EUROVENT.

Acessórios para MEHP-iB

Referência	Designação	PVR
CONTROLO REMOTO		
	BT9ZZ00006 Comando táctil remoto HMI, com termostato de ambiente integrado	570€

Referência	Designação	PVR
CONTROLO POR IP FIXO		
BT9ZZ00008	KIPLink kit para MEHP-iB	Sob consulta

Referência	Designação	PVR
PLACAS PARA CONTROLO VIA SISTEMA CENTRALIZADO		
B00ZZ00001	MODBUS Serial card	150€
B00ZZ00002	BACNET MS/TP RS485 Serial card	470€
B00ZZ00003	KONNEX Serial card	520€
B00ZZ00004	BACNET OVER IP-MODBUS TCP/IP-SNMP Serial card	550€
SONDAS		
B00ZZ00005	Kit 2 sondas para AQS e Inércia (BT8; BT9)	60€
B00ZZ00006	Kit 1 sonda universal (BT8/ BT9/ BT10)	50€
VÁLVULA DE 3 VIAS PARA AQS		
BT9ZZ00007	Válvula de 3 vias (1" 1/4) para MEHP-iB	330€

ECODAN POWER +

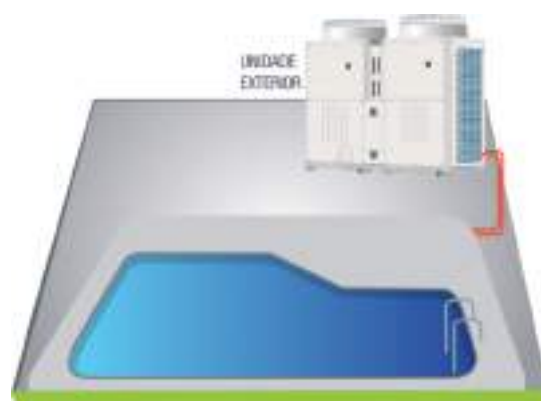

Bomba de Calor aerotérmica para a produção de água quente até 90°C

A melhor solução para aquecimento e/ou produção de águas quentes sanitárias até 90°C para grandes residências e sector terciário.

Funciona em dois modos, prioridade capacidade ou prioridade eficiência.

O seu funcionamento está garantido desde até 40° de temperatura exterior. E nas zonas rurais é uma ótima ferramenta, dada a sua independência do gás.



Ecodan Power+ Aerotérmica, CAHV



REFRIGERANTE
R290

UNIDADE EXTERIOR			CAHV-Z450YA-HPB	
Capacidade	W45°C; A: 7 / 2 / -7	Máxima	kW	40 / 39 / 36,6
		50%	kW	20 / 20 / 20
		Mínima	kW	9,9 / 9,6 / 9,2
	W55°C; A: 7 / 2 / -7	Máxima	kW	40 / 39 / 36
		50%	kW	20 / 20 / 20
		Mínima	kW	9,9 / 9,7 / 9,3
	W75°C; A: 7 / 2 / -7	Máxima	kW	40 / 38,6 / 35
		50%	kW	20 / 20 / 20
		Mínima	kW	9,9 / 9,9 / 9,5
COP	W45°C; A: 7 / 2 / -7	Máxima	kW/kW	3,17 / 2,65 / 2,09
		50%	kW/kW	4,25 / 3,77 / 3,03
		Mínima	kW/kW	3,81 / 2,82 / 1,88
	W55°C; A: 7 / 2 / -7	Máxima	kW/kW	2,77 / 2,32 / 1,96
		50%	kW/kW	3,57 / 3,17 / 2,53
		Mínima	kW/kW	3,09 / 2,31 / 1,63
	W75°C; A: 7 / 2 / -7	Máxima	kW/kW	1,94 / 1,72 / 1,48
		50%	kW/kW	2 / 1,8 / 1,53
		Mínima	kW/kW	1,8 / 1,43 / 1,09
Eficiência Sazonal Média Tª (W:55°C)	Clima Médio	%	127% (A++)	
	Clima Quente	%	158% (A++)	
			PVR	Sob consulta*

*Contacte a Mitsubishi Electric para apoio e seleção da CAHV-Z450YA-HPB. / Unidade fornecida sem gás. A carga de R290 deverá ser feita em obra.

Ecodan Power+ Aerotérmica para AQS, QAHV



REFRIGERANTE
CO2

UNIDADE EXTERIOR			QAHV-N560YA-HPB	
Capacidade	A16/W65	Potência	kW	40
		Consumo elétrico	kW	10,3
		COP	kW/kW	3,88
	A7/W65	Potência	kW	40
		Consumo elétrico	kW	11
		COP	kW/kW	3,65
Eficiência AQS	Média Tª (W:55°C)	η _{dhw} , MED (Intv) / η _{dhw} , CAL	%	103 (A) / 107
			PVR	Sob consulta*

*Contacte a Mitsubishi Electric para apoio e seleção da QAHV-N560YA-HPB, para sistema de produção de AQS.

Acessórios

	Referência	Designação	PVR
COMANDOS			
	PAR-W31MAA-J	Comando para controlo das CAHV-R450YB-HPB e QAHV-N560YA-HPB	220€



VENTILOCONVECTORES

**Entre a elegância, conforto
e a poupança energética**

Concebido para se enquadrar em todas as habitações, o renovado i-LIFE2 Slim e toda a restante gama de Ventiloconvectores Climaveneta integram os melhores componentes deste tipo de equipamentos proporcionando um excelente desempenho, com um charme irresistível.



i-LIFE2 Slim

Ventiloconvectores de design apurado, reduzida espessura (13cm). Versões carroçadas ou não carroçadas, de instalação vertical ou horizontal. Acessórios para encastrar na parede ou teto. Ventilador tangencial, com motor inverter. Capacidades em aquecimento de 0,50 a 3,77kW.



Ventiloconvectores de chão com envolvente

MODELO	DIMENSÕES (mm)	CAPACIDADE NOMINAL (kW)		CAUDAL DE AR (m³/h)	PVR VC	PVR COMPLETO
	L x A x P	ARREFECIMENTO	AQUECIMENTO	MÁX. / MÍN.		
i-LIFE2 SLIM 2T DLMV 080	737 x 579 x 131	0,76	0,88	125 / 51	550€	960€
i-LIFE2 SLIM 2T DLMV 170	937 x 579 x 131	1,75	2,11	277 / 122	610€	1.020€
i-LIFE2 SLIM 2T DLMV 270	1137 x 579 x 131	2,75	2,93	425 / 189	700€	1.190€
i-LIFE2 SLIM 2T DLMV 320	1337 x 579 x 131	3,22	3,88	593 / 258	830€	1.250€
i-LIFE2 SLIM 2T DLMV 370	1537 x 579 x 131	3,76	3,77	697 / 367	940€	1.350€

Ventiloconvector de chão com envolvente e painel radiante

MODELO	DIMENSÕES (mm)	CAPACIDADE NOMINAL (kW)		CAUDAL DE AR (m³/h)	PVR VC	PVR COMPLETO
	L x A x P	ARREFECIMENTO	AQUECIMENTO	MÁX. / MÍN.		
i-LIFE2 SLIM 2T DLRV 080	737 x 579 x 131	0,76	0,88	125 / 51	690€	1.100€
i-LIFE2 SLIM 2T DLRV 170	937 x 579 x 131	1,75	2,11	277 / 122	810€	1.230€
i-LIFE2 SLIM 2T DLRV 270	1137 x 579 x 131	2,75	2,93	425 / 189	930€	1.340€
i-LIFE2 SLIM 2T DLRV 320	1337 x 579 x 131	3,22	3,88	593 / 258	1.100€	1.510€
i-LIFE2 SLIM 2T DLRV 370	1537 x 579 x 131	3,76	3,77	697 / 367	1.250€	1.660€



Ventiloconvector de condutas para instalação vertical ou horizontal

MODELO	DIMENSÕES (mm)	CAPACIDADE NOMINAL (kW)		CAUDAL DE AR (m³/h)	PVR VC	PVR VC V3V
	L x A x P	ARREFECIMENTO	AQUECIMENTO	MÁX. / MÍN.		
i-LIFE2 SLIM 2T DLIU 080	525 x 576 x 126	0,76	0,88	125 / 51	390€	610€
i-LIFE2 SLIM 2T DLIU 170	725 x 576 x 126	1,75	2,11	277 / 122	430€	650€
i-LIFE2 SLIM 2T DLIU 270	925 x 576 x 126	2,75	2,93	425 / 189	500€	720€
i-LIFE2 SLIM 2T DLIU 320	1125 x 576 x 126	3,22	3,88	593 / 258	600€	810€
i-LIFE2 SLIM 2T DLIU 370	1325 x 576 x 126	3,76	3,77	697 / 367	670€	890€

NOTAS:

PVR VC: Só ventiloconvector.

PVR VC completo: Inclui o ventiloconvector, comando iKS2 integrado, válvula de 3 vias e tabuleiro de condensados.

PVR VC V3V: Inclui o ventiloconvector versão DLIU, válvula de 3 vias. Comando não incluído, adicionar separadamente. Para instalação horizontal, adicionar tabuleiro.

Ligações hidráulicas convencionadas do lado esquerdo do ventiloconvector. Sob pedido as ligações hidráulicas podem ser fornecidas à direita.

Solicitar preços para outras configurações não tabeladas.

Capacidades: As capacidades são nominais na velocidade máxima; Arrefecimento: água a 7°C, com $\Delta T=5K$. Para temperatura de 27°C, HR=50%; Aquecimento: água a 45°C, com $\Delta T=5K$. Para uma temperatura ambiente de 20°C.

Acessórios na página 116.



LIFE3

Motores AC: a solução mais versátil de ventiloconvectores carroçados. Para instalações residenciais ou profissionais.

Motores DC: a solução mais versátil de ventiloconvectores carroçados, com motor inverter. Para instalações residenciais ou profissionais.



Comando integrado na unidade VC

Ventiloconvector com envolvente, vertical, com retorno pela base

MODELO	DIMENSÕES (mm) L x A x P	CAPACIDADE NOMINAL (kW)		CAUDAL DE AR (m³/h) MÁX. / MÍN.	PVR VC	PVR COMPLETO	PVR SMART	
		ARREFECIMENTO	AQUECIMENTO					
Motor AC	a-LIFE3 2T DLMV 0102	922 x 499 x 233	1,41	1,85	368 / 186	400€	690€	900€
	a-LIFE3 2T DLMV 0202	922 x 499 x 233	1,65	1,92	389 / 197	420€	710€	920€
	a-LIFE3 2T DLMV 0302	1112 x 499 x 233	2,11	2,75	472 / 239	470€	760€	970€
	a-LIFE3 2T DLMV 0402	1112 x 499 x 233	2,48	2,88	498 / 252	500€	790€	1.000€
	a-LIFE3 2T DLMV 0502	1302 x 499 x 233	3,27	3,68	676 / 346	550€	830€	1.040€
	a-LIFE3 2T DLMV 0602	1302 x 499 x 233	3,77	4,17	713 / 365	590€	880€	1.080€
	a-LIFE3 2T DLMV 0702	1492 x 499 x 233	4,78	5,81	966 / 477	630€	930€	1.130€
	a-LIFE3 2T DLMV 0802	1492 x 499 x 233	5,33	6,36	1.019 / 504	650€	950€	1.150€
	a-LIFE3 2T DLMV 0902	1682 x 499 x 233	5,97	7,44	1.104 / 537	680€	980€	1.180€
	a-LIFE3 2T DLMV 1002	1682 x 499 x 233	6,45	7,66	1.166 / 567	720€	1.020€	1.230€

MODELO	DIMENSÕES (mm) L x A x P	CAPACIDADE NOMINAL (kW)		CAUDAL DE AR (m³/h) MÁX. / MÍN.	PVR VC	PVR COMPLETO	PVR SMART	
		ARREFECIMENTO	AQUECIMENTO					
Motor DC	i-LIFE3 2T DLMV 0202	922 x 499 x 233	1,65	1,92	389 / 197	640€	920€	1.130€
	i-LIFE3 2T DLMV 0402	1112 x 499 x 233	2,48	2,88	498 / 252	710€	990€	1.210€
	i-LIFE3 2T DLMV 0602	1302 x 499 x 233	3,77	4,17	713 / 365	800€	1.080€	1.300€
	i-LIFE3 2T DLMV 0802	1492 x 499 x 233	5,33	6,36	1.019 / 504	930€	1.220€	1.430€
	i-LIFE3 2T DLMV 1002	1682 x 499 x 233	6,45	7,66	1.166 / 567	990€	1.280€	1.490€

NOTAS:

PVR VC: Só ventiloconvector.

PVR COMPLETO: Inclui o ventiloconvector, comando iKS2 integrado, válvula de 3 vias e tabuleiro de condensados.

PVR SMART: Inclui o ventiloconvector, comando avançado táctil Smart 1C, válvula de 3 vias e tabuleiro de condensados.

Ligações hidráulicas convencionadas do lado esquerdo do ventiloconvector. Sob pedido as ligações hidráulicas podem ser fornecidas à direita.

Solicitar preços para outras configurações não tabeladas.

Capacidades: As capacidades são nominais na velocidade máxima; Arrefecimento: água a 7°C, com $\Delta T=5K$. Para temperatura de 27°C. HR=50%.; Aquecimento: água a 45°C, com $\Delta T=5K$. Para uma temperatura ambiente de 20°C.

Acessórios na página 116.

Outras configurações

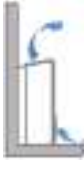
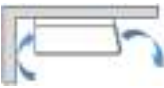
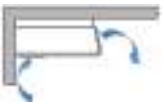
MODELO	FLUXO DO AR	TIPO DE INSTALAÇÃO	RETORNO DO AR
LIFE3 DLMV		Vertical	Retorno do ar pela base
LIFE3 DFMV		Vertical	Retorno do ar pela frente
LIFE3 DLMO		Horizontal	Retorno do ar pela base
LIFE3 DFMO		Horizontal	Retorno do ar pela frente

LIFE3, Baixa pressão estática

Motores AC: a solução mais versátil de ventiloconvectores não carroçados. Para instalações residenciais ou profissionais.

Motores DC: a solução mais versátil de ventiloconvectores não carroçados, com motor inverter. Para instalações residenciais ou profissionais.



Unidade de condutas horizontal, com retorno pela base

MODELO	DIMENSÕES (mm)	CAPACIDADE NOMINAL (kW)		CAUDAL DE AR (m³/h)	PVR VC	PVR VC V3V	
	L x A x P	ARREFECIMENTO	AQUECIMENTO	MÁX. / MÍN.			
Motor AC	a-LIFE3 2T DLIO 0102	545 x 450 x 215	1,41	1,85	368 / 186	340€	520€
	a-LIFE3 2T DLIO 0202	545 x 450 x 215	1,65	1,92	389 / 197	360€	540€
	a-LIFE3 2T DLIO 0302	745 x 450 x 215	2,11	2,75	472 / 239	390€	570€
	a-LIFE3 2T DLIO 0402	745 x 450 x 215	2,48	2,88	498 / 252	410€	590€
	a-LIFE3 2T DLIO 0502	945 x 450 x 215	3,27	3,68	676 / 346	450€	630€
	a-LIFE3 2T DLIO 0602	945 x 450 x 215	3,77	4,17	713 / 365	470€	650€
	a-LIFE3 2T DLIO 0702	1145 x 450 x 215	4,78	5,81	966 / 477	520€	700€
	a-LIFE3 2T DLIO 0802	1145 x 450 x 215	5,33	6,36	1.019 / 504	540€	720€
	a-LIFE3 2T DLIO 0902	1345 x 450 x 215	5,97	7,44	1.104 / 537	560€	740€
	a-LIFE3 2T DLIO 1002	1345 x 450 x 215	6,45	7,66	1.166 / 567	600€	780€

MODELO	DIMENSÕES (mm)	CAPACIDADE NOMINAL (kW)		CAUDAL DE AR (m³/h)	PVR VC	PVR VC V3V	
	L x A x P	ARREFECIMENTO	AQUECIMENTO	MÁX. / MÍN.			
Motor DC	i-LIFE3 2T DLIO 0202	545 x 450 x 215	1,65	1,92	389 / 197	560€	730€
	i-LIFE3 2T DLIO 0402	745 x 450 x 215	2,48	2,88	498 / 252	620€	790€
	i-LIFE3 2T DLIO 0602	945 x 450 x 215	3,77	4,17	713 / 365	680€	850€
	i-LIFE3 2T DLIO 0802	1145 x 450 x 215	5,33	6,36	1.019 / 504	800€	990€
	i-LIFE3 2T DLIO 1002	1345 x 450 x 215	6,45	7,66	1.166 / 567	890€	1.070€



Unidade de condutas vertical, com retorno pela base

MODELO	DIMENSÕES (mm)	CAPACIDADE NOMINAL (kW)		CAUDAL DE AR (m³/h)	PVR VC	PVR VC V3V	
	L x A x P	ARREFECIMENTO	AQUECIMENTO	MÁX. / MÍN.			
Motor AC	a-LIFE3 2T DLIV 0102	450 x 450 x 215	1,41	1,85	368 / 186	340€	520€
	a-LIFE3 2T DLIV 0202	450 x 450 x 215	1,65	1,92	389 / 197	360€	540€
	a-LIFE3 2T DLIV 0302	650 x 450 x 215	2,11	2,75	472 / 239	390€	570€
	a-LIFE3 2T DLIV 0402	650 x 450 x 215	2,48	2,88	498 / 252	410€	590€
	a-LIFE3 2T DLIV 0502	850 x 450 x 215	3,27	3,68	676 / 346	450€	630€
	a-LIFE3 2T DLIV 0602	850 x 450 x 215	3,77	4,17	713 / 365	470€	650€
	a-LIFE3 2T DLIV 0702	1050 x 450 x 215	4,78	5,81	966 / 477	520€	700€
	a-LIFE3 2T DLIV 0802	1050 x 450 x 215	5,33	6,36	1.019 / 504	540€	720€
	a-LIFE3 2T DLIV 0902	1250 x 450 x 215	5,97	7,44	1.104 / 537	560€	740€
	a-LIFE3 2T DLIV 1002	1250 x 450 x 215	6,45	7,66	1.166 / 567	600€	780€

MODELO	DIMENSÕES (mm)	CAPACIDADE NOMINAL (kW)		CAUDAL DE AR (m³/h)	PVR VC	PVR VC V3V	
	L x A x P	ARREFECIMENTO	AQUECIMENTO	MÁX. / MÍN.			
Motor DC	i-LIFE3 2T DLIV 0202	450 x 450 x 215	1,65	1,92	389 / 197	560€	730€
	i-LIFE3 2T DLIV 0402	650 x 450 x 215	2,48	2,88	498 / 252	620€	790€
	i-LIFE3 2T DLIV 0602	850 x 450 x 215	3,77	4,17	713 / 365	680€	850€
	i-LIFE3 2T DLIV 0802	1050 x 450 x 215	5,33	6,36	1.019 / 504	800€	990€
	i-LIFE3 2T DLIV 1002	1250 x 450 x 215	6,45	7,66	1.166 / 567	890€	1.070€

NOTAS: NOTAS:

PVR VC: Só ventiloconvector.

PVR VC V3V: Inclui o ventiloconvector, válvula de 3 vias e tabuleiro de condensados. Comando não fornecido. Este deverá ser selecionado na página 116 dos acessórios para modelos da gama LIFE3.

Ligações hidráulicas convencionadas do lado esquerdo do ventiloconvector. Sob pedido as ligações hidráulicas podem ser fornecidas à direita

Solicitar preços para outras configurações não tabeladas.

Capacidades: As capacidades são nominais na velocidade máxima; Arrefecimento: água a 7°C, com ΔT=5K. Para temperatura de 27°C. HR=50%; Aquecimento: água a 45°C, com ΔT=5K. Para uma temperatura ambiente de 20°C.

Acessórios na página 116.

LIFE2 HP, Média pressão estática

Motores AC: A solução mais versátil de ventiloconvectores não carroçados. Para instalações residenciais ou profissionais.

Motores DC: A solução mais versátil de ventiloconvectores não carroçados, com motor inverter. Para instalações residenciais ou profissionais.



Unidade de condutas horizontal, com retorno pela base

MODELO	DIMENSÕES (mm)	CAPACIDADE NOMINAL (kW)		CAUDAL DE AR (m³/h)	PVR VC	PVR VC V3V	
	L x A x P	ARREFECIMENTO	AQUECIMENTO	MÁX. / MÍN.			
Motor AC	a-LIFE2 HP 2T DLIO 0302	786 x 450 x 215	2,88	3,23	561 / 392	460€	640€
	a-LIFE2 HP 2T DLIO 0402	786 x 450 x 215	3,28	3,67	623 / 435	490€	670€
	a-LIFE2 HP 2T DLIO 0502	986 x 450 x 215	3,74	4,19	705 / 464	550€	720€
	a-LIFE2 HP 2T DLIO 0602	986 x 450 x 215	4,14	4,64	785 / 516	600€	770€
	a-LIFE2 HP 2T DLIO 0702	1186 x 450 x 215	4,62	5,18	1.004 / 584	640€	820€
	a-LIFE2 HP 2T DLIO 0802	1186 x 450 x 215	5,20	5,83	1.116 / 649	650€	830€
	a-LIFE2 HP 2T DLIO 0902	1386 x 450 x 215	6,20	6,95	1.390 / 923	680€	870€
	a-LIFE2 HP 2T DLIO 1002	1386 x 450 x 215	7,20	8,07	1.544 / 1.026	720€	910€
	a-LIFE2 HP 2T DLIO 1102	1586 x 450 x 215	8,05	9,02	1.740 / 1.381	800€	990€
	a-LIFE2 HP 2T DLIO 1202	1586 x 450 x 215	8,60	9,64	1.933 / 1.534	880€	1.060€

MODELO	DIMENSÕES (mm)	CAPACIDADE NOMINAL (kW)		CAUDAL DE AR (m³/h)	PVR VC	PVR VC V3V	
	L x A x P	ARREFECIMENTO	AQUECIMENTO	MÁX. / MÍN.			
Motor DC	i-LIFE2 HP 2T DLIO 0202	586 x 450 x 215	2,00	2,4	363 / 176	620€	790€
	i-LIFE2 HP 2T DLIO 0402	586 x 450 x 215	3,38	3,68	586 / 242	670€	840€
	i-LIFE2 HP 2T DLIO 0602	786 x 450 x 215	4,36	5,06	808 / 289	790€	970€
	i-LIFE2 HP 2T DLIO 0802	986 x 450 x 215	5,68	6,53	976 / 318	900€	1.070€
	i-LIFE2 HP 2T DLIO 1002	1186 x 450 x 215	7,50	8,51	1.351 / 536	1.060€	1.250€
	i-LIFE2 HP 2T DLIO 1202	1386 x 450 x 215	8,76	9,82	1.805 / 811	1.140€	1.330€

NOTAS:

PVR VC: Só ventiloconvector.

PVR VC V3V: Inclui o ventiloconvector, válvula de 3 vias e tabuleiro de condensados. Comando não fornecido. Este deverá ser selecionado na página 116 dos acessórios para modelos da gama LIFE3.





Ligações hidráulicas convencionadas do lado esquerdo do ventiloconvector. Sob pedido as ligações hidráulicas podem ser fornecidas à direita.

Solicitar preços para outras configurações não tabeladas.

Capacidades: As capacidades são nominais na velocidade máxima; Arrefecimento: água a 7°C, com $\Delta T=5K$. Para temperatura de 27°C. HR=50%; Aquecimento: água a 45°C, com $\Delta T=5K$. Para uma temperatura ambiente de 20°C.

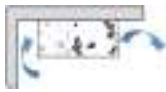
Acessórios na página 116.

Outras configurações

MODELO	FLUXO DO AR	TIPO DE INSTALAÇÃO	RETORNO DO AR
LIFE3 DLIO		Horizontal	Retorno do ar pela base
LIFE3 DFIO		Horizontal	Retorno do ar pela frente
LIFE3 DLIV		Vertical	Retorno do ar pela base
LIFE3 DFIV		Vertical	Retorno do ar pela frente

HWD2, Alta pressão estática

Ventiloconvectores de conduta. Para instalações profissionais.



Unidade de condutas horizontal, com retorno pela base

MODELO	DIMENSÕES (mm)	CAPACIDADE NOMINAL (kW)		CAUDAL DE AR (m³/h)	PVR VC	PVR VC V3V	
	L x A x P	ARREFECIMENTO	AQUECIMENTO	MÁX. / MÍN.			
Motor AC	a-HWD2 2T DLIO 102	880 x 605 x 275	5,66	6,95	1.190 / 720	910€	1.130€
	a-HWD2 2T DLIO 202	880 x 605 x 275	6,35	7,87	1.260 / 840	980€	1.290€
	a-HWD2 2T DLIO 302	880 x 605 x 275	7,96	9,22	1.240 / 835	1.060€	1.370€
	a-HWD2 2T DLIO402	1280 x 605 x 275	8,17	10,00	2.000 / 960	1.330€	1.650€
	a-HWD2 2T DLIO 502	1280 x 605 x 275	10,00	12,40	2.200 / 1.280	1.410€	1.740€
	a-HWD2 2T DLIO 602	1280 x 605 x 275	13,40	15,80	2.180 / 1.270	1.500€	1.830€
	a-HWD2 2T DLIO 702	1680 x 605 x 275	14,20	18,50	3.690 / 2.400	1.770€	2.110€
	a-HWD2 2T DLIO 802	1680 x 605 x 275	17,50	23,00	3.660 / 2.830	1.960€	2.300€
	a-HWD2 2T DLIO 902	1680 x 605 x 275	21,00	26,00	3.640 / 2.800	2.170€	2.510€

MODELO	DIMENSÕES (mm)	CAPACIDADE NOMINAL (kW)		CAUDAL DE AR (m³/h)	PVR VC	PVR VC V3V	
	L x A x P	ARREFECIMENTO	AQUECIMENTO	MÁX. / MÍN.			
Motor DC	i-HWD2 2T DLIO 102	880 x 605 x 275	5,89	7,04	1.192 / 720	1.290€	2.000€
	i-HWD2 2T DLIO 202	880 x 605 x 275	6,56	7,94	1.260 / 840	1.370€	2.080€
	i-HWD2 2T DLIO 302	880 x 605 x 275	8,33	9,20	1.241 / 839	1.460€	2.170€
	i-HWD2 2T DLIO 402	1280 x 605 x 275	9,11	11,00	2.000 / 961	1.730€	2.450€
	i-HWD2 2T DLIO 502	1280 x 605 x 275	10,60	12,90	2.212 / 1.279	1.820€	2.540€
	i-HWD2 2T DLIO 602	1280 x 605 x 275	14,10	16,00	2.176 / 1.269	1.950€	2.670€
	i-HWD2 2T DLIO 702	1680 x 605 x 275	15,90	19,90	3.846 / 965	2.330€	3.060€
	i-HWD2 2T DLIO 802	1680 x 605 x 275	18,70	23,30	3.774 / 946	2.540€	3.280€
	i-HWD2 2T DLIO 902	1680 x 605 x 275	22,30	25,90	3.710 / 926	2.780€	3.510€

NOTAS:

PVR VC: Só ventiloconvector.

PVR VC V3V: Inclui o ventiloconvector, válvula de 3 vias e tabuleiro de condensados. Comando não fornecido. Este deverá ser selecionado na página 117 dos acessórios para modelos da gama HWD2.

Ligações hidráulicas convencionadas do lado direito do ventiloconvector. Sob pedido as ligações hidráulicas podem ser fornecidas à esquerda.

Solicitar preços para outras configurações não tabeladas.

Capacidades: Motor AC - As capacidades nominais na velocidade média e pressão estática de 50Pa; Motor DC - As capacidades nominais na velocidade média e pressão estática de 35Pa; Arrefecimento: água a 7°C, com ΔT=5K. Para temperatura de 27°C, HR=50%; Aquecimento: água a 45°C, com ΔT=5K. Para uma temperatura ambiente de 20°C.

Acessórios na página 117.



CXW

Ventiloconvectores do tipo cassete. Motores AC e DC. Soluções para 2 e 4 tubos.
Controlo analógico ou digital. Grande variedade de acessórios.



Unidade tipo Cassete

MODELO	DIMENSÕES (mm)	CAPACIDADE NOMINAL (kW)		CAUDAL DE AR (m ³ /h)	PVR VC	PVR VC V3V	
	L x A x P	ARREFECIMENTO	AQUECIMENTO	MÁX. / MÍN.			
Motor AC	a-CXW 2T 0402	575 x 275 x 575	1,98	2,18	610 / 310	960€	1.490€
	a-CXW 2T 0502	575 x 275 x 575	2,68	2,76	520 / 310	1.040€	1.580€
	a-CXW 2T 0602	575 x 275 x 575	4,33	4,30	710 / 320	1.120€	1.660€
	a-CXW 2T 0702	575 x 275 x 575	5,02	5,06	880 / 430	1.190€	1.730€
	a-CXW 2T 0802	820 x 303 x 820	6,15	6,42	1.140 / 630	1.520€	2.120€
	a-CXW 2T 1102	820 x 303 x 820	9,50	9,12	1.500 / 710	1.670€	2.270€
	a-CXW 2T 1202	820 x 303 x 820	11,10	11,50	1.820 / 710	1.700€	2.300€

MODELO	DIMENSÕES (mm)	CAPACIDADE NOMINAL (kW)		CAUDAL DE AR (m ³ /h)	PVR VC	PVR VC V3V	
	L x A x P	ARREFECIMENTO	AQUECIMENTO	MÁX. / MÍN.			
Motor DC	i-CXW 2T 0502	575 x 275 x 575	2,74	2,85	535 / 310	1.340€	1.850€
	i-CXW 2T 0602	575 x 275 x 575	4,33	4,33	710 / 310	1.450€	1.970€
	i-CXW 2T 0702	575 x 275 x 575	5,02	5,09	880 / 360	1.520€	2.040€
	i-CXW 2T 0802	820 x 303 x 820	6,33	6,67	1165 / 630	1.880€	2.460€
	i-CXW 2T 1102	820 x 303 x 820	10,8	10,50	1770 / 710	2.070€	2.650€

NOTAS:

PVR VC: Só ventiloconvector e grelha em ABS.

PVR VC V3V: Inclui o ventiloconvector, grelha em ABS e válvula de 3 vias. Comando não fornecido, este deverá ser selecionado na página 117 dos acessórios para modelos da gama CXW.

Ligações hidráulicas convencionadas do lado esquerdo do ventiloconvector. Sob pedido as ligações hidráulicas podem ser fornecidas à direita.

Solicitar preços para outras configurações não tabeladas.

Capacidades: Arrefecimento: água a 7°C, com ΔT=5K. Para temperatura de 27°C. HR=50%; Aquecimento: água a 45°C, com ΔT=5K. Para uma temperatura ambiente de 20°C.

Acessórios na página 117.



i-MXW

Ventiloconvectores murais, com motor DC do tipo Inverter. Compactos e elegantes, que facilmente se enquadram em qualquer habitação.



Unidade mural

	MODELO	DIMENSÕES (mm)	CAPACIDADE NOMINAL (kW)		PVR VC	PVR VC COMPLETO
		L x A x P	ARREFECIMENTO	AQUECIMENTO		
Motor DC	i-MXW 10	880 x 322 x 212	2,00	2,33	790€	1.140€
	i-MXW 20	880 x 322 x 212	2,26	2,72	820€	1.170€
	i-MXW 30	1185 x 322 x 212	3,29	3,55	880€	1.240€
	i-MXW 40	1185 x 322 x 212	3,75	4,17	910€	1.270€

NOTAS:

PVR VC: Só ventiloconvector

PVR VC COMPLETO: Inclui o ventiloconvector, comando IR por infravermelhos e válvula de 3 vias.

Capacidades: Capacidades nominais na velocidade máxima; Arrefecimento: água a 7°C, com $\Delta T=5K$. Para temperatura de 27°C. HR=50%.; Aquecimento: água a 45°C, com $\Delta T=5K$. Para uma temperatura ambiente de 20°C.

Acessórios na página 117.



Acessórios

Controlo universal SmarT		
REFERÊNCIAS	DESCRIÇÃO	PVR
Comando individual compatível com todas as gamas		
5549097151	Controlo remoto avançado display táctil 3,9" SmarT 1C	310€
Comando mural (controlo de várias unidades)		
5549097153	Controlo mural avançado, master-slave, display táctil 3,9" SmarT D ¹⁾	270€
A104	Placa eletrónica para SmarT D	220€
Sonda temperatura da água		
5549097152	Sonda temperatura da água para controlo SmarT	10€

NOTAS: 1) Não compatível com gama Slim. / Consulte-nos para outros acessórios. Dispomos de uma vasta gama de acessórios.

Acessórios para i-LIFE2 SLIM		
REFERÊNCIAS	DESCRIÇÃO	PVR
Controlo		
5549079000	Kit placa eletrónica HBS2_0-10V ¹⁾	90€
Válvulas de 3 vias		
5549053100	Kit válvula de 3 vias, On/Off - 230V	190€
5549058800	Tabuleiro de condensados para instalação horizontal DLIU ²⁾	30€
Pés		
5549035900	Pés estéticos. RAL 9003	60€

NOTAS: 1) Obrigatória a placa eletrónica HBS2_0-10V para associar o comando SmarT 1C; 2) Necessário quando instalado com válvula de 3 vias. / Consulte-nos para outros acessórios. Dispomos de uma vasta gama de acessórios.

Acessórios para LIFE3 e LIFE2 HP		
REFERÊNCIAS	DESCRIÇÃO	PVR
Comando simplificado		
5549050000	Comando mural remoto por cabo ATW (motores AC)	110€
Válvulas de 3 vias		
5549042800	Kit válvula de 3 vias, 1/2", On/Off para 0102 a 0602	140€
5549043000	Kit válvula de 3 vias, 3/4", On/Off para 0702 a 1002	150€
Tabuleiro de condensados auxiliar p/ 3V4A		
5549041800	Tabuleiro auxiliar de condensados vertical	10€
5549041900	Tabuleiro auxiliar de condensados horizontal	10€
Pés para versões de chão carroçadas		
5549054700	Pés estruturais e estéticos	20€

NOTAS: Consulte-nos para outros acessórios. Dispomos de uma vasta gama de acessórios.

Dispomos de uma vasta gama de acessórios

CONTROLO	COMPONENTES HIDRÓNICOS	RECOLHA DE CONDENSADOS
		
ACESSÓRIOS AERÓLICOS	APOIO TÉRMICO	PARA EMBUTIR
		

Acessórios

Acessórios para HWD2		
REFERÊNCIAS	DESCRIÇÃO	PVR
Comando simplificado		
5549050000	Kit comando remoto para cabo ATW (motores AC) ¹⁾	110€
Placas eletrônicas		
5549051600	Placa RS 485 para Modbus ²⁾	70€
5549058300	Kit BUS-ADAPTOR	100€
5549058200	Kit SPB	100€
Válvulas de 3 vias		
5549063700	Kit válvula de 3 vias, DN3/4" ON/OFF (para 102)	150€
5549063800	Kit válvula de 3 vias, DN3/4" ON/OFF (para 202/302/402)	230€
5549063900	Kit válvula de 3 vias, DN3/4" ON/OFF (para 502 a 902)	240€
Tabuleiro de condensados		
5549067500	Tabuleiro auxiliar de condensados vertical	30€
5549067600	Tabuleiro auxiliar de condensados horizontal	30€

NOTAS: 1) Adicionar o Kit SPB; 2) Adicionar Placa HB, sob consulta. / Consulte-nos para outros acessórios. Dispomos de uma vasta gama de acessórios.

Acessórios para CXW		
REFERÊNCIAS	DESCRIÇÃO	PVR
Comando simplificado		
5549050000	Kit comando remoto para cabo ATW (motores AC)	110€
Válvulas de 3 vias		
5569010100	Kit válvula de 3 vias, 1/2", On/Off (0402-0702)	130€
5569010200	Kit válvula de 3 vias, 3/4", On/Off (0802-1202)	200€

NOTAS: Consulte-nos para outros acessórios. Dispomos de uma vasta gama de acessórios.

Acessórios para MXW		
REFERÊNCIAS	DESCRIÇÃO	PVR
Válvulas de 3 vias		
5569010100	Kit válvula de 3 vias, 1/2", On/Off para MXW 10/20	120€
5569010200	Kit válvula de 3 vias, 3/4", On/Off para MXW 30/40	130€
Kit para instalação embutida		
5573048300	Kit para instalação embutida na parede MXW 10/20	210€
5573048400	Kit para instalação embutida na parede MXW 30/40	230€

NOTAS: Consulte-nos para outros acessórios. Dispomos de uma vasta gama de acessórios.

DEPÓSITOS **EASYDAN**

Qualidade superior e grande capacidade

Depósitos com uma enorme variedade de capacidades, de 50L a 1000L, produzidos pela Videira, em aço inox Duplex 2205, com permutadores de calor 2,5 vezes maiores que os dos modelos standard, garantindo redução do tempo de preparação de AQS e baixa perda de carga, mesmo para caudais elevados.



Depósitos EASYDAN

Os modelos Easydan, produzidos pela Videira, são fabricados em aço inoxidável DX 2205 e estão especialmente preparados e desenhados para serem associados às bombas de calor da Mitsubishi Electric. Oferecem a garantia do melhor desempenho das bombas de calor na produção de AQS, proporcionado a melhor transferência de calor e elevada eficiência energética. Adicionalmente acompanham a fiabilidade e durabilidade das bombas de calor da Mitsubishi Electric.

Uma ampla gama de soluções, com depósitos convencionais de uma ou duas serpentinas, ou depósitos para produção instantânea de AQS e também depósitos de inércia.



Aço Duplex 2205

O aço inoxidável Duplex 2205, tem uma resistência superior à corrosão, elevada resistência a fissuras causadas pelo stress induzido por cloretos, mesmo a temperaturas elevadas, ideal para depósitos de produção AQS.

Principais características dos termoacumuladores INOX DUPLEX 2205 VIDEIRA

- Isolamento térmico em espuma rígida de poliuretano de 50 – 60 mm de espessura, sem CFC's e HCFC's
- Revestimento exterior Aço galvanizado DX51 pintado electrostaticamente
- Permutadores em aço inoxidável AISI 316L
- Inclui resistência elétrica
- Não necessitam de ânodo de magnésio
- Fornecidos com grupo hidráulico de segurança de 7 Bar

Modelo EASYDAN adequado para associação a bombas de calor, com permutadores instalados estrategicamente na base dos depósitos. Estes permutadores são 2,5 vezes maiores que as versões standard, com baixa perda de carga, permitindo tempos reduzidos na produção da AQS.

Os modelos com serpentina adicional interlaçada na serpentina principal, para associação de solar térmico, asseguram que a totalidade do volume de AQS é aquecida por ambas as fontes térmicas.

Resistência elétrica de apoio, para garantir desinfeção higiénica do depósito por choque térmico ou como back-up.

Depósito de AQS com 1 serpentina para Bomba de Calor

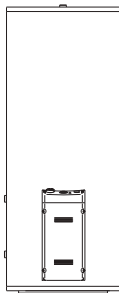

Características técnicas

CAPACIDADE			150L	200L	300L	500L	750L	1000L
Referência			EASYDAN AQS150	EASYDAN AQS200	EASYDAN AQS300	EASYDAN AQS500	EASYDAN AQS750	EASYDAN AQS1000
Dimensões	Ø x altura	mm	550 x 1120	550 x 1420	620 x 1570	710 x 1960	1020 x 1850	1020 x 2200
Capacidade útil		L	142	188	274	476	709	1040L
Construção da cuba			Aço inoxidável DUPLEX 2205			Aço inoxidável AISI 316L		
Construção do permutador			Aço inoxidável AISI 316L			Aço inoxidável AISI 316L		
Área de permuta		m²	1,60	2,50	3,30	4,00	6,00	6,00
Volume da permuta		L	7,3	11,4	15,0	18,2	48,4	48,4
Apoio elétrico		W / V	1.500W / 230V	1.500W / 230V	2.000W / 230V	3.000W / 230V	10.000W / 400V	10.000W / 400V
Pressão máxima de serviço			6 bar	6 bar	6 bar	6 bar	6 bar	6 bar
Temperatura máxima de trabalho		°C	85°C	85°C	85°C	85°C	85°C	85°C
Classe energética			C	C	C	C	C	C
Perdas permanentes de energia		W	63	77	94	111	121	124
Isolamento térmico			50mm poliuretano expandido sem CFC's			100mm poliuretano flexível		
Revestimento exterior			Aço Galvanizado DX51D pintado electrostaticamente (9010)			PVC		
PVR			1.560€	1.870€	2.500€	3.220€	8.060€	8.480€

Depósito de AQS com 2 serpentinas (Solar + BC)

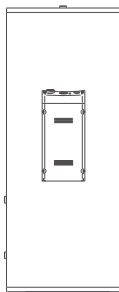

Especificações

CAPACIDADE			150L	200L	300L	500L	750L	1000L
Referência			EASYDAN AQS150S	EASYDAN AQS200S	EASYDAN AQS300S	EASYDAN AQS500S	EASYDAN AQS750S	EASYDAN AQS1000S
Dimensões	Ø x altura	mm	550 x 1120	550 x 1420	620 x 1570	710 x 1960	1020 x 1850	1020 x 2200
Capacidade útil		L	139	181	267	465	685	1007
Construção da cuba			Aço inoxidável DUPLEX 2205			Aço inoxidável AISI 316L		
Construção do permutador			Aço inoxidável AISI 316L			Aço inoxidável AISI 316L		
Área de permuta BC		m²	1,60	2,50	3,30	4,00	6,00	6,00
Volume da permuta BC		L	7,3	11,4	15,0	18,2	48,4	48,4
Área de permuta SOLAR		m²	0,67	0,77	1,32	2,10	2,50	3,50
Volume da permuta SOLAR		L	3,1	3,5	6,0	9,8	20,2	28,2
Apoio elétrico		W / V	1.500W / 230V	1.500W / 230V	2.000W / 230V	3.000W / 230V	10.000W / 400V	10.000W / 400V
Pressão máxima de serviço			6 bar	6 bar	6 bar	6 bar	6 bar	6 bar
Temperatura máxima de trabalho		°C	85°C	85°C	85°C	85°C	85°C	85°C
Classe energética			C	C	C	C	C	C
Perdas permanentes de energia		W	63	77	94	111	121	124
Isolamento térmico			50mm poliuretano expandido sem CFC's			100mm poliuretano flexível		
Revestimento exterior			Aço Galvanizado DX51D pintado electrostaticamente (9010)			PVC		
PVR			1.820€	2.180€	2.860€	3.740€	9.050€	9.570€

Depósito TT - 2 depósitos num único elemento (AQS e INÉRCIA)

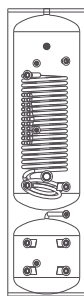

Especificações

CAPACIDADE DE AQS/INÉRCIA			200L/60L	300L/90L
Referência			EASYDAN TT200-60	EASYDAN TT300-90
Capacidade total (AQS/Inércia)		L	200/60	300/90
Dimensões		Ø x altura	550 x 1980	620 x 2150
Construção da cuba de AQS			Aço inoxidável DUPLEX 2205	
Capacidade depósito de inércia		L	60	90
Construção da cuba da inércia			Aço inoxidável DUPLEX LDX 2101	
Construção do permutador auxiliar			Aço inoxidável AISI 316L	
Área de permuta		m ²	2,50	3,00
Volume da permuta		L	11,4	13,6
Apoio elétrico		W / V	1.500W / 230V	2.000W / 230V
Pressão máxima de serviço			6 bar	6 bar
Temperatura máxima de trabalho		°C	85°C	85°C
Classe energética			C	C
Perdas permanentes de energia		W	79	96
Isolamento térmico			50mm poliuretano expandido sem CFC's	
Revestimento exterior			Aço Galv. DX51D pintado electrost. (9010)	
PVR			2.600€	3.220€

NOTAS: Os depósitos estão hidráulicamente separados.



Produção instantânea de AQS

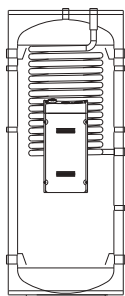

Características técnicas

CAPACIDADE			300L	500L
Referência			EASYDAN INST300	EASYDAN INST500
Dimensões	Ø x altura	mm	620 x 1570	710 x 1960
Capacidade útil		L	274	476
Construção da cuba			Aço inoxidável DUPLEX LDX 2101	
Construção do permutador			Aço inoxidável AISI 316L	
Área de permuta instantânea		m ²	2,50	3,45
Volume da permuta		L	15,0	18,2
Apoio elétrico		W / V	2.000W / 230V	3.000W / 230V
Pressão máxima de serviço			6 bar	6 bar
Temperatura máxima de trabalho		°C	85°C	85°C
Classe energética			C	C
Perdas permanentes de energia		W	94	111
Isolamento térmico			50mm poliuretano expand. s/ CFC's	
Revestimento exterior			Aço Galvan. DX51D pintado electrost. (9010)	
PVR			2.030€	2.760€

AQS instantânea com serpentina solar

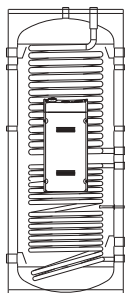

Especificações

CAPACIDADE			300L	500L
Referência			EASYDAN INST300S	EASYDAN INST500S
Dimensões	Ø x altura	mm	620 x 1570	710 x 1960
Capacidade útil		L	274	476
Construção da cuba			Aço inoxidável DUPLEX LDX 2101	
Construção do permutador			Aço inoxidável AISI 316L	
Área de permuta instantânea		m ²	2,50	3,45
Volume da permuta		L	15,0	18,2
Área de permuta solar		m ²	1,32	2,10
Volume da permuta solar		L	6,0	9,8
Apoio elétrico		W / V	2.000W / 230V	3.000W / 230V
Pressão máxima de serviço			6 bar	6 bar
Temperatura máxima de trabalho		°C	85°C	85°C
Classe energética			C	C
Perdas permanentes de energia		W	94	111
Isolamento térmico			50mm poliuretano expand. s/ CFC's	
Revestimento exterior			Aço Galvan. DX51D pintado electrost. (9010)	
PVR			2.390€	3.280€

Inércia VS

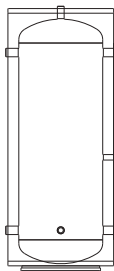

Características técnicas

CAPACIDADE			50L	100L	200L	300L	500L
Dimensões	Ø x altura	mm	500 x 620	550 x 860	550 x 1420	620 x 1570	710 x 1960
Capacidade útil		L	50	100	199	292	498
Construção da cuba	Aço inoxidável DUPLEX LDX 2101						
Ligação circuito trabalho			1" F	1" F	1" 1/2 F	1" 1/2 F	1" 1/2 F
Ligação para purga			1/2" F	1/2" F	1/2" F	1/2" F	1/2" F
Ligação sonda de temperatura			1/2" F	1/2" F	1/2" F	1/2" F	1/2" F
Ligação de esgoto			1/2" F	1/2" F	1/2" F	1/2" F	1/2" F
Pressão máxima de serviço			6 bar	6 bar	6 bar	6 bar	6 bar
Temperatura máxima de trabalho		°C	85°C	85°C	85°C	85°C	85°C
Classe energética			B	B	C	C	C
Perdas permanentes de energia		W	40	49	77	94	111
Isolamento térmico	50mm poliuretano expandido sem CFC's						
Revestimento exterior	Aço Galvanizado DX51D pintado electrostaticamente (9010)						
N.º DE LIGAÇÕES CIRCUITO DE TRABALHO			4				
	Referência		EASYDAN IN50-4	EASYDAN IN100-4	EASYDAN IN200-4	EASYDAN IN300-4	EASYDAN IN500-4
	PVR		540€	680€	860€	1.040€	1.660€
N.º DE LIGAÇÕES CIRCUITO DE TRABALHO			6				
	Referência		EASYDAN IN50-6	EASYDAN IN100-6	EASYDAN IN200-6	EASYDAN IN300-6	EASYDAN IN500-6
	PVR		570€	700€	900€	1.090€	1.720€

Inércia com serpentina VS

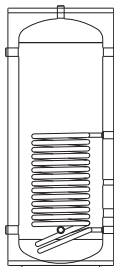

Características técnicas

CAPACIDADE			100L	200L	300L	500L
Dimensões	Ø x altura	mm	550 x 860	550 x 1420	620 x 1570	710 x 1960
Capacidade útil		L	100	199	292	486L
Construção da cuba	Aço inoxidável DUPLEX LDX 2101					
Construção do permutador auxiliar	Aço inoxidável AISI 316L					
Área de permuta		m²	0,50	0,77	1,32	2,13
Volume da permuta		L	7,3	11,4	15,0	-
Ligação circuito trabalho			1" F	1" 1/2 F	1" 1/2 F	1" 1/2 F
Ligação para purga			1/2" F	1/2" F	1/2" F	1/2" F
Ligação sonda de temperatura			1/2" F	1/2" F	1/2" F	1/2" F
Ligação de esgoto			1/2" F	1/2" F	1/2" F	1/2" F
Pressão máxima de serviço			6 bar	6 bar	6 bar	6 bar
Temperatura máxima de trabalho		°C	85°C	85°C	85°C	85°C
Classe energética			B	C	C	C
Perdas permanentes de energia		W	49	77	94	111
Isolamento térmico	50mm poliuretano expandido sem CFC's					
Revestimento exterior	Aço Galvanizado DX51D pintado electrostaticamente (9010)					
N.º DE LIGAÇÕES CIRCUITO DE TRABALHO			4			
	Referência		EASYDAN IN100S-4	EASYDAN IN200S-4	EASYDAN IN300S-4	EASYDAN IN500S-4
	PVR		780€	1.040€	1.300€	2.240€
N.º DE LIGAÇÕES CIRCUITO DE TRABALHO			6			
	Referência		EASYDAN IN100S-6	EASYDAN IN200S-6	EASYDAN IN300S-6	EASYDAN IN500S-6
	PVR		800€	1.090€	1.350€	2.290€

Gama Lossnay

Ar novo com a máxima qualidade e eficiência



Série Doméstica • Modelo Mural, VL-80EU5-E



MODELO		VL-80EU5-E
PVR		420€
Comando		Interruptor mural (não fornecido)
Caudal máximo do ar	m³/h	80
Rendimento sensível máximo	%	70
Pressão sonora máxima	dB(A)	38
Alimentação elétrica	F, V, Hz	~1, 220-240, 50Hz / 220, 60Hz
Consumo elétrico máximo	W	34
Dimensões (Altura x Largura x Profundidade)	mm	265 x 620 x 200*
Secção para conduta	mm	ø75/ø75
Conjunto filtros standards		Filtro G4 (EN779:2012) / 60% simples (ISO16890:2016)
Peso	kg	8,8

NOTA: *Apenas módulo interior

Acessórios

DESCRIÇÃO	MODELO	COMPATIBILIDADE	PVR
Filtro de substituição G4 (EN779:2012) / Simples 60% (ISO16890:2016)	P-80F-E	VL-80	30€
Filtro de elevada eficiência M6 (EN779:2012) / ePM10 80% (ISO16890:2016)	P-80HF-E	VL-80	50€



Série Doméstica • Modelos verticais



MODELO		VL-250CZPVU-R-E	VL-250CZPVU-L-E	VL-350CZPVU-R-E	VL-350CZPVU-L-E	VL-500CZPVU-R-E	VL-500CZPVU-L-E
	PVR	1.720€	1.720€	2.150€	2.150€	2.850€	2.850€
Ligações aerólicas (admissão e exaustão)		Direita	Esquerda	Direita	Esquerda	Direita	Esquerda
Caudal máximo do ar	m³/h	250	250	320	320	500	500
Pressão estática disponível	Pa	150	150	150	150	200	200
Rendimento sensível máximo (SP1)	%	90	90	90	90	92%	92%
Classe energética		A+	A+	A+	A+	A+	A+
Pressão sonora na velocidade máxima	dB(A)	31	31	35	35	37	37
Alimentação elétrica	F, V, Hz	~1, 220-240, 50Hz / 220, 60Hz		~1, 220-240, 50Hz / 220, 60Hz		~1, 220-240, 50Hz / 220, 60Hz	
Consumo elétrico máximo	W	106	106	155	155	275	275
Dimensões (Altura x Largura x Profundidade)	mm	565 x 595 x 356	565 x 595 x 356	623 x 658 x 432	623 x 658 x 432	632 x 725 x 556	632 x 725 x 556
Secção para conduta	mm	ø125	ø125	ø150	ø150	ø180	ø180
Conjunto filtros standards		Filtro G3 (EN779:2012) / 55% simples (ISO16890) p/ VL-250		Filtro G3 (EN779:2012) / 55% simples (ISO16890) p/ VL-350		Filtro G3 (EN779:2012) / 55% simples (ISO16890) p/ VL-500	
Peso	kg	26	26	32	32	39	39

NOTA: Comando incluído.

Acessórios

MODELO	DESCRIÇÃO	PVR
Sensores		
P-09CSW-E	Sensor de CO2, mural, para VL-250/350/500	420€
P-09HSD-E	Sensor de humidade, de conduta, para VL-250/350/500	250€
Filtro simples ISO Coarse 55% (equivalente a G3)		
P-250F-E	Filtro de substituição G3 (EN779:2012) / 55% simples (ISO16890) p/ VL-250	40€
P-350F-E	Filtro de substituição G3 (EN779:2012) / 55% simples (ISO16890) p/ VL-350	50€
P-500F-E	Filtro de substituição G3 (EN779:2012) / 55% simples (ISO16890) p/ VL-500	60€
Filtro padrão ISO Coarse 90% (equivalente a G4)		
P-250SF-E	Filtro padrão G4 (EN779:2012) / 90% simples (ISO16890) p/ VL-250	80€
P-350SF-E	Filtro padrão G4 (EN779:2012) / 90% simples (ISO16890) p/ VL-350	90€
P-500SF-E	Filtro padrão G4 (EN779:2012) / 90% simples (ISO16890) p/ VL-500	100€
Filtro intermédio ePM10 80% (equivalente a M6)		
P-250MF-E	Filtro intermédio M6 (EN779:2012) / ePM10 80% (ISO16890) p/ VL-250	100€
P-350MF-E	Filtro intermédio M6 (EN779:2012) / ePM10 80% (ISO16890) p/ VL-350	110€
P-500MF-E	Filtro intermédio M6 (EN779:2012) / ePM10 80% (ISO16890) p/ VL-500	120€
Filtro fino ePM2.5 50% (equivalente a M6)		
P-250PF-E	Filtro fino M6 (EN779:2012) / ePM2.5 50% (ISO16890) p/ VL-250	110€
P-350PF-E	Filtro fino M6 (EN779:2012) / ePM2.5 50% (ISO16890) p/ VL-350	120€
P-500PF-E	Filtro fino M6 (EN779:2012) / ePM2.5 50% (ISO16890) p/ VL-500	130€
Filtro alta eficiência ePM1 55% (equivalente a F7)		
P-250PFH-E	Filtro de alta eficiência ePM1 55% (ISO16890:2016) p/ VL-250	130€
P-350PFH-E	Filtro de alta eficiência ePM1 55% (ISO16890:2016) p/ VL-350	150€
P-500PFH-E	Filtro de alta eficiência ePM1 55% (ISO16890:2016) p/ VL-500	160€
Filtros NO2		
P-250NF-E	Filtro de alta eficiência NO2 90% p/ VL-250	130€
P-350NF-E	Filtro de alta eficiência NO2 90% p/ VL-350	140€
P-500NF-E	Filtro de alta eficiência NO2 90% p/ VL-500	150€
Acessórios diversos		
P-RCC-E	Tampa estética para o lugar do comando se instalado fora do VL	10€
P-250SB-E	Atenuador acústico p/ VL-250	800€
P-350SB-E	Atenuador acústico p/ VL-350	1.000€
P-500SB-E	Atenuador acústico p/ VL-500	1.300€

NOTA: O preço dos filtros é unitário.

O VL-CZPVU é um sistema de ventilação eficiente (ErP A+), reduzindo perdas de energia e custos. Ajusta automaticamente a ventilação conforme a temperatura exterior e pode ser controlado por sensores de humidade, CO2 ou interruptores, adaptando o caudal de ar à ocupação e qualidade do ar.

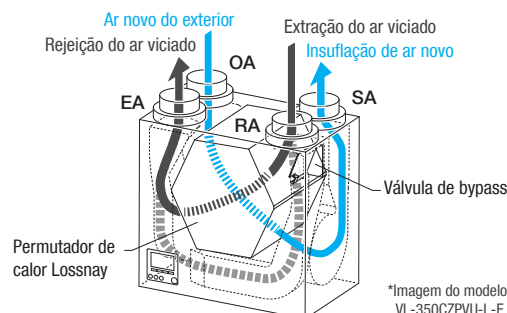

Série LGH-15RVX3-E~200RVX3-E • Permutador entálpico



MODELO		LGH-15RVX3-E	LGH-25RVX3-E	LGH-35RVX3-E	LGH-50RVX3-E	LGH-65RVX3-E	LGH-80RVX3-E	LGH-100RVX3-E	LGH-160RVX3-E	LGH-200RVX3-E	
	PVR	890€	1.250€	1.750€	2.100€	2.600€	3.200€	3.550€	5.750€	6.380€	
Caudal máximo do ar	m³/h	150	250	350	500	650	800	1000	1600	2000	
Pressão estática (caudal máximo)	Pa	120	120	160	150	150	170	190	170	170	
Rendimento sensível máximo (aquec. / arref.) (SP1)	%	81,5 / 78	88 / 85	82 / 79	75 / 73	82 / 80	80 / 78	83,5 / 82,5	80 / 78	83,5 / 82,5	
Rendimento entálpico máximo (aquec. / arref.) (SP1)	%	80,5 / 68	84 / 73	80 / 69,5	73 / 65	80 / 69	73,5 / 68	75,5 / 71,5	73,5 / 68	76 / 70	
Pressão sonora	dBA	27	30,5	30,5	35	37,5	39	40	41	41,5	
Alimentação elétrica	F, V, Hz	~1, 220-240, 50Hz / 220, 60Hz									
Corrente máxima	A	0,57	0,81	1,37	1,76	2,37	3,23	3,77	4,74	5,4	
Consumo elétrico	W	55	75	120	185	245	343	438	687	855	
Dimensões (Altura x Largura x Profundidade)	mm	289 x 610 x 780	289 x 735 x 780	331 x 874 x 888	331 x 1.016 x 888	404 x 954 x 908	404 x 1.004 x 1144	404 x 1.231 x 1.144	808 x 1.004 x 1.045	808 x 1.231 x 1.144	
Secção para conduta	mm	ø97,5	ø160	ø160	ø200	ø200	ø250	ø250	ø250	ø250	
Conjunto filtros standards		Standard 60% (segundo ISO16890:2016)									
Peso	kg	20	22	30	33	41	47	53	98	110	
Tipo de instalação		Horizontal / Vertical							Horizontal		
	PVR (Comando PZ-62DR-E)	170€	170€	170€	170€	170€	170€	170€	170€	170€	

NOTA: Ao preço das unidades acresce o valor do comando PZ-62DR-E. / Disponíveis dois sensores de CO2 - versão mural PZ-70CSW-E e versão para conduta PZ-70CSD-E (consultar preços na página 128). / Unidades LOSSNAY são no mínimo 95% herméticos (EN13141-7: 2021 / caudal de referência). Permite instalação na vertical (exceto modelo 160 e 200).

Série LGH-16~250RVXT3-E • Permutador entálpico (altura de 500mm)



MODELO		LGH-160RVXT3-E	LGH-200RVXT3-E	LGH-250RVXT3-E
	PVR	6.250€	6.900€	8.900€
Caudal máximo do ar	m³/h	1600	2000	2500
Rendimento sensível máximo (aquec. / arref.) (SP1)	%	88,0 / 83,0	86,0 / 82,0	84,0 / 81,0
Rendimento entálpico máximo (aquec. / arref.) (SP1)	%	85,5 / 78,0	84,5 / 75,0	81,5 / 73,0
Pressão sonora	dBA	38	40	44
Pressão estática disponível	Pa	190	190	190
Alimentação elétrica	F, V, Hz	~1, 220-240, 50Hz / 220, 60Hz		~1, 220-240, 50Hz / 220, 60Hz
Corrente máxima	A	2,9	3,9	5
Consumo elétrico máximo	W	1,59	1,88	2,09
Dimensões (Altura x Largura x Profundidade)	mm	500 x 1.600 x 2000	500 x 1.600 x 2000	500 x 1.600 x 2.000
Secção para conduta (Altura x Largura)	mm	Consultar manual		
Conjunto filtros standards		Standard 60% (segundo ISO16890:2016)		
Peso	kg	172	172	198
	PVR (Comando PZ-62DR-E)	170€	170€	170€

NOTA: Ao preço das unidades acresce o valor do comando PZ-62DR-E. / Disponíveis dois sensores de CO2 - versão mural PZ-70CSW-E e versão para conduta PZ-70CSD-E (consultar preços na página 128). / Placa para saída de sinais PZ-4GS-E (consulta preço). / Unidades LOSSNAY são no mínimo 95% herméticos (EN13141-7: 2021 / caudal de referência).

Série LGH-RVS-E • Permutador sensível



MODELO		LGH-50RVS-E	LGH-80RVS-E	LGH-100RVS-E
	PVR	2.400€	3.700€	4.100€
Caudal máximo do ar	m³/h	500	800	1000
Rendimento sensível máximo SP1	%	93	90	90
Pressão sonora	dBA	33	36	37
Pressão estática disponível	Pa	150	170	190
Alimentação elétrica	F, V, Hz	~1, 220-240, 50Hz / 220, 60Hz		~1, 220-240, 50Hz / 220, 60Hz
Corrente máxima	A	2,2	3,7	4,2
Consumo elétrico máximo	W	190	325	445
Dimensões (Altura x Largura x Profundidade)	mm	465 x 1.001 x 969	465 x 1.051 x 1.179	465 x 1.279 x 1.179
Secção nominal das bocas	mm	ø200		
Conjunto filtros standards (Insuflação / Exaustão)		G3 (EN779:2012) / 50% simples (ISO16890)		
Peso	kg	55	63	73
	PVR (Comando PZ-62DR-E)	170€	170€	170€

NOTA: Ao preço das unidades acresce o valor do comando PZ-62DR-E. / Disponíveis dois sensores de CO2 - versão mural PZ-70CSW-E e versão para conduta PZ-70CSD-E (consultar preços na página 128). / Unidades LOSSNAY são no mínimo 95% herméticos (EN13141-7: 2021 / caudal de referência).

Acessórios

MODELO	DESCRIÇÃO	PVR
Comando e controlo		
PZ-62DR-E	Controlador 2ª geração p/ LOSSNAY (RVX3/RVS)	170€
PZ-43SMF-E	Comando simplificado para p/ LOSSNAY (RVX3/T3)	150€
PAC-SA88HA-E	Placa de sinais externos (LGH-RVX3)	50€
Sensor de CO2 p/ LGH-RVS/RVX3		
PZ-70CSD-E	Sensor de CO ₂ de conduta para Lossnay (RVX3/RVS)	360€
PZ-70CSW-E	Sensor de CO ₂ mural para Lossnay (RVX3/RVS)	420€
Filtros		
LGH-RVX3-E - Filtro padrão ISO Coarse 60% (equivalente a G4) Pack para Ar novo e Ar de retorno		
PZ-15RF3-E	Filtro de substituição p/ LGH-15RVX3-E	60€
PZ-25RF3-E	Filtro de substituição p/ LGH-25RVX3-E	70€
PZ-35RF3-E	Filtro de substituição p/ LGH-35RVX3-E	90€
PZ-50RF3-E	Filtro de substituição p/ LGH-50RVX3-E	90€
PZ-65RF3-E	Filtro de substituição p/ LGH-65RVX3-E	100€
PZ-80RF3-E	Filtro de substituição p/ LGH-80RVX3 e LGH-160RVX3 (considerar 2 unidades)	110€
PZ-100RF3-E	Filtro de substituição p/ LGH-100RVX3 e LGH-200RVX3 (considerar 2 unidades)	120€
LGH-RVX3-E - Filtro intermédio ePM10 80% (equivalente a M6) Pack para Ar novo		
PZ-15RFM3-E	Filtro intermédio p/ LGH-15RVX3	140€
PZ-25RFM3-E	Filtro intermédio p/ LGH-25RVX3	150€
PZ-35RFM3-E	Filtro intermédio p/ LGH-35RVX3	170€
PZ-50RFM3-E	Filtro intermédio p/ LGH-50RVX3	170€
PZ-65RFM3-E	Filtro intermédio p/ LGH-65RVX3	180€
PZ-80RFM3-E	Filtro intermédio p/ LGH-80RVX3 e LGH-160RVX3 (considerar 2 unidades)	200€
PZ-100RFM3-E	Filtro intermédio p/ LGH-100RVX3 e LGH-200RVX3 (considerar 2 unidades)	230€
LGH-RVX3-E - Filtro fino ePM2.5 60% (equivalente a F7) Pack para Ar de insuflação		
PZ-15RFP3-E	Filtro fino p/ LGH-15RVX3	150€
PZ-25RFP3-E	Filtro fino p/ LGH-25RVX3	160€
PZ-35RFP3-E	Filtro fino p/ LGH-35RVX3	170€
PZ-50RFP3-E	Filtro fino p/ LGH-50RVX3	190€
PZ-65RFP3-E	Filtro fino p/ LGH-65RVX3	200€
PZ-80RFP3-E	Filtro fino p/ LGH-80RVX3 e LGH-160RVX3 (considerar 2 unidades)	210€
PZ-100RFP3-E	Filtro fino p/ LGH-100RVX3 e LGH-200RVX3 (considerar 2 unidades)	250€
LGH-RVX3-E - Filtro alta eficiência ePM1 75% (equivalente a F8) Pack para Ar de insuflação		
PZ-15RFH3-E	Filtro especial alta eficiência p/ LGH-15RVX3	170€
PZ-25RFH3-E	Filtro especial alta eficiência p/ LGH-25RVX3	180€
PZ-35RFH3-E	Filtro especial alta eficiência p/ LGH-35RVX3	200€
PZ-50RFH3-E	Filtro especial alta eficiência p/ LGH-50RVX3	220€
PZ-65RFH3-E	Filtro especial alta eficiência p/ LGH-65RVX3	230€
PZ-80RFH3-E	Filtro especial alta eficiência p/ LGH-80RVX3 e LGH-160RVX3 (considerar 2 unidades)	250€
PZ-100RFH3-E	Filtro especial alta eficiência p/ LGH-100RVX3 e LGH-200RVX3 (considerar 2 unidades)	280€
LGH-RVXT3-E - Filtro padrão ISO Coarse 60% (equivalente a G4) Pack para Ar novo e Ar de retorno		
PZ-250TRF-E	Filtro de substituição p/ LGH-160/200/250RVXT3 (pack 4 unidades)	250€
LGH-RVXT3-E - Filtro alta eficiência ePM1 75% (equivalente a F8) Pack para Ar de insuflação		
PZ-250TPF-E	Filtro especial alta eficiência p/ LGH-160/200/250RVXT3 (pack 2 unidades)	700€
LGH-RVS-E - Filtro padrão ISO Coarse 60% (equivalente a G4) Pack para Ar novo e Ar de retorno		
PZ-S50RF-E	Filtro de substituição p/ LGH-50RVS-E	90€
PZ-S80RF-E	Filtro de substituição p/ LGH-80RVS-E	110€
PZ-S100RF-E	Filtro de substituição p/ LGH-100RVS-E	120€
LGH-RVS-E - Filtro intermédio ePM10 80% (equivalente a M6) Pack para Ar novo		
PZ-S50RFM-E	Filtro intermédio p/ LGH-50RVS-E	160€
PZ-S80RFM-E	Filtro intermédio p/ LGH-80RVS-E	200€
PZ-S100RFM-E	Filtro intermédio p/ LGH-100RVS-E	230€
LGH-RVS-E - Filtro alta eficiência ePM1 75% (equivalente a F8) Pack para Ar novo		
PZ-S50RFH-E	Filtro especial alta eficiência p/ LGH-50RVS-E	220€
PZ-S80RFH-E	Filtro especial alta eficiência p/ LGH-80RVS-E	250€
PZ-S100RFH-E	Filtro especial alta eficiência p/ LGH-100RVS-E	280€



Série GUX-MS32-E~100-E



MODELO		GUX-MS32-E		GUX-MS50-E		GUX-MS80-E		GUX-MS100-E	
		Sob consulta		Sob consulta		Sob consulta		Sob consulta	
Modelo LOSSNAY compatível	PVR	Sob consulta		Sob consulta		Sob consulta		Sob consulta	
	RVX3	50	65	80	100	160	200	-	
Capacidade em expansão direta	RVXT3	-	-	-	-	160	200	250	
	Arref.	kW	2,8	3,6	4,5	5,6	82 / 80	80 / 78	11,2
	Aquec.	kW	3,2	4	5	6,3	8	10	12,5
Caudal para operação térmica *1		m³/h	350~800		520~1160		800~2250		875~2800
Dimensões (Altura x Largura x Profundidade)		mm	492 x 812 x 330		492 x 1051 x 394		461 x 1130 x 404		461 x 1130 x 405
Peso		kg	21		26		28		28
Dimensão das condutas	Admissão *2	Ø200mm		Ø250mm		650 x 250 *3		650 x 250	
	Exaustão	520 x 200		750 x 250		750 x 250		750 x 250	
Controlo	M-Net							Sim **	
	Comando							Um comando PAR-42MAAB por unidade	
Equivalência com interior City Multi *5			32		50		80		100
PVR (Comando PAR-42MAAB)		Sob consulta		Sob consulta		Sob consulta		Sob consulta	

NOTAS: *1 O caudal de operação depende do modelo do LGH e da perda de carga. Consultar manuais técnicos. / *2 Conduita entre LGH e GUX. / *3 Aplicável ao RVXT3. No caso do RVX3 "Double-decker", as condutas deverão ser configuradas em obra conforme necessário. / *4 Conectar apenas ao equipamento GUX. A GUX funciona como unidade de controlo, enviando comandos para a unidade LOSSNAY. / *5 Consultar compatibilidade das unidades exteriores, nos manuais técnicos.

Exemplo de instalação do Lossnay

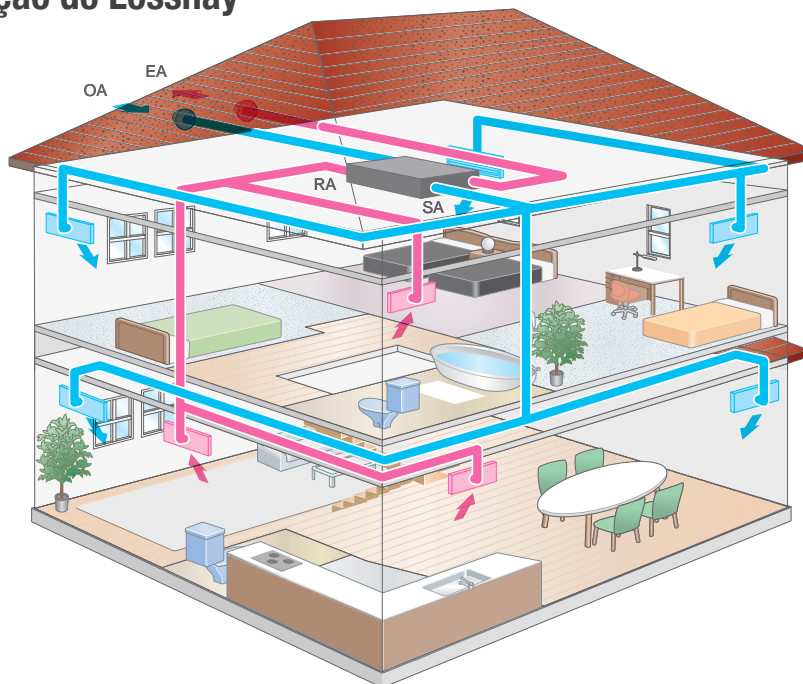

Permuta de calor total

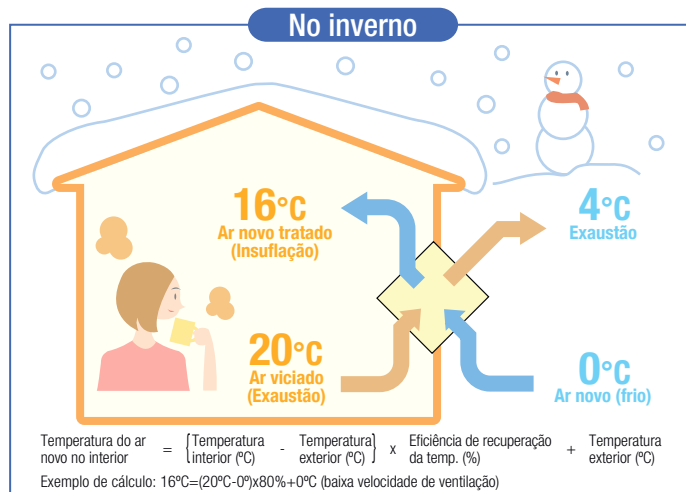
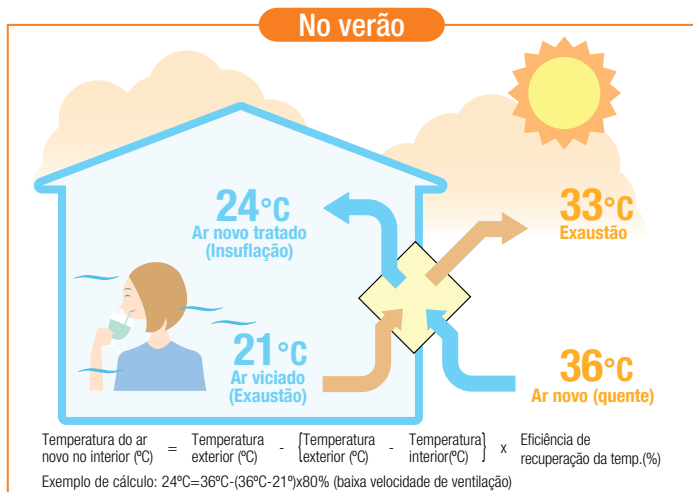

Gama Chillers



APLICAÇÕES CONFORTO & PROCESSO

- Chillers só Frio
- Bombas de Calor
- Bombas de Calor Polivalentes
- Sistemas de Gestão e Controlo



MECH-iS-G07 | MEHP-iS-G07



Formidáveis, em todos os aspetos

Chillers só frio e Bombas de Calor reversíveis ar/água com compressores Mitsubishi Electric do tipo scroll de velocidade variável e fluido refrigerante R32 com baixo GWP. De 50 a 220kW.

MECH-iS-G07 | MEHP-iS-G07

- | | | | | | | | | | |
|--|--|-----------------------------------|---|---|---|---|---|---|---|
| ① | ② | ③ | ④ | ⑤ | ① | ② | ③ | ④ | ⑤ |
| ① Marca: ME - Mitsubishi Electric | ② Tipo: CH - Chillers só Frio / HP - Bomba de calor | ③ Tecnologia: i - Inverter | ④ Tipo de compressor: S - Scroll | ⑤ Fluido refrigerante: G07 - R32 | | | | | |

MECH-iS-G07 e MEHP-iS-G07 são as novas gamas de Chillers só frio e bombas de calor da Mitsubishi Electric, concebidas com o maior cuidado em termos de qualidade e detalhes. Dedicadas a diversas aplicações, do conforto aos processos industriais ou de arrefecimento de TI, MECH-iS-G07 e MEHP-iS-G07 conseguem níveis superiores de eficiência energética e footprint reduzido.

Gama alargada

7 novos tamanhos desenvolvidos em 3 módulos compactos para se ajustarem a qualquer solicitação de carga térmica até 110kW, extensível até 220kW através da configuração opcional de módulo duplo, com ligação de dois módulos do mesmo tamanho.

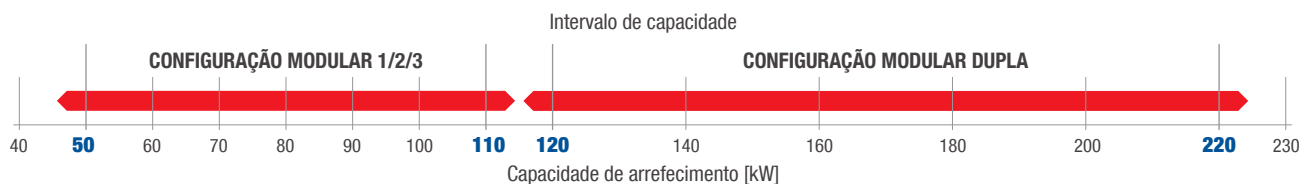

Módulo 1
50/60/70kW



Módulo 2
80/90kW



Módulo 3
100/110kW

Enormes benefícios para todos os tipos de aplicações



Aplicações de Processo

- Amplo envelope de funcionamento até -12°C de temperatura de saída da água no evaporador, e até -20°C de temperatura de ar exterior
- Componentes com uma fiabilidade extremamente elevada
- Pontos de serviço totalmente acessíveis para uma manutenção mais fácil
- Estão disponíveis opções de deteção de fugas de fluido refrigerante
- Várias soluções de baterias exteriores, incluindo microcanal com tratamento com tratamento e-coating, Cu/Al, alhetas pré-pintadas, tratamentos Fin Guard Silver e hidrofílico (para MEHP-iS-G07)



Aplicações Conforto

- Desempenho de topo com cargas parciais
- Unidade extremamente silenciosa e compacta
- Amplo envelope de funcionamento até -20°C de temperatura do ar exterior; produção de água quente até 65°C no modo de bomba de calor
- Solução Plug & Play, possibilidade de incorporar kit de bombas + depósito de inércia
- Produção de água quente sanitária (para MEHP-iS-G07)
- Otimizado para o modo de aquecimento (MEHP-iS-G07)



IT Cooling

- MECH-iS-G07 combinado com unidades tipo CRAH (Computer Room Air Handler) cria um Sistema Mitsubishi Electric ideal para datacenters de pequena a média dimensão
- Possibilidade de operar com setpoint elevado, temperatura de saída da água no evaporador até 24°C
- Funções LAN com um máximo de 8 unidades
- Software HPC para otimizar a totalidade dos chillers + sistemas CRAHs
- Ampla disponibilidade de opções, ideal para este tipo de aplicação (dupla alimentação elétrica, arranque rápido, limite de capacidade, medição de energia térmica)

Quando o design se torna uma arte



Desempenho de vanguarda. Especialmente com carga parcial.

MECH-iS-G07 e MEHP-iS-G07 têm um desempenho brilhante especialmente sob condições de carga parcial, contribuindo assim na redução da fatura energética dos sistemas AVAC.

MECH-iS-G07	ATÉ	EER: 3.3	SEER: 5.6	SEPR HT: 6.5
MEHP-iS-G07	ATÉ	COP: 3.4	SEER: 4.6	SCOP LT: 4.6 SCOP MT: 3.5

EER – condições: evap. 12/7°C, ar 35°C - valores LÍQUIDOS [EN14511 - EN14825]
SEER – Regulamento (UE) N.2281/2016
SEPR-HT – Regulamento (UE) N.2281/2016

COP – condições: cond. 40/45°C, ar 7(6)°C - valores LÍQUIDOS [EN14511 - EN14825]
SCOP LT – Regulamento (UE) N.813/2013
SCOP MT – Regulamento (UE) N.813/2013



Baixo nível sonoro

Os melhores níveis sonoros da classe sem acessórios adicionais. As unidades MECH-iS-G07 e MEHP-iS-G07 são equipadas de série com envoltório acústico para compressores e kits hidráulicos.

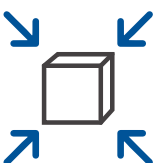

Footprint reduzido

Footprint reduzido, entre os melhores da categoria. A largura reduzida das unidades é ideal para o transporte de várias unidades, ao otimizar os espaços de expedição e a expedição com recurso a contentores.

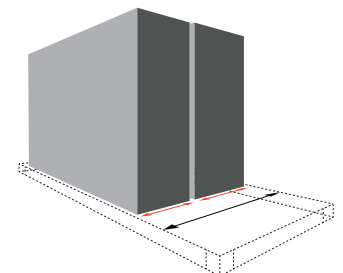

— Largura MECH(HP)
— Largura do Contentor



Monitorização de Energia

Algoritmo de controlo moderno permite um cálculo preciso da potência térmica gerada e das necessidades energéticas.

Vantagem: não é necessário instalar dispositivos de medição no local

Amplo intervalo de funcionamento

Ao ultrapassarem os limites normais da maioria das bombas de calor e chillers, as gamas MECH-iS-G07 e MEHP-iS-G07 atingem temperaturas de água extremas, o que torna estas unidades ideais para múltiplas utilizações, das aplicações de Conforto ao Processo e ao IT Cooling.

Cumpre os requisitos mais importantes das aplicações

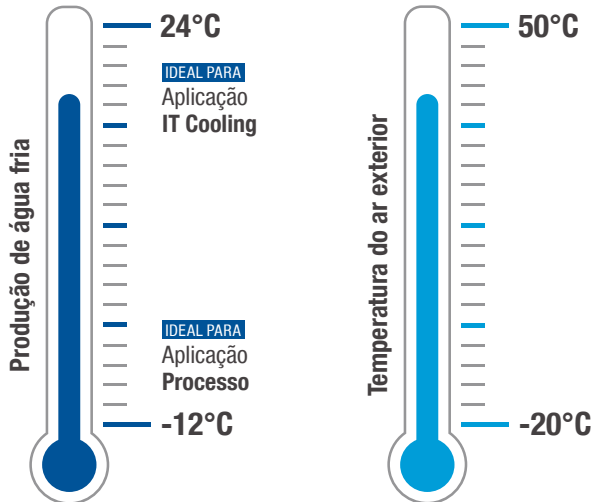

MECH-iS-G07 pode funcionar com temperaturas exteriores de até +50°C e temperaturas da água fria entre -12°C e +24°C, valores significativos que tornam estas unidades ideais para aplicações de Processo e IT Cooling.

Uma única unidade para aquecimento, arrefecimento e produção de água quente

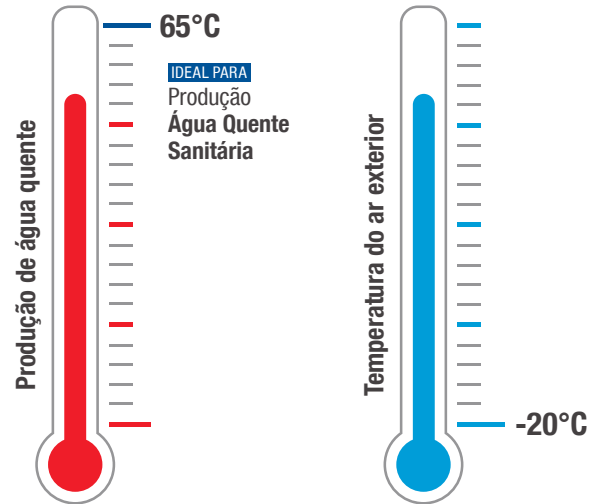

MEHP-iS-G07 pode produzir, de modo autónomo e sem qualquer acessório auxiliar, tanto água de temperatura média para aquecimento e arrefecimento de espaços, como água quente para utilização doméstica com temperaturas até 65°C. Estas características importantes tornam o MEHP-iS-G07 uma alternativa interessante aos sistemas clássicos de aquecimento a gás ou fuelóleo.

- Utilização de fontes renováveis
- Poupanças de energia consideráveis
- Pegada verde

Opções tecnológicas

Caixa elétrica de controlo

Software de controlo W3000+, disponível com teclado compacto std. ou ecrã táctil, inclui definições proprietárias para gerir adequadamente a dinâmica de cada produto.



Teclado Compacto Std.



Ecrã táctil de 7 pol. Opc.



KIPLink Opc.

Interface de controlo para smartphones, tablets e notebooks. Acesso total através da simples leitura do código QR. Possibilidade de ligação via Wi-Fi ou via IP (cabo)



Opções de Kit hidráulico completo

Várias bombas instaladas de fábrica (com opções VPF) e depósito de inércia incorporado (opc.)



Bomba simples de baixa ou alta pressão



Bomba dupla de baixa ou alta pressão



Permutador de calor atmosférico

Baterias do tipo microcanal em V para Chillers só frio Cu/Al para bombas de calor com vários tipos de serpentina e tratamentos opcionais disponíveis.

Conjunto completo do ventilador

Com ventiladores EC de alta eficiência de série

Compressores do tipo scroll com inverter

Com isolamento acústico de série

Drivers dos ventiladores e compressores

Filtros EMI e reatores CC incluídos



Qualidade Mitsubishi Electric

As gamas MECH-iS-G07 e MEHP-iS-G07 foram concebidas na perfeição para atingir os mais elevados padrões de qualidade, com a adoção da técnica japonesa Poka Yoka.

POKA-YOKE

A ideia de Zero Defeitos

Poka Yoke é um termo japonês que significa uma abordagem “à prova de erros” aos processos de fabrico de equipamentos. Esta técnica implica atividades que ajudam um operador de equipamentos a evitar (yokeru) erros (poka) e defeitos, e a seleção de opções tecnológicas que tornam as atividades de manutenção o mais fáceis possível.

Chillers só Frio Mitsubishi Electric R32

G07 R-32



MODELO		MECH-IS-G07 0051	MECH-IS-G07 0061	MECH-IS-G07 0071	MECH-IS-G07 0082	MECH-IS-G07 0092	MECH-IS-G07 0102	MECH-IS-G07 0112
		MÓDULO S			MÓDULO M		MÓDULO L	
Alimentação Elétrica	V/Fase/Hz	400/3/50	400/3/50	400/3/50	400/3/50	400/3/50	400/3/50	400/3/50
PERFORMANCE - Condições referentes a água: 12°C/7°C e ar: 35°C								
Capacidade nominal de Arrefecimento ^{1) 4)}	kW	50,00	60,00	70,00	80,00	90,00	100,00	110,00
Potência absorvida total de Arrefecimento ¹⁾	kW	15,24	19,29	27,13	26,49	32,85	31,74	38,32
EER ^{1) 4)}	kW/kW	3,280	3,110	2,580	3,020	2,740	3,150	2,870
PERFORMANCE - Condições referentes a água: 16°C/10°C e ar: 35°C								
Capacidade nominal de Arrefecimento ²⁾	kW	54,69	65,32	75,82	87,60	98,20	109,40	120,10
Potência absorvida total de Arrefecimento ²⁾	kW	15,47	19,61	27,69	26,82	33,41	32,06	38,73
EER ²⁾	kW/kW	3,529	3,332	2,736	3,269	2,940	3,408	3,103
PERFORMANCE - Condições referentes a água: 23°C/15°C e ar: 35°C								
Capacidade nominal de Arrefecimento ³⁾	kW	62,37	73,93	85,00	100,10	111,50	124,70	136,40
Potência absorvida total de Arrefecimento ³⁾	kW	15,86	20,25	28,85	27,55	34,52	32,81	39,78
EER ³⁾	kW/kW	3,925	3,640	2,941	3,640	3,232	2,802	3,427
VENTILADORES								
Tipo		Axial EC	Axial EC	Axial EC	Axial EC	Axial EC	Axial EC	Axial EC
Número	Nº	2	2	2	3	3	4	4
Caudal de ar	m³/s	6,86	7,01	7,01	9,84	9,84	12,97	12,97
Potência absorvida total	kW	0,96	1,00	1,00	1,41	1,41	1,88	1,88
COMPRESSORES								
Tipo		Scroll	Scroll	Scroll	Scroll	Scroll	Scroll	Scroll
Número	Nº	1 (inverter)	1 (inverter)	1 (inverter)	2 (inverter+on/off)	2 (inverter+on/off)	2 (inverter+on/off)	2 (inverter+on/off)
Fluido Refrigerante		R32	R32	R32	R32	R32	R32	R32
Regulação		Contínua	Contínua	Contínua	Contínua	Contínua	Contínua	Contínua
Escalação mínimo de capacidade	%	27	27	27	22	22	20	20
RÚIDO								
Pressão sonora ⁵⁾	dB(A)	45	46	48	48	49	50	50
Potência sonora em modo arrefecimento ^{6) 7)}	dB(A)	77	78	80	80	81	82	82
DIMENSÕES E PESO								
Comprimento ⁸⁾	mm	2085	2085	2085	2600	2600	3225	3225
Largura ⁸⁾	mm	1100	1100	1100	1100	1100	1100	1100
Altura ⁸⁾	mm	2400	2400	2400	2400	2400	2400	2400
Peso ⁸⁾	kg	630	630	630	830	830	940	940

PREÇOS MECH-IS-G07

MECH-IS-G07	PVR	28.600€	29.800€	31.800€	37.500€	39.400€	43.300€	44.400€
-------------	-----	---------	---------	---------	---------	---------	---------	---------

PREÇOS ACESSÓRIOS

	PVR	230€	230€	230€	230€	230€	230€	230€
Interface Modbus	PVR	490€	490€	490€	490€	490€	490€	490€
Interface Lonworks	PVR	930€	930€	930€	930€	930€	930€	930€
Interface Bacnet (over IP)	PVR	510€	510€	510€	510€	510€	510€	510€
Controlador na unid. (std.)+KIPLink (possibilidade de ligação via Wi-Fi ou IP)	PVR	1.110€	1.110€	1.110€	1.400€	1.400€	1.700€	1.700€
Bateria de condensação do tipo Microchannel (std.) c/ Tratamento E-Coating	PVR	4.130€	4.130€	4.130€	4.160€	4.160€	4.400€	4.400€
Kit hidráulico integrado c/ 1 bomba de baixa pressão de 2 Polos (vel. fixa)	PVR	4.400€	4.400€	4.400€	5.500€	5.500€	5.700€	5.700€
Kit hidráulico integrado c/ 1 bomba de alta pressão de 2 Polos (vel. fixa)	PVR	5.140€	5.140€	5.140€	6.000€	6.000€	6.300€	6.300€
Kit hidráulico integrado c/ 1 bomba de baixa pressão de 2 Polos (vel. variá.)	PVR	5.800€	5.800€	5.800€	6.550€	6.550€	6.800€	6.800€
Kit hidráulico integrado c/ 1 bomba de alta pressão de 2 Polos (vel. variá.)	PVR	8.300€	8.300€	8.300€	9.500€	9.500€	9.700€	9.700€
Kit hidráulico integrado c/ 2 bombas de alta pressão de 2 Polos (vel. variá.)	PVR	9.200€	9.200€	9.200€	10.500€	10.500€	10.600€	10.600€
Depósito de inércia integrado	PVR	1.750€	1.750€	1.750€	2.050€	2.050€	2.300€	2.300€
Unidade com recuperação parcial de calor (desuperheater)	PVR	1.180€	1.180€	1.290€	1.500€	1.600€	1.800€	1.800€
Apoios antivibráteis de borracha	PVR	580€	580€	580€	700€	700€	910€	910€

NOTAS:

- Condições nominais de arrefecimento: Temperatura da água 7°C; retorno de 12°C. Temperatura de ar exterior 35°C
 - Condições nominais de arrefecimento: Temperatura da água 10°C; retorno de 16°C. Temperatura de ar exterior 35°C
 - Condições nominais de arrefecimento: Temperatura da água 15°C; retorno de 23°C. Temperatura de ar exterior 35°C
 - Valores em conformidade com EN14511
 - Nível de pressão sonora medido a 10 metros de distância, unidade em campo aberto, com uma superfície refletante. Valor não vinculativo calculado a partir do nível de potência sonora
 - Potência sonora calculada de acordo com ISO 9614
 - Nível de potência sonora em modo arrefecimento, no exterior
 - Unidade na configuração standard, sem acessórios opcionais
- A lista completa de opcionais encontra-se disponível para consulta através do Databook
Para configuração de máquina diferente por favor contactar o nosso Departamento Applied Systems / Consulting

Bomba de Calor reversível Mitsubishi Electric

R R32
607 R-32



MODELO		MEHP-IS-G07 0051	MEHP-IS-G07 0061	MEHP-IS-G07 0071	MEHP-IS-G07 0082	MEHP-IS-G07 0092	MEHP-IS-G07 0102	MEHP-IS-G07 0112
		MÓDULO S			MÓDULO M		MÓDULO L	
Alimentação elétrica	V/Fase/Hz	400/3/50	400/3/50	400/3/50	400/3/50	400/3/50	400/3/50	400/3/50
PERFORMANCE - ARREF. ÁGUA: 12°C/7°C e AR: 35°C/AQUEC. ÁGUA: 45°C/40°C e AR: 7°C								
Capacidade nominal de Arrefecimento/Aquecimento ^{1) 2) 3)}	kW	48,00 / 50,00	53,00 / 60,00	60,00 / 70,00	68,30 / 80,00	74,10 / 90,00	85,90 / 100,30	93,80 / 110,30
Potência absorvida total de Arrefecimento/Aquecimento ^{1) 2) 3)}	kW	17,08 / 14,53	20,08 / 17,75	25,64 / 22,22	25,02 / 25,64	30,24 / 28,85	32,05 / 29,94	37,82 / 34,68
COP ^{3) 2)}	kW/kW	3,440	3,380	3,150	3,320	3,120	3,350	3,180
EER ^{1) 2)}	kW/kW	2,810	2,640	2,340	2,730	2,450	2,680	2,480
VENTILADORES								
Tipo		Axial EC	Axial EC	Axial EC	Axial EC	Axial EC	Axial EC	Axial EC
Número	Nº	2	2	2	3	3	4	4
Caudal de ar	m³/s	5,89	5,89	5,89	8,89	8,89	11,77	11,77
Potência absorvida total	kW	0,88	0,88	0,88	1,41	1,41	1,88	1,88
COMPRESSORES								
Tipo		Scroll	Scroll	Scroll	Scroll	Scroll	Scroll	Scroll
Número	Nº	1 (inverter)	1 (inverter)	1 (inverter)	2 (inverter+on/off)	2 (inverter+on/off)	2 (inverter+on/off)	2 (inverter+on/off)
Fluido Frigorígeno		R32	R32	R32	R32	R32	R32	R32
Regulação		Contínua	Contínua	Contínua	Contínua	Contínua	Contínua	Contínua
Escalão mínimo de capacidade	%	27	27	27	22	22	20	20
RUIDO								
Pressão sonora ⁴⁾	dB(A)	59	60	62	62	63	63	63
Potência sonora em modo arrefecimento ^{5) 6)}	dB(A)	77	78	80	80	81	82	82
Potência sonora em modo aquecimento ^{5) 7)}	dB(A)	77	78	80	80	81	82	82
DIMENSÕES E PESO								
Comprimento ⁸⁾	mm	2085	2085	2085	2600	2600	3225	3225
Largura ⁸⁾	mm	1100	1100	1100	1100	1100	1100	1100
Altura ⁸⁾	mm	2400	2400	2400	2400	2400	2400	2400
Peso ⁸⁾	kg	710	710	710	960	960	1085	1085

PREÇOS MEHP-IS-G07								
MEHP-IS-G07	PVR	32.200€	33.300€	35.400€	41.800€	43.400€	48.350€	49.800€

PREÇOS ACESSÓRIOS								
Interface Modbus	PVR	230€	230€	230€	230€	230€	230€	230€
Interface Lonworks	PVR	490€	490€	490€	490€	490€	490€	490€
Interface Bacnet (over IP)	PVR	930€	930€	930€	930€	930€	930€	930€
Controlador na unid. (std.)+KIPLink (possibilidade de ligação via Wi-Fi ou IP)	PVR	510€	510€	510€	510€	510€	510€	510€
Bateria de condensação com tratamento "Epoxy" (só alhetas)	PVR	580€	580€	580€	730€	730€	880€	880€
Bateria de condensação com tratamento "Silver Guard"	PVR	2.730€	2.730€	2.730€	3.380€	3.380€	4.260€	4.260€
Kit hidráulico integrado c/ 1 bomba de baixa pressão de 2 Polos (vel. fixa)	PVR	4.130€	4.130€	4.130€	4.160€	4.160€	4.400€	4.400€
Kit hidráulico integrado c/ 1 bomba de alta pressão de 2 Polos (vel. fixa)	PVR	4.408€	4.400€	4.400€	5.500€	5.500€	5.700€	5.700€
Kit hidráulico integrado c/ 1 bomba de baixa pressão de 2 Polos (vel. variá.)	PVR	5.136€	5.140€	5.140€	6.000€	6.000€	6.300€	6.300€
Kit hidráulico integrado c/ 1 bomba de alta pressão de 2 Polos (vel. variá.)	PVR	5.778€	5.800€	5.800€	6.550€	6.550€	6.800€	6.800€
Kit hidráulico integrado c/ 2 bombas de baixa pressão de 2 Polos (vel. variá.)	PVR	8.271€	8.300€	8.300€	9.500€	9.500€	9.700€	9.700€
Kit hidráulico integrado c/ 2 bombas de alta pressão de 2 Polos (vel. variá.)	PVR	9.116€	9.200€	9.200€	10.500€	10.500€	10.600€	10.600€
Depósito de inércia integrado	PVR	1.744€	1.750€	1.750€	2.050€	2.050€	2.300€	2.300€
Unidade c/ recuperação parcial de calor (desuperheater)	PVR	1.284€	1.338€	1.445€	1.637€	1.744€	1.969€	1.969€
Apoios antivibráteis de borracha	PVR	580€	580€	580€	700€	700€	910€	910€
Arranjo para função AQS (não inclui válvula 3 vias)	PVR	450€	450€	450€	450€	450€	450€	450€
Arranjo para função AQS (inclui válvula de 3 vias, fornecido em separado)	PVR	1.100€	1.100€	1.100€	1.100€	1.100€	1.100€	1.100€

NOTAS:

1) Condições nominais de arrefecimento: Temperatura da água 7°C; retorno de 12°C. Temperatura de ar exterior 35°C

2) Valores em conformidade com EN14511

3) Condições nominais de aquecimento: Temperatura da água 45°C; retorno de 40°C. Temperatura de ar exterior 7°C e 87% HR

4) Nível de pressão sonora medido a 10 metros de distância, unidade em campo aberto, com uma superfície refletante. Valor não vinculativo calculado a partir do nível de potência sonora

5) Potência sonora calculada de acordo com ISO 9614

6) Nível de potência sonora em modo arrefecimento, no exterior

7) Nível de potência sonora em modo aquecimento, no exterior

8) Unidade na configuração standard, sem acessórios opcionais

A lista completa de opcionais encontra-se disponível para consulta através do Databook

Para configuração de máquina diferente por favor contactar o nosso Departamento Applied Systems / Consulting

Bomba de calor ar-água reversível Full Inverter

Preços sob consulta (orcamentos.sistemas@pt.mee.com)

150-180kW

Bomba de calor reversível, de elevada eficiência, para instalação no exterior, com compressores Scroll Mitsubishi Electric de velocidade variável. Unidades modulares, até 6 unidades, que atingem uma potência máxima combinada de 1.080 kW, com os melhores níveis de eficiência sazonal e uma grande amplitude de temperaturas de funcionamento. Fluido Refrigerante R32. Conectável à rede M-NET e ao controlo centralizado AE200. Tecnologia única do circuito hidráulico em 2 fases, melhorando a eficiência energética e a capacidade em cargas parciais.



**A melhor do segmento
EM EFICIÊNCIA SAZONAL**

Características

- Elevada eficiência em carga parcial
- Baixo nível sonoro
- Ultra compacta
- Ampla gama de funcionamento
- Solução Plug & Play
- Sistema modular
- Conectável a M-NET
- Disponível versão só arrefecimento



AQUECIMENTO



ARREFECIMENTO



PERMUTADOR
DE PLACAS



COMPRESSOR
SCROLL



AXIAL



EAHV		M1500YCL	M1800YCL
Alimentação	V/Fase/Hz	400/3/50	400/3/50
PERFORMANCE			
SÓ ARREFECIMENTO (VALOR EN14511)			
Capacidade nominal de arrefecimento ^{1) 2)}	kW	149,2	178,8
Potência absorvida total de arrefecimento ^{1) 2)}	kW	45,5	58,2
EER ^{1) 2)}	kW/kW	3,28	3,07
SÓ AQUECIMENTO (VALOR EN14511)			
Capacidade nominal de aquecimento ^{1) 2)}	kW	149,2	181,2
Potência absorvida total de aquecimento ^{1) 2)}	kW	146,3	54,3
COP ^{1) 2)}	kW/kW	3,11	3,34
PERFORMANCE ENERGÉTICA			
EFICIÊNCIA SAZONAL EM ARREFECIMENTO (Reg. UE 2016/2281)			
SEER ⁸⁾		5,52	5,36
EFICIÊNCIA SAZONAL EM AQUECIMENTO (Reg. UE 813/2013)			
SCOP (Médio) ^{7) 8)}		2,88	2,88
PERMUTADORES			
PERMUTADOR DE CALOR DO LADO DO UTILIZADOR EM ARREFECIMENTO			
Caudal de água ¹⁾	l/s	7,17	8,61
Perda de pressão no permutador de calor ¹⁾	kPa	55	78
CIRCUITO DE FLUIDO FRIGORÍGENO			
Nº Compressores	Nº	4	4
Nº Circuitos	Nº	2	2
Fluido Frigorígeno		R32	R32
Carga teórica de fluido frigorígeno	kg	46	46
NÍVEL SONORO			
Pressão sonora total ³⁾	dB(A)	65	67
Nível de potência sonora total em arrefecimento ^{4) 5)}	dB(A)	83	85
DIMENSÕES E PESO			
A ⁶⁾	m	3,4	3,4
B ⁶⁾	m	1,08	1,08
H ⁶⁾	m	2,35	2,35
Peso operativo ⁶⁾	kg	1.280	1.280

NOTAS:

1) Lado da água do permutador de arrefecimento (entrada/saída) 12°C/7°C; lado da fonte de ar do permutador de calor (entrada) 35°C

2) Valores de acordo com a norma EN14511

3) Nível médio de pressão sonora a 10 m de distância, unidade em campo livre sobre uma superfície refletora; Valor não vinculativo calculado a partir do nível de potência sonora

4) Nível de potência sonora baseado em medições de acordo com a norma ISO 9614.

5) Nível de potência sonora em modo de arrefecimento, ao ar livre

6) Unidade na configuração standard, sem acessórios opcionais

7) Parâmetro calculado em conformidade com o [REGULAMENTO (UE) N.º 813/2013

8) Rácio de eficiência energética sazonal

Os dados assinalados a verde são certificados pela Eurovent.

OPCIONAIS

Kit de tubagens/tampão para o modelo modular -N

Sensor de temperatura da água

Kit de ligação de tubagens para o modelo modular -N

Controlo com temporizador semanal PAR-W31MAA

Grelha de proteção para todos os modelos (5 unid. por máquina) MELCOBEMS

Interface para ligação ModBus MINI (A1M)

Mais informações sobre acessórios podem ser encontradas no Databook.

Grande poupança energética devido à utilização de compressores tipo Inverter

Os módulos Inverter verificam a carga e controlam os compressores para obter um funcionamento ótimo de cada módulo.

Os compressores utilizam o método de aquecimento por indução. O calor é gerado devido às características magnéticas do enrolamento do motor para evitar que o fluido frigorígeno permaneça líquido no compressor, evitando assim eventuais avarias.





Preços sob consulta (orcamentos.sistemas@pt.mee.com)

As unidades multiusos são a solução mais evoluída para sistemas a 4 tubos



Conforto máximo, produção simultânea de água quente e fria, eficiência energética e eficiência do sistema imbatíveis. As vantagens das unidades multifuncionais INTEGRA instaladas num sistema a 4 tubos são ilimitadas.

EFICIÊNCIA ENERGÉTICA MÁXIMA

O método de construção que caracteriza as unidades multiusos Climaveneta foi concebido para maximizar a sua utilidade. A eficiência máxima do sistema é obtida com cargas simultâneas, a energia produzida é utilizada para satisfazer as necessidades de aquecimento e de arrefecimento em todo o sistema. Em edifícios modernos com cargas térmicas opostas e simultâneas, as unidades INTEGRA são a solução mais ecológica e eficiente, comparada com qualquer outra.



AUTOADAPTABILIDADE COM CARGAS SIMULTÂNEAS

Devido à sua lógica de controlo avançada, as unidades multiusos estão sempre preparadas para responder às exigências de climatização do edifício, especialmente quando ocorre uma simultaneidade de cargas. A unidade pode produzir arrefecimento e aquecimento em simultâneo de forma independente, de acordo com as necessidades atuais.



SIMPLIFICAÇÃO DO SISTEMA

O uso de uma unidade que produz em simultâneo aquecimento e arrefecimento de uma forma independente elimina a necessidade de recursos de aquecimento e de arrefecimento separados. Isto simplifica muito o sistema: a área da central é reduzida, os circuitos hidráulicos são simplificados, a manutenção é reduzida para metade, e o controlo é racionalizado.

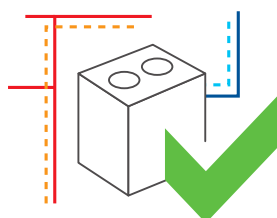

REDUÇÃO DAS OPERAÇÕES NO LOCAL

Um sistema simplificado resulta numa redução significativa das operações a realizar no local. De facto, deixa de ser necessário ligá-lo à rede de gás, instalar e manter caldeiras auxiliares, ou gerir áreas a serem utilizadas para unidades de aquecimento convencionais. Isto significa uma economia substancial em termos de tempo e custos para o cliente.





A bomba de calor versátil e multifuncional para aplicações de conforto

- Autoadaptabilidade a cargas variáveis
- Elevada eficiência em todas as condições de carga
- Simplificação da instalação e redução dos espaços técnicos
- Deixa de ser necessária uma rede de gás
- Gestão inteligente da energia térmica

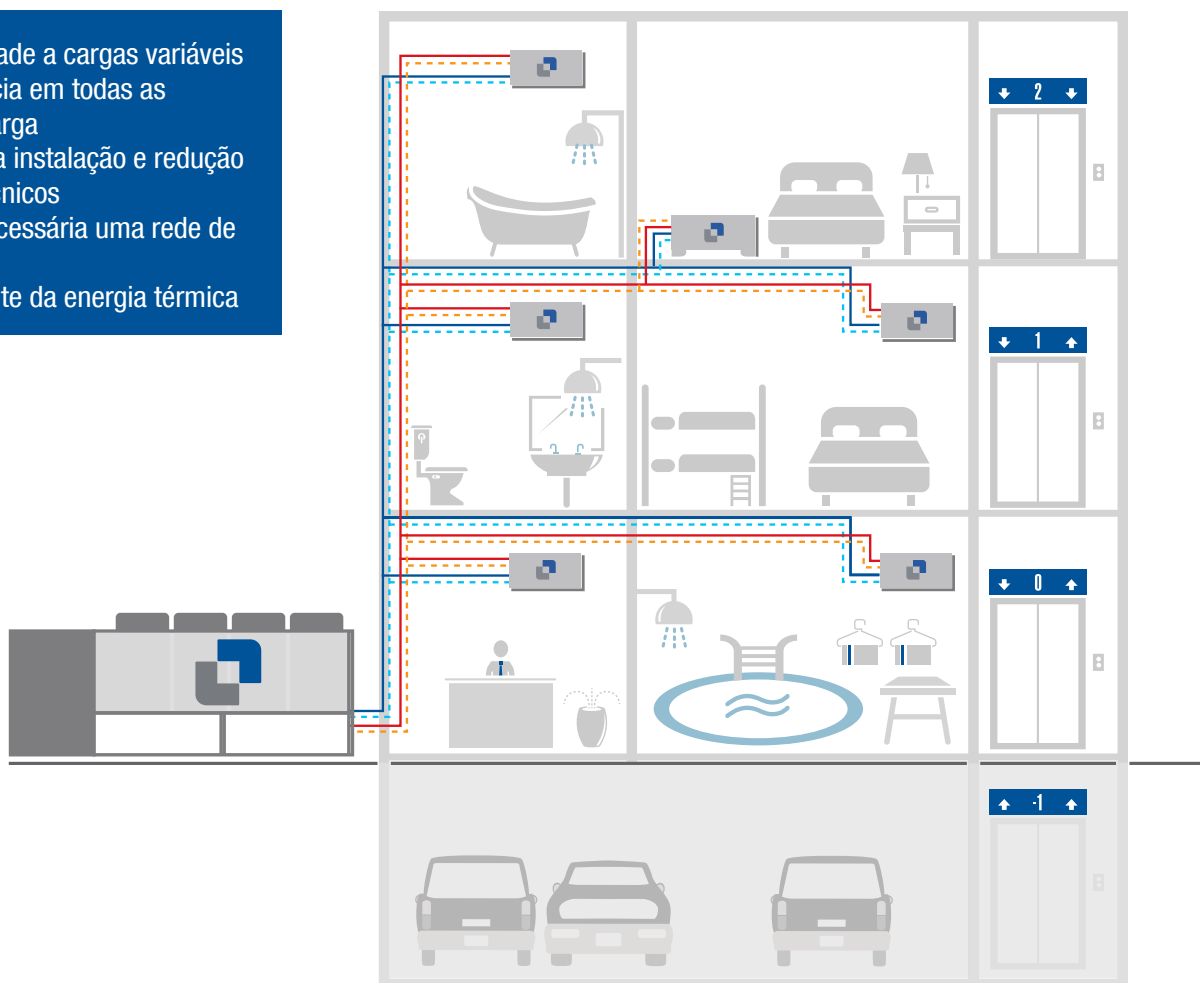

CHILLERS

Ideal em:

- Edifícios multiusos
- Aplicações residenciais
- Ambientes com cargas térmicas complexas e variáveis
- Áreas com grandes superfícies envidraçadas

Arrefecer e aquecer em simultâneo ambientes com uma utilização mista é uma tendência frequente no segmento da construção. Nestes casos, a utilização das bombas de calor inteligentes INTEGRA são a chave para produzir água quente e água fria em simultâneo e de forma independente, para responder a qualquer tipo de combinações de carga e ao mesmo tempo assegurar um ótimo conforto e elevada eficiência energética ao longo de todo o ano.

Rácio de Eficiência Total (TER)

CAPACIDADE DE ARREFECIMENTO

+

CAPACIDADE DE AQUECIMENTO

Potência absorvida

Em todos os casos em que a unidade INTEGRA produz água fria e água quente em simultâneo, a eficiência real da unidade é a soma do desempenho na produção de água quente e de água fria.

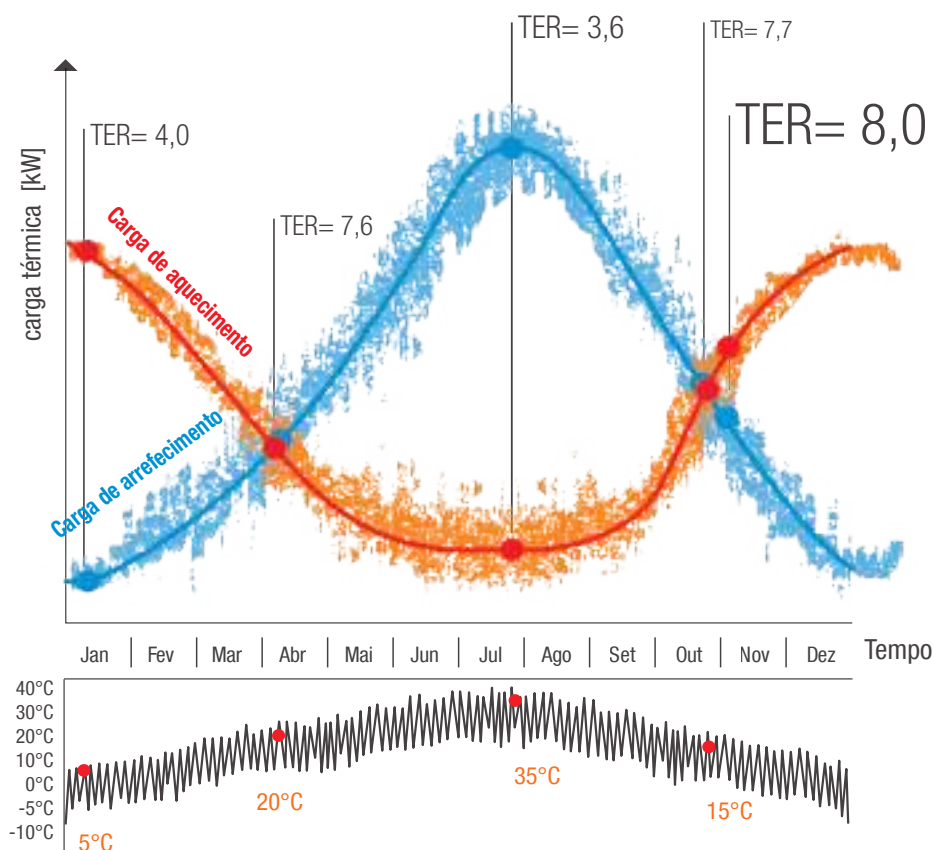

Utilizar os índices tradicionais como EER e COP para medir a eficiência das unidades a 4 tubos seria limitativo. Para medir objetivamente o desempenho em condições de cargas simultâneas, a Climaveneta, pioneira no desenvolvimento desta tecnologia, concebeu o TER (Total Efficiency Ratio) – rácio de eficiência total.

O TER é calculado como sendo o rácio entre a soma das potências de aquecimento e de arrefecimento e a potência elétrica absorvida.

Considerado atualmente a forma mais eficaz de representar a eficiência real da unidade, o TER atinge o seu valor máximo quando as cargas estão completamente equilibradas.

A forma mais precisa de medir eficiência

A sinergia de funções completamente integradas e desempenho máximo requer uma forma de medição avançada da eficiência total da unidade: TER - Rácio de Eficiência Total.

Em foco: sistemas a 4 tubos

Este tipo de sistema é adequado para a climatização de edifícios onde é necessário aquecimento e arrefecimento de áreas separadas em simultâneo. É combinado com soluções centralizadas capazes de produzir água quente e água fria nos dois circuitos hidráulicos do sistema, assegurando o máximo de conforto em cada espaço do edifício, de forma independente e em qualquer época do ano. A partir de agora é suficiente uma única unidade para gerir estes sistemas complexos: INTEGRA.

Sistema de controlo ativo e otimização da central técnica - CLIMAPRO

Unidade de tratamento de ar

Terminais hidráulicos

INTEGRA



A principal característica das unidades INTEGRA é a possibilidade de gerir a capacidade no seu todo, no que se refere às necessidades de carga atuais de arrefecimento e aquecimento de todo o sistema. A flexibilidade operacional é total: todas as combinações de cargas de aquecimento e de arrefecimento são possíveis.

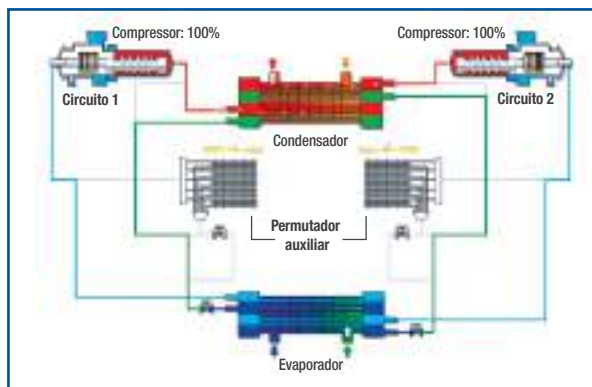

100% lado frio / 100% lado quente

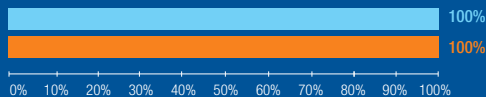

Os dois circuitos funcionam à potência máxima, evaporando no permutador no lado frio e condensando no lado quente. O permutador de calor auxiliar (fonte de calor: ar ou água, conforme o tipo de unidade) não é utilizado, o que significa que nestas condições não há desperdício de energia.

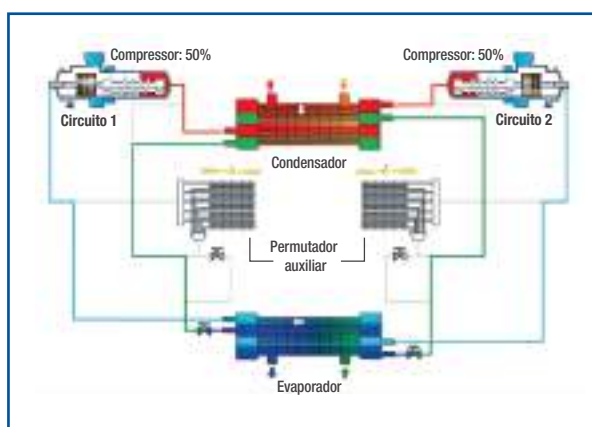

50% lado frio / 50% lado quente

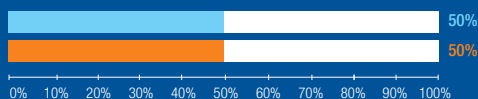

Também nesta situação a unidade funciona como uma unidade água-água, uma vez que toda a energia de evaporação e de condensação é utilizada para o sistema. Como o sistema apenas precisa de 50% do total da energia, cada circuito funciona em condições de carga parcial. Neste caso em particular, os permutadores estão sobredimensionados, alcançando uma eficiência ainda maior.

Modos de operação com

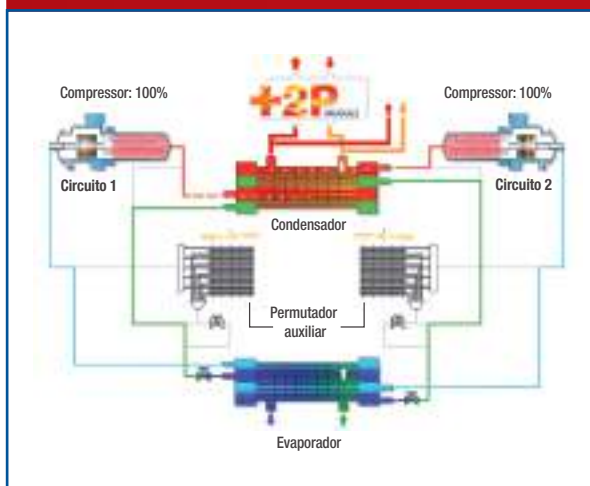

100% lado frio / 75% lado quente / 100% lado alta temperatura

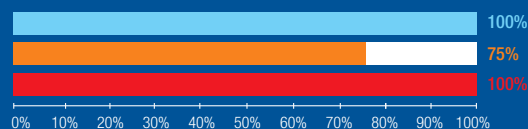

Neste caso, ambos os compressores funcionam à carga máxima, para responder às necessidades da central. Ambos os circuitos evaporam todo o refrigerante no permutador de calor do lado frio e condensam-no no permutador de calor do lado quente, e assim o permutador de calor auxiliar não é utilizado. Parte do caudal de água quente produzido no permutador de calor do lado quente é utilizado pelo módulo +2P para produzir água a alta temperatura (até 78°C).

Modos de operação

As unidades multiusos são, portanto, uma resposta simples e integrada para todas as aplicações que requeiram em simultâneo e de forma independente uma carga quente e uma carga fria, tal como um grande sistema de climatização com cargas complexas. Estes são quatro dos muitos modos de operação possíveis nas unidades INTEGRA.

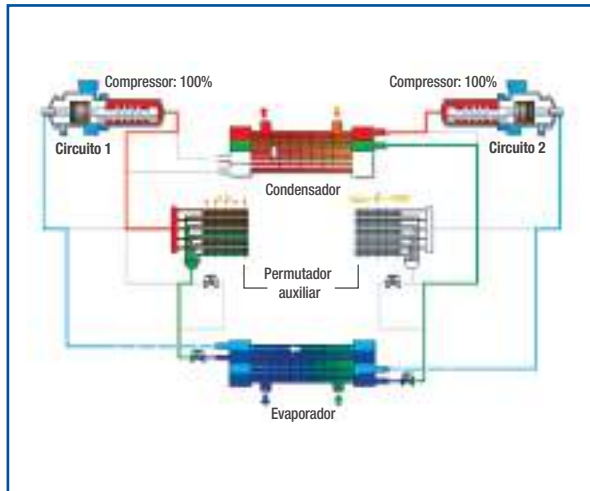

100% lado frio / 50% lado quente

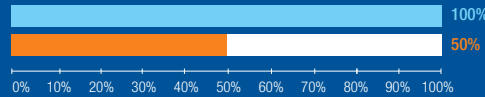

Ambos os circuitos funcionam para satisfazer a carga de arrefecimento do sistema, evaporando todo o refrigerante no permutador de calor do lado frio. Enquanto um circuito efetua a condensação no permutador de calor do lado quente, fornecendo assim toda a energia necessária para aquecer o edifício, o outro circuito permuta a restante energia de aquecimento com o ambiente exterior, utilizando para o efeito o permutador de calor auxiliar (fonte de calor: ar ou água, conforme o tipo de unidade).

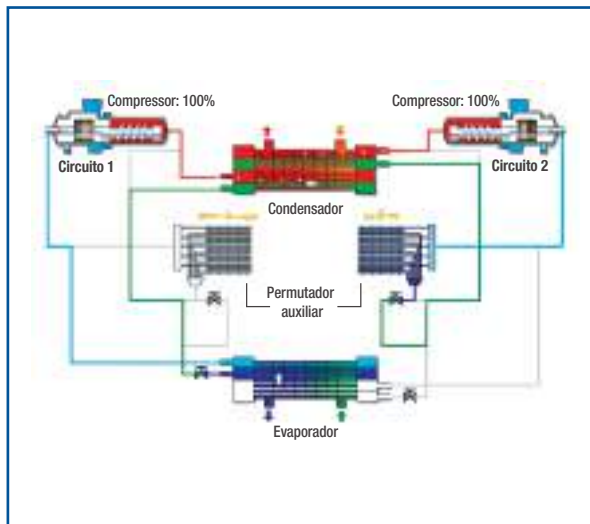

50% lado frio / 100% lado quente

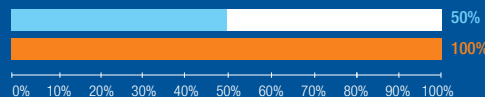

Tal como no caso anterior, neste caso ambos os circuitos funcionam de forma diferente, para fornecer ao sistema a quantidade correta de energia necessária. A unidade utiliza duas fontes para produzir o caudal de água quente solicitado: de facto, um circuito evapora o refrigerante no permutador de calor do lado frio, produzindo a água fria necessária, enquanto que o outro circuito utiliza o permutador de calor auxiliar. Desta forma, ambos os circuitos deslocam energia através do permutador de calor do lado quente, respondendo às solicitações de água quente.

Com a opção do módulo +2P, as unidades INTEGRA conseguem satisfazer de forma simultânea e independente 3 cargas térmicas diferentes (água fria, quente e alta temperatura). Os modos de operação seguintes são dois exemplos do funcionamento das unidades INTEGRA com um módulo +2P instalado.

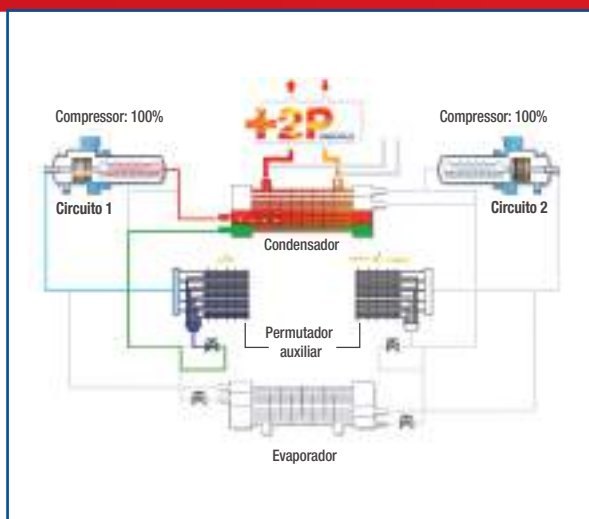

0% lado frio / 0% lado quente / 100% lado alta temperatura

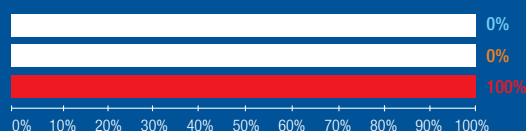

Este caso em particular mostra a flexibilidade das unidades INTEGRA com um módulo +2P: mesmo no caso de não haver cargas térmicas (nem arrefecimento nem aquecimento) solicitadas pela central, a unidade pode mesmo assim fornecer a água a alta temperatura, se necessário. Neste caso, apenas um circuito está a funcionar parcialmente para fornecer a quantidade certa de água quente necessária ao módulo +2P. Um módulo +2P pode produzir água a alta temperatura (até 78°C).

CHILLERS SÓ FRIO ❄️

Preços sob consulta (orcamentos.sistemas@pt.mee.com)



CHILLERS AR/ÁGUA

PRODUTO	FUNÇÃO	FLUIDO FRIGORÍGENO	CAPACIDADE	CONTROLO	COMPRESSOR	VENTILADOR	PERMUTADOR
NX-C Perm. Placas	❄️	R R410A	17 – 291 kW	ON/OFF	🌀	🌀 EC	P
i-NX Perm. Placas	❄️	R R410A	120 – 129 kW	📶	🌀	🌀 AC	P
NX2 Perm. Placas	❄️	R R410A	176 – 366 kW	ON/OFF	🌀	🌀 AC	P
NX2 Perm. Multitubular	❄️	R R410A	176 – 366 kW	ON/OFF	🌀	🌀 AC	T
NX2 Perm. Multitubular	❄️	R R410A	397 – 922 kW	ON/OFF	🌀	🌀 AC	T
NX2-G06 Perm. Placas	❄️	R R454B	40 – 212 kW	ON/OFF	🌀	🌀 AC	P
	❄️	R R454B	167 – 346 kW	ON/OFF	🌀	🌀 AC	P
NX2-G06 Perm. Multitubular	❄️	R R454B	167 – 346 kW	ON/OFF	🌀	🌀 AC	T
	❄️	R R454B	379 – 872 kW	ON/OFF	🌀	🌀 AC	T
NX Perm. Multitubular	❄️	R R410A	160 – 327 kW	ON/OFF	🌀	🌀 AC	T
NX-G06 Perm. Placas	❄️	R R454B	153 – 314 kW	ON/OFF	🌀	🌀 AC	P
NX-G06 Perm. Multitubular	❄️	R R454B	153 – 314 kW	ON/OFF	🌀	🌀 AC	T
FX2-G01/G04/G05 Perm. Multitubular	❄️	R R134A	310 – 1839 kW	ON/OFF	🌀	🌀 AC	T
	❄️	R R1234ZE	252 – 1572 kW	ON/OFF	🌀	🌀 AC	T
	❄️	R R513A	310 – 1839 kW	ON/OFF	🌀	🌀 AC	T
i-FX2-G01/G04/G05 Perm. Multitubular	❄️	R R134A	507 – 1858 kW	📶	🌀	🌀 EC	T
	❄️	R R1234ZE	380 – 1675 kW	📶	🌀	🌀 EC	T
	❄️	R R513A	507 – 1859 kW	📶	🌀	🌀 EC	T
TECS2-G01/G05 Ev. inundado	❄️	R R134A	220 – 1324 kW	📶	🌀	🌀 AC	F
	❄️	R R513A	218 – 1313 kW	📶	🌀	🌀 AC	F
TECS2 HFO-G04 Ev. Inundado	❄️	R R1234ZE	339 – 1017 kW	📶	🌀	🌀 EC	F



CHILLERS AR/ÁGUA

PRODUTO	FUNÇÃO	FLUIDO FRIGORÍGENO	CAPACIDADE	CONTROLO	COMPRESSOR	VENTILADOR	PERMUTADOR
MECH-iB-G07 Perm. Placas		R R32	15 – 40 kW			EC	P
MECH-iS-G07 Perm. Placas		R R32	50 – 110 kW			EC	P
Série E Perm. Placas		R R32	150-180 kW			EC	P
MECH-IF Perm. Multitubular		R R513A	407 - 921 kW			EC	T
		R R1234ZE	471 - 1007 kW			EC	T



CHILLERS AR/ÁGUA DE CONDENSAÇÃO REMOTA

PRODUTO	FUNÇÃO	FLUIDO FRIGORÍGENO	CAPACIDADE	CONTROLO	COMPRESSOR	VENTILADOR	PERMUTADOR
NECS-ME Perm. Placas		R R410A	39 – 432 kW			N/A	P
FOCS-ME-G01 Perm. Multitubular		R R134A	219 – 2240 kW			N/A	T



CHILLERS AR/ÁGUA COM TECNOLOGIA FREE-COOLING

PRODUTO	FUNÇÃO	FLUIDO FRIGORÍGENO	CAPACIDADE	CONTROLO	COMPRESSOR	VENTILADOR	PERMUTADOR
NX2-FC-G02/G06 Perm. Multitubular		R R410A	299 – 771 kW			AC EC	T
		R R454B	292 – 748 kW			AC EC	T
FX-FC-G01/G05 Perm. Multitubular		R R134A	332 – 1450 kW			AC	T
		R R513A	332 – 1450 kW			AC	T
TECS-FC-G01/G05 Ev. Inundado		R R134A	302 – 1693 kW			AC	F
		R R513A	299 – 1558 kW			AC	F



CHILLERS AR/ÁGUA COM TECNOLOGIA FREE-COOLING EVAPORATIVO

PRODUTO	FUNÇÃO	FLUIDO FRIGORÍGENO	CAPACIDADE	CONTROLO	COMPRESSOR	VENTILADOR	PERMUTADOR
TECS-EFC-G01 Ev. Inundado		R R134A	300 – 1474 kW				F



CHILLERS ÁGUA/ÁGUA











PRODUTO	FUNÇÃO	FLUIDO FRIGORÍGENO	CAPACIDADE	CONTROLO	COMPRESSOR	VENTILADOR	PERMUTADOR
FX-W-G01/G04/G05 Perm. Multitubular		R R134A	124 – 400 kW			N/A	T
		R R1234ZE	93 – 373 kW			N/A	T
		R R513A	124 – 400 kW			N/A	T
FOCS2-W-G01/G05 Perm. Multitubular		R R134A	2024 – 2416 kW			N/A	T
		R R513A	306 – 2416 kW			N/A	T
FOCS3-W-G01/G05 Ev. Inundado		R R134A	188 – 1693 kW			N/A	F
		R R513A	188 – 1693 kW			N/A	F
i-FX-W (1+i)-G01/G05 Ev. Inundado		R R134A	532 – 1784 kW			N/A	F
		R R513A	532 – 1784 kW			N/A	F
NX-W Perm. Placas		R R410A	38 – 398 kW			N/A	P
N2X-W/H Perm. Placas		R R454B	46 – 242 kW			N/A	P
i-FX2-W-G04 Ev. Hybrid F.F.		R R1234ZE	398 – 1242 kW			N/A	H
TECS2-W-HF0-G04 Ev. Inundado		R R1234ZE	339 – 1364 kW			N/A	F
TX-W-G01/G05 Ev. Inundado		R R134A	246 – 4549 kW			N/A	F
		R R513A	248 – 4466 kW			N/A	F

BOMBAS DE CALOR

Preços sob consulta (orcamentos.sistemas@pt.mee.com)

































































BOMBAS DE CALOR AR/ÁGUA REVERSÍVEIS

PRODUTO	FUNÇÃO	FLUIDO FRIGORÍGENO	CAPACIDADE	CONTROLO	COMPRESSOR	VENTILADOR	PERMUTADOR
MEHP-iB-G07 Evap. Placas		R R32	7 – 40 kW			 EC	P
MEHP-iS-G07 Evap. Placas		R R32	50 – 110 kW			 EC	P
Série E Evap. Placas		R R32	150 – 180 kW			 EC	P



BOMBAS DE CALOR AR/ÁGUA REVERSÍVEIS

PRODUTO	FUNÇÃO	FLUIDO FRIGORÍGENO	CAPACIDADE	CONTROLO	COMPRESSOR	VENTILADOR	PERMUTADOR
NX-CN Perm. Placas		R R410A	18 – 265 kW			 EC	P
i-NX-N Perm. Placas		R R410A	120 – 128 kW			 AC	P
NX-N Perm. Placas		R R410A	36 – 219 kW			 AC	P
		R R410A	148 – 319 kW			 AC	P
NX-N Perm. Multitubular		R R410A	148 – 335 kW			 AC	T
NX-N-G06 Perm. Placas		R R454B	45 – 211 kW			 AC	P
		R R454B	142 – 306 kW			 AC	P
NX-N-G06 Perm. Multitubular		R R454B	142 – 322 kW			 AC	T
NECS-N Perm. Multitubular		R R410A	48 – 151 kW			 AC	T
		R R410A	319 – 516 kW			 AC	T
NX2-N-G06 Perm. Multitubular		R R454B	316 – 799 kW			 AC	T
FOCS-N-G01/G05 Perm. Multitubular		R R134A	441 – 586 kW			 AC  EC	T
		R R513A	441 – 586 kW			 AC  EC	T
i-FX-N-G01/G05 Perm. Multitubular		R R134A	444 – 1154 kW			 EC	T
		R R513A	444 – 1154 kW			 EC	T



BOMBAS DE CALOR ÁGUA/ÁGUA REVERSÍVEIS NO CIRCUITO HIDRÁULICO

PRODUTO	FUNÇÃO	FLUIDO FRIGORÍGENO	CAPACIDADE	CONTROLO	COMPRESSOR	VENTILADOR	PERMUTADOR
WWH-HT Perm. Placas	65°	R R410A	23 – 94 kW			N/A	P
NX-W/H Perm. Placas		R R410A	38 – 398 kW			N/A	P
FX-W/H-G01/G05 Perm. Multitubular		R R134A	125 – 400 kW			N/A	T
		R R513A	125 – 400 kW			N/A	T
FOCS2-W-G01/G05 Perm. Multitubular		R R134A	2024 – 2416 kW			N/A	T
		R R513A	306 – 2416 kW			N/A	T
i-FX-W (1+i)/H G01/G05 Ev. Inundado		R R134A	532 – 1784 kW			N/A	F
		R R513A	532 – 1784 kW			N/A	F
i-FX2-W/H-G04 Ev. Hybrid F.F.		R R32	398 – 1242 kW			N/A	H
TX2-W-G04 Ev. Inundado		R R1234ZE	255 – 2069 kW			N/A	F



BOMBAS DE CALOR ÁGUA/ÁGUA REVERSÍVEIS



PRODUTO	FUNÇÃO	FLUIDO FRIGORÍGENO	CAPACIDADE	CONTROLO	COMPRESSOR	VENTILADOR	PERMUTADOR
NX-WN Perm. Placas		R R410A	37,5 – 396 kW			N/A	P



BOMBAS DE CALOR ÁGUA/ÁGUA, SÓ AQUECIMENTO













































PRODUTO	FUNÇÃO	FLUIDO FRIGORÍGENO	CAPACIDADE	CONTROLO	COMPRESSOR	VENTILADOR	PERMUTADOR
WW-HT Perm. Placas	65°	R R410A	27 – 109 kW			N/A	P
EW-HT-G01/G05 Perm. Placas	78°	R R134A	70 – 279 kW			N/A	P
	78°	R R513A	73 – 130 kW			N/A	P

POLIVALENTES

Preços sob consulta (orcamentos.sistemas@pt.mee.com)











BOMBAS DE CALOR POLIVALENTES AR/ÁGUA

PRODUTO	FUNÇÃO	FLUIDO FRIGORÍGENO	CAPACIDADE	CONTROLO	COMPRESSOR	VENTILADOR	PERMUTADOR
NX-Q Perm. Placas		R R410A	44 – 169 kW				P
NX-Q-G06 Perm. Placas		R R454B	55 – 162 kW				P
		R R454B	136 – 298 kW				P
NX2-Q-G06 Perm. Multitubular		R R454B	316 – 506 kW				T
NECS-Q Perm. Placas		R R410A	142 – 310 kW				P
NECS-Q Perm. Multitubular		R R410A	362 – 581 kW				T
i-NX-Q Perm. Placas		R R410A	44 – 152 kW				P
ERACS2-Q-G01 Perm. Multitubular		R R134A	199 – 624 kW				T
ERACS2-Q-G05 Perm. Multitubular		R R513A	199 – 825 kW				T
i-FX-Q2-G01/G05 Perm. Multitubular		R R134A	443 – 1125 kW				T
		R R513A	499 – 1125 kW				T



BOMBAS DE CALOR POLIVALENTES ÁGUA/ÁGUA

PRODUTO	FUNÇÃO	FLUIDO FRIGORÍGENO	CAPACIDADE	CONTROLO	COMPRESSOR	VENTILADOR	PERMUTADOR
NECS-WQ-G02 Perm. Placas		R R410A	48 – 411 kW			N/A	P
ERACS2-WQ-G01/G05 Perm. Multitubular		R R134A	189 – 363 kW			N/A	T
		R R454B	189 – 363 kW			N/A	T
i-FX-WQ-G01/G05 Perm. Multitubular		R R134A	408 – 872 kW			N/A	T
		R R513A	408 – 872 kW			N/A	T

EQUIPAMENTO AUXILIAR

Preços sob consulta (orcamentos.sistemas@pt.mee.com)



CONDENSADORES REMOTOS PARA CHILLERS SEM CONDENSADOR

PRODUTO	FUNÇÃO	FLUIDO FRIGORÍGENO	CAPACIDADE	COMPRESSOR	VENTILADOR
NCE		R R410A	45 – 566 kW	N/A	
FCE		R R134A	83 – 929 kW	N/A	

Sistemas de controlo, supervisão e otimização

Preços sob consulta (orcamentos.sistemas@pt.mee.com)

Atualmente o controlo remoto, monitorização e otimização energética nos sistemas AVAC em edifícios e processos industriais é de vital importância.

A capacidade de controlar esses sistemas remotamente não facilita somente a gestão em tempo real da temperatura e qualidade do ar, permitindo também resposta rápida a qualquer acontecimento imprevisto ou necessidade, otimizando a utilização de energia e evitando derrapagens associadas aos custos de energia. A monitorização contínua, por outro lado, fornece dados importantes que ajudam a identificar padrões de consumo e áreas a melhorar, resultando numa operação mais eficiente e sustentável.

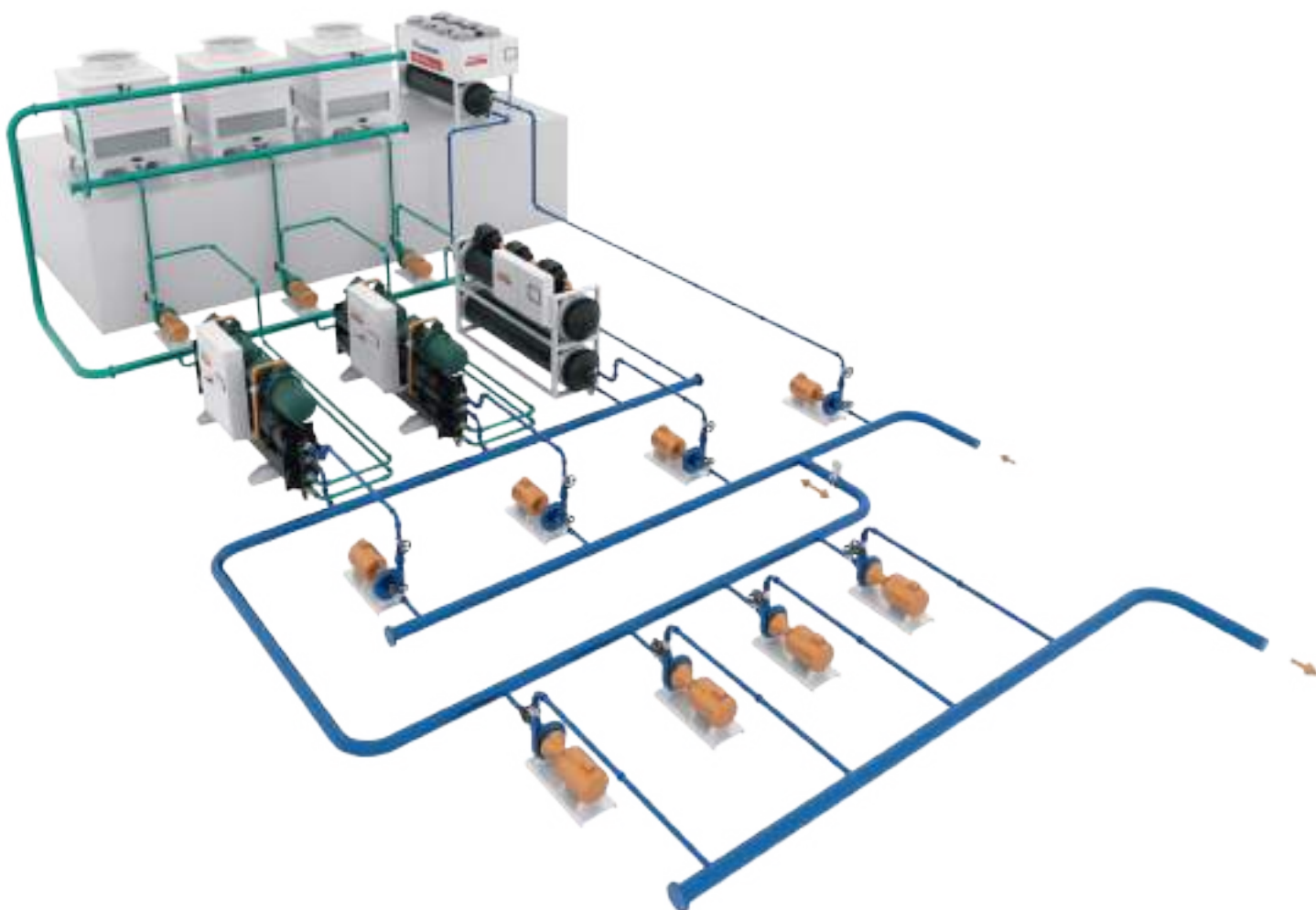

Neste campo, as nossas soluções caracterizam-se pela sua grande variedade e adaptabilidade, satisfazendo as necessidades específicas de cada cliente com precisão e eficiência. De instalações pequenas a complexos sistemas industriais, a nossa tecnologia avançada garante a gestão, monitorização e controlo de energia superior. Estas tecnologias permitem uma adaptação dinâmica às condições e exigências ambientais e energéticas. Em suma, a implementação de sistemas avançados de controlo, monitorização e otimização da Mitsubishi Electric é um passo essencial para a construção de soluções mais inteligentes, fiáveis, ecológicas e sustentáveis.

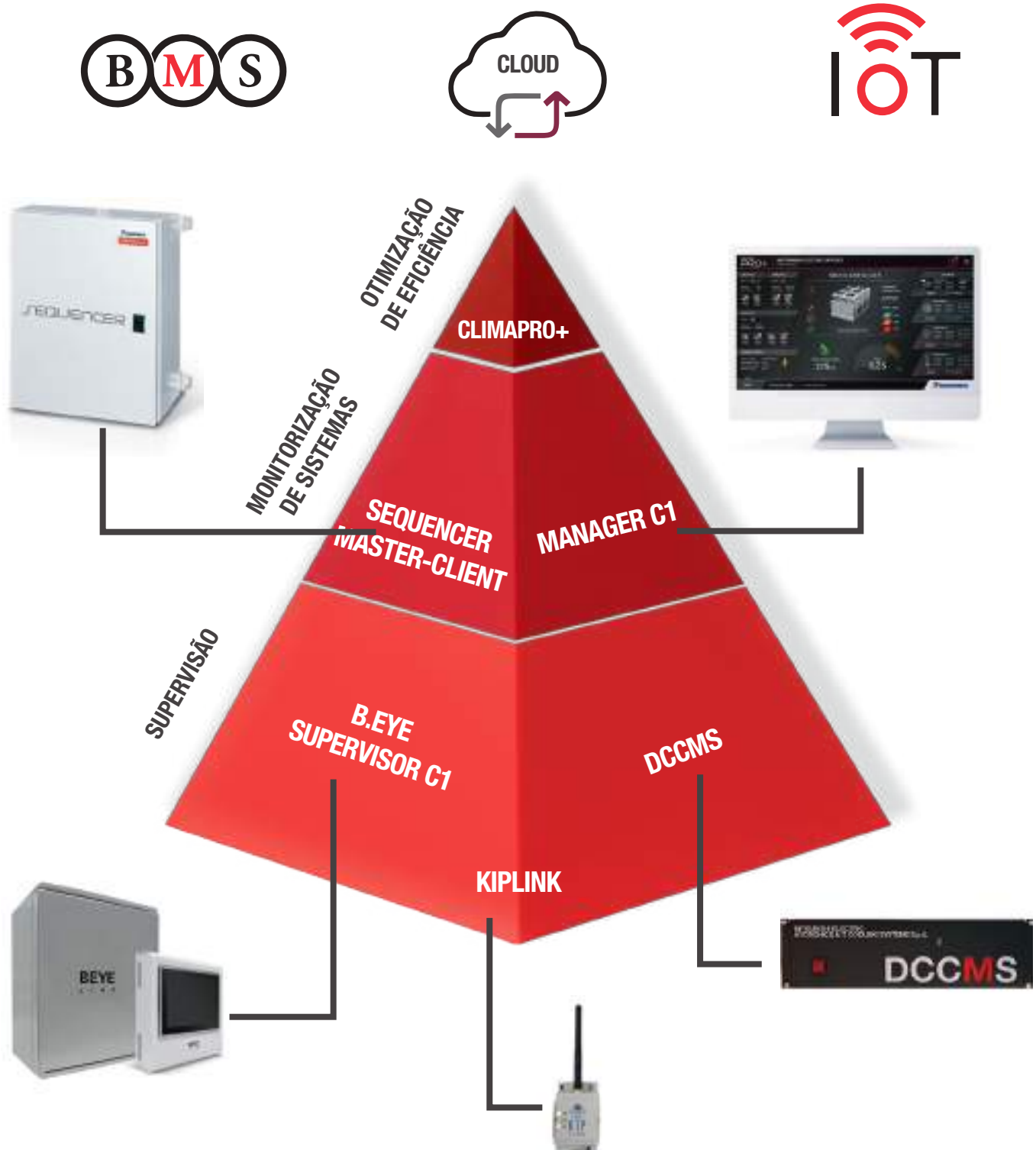



CLIMAPRO+



ClimaPRO+ System Manager representa a plataforma da próxima geração para gestão, controlo e otimização de energia em centrais térmicas de chillers. O sistema otimiza ativamente toda a central através da gestão e ajuste direto de cada componente envolvido, bem como a distribuição de energia associada no aquecimento e arrefecimento, por exemplo, que envolva chillers, sistemas bombagem e torres de arrefecimento ou arrefecedores secos.

SEQUENCER

SEQUENCER é um sistema centralizado de gestão e controlo para um grupo de chillers e bombas de calor. Pode controlar até 5 unidades, com capacidades e tecnologias semelhantes ou diferentes, em sistemas de 2 tubos. A regulação pode ser configurada de acordo com a temperatura lida pela sonda de retorno do sistema.

- Fácil instalação devido à solução all-in-one
- Distribuição de carga por várias unidades ou saturação de uma única unidade
- Gestão e controlo de prioridades
- Possibilidade de escolher o número de unidades em stand-by - stand-by dinâmico
- Balanceamento de horas de funcionamento



MANAGER C1 / DATA CENTER MANAGER +



Dedicado a aplicações de conforto, processo e IT Cooling, esta solução é ideal para controlar e gerir de forma eficiente uma central técnica de chillers. Devido aos algoritmos de controlo exclusivos, **MANAGER C1 / DATA CENTER MANAGER +** seleciona a melhor sequência de funcionamento das máquinas, gere as cargas de forma inteligente de acordo com as necessidades térmicas da instalação, e oferece aos utilizadores uma ferramenta de monitorização para verificação das condições de operação.



B.EYE SUPERVISOR C1



B.EYE SUPERVISOR C1 é o novo sistema de supervisão de sistemas AVAC que permite gerir sistemas VRF CITY MULTI e HVRF, chillers, unidades de tratamento de ar, rooftops e sistemas IT Cooling. **B.EYE SUPERVISOR C1** simplifica a visualização de diferentes tecnologias e suas condições de operação num único ecrã. O interface do utilizador é fácil de usar e extremamente intuitivo para oferecer ao utilizador uma experiência personalizada.

DCCMS

DCCMS trata-se de uma solução desenhada e desenvolvida para aplicações IT Cooling, destinada a datacenters de pequena a média dimensão. Através do **DCCMS** é possível combinar a supervisão de todos os componentes de um típico datacenter, seja a parte de produção de água fria, as unidades interiores close control, UPS, alarmes de incêndio, PDU's, etc. Esta ferramenta permite monitorizar todo o sistema, com possibilidade de acompanhar em todos os instantes o funcionamento, estados, alarmes, etc.



KIPLINK



KIPLink é um dispositivo eletrônico que interage com as unidades através de dispositivos inteligentes (tablets, smartphones ou laptops) com ligação Wi-Fi e nas imediações da unidade através de um código QR. Permite também monitorizar as unidades através da rede local ou remotamente através de um Web Server sem a necessidade do utilizador estar junto aos equipamentos, podendo aceder a estados, parâmetros ou alarmes do sistema.

Gama UTA



APLICAÇÕES CONFORTO & PROCESSO

- UTAs Compactas
- UTAs Modulares
- KIT de Controlo para Bateria DX



s-AIRME 3000 - 20000

COMPACTAS – plug & play com bateria DX, com controlo integrado

750-20.000m³/h

Descrição geral

- Unidade de tratamento, parcial ou total, de ar novo
- 7 tamanhos em 5 versões: Baixa Capacidade (**L**), Neutra (**N**), Básica (**C**), Intermédia (**I**) e Booster (**B**)
- **AR** (Recirculação ou Renovação Total), **MF** (Mistura e Free-Cooling do Ar), **HR-P** (Permutador de Calor de Placas), **HR-E** (Permutador de Calor Rotativo)
- Fluido refrigerante com baixo GWP **R32**

Ampla intervalo de capacidade



AR Recirculação ou Renovação Total

Caudal de ar 750 a 20000m³/h
Capacidade de arrefecimento de 7 a 125kW



MF Mistura e Free-Cooling do ar

Caudal de ar 750 a 20000m³/h
Capacidade de arrefecimento de 7 a 125kW



HR-P e HR-E Permutador de calor de placas e rotativo

Caudal de ar 750 a 15000m³/h
Capacidade de arrefecimento de 7 a 150kW

INTEGRAÇÃO PERFEITA COM OS SISTEMAS MITSUBISHI ELECTRIC

A gama está equipada com bateria de expansão direta e KIT de controlo PAC-IF013B-E otimizada para operar em sinergia com as unidades Mitsubishi Electric Mr. Slim.



Solução completa para:

Arrefecimento • Aquecimento • Filtragem do ar • Humidificação e desumidificação • Renovação do ar

SUPERMERCADOS E RETALHO



ARMAZÉNS



CINEMAS E TEATROS



EDIFÍCIOS INDUSTRIAIS





SALAS DE CONFERÊNCIA



s-AIRME - MF / C || B R32

G07 R-32



-  Caudal de ar novo
-  Caudal de ar de retorno
-  Caudal de ar de insuflação

MODELO		s-AIRME MF / C						
Tamanho / caudal nominal		3000	5000	7500	10000	12500	15000	20000
Range caudal insuflação	m³/h	1000 - 3000	2000 - 5000	2300 - 7500	4000 - 10000	4300 - 12500	4600 - 15000	6900 - 20000
s-AIRME-G07 (Bateria R32)								
Potência de arrefecimento total ¹⁾	kW	12,1	24,0	29,5	48,5	53,5	59,0	87,7
Potência de arrefecimento sensível ¹⁾	kW	9,9	17,2	20,9	34,6	37,5	41,1	64,6
Potência de aquecimento ²⁾	kW	11,5	23,0	27,6	45,9	50,6	55,3	83,3
Unidades exteriores para s-AIRME MF / C		1 x PUZ-ZM100	1 x PUZ-ZM200	1 x PUZ-ZM250	2 x PUZ-ZM200	1 x PUZ-ZM200 1 x PUZ-ZM250	2 x PUZ-ZM250	3 x PUZ-ZM250
Dimensões (L x W x H) ³⁾	mm	2510x1025x965	2510x1425x965	2510x1525x1180	2610x1825x1235	2610x2225x1430	2610x2225x1430	2610x2525x1510
PREÇOS		s-AIRME MF/C 3000	s-AIRME MF/C 5000	s-AIRME MF/C 7500	s-AIRME MF/C 10000	s-AIRME MF/C 12500	s-AIRME MF/C 15000	s-AIRME MF/C 20000
s-AIRME	PVR	15.900€	17.770€	19.540€	22.110€	23.950€	27.750€	36.720€
Unidade Exterior para s-AIRME	PVR	3.260€	5.120€	5.750€	10.240€	10.870€	11.500€	17.250€
s-AIRME + Unidade Exterior	PVR	19.160€	22.890€	25.290€	32.350€	34.820€	39.250€	53.970€

MODELO		s-AIRME MF / I						
Tamanho / caudal nominal		3000	5000	7500	10000	12500	15000	20000
Range caudal insuflação	m³/h	1500 - 3000	2500 - 5000	4000 - 7500	4600 - 10000	5900 - 12500	6900 - 15000	9100 - 20000
s-AIRME-G07 (Bateria R32)								
Potência de arrefecimento total ¹⁾	kW	16,8	29,9	48,9	59,3	72,4	89,0	118,0
Potência de arrefecimento sensível ¹⁾	kW	11,0	18,3	31,0	38,5	49,4	55,0	76,1
Potência de aquecimento ²⁾	kW	16,5	27,7	45,9	55,5	68,93	82,9	111,0
Unidades exteriores para s-AIRME MF / I		1 x PUZ-ZM140	1 x PUZ-ZM250	2 x PUZ-ZM200	2 x PUZ-ZM250	3 x PUZ-ZM200	3 x PUZ-ZM250	4 x PUZ-ZM250
Dimensões (L x W x H) ³⁾	mm	2510x1025x965	2510x1425x965	2510x1525x1180	2610x1825x1235	2610x2025x1320	2610x2225x1430	2610x2525x1510
PREÇOS		s-AIRME MF/I 3000	s-AIRME MF/I 5000	s-AIRME MF/I 7500	s-AIRME MF/I 10000	s-AIRME MF/I 12500	s-AIRME MF/I 15000	s-AIRME MF/I 20000
s-AIRME	PVR	16.430€	18.270€	20.860€	20.860€	26.150€	30.410€	39.840€
Unidade Exterior para s-AIRME	PVR	3.810€	5.750€	10.240€	10.240€	15.360€	17.250€	23.000€
s-AIRME + Unidade Exterior	PVR	20.240€	24.020€	31.100€	31.100€	41.510€	47.660€	62.840€

MODELO		s-AIRME MF / B						
Tamanho / caudal nominal		3000	5000	7500	10000	12500	15000	20000
Range caudal insuflação	m³/h	2000 - 3000	3500 - 5000	4600 - 7500	6000 - 10000	7900 - 12500	9100 - 15000	11400 - 20000
s-AIRME-G07 (Bateria R32)								
Potência de arrefecimento total ¹⁾	kW	24,6	41,4	60,3	73,1	97,5	120,0	150,0
Potência de arrefecimento sensível ¹⁾	kW	15,5	24,3	33,4	45,8	60,6	66,6	85,6
Potência de aquecimento ²⁾	kW	22,8	39,3	55,4	68,8	91,7	111,0	139,0
Unidades exteriores para s-AIRME MF / B	2x PUZ-ZM100	1 x PUZ-ZM140 1 x PUZ-ZM200	2 x PUZ-ZM250	3 x PUZ-ZM200	4 x PUZ-ZM200	4 x PUZ-ZM250	5 x PUZ-ZM250	
Dimensões (L x W x H) ³⁾	mm	2510x1025x965	2510x1425x965	2510x1525x1180	2610x1825x1235	2610x2025x1320	2610x2225x1430	2610x2525x1510
PREÇOS		s-AIRME MF/B 3000	s-AIRME MF/B 5000	s-AIRME MF/B 7500	s-AIRME MF/B 10000	s-AIRME MF/B 12500	s-AIRME MF/B 15000	s-AIRME MF/B 20000
s-AIRME	PVR	17.290€	19.480€	21.690€	24.460€	27.470€	32.390€	42.530€
Unidade Exterior para s-AIRME	PVR	6.520€	8.930€	11.500€	15.360€	20.480€	23.000€	28.750€
s-AIRME + Unidade Exterior	PVR	23.810€	28.410€	33.190€	39.820€	47.950€	55.390€	71.280€

PREÇOS ACESSÓRIOS		s-AIRME MF 3000	s-AIRME MF 5000	s-AIRME MF 7500	s-AIRME MF 10000	s-AIRME MF 12500	s-AIRME MF 15000	s-AIRME MF 20000
Interface Modbus	PVR	240€	240€	240€	240€	240€	240€	240€
Interface Bacnet IP	PVR	1.010€	1.010€	1.010€	1.010€	1.010€	1.010€	1.010€
Sonda de CO2	PVR	1.130€	1.130€	1.130€	1.130€	1.130€	1.130€	1.130€
Atenuador acústico no circuito de insuflação	PVR	2.500€	2.800€	3.150€	3.310€	3.980€	4.280€	4.450€
Telhado de proteção para instalação no exterior	PVR	350€	410€	520€	710€	730€	750€	730€
Bateria Cu/Al com tratamento "Epoxy"	PVR	1.580€	1.700€	2.530€	3.310€	4.020€	4.380€	4.860€
Bateria Cu/Al com tratamento "Blygold"	PVR	2.580€	2.780€	4.130€	5.430€	6.590€	7.170€	7.950€
Interface KIPLink	PVR	710€	710€	710€	710€	710€	710€	710€
Bateria elétrica reaquecimento	PVR	5.140€	5.480€	5.710€	6.130€	6.550€	6.880€	7.510€
Bateria a água reaquecimento	PVR	3.930€	4.210€	4.510€	4.960€	5.260€	5.830€	6.310€
Secção de humidificação a vapor	PVR	7.940€	8.370€	9.110€	10.500€	11.270€	11.950€	15.520€
Registo de admissão de ar novo	PVR	Std.	Std.	Std.	Std.	Std.	Std.	Std.
Registos segurança p/ s-AIRME/R32 (espaços c/ chama aberta)	PVR	2.030€	2.310€	2.710€	3.010€	3.290€	3.490€	3.950€
Dupla velocidade de ventilação	PVR	230€	230€	230€	230€	230€	230€	230€
Grelha de proteção na entrada de ar novo	PVR	350€	430€	580€	630€	740€	830€	1.040€
K200 - Controlador Remoto (até 200m)	PVR	440€	440€	440€	440€	440€	440€	440€

NOTAS:

1) Condições exteriores 35°C / 50% - 100% Ar Novo de Caudal Nominal

2) Condições exteriores 7°C / 85% - 100% Ar Novo de Caudal Nominal

3) Dimensões standard (sem opcionais)

- Versão C: Versão Básica

- Versão I: Versão Intermédia

- Versão B: Versão Booster

- A lista completa de opcionais encontra-se disponível para consulta através do databook

- Todos os dados apresentados têm por base as condições nominais com unidade sem acessórios e filtros limpos

- Para configuração de máquina diferente, por favor contactar o departamento Applied Systems / Consulting.

s-AIRME - HR-P / C ||| B R R32

G07 R-32

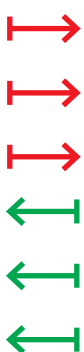

- Caudal de ar novo
- ← Caudal de ar de exaustão
- ← Caudal de ar de retorno
- Caudal de ar de insuflação

MODELO		s-AIRME HR-P / C					
Tamanho / caudal nominal		3000	5000	7500	10000	12500	15000
Range caudal insuflação e extração	m ³ /h	2000 - 3000	3250 - 5000	4250 - 7500	6200 - 10000	7850 - 12500	8450 - 15000
s-AIRME-G07 (Bateria R32)							
Potência de arrefeci. total (recuperador calor+bateria) ¹⁾	kW	25,9	42,0	59,7	84,9	105,0	119,0
Potência de arrefecimento sensível (bateria) ¹⁾	kW	15,8	26,3	35,9	50,2	64,7	71,6
Potência de aqueci. (recuperador calor+bateria) ²⁾	kW	31,9	52,4	73,8	104,0	130,0	150,0
Unidades exteriores para s-AIRME HR-P / C		1 x PUZ-ZM200	1 x PUZ-ZM125 1 x PUZ-ZM200	1 x PUZ-ZM200 1 x PUZ-ZM250	2 x PUZ-ZM200 1 x PUZ-ZM250	4 x PUZ-ZM200	2 x PUZ-ZM200 2 x PUZ-ZM250
Dimensões (L x W x H) ³⁾	mm	2950x1385x1675	2950x1785x1675	3200x1885x2200	3650x2185x2280	3775x2385x2480	3946x2585x2480
PREÇOS		s-AIRME HR-P/C 3000	s-AIRME HR-P/C 5000	s-AIRME HR-P/C 7500	s-AIRME HR-P/C 10000	s-AIRME HR-P/C 12500	s-AIRME HR-P/C 15000
s-AIRME	PVR	28.390€	32.700€	38.100€	44.850€	49.820€	63.390€
Unidade Exterior para s-AIRME	PVR	5.120€	8.800€	10.870€	15.990€	20.480€	21.740€
s-AIRME + Unidade Exterior	PVR	33.510€	41.500€	48.970€	60.840€	70.300€	85.130€

MODELO		s-AIRME HR-P / I					
Tamanho / caudal nominal		3000	5000	7500	10000	12500	15000
Range caudal insuflação e extração	m ³ /h	2300 - 3000	3950 - 5000	5900 - 7500	7850 - 10000	9100 - 12500	11750 - 15000
s-AIRME-G07 (Bateria R32)							
Potência de arrefeci. total (recuperador calor+bateria) ¹⁾	kW	30,8	49,5	75,0	99,5	124,0	148,0
Potência de arrefecimento sensível (bateria) ¹⁾	kW	16,1	29,2	44,1	58,4	65,4	87,5
Potência de aqueci. (recuperador calor+bateria) ²⁾	kW	36,8	60,7	91,9	122,0	148,0	186,0
Unidades exteriores para s-AIRME HR-P / I		1 x PUZ-ZM250	2 x PUZ-ZM200	3 x PUZ-ZM200	4 x PUZ-ZM200	4 x PUZ-ZM250	6 x PUZ-ZM200
Dimensões (L x W x H) ³⁾	mm	2950x1385x1675	2950x1785x1675	3200x1885x2200	3650x2185x2280	3775x2385x2480	3946x2585x2480
PREÇOS		s-AIRME HR-P/I 3000	s-AIRME HR-P/I 5000	s-AIRME HR-P/I 7500	s-AIRME HR-P/I 10000	s-AIRME HR-P/I 12500	s-AIRME HR-P/I 15000
s-AIRME	PVR	28.510€	32.830€	39.390€	45.510€	50.960€	65.780€
Unidade Exterior para s-AIRME	PVR	5.750€	10.240€	15.360€	20.480€	23.000€	30.720€
s-AIRME + Unidade Exterior	PVR	34.260€	43.070€	54.750€	65.990€	73.960€	96.500€

MODELO		s-AIRME HR-P / B					
Tamanho / caudal nominal		3000	5000	7500	10000	12500	15000
Range caudal insuflação e extração	m³/h	2800 - 3000	4550 - 5000	6500 - 7500	9100 - 10000	11350 - 12500	13600 - 15000
s-AIRME-G07 (Bateria R32)							
Potência de arrefeci. total (recuperador calor+bateria) ¹⁾	kW	33,7	60,1	84,5	119,0	149,0	178,0
Potência de arrefecimento sensível (bateria) ¹⁾	kW	18,2	29,6	43,8	58,8	73,9	88,5
Potência de aqueci. (recuperador calor+bateria) ²⁾	kW	42,1	70,0	101,0	141,0	175,0	214,0
Unidades exteriores para s-AIRME HR-P / B		2 x PUZ-ZM140	2 x PUZ-ZM250	1 x PUZ-ZM200 2 x PUZ-ZM250	4 x PUZ-ZM250	5 x PUZ-ZM250	6 x PUZ-ZM250
Dimensões (L x W x H) ³⁾	mm	2950x1385x1675	2950x1785x1675	3200x1885x2200	3650x2185x2280	3775x2385x2480	3946x2585x2480
PREÇOS		s-AIRME HR-P/B 3000	s-AIRME HR-P/B 5000	s-AIRME HR-P/B 7500	s-AIRME HR-P/B 10000	s-AIRME HR-P/B 12500	s-AIRME HR-P/B 15000
s-AIRME	PVR	29.580€	34.200€	39.920€	46.360€	52.630€	66.470€
Unidade Exterior para s-AIRME	PVR	7.620€	11.500€	16.620€	23.000€	28.750€	34.500€
s-AIRME + Unidade Exterior	PVR	37.200€	45.700€	56.540€	69.360€	81.380€	100.970€

PREÇOS ACESSÓRIOS		s-AIRME HR-P 3000	s-AIRME HR-P 5000	s-AIRME HR-P 7500	s-AIRME HR-P 10000	s-AIRME HR-P 12500	s-AIRME HR-P 15000
Interface Modbus	PVR	240€	240€	240€	240€	240€	240€
Interface Bacnet IP	PVR	760€	760€	760€	760€	760€	760€
Sonda de CO2 (módulo mistura 3 vias)	PVR	1.140€	1.140€	1.140€	1.140€	1.140€	1.140€
Atenuador acústico no circuito de insuflação	PVR	2.430€	2.810€	3.150€	3.300€	3.980€	4.270€
Telhado de proteção para instalação no exterior	PVR	530€	630€	690€	840€	930€	1.040€
Bateria Cu/Al com tratamento "Epoxy" (só alhetas)	PVR	1.580€	1.700€	2.530€	3.320€	4.030€	4.360€
Bateria Cu/Al com tratamento "Blygold"	PVR	2.580€	2.780€	4.130€	5.430€	6.590€	7.170€
Interface KIPLink	PVR	710€	710€	710€	710€	710€	710€
Bateria elétrica reaquecimento	PVR	5.140€	5.490€	5.710€	6.130€	6.540€	6.880€
Bateria a água reaquecimento	PVR	3.930€	4.210€	4.510€	4.960€	5.260€	5.830€
Secção de mistura 3 vias (inclui registos de admissão de ar novo e exaustão)	PVR	5.130€	6.060€	6.470€	10.440€	8.760€	9.190€
Secção de humidificação a vapor	PVR	7.940€	8.370€	9.110€	10.490€	11.260€	11.960€
Registo de admissão de ar novo	PVR	890€	1.160€	1.190€	1.290€	1.580€	1.600€
Registo de exaustão de ar	PVR	890€	1.160€	1.190€	1.290€	1.580€	1.600€
Registos segurança p/ s-AIRME/R32 (espaços c/ chama aberta)	PVR	2.860€	3.240€	3.760€	4.050€	4.470€	4.670€
Dupla velocidade de ventilação	PVR	230€	230€	230€	230€	230€	230€
Grelha de proteção na entrada de ar novo	PVR	360€	440€	580€	630€	740€	840€
K200 - Controlador Remoto (até 200 m)	PVR	450€	450€	450€	450€	450€	450€

NOTAS:

- 1) Condições exteriores 35°C / 50% - Condições interiores 27°C / 50% - 100% Ar Novo de Caudal Nominal
 - 2) Condições exteriores 7°C / 85% - Condições interiores 20°C / 50% - 100% Ar Novo de Caudal Nominal
 - 3) Dimensões standard (sem opcionais)
 - Versão C: Versão Básica
 - Versão I: Versão Intermedia
 - Versão B: Versão Booster
- A lista completa de opcionais encontra-se disponível para consulta através do databook
 - Todos os dados apresentados têm por base as condições nominais com unidade sem acessórios e filtros limpos
 - Para configuração de máquina diferente, por favor contactar o departamento Applied Systems / Consulting.

s-AIRME - HR-E / C ||| B R R32

607 R-32

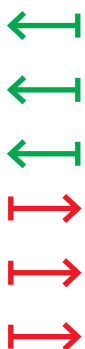

- Caudal de ar novo
- Caudal de ar de exaustão
- Caudal de ar de retorno
- Caudal de ar de insuflação

MODELO		s-AIRME HR-E / C					
Tamanho / caudal nominal	m³/h	3000	5000	7500	10000	12500	15000
Range caudal insuflação e extração	m³/h	1000 - 3000	2000 - 5000	2300 - 7500	4000 - 10000	4300 - 12500	4600 - 15000
s-AIRME-G07 (Bateria R32)							
Potência de arrefeci. total (recuperador calor+bateria) ¹⁾	kW	27,9	49,5	68,1	98,2	116,9	136,0
Potência de arrefecimento total (bateria) ¹⁾	kW	10,0	20,0	25,0	40,0	45,0	50,0
Potência de aqueci. (recuperador calor+bateria) ²⁾	kW	25,3	45,0	60,5	89,7	105,2	120,8
Eficiência da recuperação de calor ^{1) 2)}	%	79,0	75,5	74,7	75,1	74,7	74,6
Unidades exteriores para s-AIRME HR-E / C		1 x PUZ-ZM100	1 x PUZ-ZM200	1 x PUZ-ZM250	2 x PUZ-ZM200	1 x PUZ-ZM200 1 x PUZ-ZM250	2 x PUZ-ZM250
Dimensões (L x W x H) ³⁾	mm	2650x1025x1675	2770x1425x1725	3040x1525x2145	3350x1825x2250	3210x2025x2355	3270x2025x2480
PREÇOS		s-AIRME HR-E/C 3000	s-AIRME HR-E/C 5000	s-AIRME HR-E/C 7500	s-AIRME HR-E/C 10000	s-AIRME HR-E/C 12500	s-AIRME HR-E/C 15000
s-AIRME	PVR	29.030€	32.860€	37.280€	42.540€	46.850€	58.340€
Unidade Exterior para s-AIRME	PVR	3.260€	5.120€	5.750€	10.240€	10.870€	11.500€
s-AIRME + Unidade Exterior	PVR	32.290€	37.980€	43.030€	52.780€	57.720€	69.840€

MODELO		s-AIRME HR-E / I					
Tamanho / caudal nominal	m³/h	3000	5000	7500	10000	12500	15000
Range caudal insuflação e extração	m³/h	1500 - 3000	2500 - 5000	4000 - 7500	4600 - 10000	5900 - 12500	6900 - 15000
s-AIRME-G07 (Bateria R32)							
Potência de arrefeci. total (recuperador calor+bateria) ¹⁾	kW	32,0	54,7	83,7	109,0	133,0	161,0
Potência de arrefecimento total (bateria) ¹⁾	kW	14,0	25,0	40,0	50,0	60,0	75,0
Potência de aqueci. (recuperador calor+bateria) ²⁾	kW	30,00	49,50	78,10	98,40	123,00	147,00
Eficiência da recuperação de calor ^{1) 2)}	%	79,0	75,5	74,7	75,1	74,7	74,6
Unidades exteriores para s-AIRME HR-E / I		1 x PUZ-ZM140	1 x PUZ-ZM250	2 x PUZ-ZM200	2 x PUZ-ZM250	3 x PUZ-ZM200	3 x PUZ-ZM250
Dimensões (L x W x H) ³⁾	mm	2650x1025x1675	2770x1425x1725	3040x1525x2145	3350x1825x2250	3210x2025x2355	3270x2025x2480
PREÇOS		s-AIRME HR-E/I 3000	s-AIRME HR-E/I 5000	s-AIRME HR-E/I 7500	s-AIRME HR-E/I 10000	s-AIRME HR-E/I 12500	s-AIRME HR-E/I 15000
s-AIRME	PVR	29.190€	33.050€	38.490€	43.160€	47.700€	60.220€
Unidade Exterior para s-AIRME	PVR	3.980€	6.520€	7.360€	10.240€	11.430€	11.500€
s-AIRME + Unidade Exterior	PVR	33.170€	39.570€	45.850€	53.400€	59.130€	71.720€

MODELO		s-AIRME HR-E / B					
Tamanho / caudal nominal	m³/h	3000	5000	7500	10000	12500	15000
Range caudal insuflação e extração	m³/h	2000 - 3000	3500 - 5000	4600 - 7500	6000 - 10000	7900 - 12500	9100 - 15000
s-AIRME-G07 (Bateria R32)							
Potência de arrefeci. total (recuperador calor+bateria) ¹⁾	kW	37,90	63,50	93,10	118,20	151,90	186,00
Potência de arrefecimento total (bateria) ¹⁾	kW	20,00	34,00	50,00	60,00	80,00	100,00
Potência de aqueci. (recuperador calor+bateria) ²⁾	kW	36,50	61,00	87,50	112,10	145,40	174,80
Eficiência da recuperação de calor ¹⁾²⁾	%	79,0	75,5	74,7	75,1	74,7	74,6
Unidades exteriores para s-AIRME HR-E / B		2x PUZ-ZM100	1 x PUZ-ZM140 1 x PUZ-ZM200	2 x PUZ-ZM250	3 x PUZ-ZM200	4 x PUZ-ZM200	4 x PUZ-ZM250
Dimensões (L x W x H) ³⁾	mm	2650x1025x1675	2770x1425x1725	3040x1525x2145	3350x1825x2250	3210x2025x2355	3270x2025x2480
PREÇOS		s-AIRME HR-E/B 3000	s-AIRME HR-E/B 5000	s-AIRME HR-E/B 7500	s-AIRME HR-E/B 10000	s-AIRME HR-E/B 12500	s-AIRME HR-E/B 15000
s-AIRME	PVR	30.250€	34.340€	38.990€	44.080€	49.380€	61.090€
Unidade Exterior para s-AIRME	PVR	6.520€	8.930€	11.500€	15.360€	20.480€	23.000€
s-AIRME + Unidade Exterior	PVR	36.770€	43.270€	50.490€	59.440€	69.860€	84.090€

PREÇOS ACESSÓRIOS		s-AIRME HR-E 3000	s-AIRME HR-E 5000	s-AIRME HR-E 7500	s-AIRME HR-E 10000	s-AIRME HR-E 12500	s-AIRME HR-E 15000
Velocidade variável da Roda Térmica	PVR	1.890€	1.890€	1.890€	1.890€	1.890€	3.000€
Interface Modbus	PVR	240€	240€	240€	240€	240€	240€
Interface Bacnet (over IP)	PVR	1.010€	1.010€	1.010€	1.010€	1.010€	1.010€
Sonda de CO2 (módulo mistura 3 vias)	PVR	1.130€	1.130€	1.130€	1.130€	1.130€	1.130€
Atenuador acústico no circuito de insuflação	PVR	2.500€	2.800€	3.150€	3.310€	3.980€	4.280€
Telhado de proteção	PVR	520€	630€	700€	840€	930€	1.020€
Bateria Cu/Al c/ tratamento "Epoxy" (só alhetas)	PVR	1.580€	1.700€	2.530€	3.310€	4.020€	4.380€
Bateria Cu/Al com tratamento "Blygold"	PVR	2.580€	2.780€	4.130€	5.430€	6.590€	7.170€
Bateria elétrica reaquecimento	PVR	Sob consulta	Sob consulta	Sob consulta	Sob consulta	Sob consulta	Sob consulta
Bateria a água reaquecimento	PVR	3.350€	3.580€	3.740€	4.130€	4.430€	4.910€
Secção de mistura 3 vias (inclui registos de admissão de ar novo e exaustão)	PVR	2.520€	2.740€	2.740€	2.740€	3.080€	3.300€
Secção de humidificação a vapor	PVR	7.940€	8.370€	9.110€	10.500€	11.270€	11.950€
Registo de admissão de ar novo	PVR	880€	1.160€	1.180€	1.290€	1.570€	1.600€
Registo de exaustão de ar	PVR	880€	1.160€	1.180€	1.290€	1.570€	1.600€
Dupla velocidade de ventilação	PVR	230€	230€	230€	230€	230€	230€
K200 - Controlador Remoto (até 200 m)	PVR	440€	440€	440€	440€	440€	440€
Interface KIPLink	PVR	710€	710€	710€	710€	710€	710€
Registos segurança p/ s-AIRME/R32 (espaços c/ chama aberta)	PVR	2.860€	3.240€	3.770€	4.050€	4.470€	4.670€

NOTAS:

- 1) Condições exteriores 35°C / 50% - Condições interiores 27°C / 50% - 100% Ar Novo de Caudal Nominal
 - 2) Condições exteriores 7°C / 85% - Condições interiores 20°C / 50% - 100% Ar Novo de Caudal Nominal
 - 3) Dimensões standard (sem opcionais)
 - Versão C: Versão Básica
 - Versão I: Versão Intermédia
 - Versão B: Versão Booster
- A lista completa de opcionais encontra-se disponível para consulta através do databook
 - Todos os dados apresentados têm por base as condições nominais com unidade sem acessórios e filtros limpos
 - Para configuração de máquina diferente, por favor contactar o departamento Applied Systems / Consulting.



WZ-E 300 - 22920

MODULARES – customizadas, com bateria água ou DX, com ou sem controlo

600 - 115.400m³/h

As unidades de tratamento de ar modulares WZ-E foram especialmente concebidas para responder a todas as necessidades de instalação. A gama consiste em 23 tamanhos standard, com caudais de ar entre 600 e 115.400 m³/h, com a possibilidade de dotar a unidade de múltiplos opcionais de forma a ajustar aos diversos requisitos e especificidades de instalações. Este equipamento utiliza o controlador AHU3000+ com software otimizado, assegurando a gestão de todos os componentes e o consequente aumento da eficiência do sistema. As UTAs WZ-E apresentam um design de estrutura específica com diferentes tipos de perfis e painéis que podem ser definidos em função do objetivo da aplicação de forma a proporcionar um isolamento térmico e acústico eficaz. O elevado nível de qualidade da estrutura permite que as unidades funcionem a pressões superiores a 1000 Pa com fugas de ar minimizadas e elevada resistência mecânica. A gama WZ-E cumpre os mais altos padrões, garantindo uma resposta fiável às exigências das unidades de tratamento de ar. A sua qualidade e fiabilidade são sustentadas por projetos sólidos, referências comprovadas, conhecimento técnico e total conformidade com as normas.



Características

- Modulares
- Customizadas
- Bateria Água ou DX
- Plug & Play
- Com ou sem controlo
- Interação controlo com Kit PAC-IF
- Diversos opcionais
- Desenhos CAD
- Interação controlo com Kit PAC-AH



UNIDADES DE TRATAMENTO DE AR

Preços sob consulta (orcamentos.sistemas@pt.mee.com)



UNIDADES DE TRATAMENTO DE AR

PRODUTO	TIPO	FLUIDO	CAUDAL	VENTILADOR	RECUPERADOR
HRD2	Recuperador de calor	H ₂ O	210 – 4.000 m ³ /h	EC	
MWZ	Plug & Play / Compacta	H ₂ O	1.500 – 9.000 m ³ /h	EC	N/A
WZ-E	Customizada / Modular	R410A R32 H ₂ O	600 – 115.400 m ³ /h	EC	



UNIDADES DE TRATAMENTO DE AR

PRODUTO	TIPO	FLUIDO	CAUDAL	VENTILADOR	RECUPERADOR
s-AIRME-G07	Plug & Play / Compacta	R32	750 – 20.000 m ³ /h	EC	



O ApplyME é o software de cálculo e seleção de equipamentos como chillers, bombas de calor, UTAs, rooftops e close control da Mitsubishi Electric.

Esta ferramenta assegura cálculos rápidos e rigorosos para a seleção das unidades, bem como a precisão de todos dados associados. Os acessórios extras podem ser selecionados com precisão, dependendo do tipo de aplicação, convencional ou específica, providenciando os desenhos com diferentes níveis de detalhe.



PAC-IF013B-E para Mr.Slim

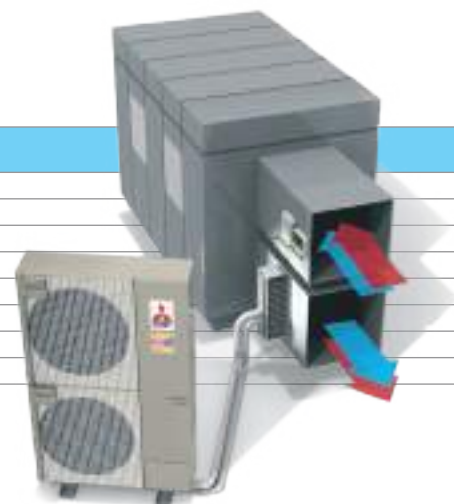
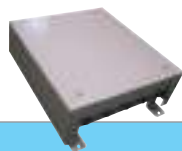

MODELO INTERFACE PAC-IF013B-E

Controlo externo	Sinal analógico 1-5V / 0-10V / 4-20mA
Controlo Mitsubishi Electric	Através de comando local PAR-40MAA
Sinal de ventilação	Sinal entrada (contacto seco)
Modo Frio / Calor	Sinal entrada (contacto seco)
Indicação estado de funcionamento	Sinal saída (contacto seco)
Estado compressor (on/off)	Sinal saída (contacto seco)
Descongelação	Sinal saída (contacto seco)
Erro	Sinal saída (contacto seco)

Unidades exteriores Power Inverter

MODELO		35VKA	50VKA	60VHA	71VHA	100V/YKA	125V/YKA	140V/YKA	200YKA	250YKA	
PUZ-ZM (R32) ¹⁾		X	X	X	X	X	X	X	X	X	
Capacidade nominal arrefecimento ²⁾	kW	3,50	5,00	6,00	7,10	10,00	12,50	14,00	20,00	25,00	
Capacidade nominal aquecimento ³⁾	kW	4,10	6,00	7,00	8,00	11,20	14,00	16,00	22,40	27,00	
Coeficiente energético*	COP	4,55	4,91	4,62	4,49	4,73	4,65	4,44	3,78	3,54	
	EER	4,82	4,58	4,39	4,21	4,70	4,20	4,13	3,54	3,03	
Caudal máximo ⁴⁾	m³/h	738	1080	1260	1440	2016	2520	2880	4032	4860	
Caudal mínimo	m³/h	372	516	630	732	978	1290	1380	1956	2268	
Volume máximo Bateria DX											
Comprimento de tubagem	30 m	cm³	1050	1500	1800	2130	3000	3750	4200	6000	7500
	20 m	cm³	1350	1800	2700	3030	3900	4650	5100	7800	9300
	10 m	cm³	1650	2100	3600	3930	4800	5550	6000	9600	11100
Volume mínimo Bateria DX		cm³	350	500	600	710	1000	1250	1400	2000	2500

NOTA: 1) A instalação em segurança contra incêndios (incluindo Unidade Exterior), deverá ser assegurada pelo instalador. / Para mais informações, consultar Cap 7 do manual técnico do PAC-IF013B-E. / 2) Condições nominais de arrefecimento: Temperatura do ar à entrada da bateria 27°C DB / 19°C WB. / 3) Condições nominais de aquecimento: Temperatura exterior 7°C Temperatura do ar à entrada da bateria 15°C DB. / 4) Para caudais superiores, entrar em contacto com o Departamento de Sistemas.

* Na determinação dos valores dos Coeficientes Energéticos não estão considerados os valores de consumo das unidades evaporadoras onde estão os permutadores DX, nomeadamente dos seus ventiladores.

PAR-41MAA



MODELO CONTROLO PAR-41MAA

Ajuste do setpoint (inibe o sinal analógico)
Programação semanal
Histórico de alarmes

PAC-IF013B-E: Integração de sistemas Mr.Slim com UTAN

A nova PAC-IF013B-E é uma “control box” desenvolvida pela Mitsubishi Electric, que permite integrar Unidades Exteriores da gama Mr.Slim Power Inverter com Unidades de Tratamento de Ar Novo com Bateria a Expansão Direta.

Com a PAC-IF013B-E, os benefícios de um sistema de expansão direta (alta eficiência energética, baixo custo de manutenção, simplicidade de instalação, facilidade no “arranque”, etc.) passam a ser possíveis em instalações de menores dimensões. Ao proporcionar a utilização de equipamentos da gama Mr. Slim Power Inverter, esta solução acrescenta, ainda, as seguintes vantagens:

- Utilização de potências mais reduzidas (a partir de 3,5kW).
- Maior amplitude de potências.
- Menor custo de aquisição.
- Menor custo na instalação.

NOTA: Válvula de expansão já incluída na unidade exterior

A nova PAC-IF013B-E possibilita duas formas de controlo: o PAR-41MAA, permitindo um simples e fácil manuseamento do sistema; ou através de contactos secos, permitindo que este sistema seja facilmente comandado por uma G.T.C.

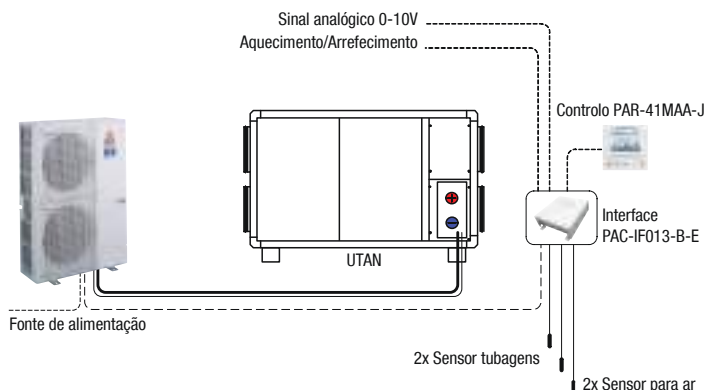

AHU Control Box para City Multi Integração do City Multi com Unidades de Tratamento de Ar Novo



MODELO		PAC-AH125M-J	PAC-AH140M-J	PAC-AH250M-J	PAC-AH500M-J			
Index Control Box		P100	P125	P140	P200	P250	P400	P500
Caudal do ar de referência	m ³ /h	2000	2500	3000	4000	5000	8000	10000
Capacidade de arrefecimento	kW	9,0-11,2	11,2-14,0	14,0-16,0	16,0-22,4	22,4-28,0	36,0-45,0	45,0-56,0
Capacidade de aquecimento	kW	10,0-12,5	12,5-16,0	16,0-18,0	18,0-25,0	25,0-31,5	40,0-50	50,0-63,0
Volume Bateria DX	cm ³	1500-2850	1900-3550	2150-4050	3000-5700	3750-7100	6000-11400	7500-14200
Nº circuitos da Bateria DX		4-5	4-5	5-6	6-10	8-10	16-20	16-20
Unidades exteriores conectáveis		Série Y e Série R2	Série Y e Série R2	Série Y e Série R2	Série Y e Série R2	Série Y e Série R2	Série Y e Série R2	Série Y e Série R2

NOTA: Arrefecimento - temperatura do ar a entrada da bateria DX 27°C DB/19°C WB / Aquecimento - temperatura do ar a entrada da bateria DX 0°C DB/-2,9°C WB / Simultaneidade 100%

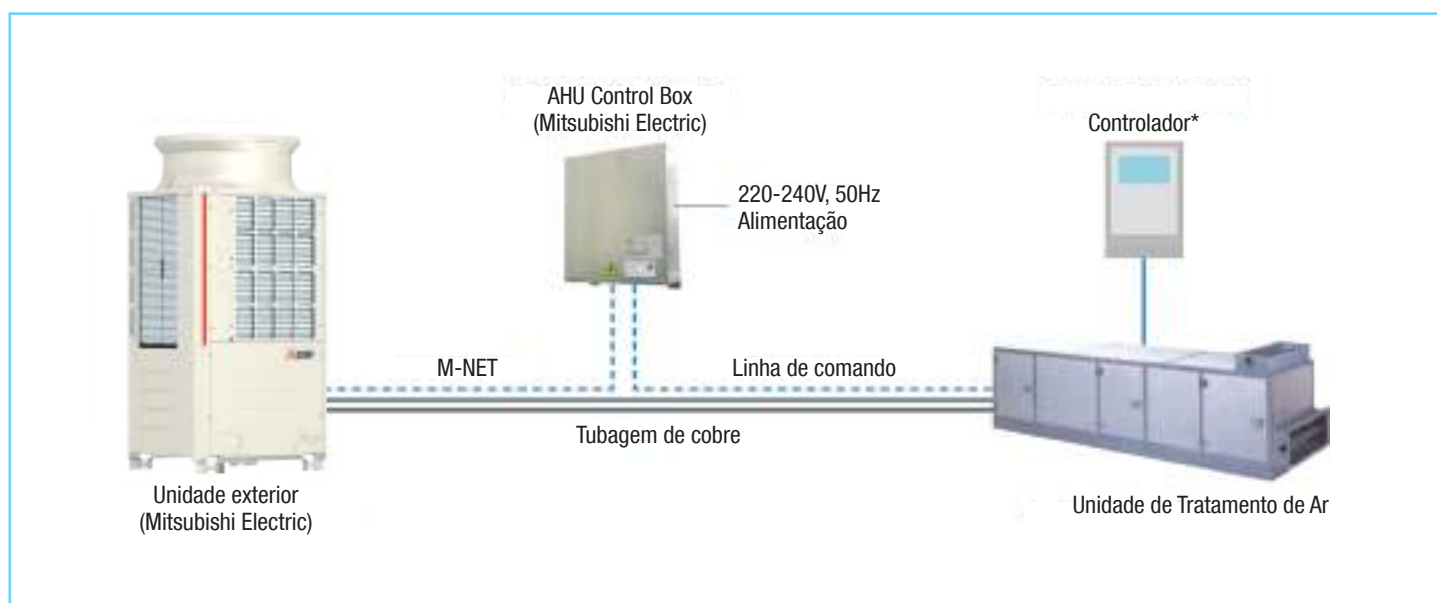

*Controlador fornecido pelo fabricante da Unidade de Tratamento de Ar (UTA Mitsubishi Electric ou não)

A AHU Control Box da Mitsubishi Electric permite integrar Unidades Exteriores da gama City Multi com Unidades de Tratamento de Ar, que tradicionalmente são alimentadas por chillers e bombas de calor.

Cada vez mais são conhecidas as vantagens dos sistemas a expansão direta em relação aos sistemas a água (alta eficiência energética, baixo custo de manutenção, simplicidade de instalação, facilidade no “arranque”...). No entanto, as unidades interiores de expansão direta não foram concebidas para suportarem grandes quantidades de ar novo, quando este é necessário. Com a AHU CONTROL BOX é possível colmatar essas necessidades.

Com os sistemas modulares que as UTAN podem conferir, é possível integrar secções de humidificação, desumidificação, filtros especiais, free-cooling, recuperadores entálpicos, atenuadores, etc.

Depois de conhecidas as necessidades da UTAN e a potência frigorífica necessária, é seleccionada a unidade exterior Mitsubishi Electric e a respetiva AHU CONTROL BOX que corresponda à potência necessária.

Atualmente, a Mitsubishi Electric disponibiliza Unidades de Tratamento de Ar no seu portfólio, com soluções de integração desenvolvidas e validadas pelo departamento de Applied Systems e Consulting. Com KITS de controlo projetados para uma integração eficiente e otimizada, os clientes têm a garantia de uma solução perfeitamente compatível e de fácil implementação.

Gama Rooftop





Rooftop reversível de alta eficiência com compressor Scroll

15-47kW

Rooftop reversível para instalação no exterior, para tratamento termo higrométrico, filtração e renovação de ar, em aplicações comerciais de pequena a média dimensão. As unidades são dotadas de compressores scroll herméticos em tandem, operam com fluído refrigerante R410A, com circuito frigorífico único e válvula de expansão eletrónica, estrutura de máquina em alumínio e base em aço galvanizado revestido, secção de tratamento de ar com painéis tipo sandwich com superfície externa em aço galvanizado revestido pintado em RAL7035 e ventiladores plug fan EC. Ventilador axial EC no condensador. De acordo com a versão selecionada é possível a unidade gerir a função free-cooling através de registos motorizados para recirculação, exaustão e admissão de ar novo.

VERSÕES

AR	Versão 100% recirculação de ar
MF	Versão com mistura de caudal & free-cooling
CE	Versão com mistura de caudal & free-cooling com 3 registos, e ventilador centrífugo na insuflação e extração
AX-F	Versão com mistura de caudal & free-cooling com ventilador axial de extração e recuperação termodinâmica do ar exterior



Características

- Eficiência energética
- Elevada fiabilidade
- Flexibilidade
- Válvula de expansão eletrónica fornecida de série



ARREFECIMENTO



AQUECIMENTO



REC.
TERMODINÂMICA



R410A



REC.
ROTATIVO



REC.
BOOSTER



FREE
COOLING

Micro WSM2 (15,8 kW – 27,4 kW) **R** R410A

G02 R-410A



MODELO		WSM2-052	WSM2-062	WSM2-082	WSM2-092
Alimentação	V/ph/Hz	400/3/50	400/3/50	400/3/50	400/3/50
ARREFECIMENTO					
Capacidade Total Arrefecimento ¹⁾	kW	15,8	18,0	20,9	27,4
Capacidade Sensível ¹⁾	kW	11,8	14,2	16,9	22,0
Consumo Compressor ¹⁾	kW	4,06	4,97	5,77	7,65
EER (Total) ¹⁾	kW/kW	3,3	3,0	3,0	2,7
AQUECIMENTO					
Capacidade Total Aquecimento ²⁾	kW	16,1	18,9	22,2	27,7
Consumo Compressor ²⁾	kW	4,34	4,67	5,2	7,13
COP (Total) ²⁾	kW/kW	3,3	3,3	3,5	3,0
EFICIÊNCIA SAZONAL DE ARREFECIMENTO (Reg. EU 2016/2281)					
Prated,C ⁶⁾	kW	15,8	18,1	21,0	27,6
SEER ⁶⁾		4,46	4,19	4,34	4,07
Performance ns ⁶⁾	%	175,4	164,6	170,6	159,8
EFICIÊNCIA SAZONAL DE AQUECIMENTO (Reg. EU 2016/2281)					
PDesign ⁷⁾	kW	13,0	15,4	17,8	22,6
SCOP ⁷⁾		3,63	3,53	3,59	3,52
Performance ns ⁷⁾	%	142,2	138,2	140,6	137,8
VENTILADORES DE INSUFLAÇÃO					
Caudal	m ³ /h	2500	3500	4500	5500
Pressão Estática Disponível ³⁾	PA	250	250	250	250
Consumo Ventilador	kW	0,44	0,81	0,95	1,33
CIRCUITO FRIGORÍFICO					
Nº Compressores / Nº Circuitos	Nº	2/1	2/1	2/1	2/1
Fluido Frigorígeno (R410a)	kg	2	3	4	5
RÚIDO					
Potência Sonora ⁴⁾	dB(A)	76	79	78	80
DIMENSÕES					
Comprimento A ⁵⁾	mm	2055	2055	2055	2055
Largura B ⁵⁾	mm	1300	1300	1300	1300
Altura H ⁵⁾	mm	1640	1640	1640	1640
Peso ⁵⁾	kg	520	540	570	590

PREÇOS ROOFTOP

	PVR	20.700€	20.970€	21.400€	21.980€
WSM/AR - VERSÃO 100% RECIRCULAÇÃO					
WSM/MF - VERSÃO COM MISTURA CAUDAL (Free-cooling Térmico)		22.500€	22.890€	23.700€	24.300€
WSM/AX-F - VERSÃO COM EXTRAÇÃO E RECUPERAÇÃO		25.300€	25.800€	26.400€	27.000€
WSM/CE - VERSÃO COM MISTURA CAUDAL E EXTRAÇÃO (Free-cooling Térmico)		n/a	n/a	n/a	n/a

PREÇOS ACESSÓRIOS

	PVR	450€	450€	450€	450€
K200 - Controlador Remoto (até 200 m)					
Controlador na unid. (std.)+KIPLink (possibilidade de ligação via Wi-Fi ou IP)		700€	700€	700€	700€
Interface Modbus		260€	260€	260€	260€
Interface Lonworks		540€	540€	540€	540€
Interface Bacnet (over IP)		1.030€	1.030€	1.030€	1.030€
Bateria Condensadora com tratamento epóxi (Só alhetas)		190€	210€	230€	290€
Bateria Condensadora com tratamento "Silver Guard"		1.070€	1.260€	1.470€	1.680€
Free-Cooling Entálpico (MF/CE)		970€	1.040€	1.040€	1.040€
Controlo Qualidade Ar CO2 (MF/CE)		1.530€	1.530€	1.530€	1.530€
PLANE FILTER ePM01-50% (ISO16890) - F7 (EN779)		830€	830€	830€	830€
Pressostato Diferencial Filtros		350€	350€	350€	350€
Apoios Antivibráticos		390€	390€	390€	390€
Bateria Evaporadora com tratamento epóxi (Só alhetas)		230€	230€	230€	240€
Bateria Evaporadora com tratamento "Silver Guard"		1.100€	1.100€	1.100€	1.270€

NOTAS:

*1 Arrefecimento: Exterior 35°C 50%HR / Interior 27°C 47%HR / Mistura 0%

*2 Aquecimento: Exterior 7°C 87%HR / Interior 20°C 50%HR / Mistura 0%

*3 PED para configuração standard (acessórios opcionais não incluídos/calculados)

*4 Potência Sonora baseada em medições efetuadas em conformidade com ISO 3744

*5 Unidade na configuração/execução standard (WSM/AR), sem acessórios opcionais de acordo com a figura abaixo

As unidades referenciadas nesta publicação contêm gás fluorado com efeito de estufa HFC R410A (GWP 2088)

A lista completa de opcionais encontra-se disponível para consulta através do Databook.

Para configuração de máquina diferente por favor contactar o nosso Departamento Applied Systems / Consulting

Mini WSM2 (33,2 kW – 46,7 kW)

R R410A
602 R-410A



MODELO		WSM2-102	WSM2-122	WSM2-132	WSM2-152
Alimentação	V/ph/Hz	400/3/50	400/3/50	400/3/50	400/3/50
ARREFECIMENTO					
Capacidade Total Arrefecimento ¹⁾	kW	33,2	37,3	42,9	46,7
Capacidade Sensível ¹⁾	kW	28,6	32,5	37,3	40,8
Consumo Compressor ¹⁾	kW	8,0	10,0	11,7	12,8
EER (Total) ¹⁾	kW/kW	3,1	2,9	2,8	2,9
AQUECIMENTO					
Capacidade Total Aquecimento ²⁾	kW	32,5	36,9	41,8	46,7
Consumo Compressor ²⁾	kW	7,04	8,09	9,04	10,1
COP (Total) ²⁾	kW/kW	3,3	3,3	3,4	3,5
EFICIÊNCIA SAZONAL DE ARREFECIMENTO (Reg. EU 2016/2281)					
Prated,C ⁶⁾	kW	33,7	37,9	43,5	47,7
SEER ⁶⁾		4,89	4,33	4,14	4,27
Performance ns ⁶⁾	%	192,6	170,2	162,6	167,8
EFICIÊNCIA SAZONAL DE AQUECIMENTO (Reg. EU 2016/2281)					
PDesign ⁷⁾	kW	24,6	28,1	31,7	35,2
SCOP ⁷⁾		3,69	3,68	3,64	3,68
Performance ns ⁷⁾	%	144,6	144,2	142,6	144,2
VENTILADORES DE INSUFLAÇÃO					
Caudal	m ³ /h	6300	7300	8400	9500
Pressão Estática Disponível ³⁾	PA	250	250	250	250
Consumo Ventilador	kW	1,09	1,31	1,67	1,69
CIRCUITO FRIGORÍFICO					
Nº Compressores / Nº Circuitos	Nº	2/1	2/1	2/1	2/1
Fluido Frigorígeno (R410a)	kg	8	8,5	9	9,5
RUÍDO					
Potência Sonora ⁴⁾	dB(A)	79	79	83	83
DIMENSÕES					
Comprimento A ⁵⁾	mm	2000	2000	2000	2000
Largura B ⁵⁾	mm	1600	1600	1600	1600
Altura H ⁵⁾	mm	1837	1837	1837	1837
Peso ⁵⁾	kg	700	730	730	740

PREÇOS ROOFTOP

	PVR	26.990€	27.900€	29.000€	30.250€
WSM/AR - VERSÃO 100% RECIRCULAÇÃO					
WSM/MF - VERSÃO COM MISTURA CAUDAL (Free-cooling Térmico)	PVR	26.080€	30.030€	31.500€	32.710€
WSM/AX-F - VERSÃO COM EXTRAÇÃO E RECUPERAÇÃO	PVR	32.600€	34.130€	35.500€	36.770€
WSM/CE - VERSÃO COM MISTURA CAUDAL E EXTRAÇÃO (Free-cooling Térmico)	PVR	35.910€	36.540€	38.010€	38.070€

PREÇOS ACESSÓRIOS

	PVR	450€	450€	450€	450€
K200 - Controlador Remoto (até 200 m)					
Controlador na unid. (std.)+KIPlink (possibilidade de ligação via Wi-Fi ou IP)	PVR	700€	700€	700€	700€
Interface Modbus	PVR	260€	260€	260€	260€
Interface Lonworks	PVR	540€	540€	540€	540€
Interface Bacnet (over IP)	PVR	1.030€	1.030€	1.030€	1.030€
Bateria Condensadora com tratamento epóxi (Só alhetas)	PVR	290€	305€	330€	370€
Bateria Condensadora com tratamento "Silver Guard"	PVR	1.600€	1.890€	1.990€	2.310€
Free-Cooling Entálpico (MF/CE)	PVR	1.040€	1.040€	1.040€	1.040€
Controlo Qualidade Ar CO2 (MF/CE)	PVR	1.530€	1.530€	1.530€	1.530€
PLANE FILTER ePM01-50% (ISO16890) - F7 (EN779)	PVR	1.060€	1.060€	1.060€	1.060€
Pressostato Diferencial Filtros	PVR	350€	350€	350€	350€
Apoios Antivibráticos	PVR	440€	440€	440€	440€
Bateria Evaporadora com tratamento epóxi (Só alhetas)	PVR	380€	410€	450€	460€
Bateria Evaporadora com tratamento "Silver Guard"	PVR	1.990€	2.100€	2.200€	2.310€

NOTAS:





































*1 Arrefecimento: Exterior 35°C 50%HR / Interior 27°C 47%HR / Mistura 0%
 *2 Aquecimento: Exterior 7°C 87%HR / Interior 20°C 50%HR / Mistura 0%
 *3 PED para configuração standard (acessórios opcionais não incluídos/calculados)
 *4 Potência Sonora baseada em medições efetuadas em conformidade com ISO 3744
 *5 Unidade na configuração/execução standard (WSM/AR), sem acessórios opcionais de acordo com a figura abaixo
 As unidades referenciadas nesta publicação contêm gás fluorado com efeito de estufa HFC R410A (GWP 2088)
 A lista completa de opcionais encontra-se disponível para consulta através do Databook.
 Para configuração de máquina diferente por favor contactar o nosso Departamento Applied Systems / Consulting

ROOFTOPS

Preços sob consulta (orcamentos.sistemas@pt.mee.com)











































ROOFTOPS AR/AR, SÓ FRIO

PRODUTO	FUNÇÃO	FLUIDO FRIGORÍGENO	CAPACIDADE	CONTROLO	COMPRESSOR	RECUPERADOR	SEC.INT.	SEC.EX.
WSM-T	 	R R410A	219 – 365 kW					
WSM2-T	 	R R410A	15 – 47 kW			  		
WSM3-T-G07	 	R R32	76 – 111 kW			   		
WSM3-T-G07	 	R R32	120 – 320 kW			   		



ROOFTOPS AR/AR, REVERSÍVEIS

PRODUTO	FUNÇÃO	FLUIDO FRIGORÍGENO	CAPACIDADE	CONTROLO	COMPRESSOR	RECUPERADOR	SEC.INT.	SEC.EX.
WSM	  	R R410A	51 – 317 kW			 		
WSM2	  	R R410A	15 – 47 kW			  		
WSM3-G07	  	R R32	76 – 111 kW			   		
WSM3-G07	  	R R32	120 – 320 kW			   		



Benefícios para todo o tipo de aplicações

Unidades de climatização autónomas ROOFTOP, dedicadas para tratamento de ar em aplicações de conforto e processo. Ampla gama de capacidades para satisfazer requisitos de pequenas a grandes instalações e fácil adaptação a diferentes layouts de edifícios.

EDIFÍCIOS INDUSTRIAIS



ARMAZÉNS



CENTROS COMERCIAIS E SUPERMERCADOS



CINEMAS E TEATROS



AUDITÓRIOS E SALAS DE CONGRESSOS



PAVILHÕES DESPORTIVOS



Gama IT Cooling





IT COOLING

- **Unidades Close Control**
- **Unidades Rack/Row**
- **Unidades Rejeição Calor**
- **ITC Chillers & Free-Cooling**
- **Controlo, Supervisão e Otimização**

s-MEXT



A maior capacidade numa pequena área

As unidades s-MEXT controlam a temperatura e humidade relativa com uma grande precisão, mesmo no caso de grandes variações térmicas. Brillantemente concebida para proporcionar os mais altos valores de eficiência, a unidade interior incorpora componentes da mais alta qualidade: ventiladores plug fan EC, serpentina de evaporação com tratamento hidrófilo, painel elétrico e sistema de controlo por microprocessador PID. É também disponibilizada uma vasta gama de acessórios para responder também aos requisitos de instalação mais críticos.

De salientar que nesta gama especificamente não existe opção para o acessório "bateria de gás quente", pelo que a capacidade de desumidificação em instalações sem carga térmica (museus, laboratórios, arquivos...) é bastante limitada.

Instalação rápida e fácil manutenção

As características construtivas e o layout interno permitem uma instalação mais rápida e o acesso frontal aos componentes principais para as inspeções de rotina.

Ventiladores EC Inverter de nova geração

Ventiladores EC de alto desempenho concebidos em material polimérico ultraleve, para assegurar uma modulação do fluxo de ar perfeita com cargas parciais. Os ventiladores oferecem grandes vantagens em termos de:

- ▶ Redução dos níveis de ruído em 4-5 dB(A) comparado com as soluções tradicionais
- ▶ Redução da potência absorvida em 25% comparado com as soluções tradicionais

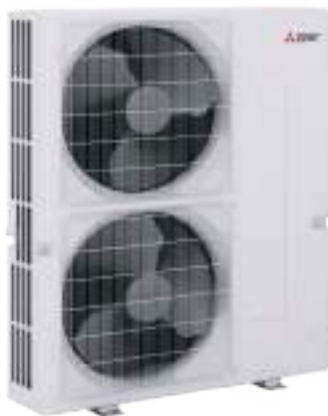

Controlo avançado EVOLUTION+

O controlador EVOLUTION+ é o coração eletrónico da unidade. Internamente desenhado para gerir na perfeição todas as variáveis da unidade, possui características avançadas para tornar a unidade totalmente configurável:

- ▶ Reativação automática após uma falha de energia
- ▶ Placas série para integração na BMS
- ▶ BLACK BOX para análises preventivas
- ▶ Até 100 eventos registados
- ▶ Memória 'flash' não volátil para armazenamento de dados
- ▶ Display com ícones de fácil leitura

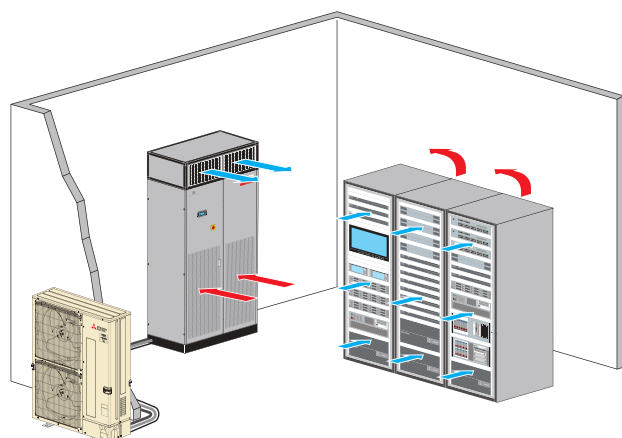

Up Flow

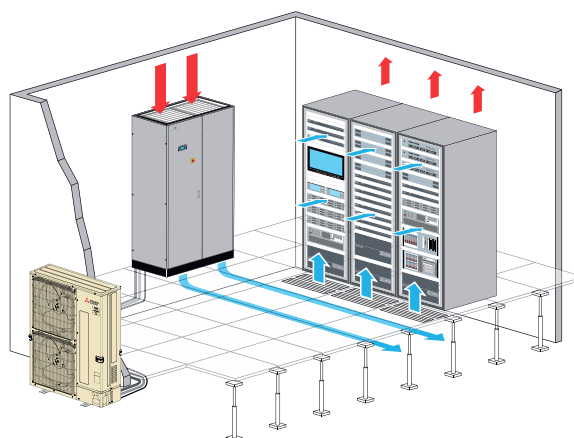

Down Flow

s-MEXT **R** R32
607 R-32



MODELO		006	009	013	022	028	038	044	
Unidade interior (OVER ou UNDER)*1		s-MEXT DX 006 F1	s-MEXT DX 009 F1	s-MEXT DX 013 F1	s-MEXT DX 022 F2	s-MEXT DX 028 F3	s-MEXT DX 038 F3	s-MEXT DX 044 F3	
Unidade exterior Mr.Slim		PUZ-ZM 60VHA	PUZ-ZM 100VKA	PUZ-ZM 125VKA	PUZ-ZM 250YKA	PUZ-ZM 250YKA	2x PUZ-ZM 200YKA	2x PUZ-ZM 250YKA	
Capacidade de arrefecimento total*2	kW	6,82	10,1	11,9	22,6	28,0	39,0	42,5	
Capacidade de arrefecimento sensível*2	kW	6,18	8,91	10,2	19,3	26,2	33,6	35,3	
FCS		0,91	0,88	0,86	0,85	0,94	0,86	0,83	
EER do sistema (nominal) 27°C-47% HR		4,67	4,3	3,49	3,18	2,68	3,58	2,88	
Unidade Interior	Alimentação elétrica - FLA corrente máx.*3	V/F/Hz - A	230/1/50 - 27,7	230/1/50 - 27,7	230/1/50 - 28,2	230/1/50 - 35	400/3+N/50 - 29,2	400/3+N/50 - 29,2	400/3+N/50 - 29,2
	Cabo de alimentação	n° x mm²	3G1.5	3G1.5	3G1.5	3G1.5	5G1.5	5G1.5	5G1.5
	Caudal de ar nominal	m³/h	2000	2500	2800	5000	7600	8800	10000
	Pressão estática disponível (nominal/máx.)	Pa	20/208	20/22	20/110	20/21	20/305	20/129	20/20
	Eficiência do filtro (ISO EN16890)	%	60% (G4 EN779)	60% (G4 EN779)	60% (G4 EN779)	60% (G4 EN779)	60% (G4 EN779)	60% (G4 EN779)	60% (G4 EN779)
	Pressão sonora*4	dB(A)	53	57	61	60	60	63	67
	Potência sonora	dB(A)	69	73	77	76	76	79	83
	Dimensões: comprimento x profundidade x altura	mm	600x500 x 1980	600 x 500 x 1980	600 x 500 x 1980	1000 x 500 x 1980	1000 x 890 x 1980	1000 x 890 x 1980	1000 x 890 x 1980
	Peso líquido - versão OVER - insuflação ar superior	kg	103	106	110	165	237	237	237
	Peso líquido - versão UNDER - insuflação ar inferior	kg	110	115	120	175	247	247	247
Unidade Exterior	Alimentação elétrica - FLA corrente máx.	V/F/Hz - A	230/1/50 - 19	230/1/50 - 26,5	230/1/50 - 26,5	400/3+N/50 - 21	400/3+N/50 - 22,5	2x 400/3+N/50 - 2x 22,5	2x 400/3+N/50 - 2x 22,5
	Cabo de alimentação	n° x mm²	3G4	3G4	3G4	5G6	5G6	5G6	5G6
	Caudal de ar	m³/h	3300	6600	7200	8400	8400	2x 8400	2x 8400
	Pressão sonora	dB(A)	47	49	50	62	59	2x 59	2x 59
	Potência sonora	dB(A)	67	69	70	77	74	2x 74	2x 74
	Dimensões: comprimento x profundidade x altura	mm	950 x 355 x 943	1050 x 370 x 1338	1050 x 370 x 1338	1050 x 370 x 1338	1050 x 370 x 1338	2x (1050 x 370 x 1338)	2x (1050 x 370 x 1338)
	Peso	kg	70	116	116	138	138	2x 137	2x 138
	Fluido refrigerante R32 / Pré-carga FF Kg / GWP / TCO ₂ equiv.		2,8 / 675 / 1,89	4,0 / 675 / 2,7	4,0 / 675 / 2,7	6,8 / 675 / 4,59	6,8 / 675 / 4,59	2x 6,3 / 675 / 2x 4,25	6,8 / 675 / 4,59
	Humidi. elétrodos mergulhados	Capacidade humidificação	kg/h	3	3	3	8	8	8
	Bateria resistên. elétricas	Potên. reaqueci. elétrico/etapas	kW	2,6 / 2	2,6 / 2	2,6 / 2	3,9 / 3	9,0 / 3	9,0 / 3
Conex. das linhas frigoríficas	Gás / Líquido	Ø pol	5/8" - 3/8"	5/8" - 3/8"	5/8" - 3/8"	1" - 1/2"	1" - 1/2"	2x (1" - 3/8")	2x (1" - 1/2")
PVR / s-MEXT (UI - OVER) + Mr. Slim (UE)		17.060€	18.720€	19.780€	24.310€	27.500€	33.900€	36.500€	
PVR / s-MEXT (UI - UNDER) + Mr. Slim (UE)		17.700€	19.300€	20.500€	25.300€	28.360€	34.800€	37.440€	

NOTAS:

*1 Unidade Interior s-MEXT inclui:

- Bateria de resistências elétricas
- Humidificador de vapor do tipo elétrodos mergulhados
- Função desumidificação
- Sensor T/HR- Temperatura e Humidade Relativa (Retorno de ar)
- Carta Interface Ethernet
- Detetor de água no pavimento e filtros colmatados
- Base de assentamento com H regulável. Disponível 3 tipos altura/base: H=255-350mm,355-450mm ou 400-510mm, aplicável somente para UI-UNDER

A lista completa de opcionais encontra-se disponível para consulta através do Databook

Para configuração de máquina diferente por favor contactar o nosso Departamento Applied Systems / Consulting

*2 Capacidade arrefecimento não considera carga térmica do motor ventilador de saída. Valor bruto. Condições referentes a entrada de ar a 27°C -47% HR;

Temperatura ambiente 35°C; ESP=20Pa; Linhas frigoríficas com comprimento de 5m.

*3 Valor de corrente máxima FLA da UI inclui bateria resistências elétricas e humidificador

*4 Nível pressão sonora medido a 1m da unidade

Não existe opção para o acessório "bateria de gás quente", pelo que a capacidade de desumidificação em instalações sem carga térmica (museus, laboratórios, arquivos...) é bastante limitada.

SÉRIE M • MSY só frio, Split Mural para sala de servidores R32

O modelo split Mural MSY-TP é um sistema Só Frio, ideal quer para pequenas salas técnicas, quer para áreas de servidores que requerem um elevado arrefecimento sensível.



Principais vantagens

- Dimensões compactas, com design estilizado
- Grande capacidade de arrefecimento sensível
- Elevados níveis de eficiência energética
- Operação de arrefecimento até -25°C no exterior
- Função alternância/redundância opcional

Comando por infra incluído

CONTROLADOR REMOTO



MAC-SL100M-E

Sem função redundância e alternância

Opção comando por cabo

CONTROLADOR



PAR-41MAA



INTERFACE



MAC-334IF-E

Possibilidade de programação de alternância / redundância, por favor contacte Mitsubishi Electric

NOTA: Comercializados em separado.



MODELO			MSY-TP35VF	MSY-TP50VF
PVR (Monofásico)			1.320€	1.830€
COMERCIALIZADOS EM SEPARADO: Comando remoto PAR-41MAA (135€) + Interface MAC-334IF-E (150€)				
Unidade interior			MSY-TP35VF	MSY-TP50VF
Unidade exterior			MUY-TP35VF	MUY-TP50VF
Alimentação elétrica	Unidade exterior	V/Fase/Hz	230/Monofásico/50	
Arrefecimento	Capacidade nominal	kW	3.5	5.0
	Min-Max	kW	1.5-4.0	1.5-5.7
	Fator de calor sensível (SHF)		0.98	0.82
	Consumo nominal	kW	0.760	1.450
	EER		4.61	3.45
	Consumo anual elétrico*2	kWh/a	136	218
	SEER*3		9.0	8.0
Categoria EEL			-	-
Categoria energética			A+++	A++
Corrente funcionamento (Máx.)			9.6	9.6
Consumo nominal			0.033	0.034
Unidade interior	Corrente funcionamento (Máx.)		0.4	0.4
	Dimensões	AxLxP	305x923x250	305x923x250
	Peso	kg	12.5	12.5
	Caudal de ar	Min-Med-Max-SMax	606-696-822-984	606-696-822-984
	Nível de ruído (SPL)	Min-Med-Max-SMax	31-36-40-45	31-36-40-45
Nível de ruído (PWL)			60	60
Unidade exterior	Dimensões		550x800x285	550x800x285
	Peso	kg	34	34
	Caudal de ar	Arrefecimento	1758	1758
	Nível de ruído (SPL)	Arrefecimento	45	47
	Nível de ruído (PWL)	Arrefecimento	58	61
Corrente funcionamento (Máx.)			9.2	9.2
Dimensão disjuntor			10	10
Dados instalação	Diâmetro tubagem	Líquido	6.35 (1/4")	6.35 (1/4")
		Gás	9.52 (3/8")	9.52 (3/8")
	Compr. máx. tubagem	Ext-Int	20	20
	Altura máx. tubagem	Ext-Int	12	12
	Refrigerante R32*1	Pré-carga kg/GWP/tCO ₂ eq	0.85/675/1.67	0.85/675/1.67
Temp. exterior de funcion.	Arrefecimento	°C	-25~+46	-25~+46

NOTAS: *1 Fugas de refrigerante contribuem para as alterações climáticas. Um refrigerante com menor potencial de aquecimento (GWP) contribuirá menos para o aquecimento global que um refrigerante com GWP mais elevado, caso ocorra uma fuga para a atmosfera. Esta aplicação contém um fluido refrigerante com um GWP igual a 675. Isto significa que se 1kg deste refrigerante se dispersar na atmosfera, o impacto no aquecimento global seria 675 vezes superior a 1kg de CO₂, durante um período de 100 anos. Não tente nunca interferir com o circuito do refrigerante ou desmontar o produto sozinho, peça sempre a um profissional. O GWP do R32 é 675 nos termos do 4º Relatório de Avaliação do IPCC. / *2 Consumo energético baseado em resultados standard de testes. O consumo real de energia dependerá da forma como o equipamento é utilizado e onde está localizado. / *3 SEER e outras descrições relacionadas são baseadas no REGULAMENTO DELEGADO DA COMISSÃO (EU) Nº626/2011.

UNIDADES “CLOSE CONTROL”

Preços sob consulta (orcamentos.sistemas@pt.mee.com)























CLOSE CONTROL EXPANSÃO DIRETA, ACOPLADA A UE MR.SLIM - SISTEMA SPLIT

PRODUTO	FUNÇÃO	FLUIDO FRIGORÍGENO	CAPACIDADE	CONTROLO	COMPRESSOR	VENTILADOR
s-MEXT-G00 DX com unidade moto-condensadora		 R32	6,81 – 42,3 kW			 EC

































DX - CLOSE CONTROL EXPANSÃO DIRETA, CONDENSAÇÃO A AR

PRODUTO	FUNÇÃO	FLUIDO FRIGORÍGENO	CAPACIDADE	CONTROLO	COMPRESSOR	VENTILADOR
x-MEXT-f-G02-DX Com condensador a ar remoto		 R410A	34,6 – 137 kW			 EC
x-MEXT-f-G02-DX-DF Dual fluid com condensador a ar remoto		 R410A	36,2 – 101 kW			 EC
x-MEXT-i-G02-DX Com condensador a ar remoto		 R410A	29,0 – 140 kW			 EC
x-MEXT-i-G02-DX-DF Dual fluid com condensador a ar remoto		 R410A	36,2 – 109 kW			 EC











DX - CLOSE CONTROL EXPANSÃO DIRETA, CONDENSAÇÃO A ÁGUA

PRODUTO	FUNÇÃO	FLUIDO FRIGORÍGENO	CAPACIDADE	CONTROLO	COMPRESSOR	VENTILADOR
x-MEXT-f-G02-DW C/ permutador/condensador a água incorporado		 R410A	34,6 – 137 kW			 EC
x-MEXT-f-G02-DW-DF Dual fluid c/ permutador/condensador a água incorporado		 R410A	36,2 – 101 kW			 EC
x-MEXT-f-G02-DW-FC Free-cooling c/ permutador/condensador a água incorporado	 	 R410A	37,6 – 105 kW			 EC
x-MEXT-i-G02-DW C/ permutador/condensador a água incorporado		 R410A	30,5 – 146 kW			 EC
x-MEXT-i-G02-DW-DF Dual fluid c/ permutador/condensador a água incorporado		 R410A	36,2 – 109 kW			 EC
x-MEXT-i-G02-DW-FC Free-cooling c/ permutador/condensador a água incorporado	 	 R410A	30,5 – 113 kW			 EC



CW - CLOSE CONTROL COM BATERIA DE ÁGUA

PRODUTO	FUNÇÃO	FLUIDO	CAPACIDADE	CONTROLO	COMPRESSOR	VENTILADOR
w-MEXT Arrefecida a água		 H ₂ O	5,93 – 34,2 kW	N/A	N/A	 EC
w-MEXT-DF Dual fluid arrefecida a água		 H ₂ O	7,90 – 15,4 kW	N/A	N/A	 EC
w-MEXT DL Displacement, arrefecida a água		 H ₂ O	4,68 – 10,8 kW	N/A	N/A	 EC



DX - CLOSE CONTROL EXPANSÃO DIRETA, CONDENSAÇÃO A AR



PRODUTO	FUNÇÃO	FLUIDO FRIGORÍGENO	CAPACIDADE	CONTROLO	COMPRESSOR	VENTILADOR
t-NEXT DX Com condensador a ar remoto		R R410A	7,01 – 28,4 kW			
t-NEXT DF DX Dual fluid com condensador a ar remoto		R R410A	13,7 – 35,2 kW			
t-NEXT DL DX Displacement, com condensador a ar remoto		R R410A	7,88 – 27,5 kW			
i-NEXT DX Com condensador a ar remoto		R R410A	11,2 – 26,5 kW			
i-NEXT DF DX Dual fluid, com condensador a ar remoto		R R410A	13,2 – 26,1 kW			
i-NEXT DL DX Displacement, com condensador a ar remoto		R R410A	23,1 – 25,3 kW			
i-MTR2-G02-MO P/ salas de metrologia e laboratórios, c/ condensador a ar remoto		R R410A	11,1 – 15,8 kW			



DX - CLOSE CONTROL EXPANSÃO DIRETA, CONDENSAÇÃO A ÁGUA



PRODUTO	FUNÇÃO	FLUIDO FRIGORÍGENO	CAPACIDADE	CONTROLO	COMPRESSOR	VENTILADOR
t-NEXT DW C/ permutador/condensador a água incorporado		R R410A	11,8 – 27,6 kW			
t-NEXT DF DW Dual fluid c/ permutador/condensador a água incorporado		R R410A	11,9 – 29,2 kW			
t-NEXT FC DW Free-cooling c/ permutador/condensador a água incorporado		R R410A	8,72 – 30,0 kW			
i-NEXT DW C/ permutador/condensador a água incorporado		R R410A	8,72 – 30,0 kW			
i-NEXT DF DW Dual fluid c/ permutador/condensador a água incorporado		R R410A	13,1 – 25,9 kW			
i-NEXT FC DW Free-cooling c/ permutador/condensador a água incorporado		R R410A	12,0 – 27,4 kW			



CW - CLOSE CONTROL COM BATERIA DE ÁGUA



PRODUTO	FUNÇÃO	FLUIDO	CAPACIDADE	CONTROLO	COMPRESSOR	VENTILADOR
w-NEXT S Arrefecida a água		H ₂ O	47,9 – 205 kW	N/A	N/A	
w-NEXT DF Dual fluid arrefecida a água		H ₂ O	47,9 – 167 kW	N/A	N/A	
w-NEXT HD S Alta densidade, arrefecida a água		H ₂ O	15,4 – 148 kW	N/A	N/A	
w-NEXT HD K Alta densidade, arrefecida a água		H ₂ O	14,3 – 183 kW	N/A	N/A	
w-NEXT2 S Duas secções, arrefecida a água		H ₂ O	58,2 – 227 kW	N/A	N/A	
w-NEXT2 K Duas secções, arrefecida a água		H ₂ O	57,8 – 225 kW	N/A	N/A	
w-NEXT2 DF Duas secções, dual fluid, arrefecida a água		H ₂ O	58,2 – 227 kW	N/A	N/A	
w-NEXT DL Displacement, arrefecida a água		H ₂ O	11,6 – 41,3 kW	N/A	N/A	



CW - FANWALL COM BATERIA DE ÁGUA



PRODUTO	FUNÇÃO	FLUIDO	CAPACIDADE	CONTROLO	COMPRESSOR	VENTILADOR
MEWALL Arrefecida a água		H ₂ O	430 – 446 kW	N/A	N/A	

UNIDADES RACK/ROW

Preços sob consulta (orcamentos.sistemas@pt.mee.com)



DX - SISTEMA SPLIT, UNIDADES IN-ROW

PRODUTO	FUNÇÃO	FLUIDO FRIGORÍGENO	CAPACIDADE	CONTROLO	COMPRESSOR	VENTILADOR
MULTIDENSITY Com tecnologia VRF		 R410A	77,7 – 418 kW	N/A	N/A	 EC



DX - SISTEMA SPLIT, UNIDADES IN-ROW

PRODUTO	FUNÇÃO	FLUIDO FRIGORÍGENO	CAPACIDADE	CONTROLO	COMPRESSOR	VENTILADOR
COOLSIDE DX Com unidade moto-condensadora		 R410A	10,6 – 68,4 kW	N/A	N/A	 EC
COOLSIDE DF Dual fluid		 R410A	10,9 – 14 kW	N/A	N/A	 EC





DX - UNIDADE IN-ROW

PRODUTO	FUNÇÃO	FLUIDO FRIGORÍGENO	CAPACIDADE	CONTROLO	COMPRESSOR	VENTILADOR
COOLSIDE ROW DX Com condensador a ar remoto		 R410A	28,5 – 40,1 kW			 EC
COOLSIDE ROW DF DX Dual fluid com condensador a ar remoto		 R410A	35,6 – 50,7 kW			 EC



CW - UNIDADE IN-ROW COM BATERIA DE ÁGUA

PRODUTO	FUNÇÃO	FLUIDO	CAPACIDADE	CONTROLO	COMPRESSOR	VENTILADOR
COOLSIDE CW Arrefecida a água		 H ₂ O	16,1 – 74,7 kW	N/A	N/A	 EC



UNIDADES REJEIÇÃO DE CALOR

Preços sob consulta (orcamentos.sistemas@pt.mee.com)



UNIDADES MOTO-CONDENSADORAS PARA SISTEMA MULTIDENSITY (TECNOLOGIA VRF)

PRODUTO	FUNÇÃO	FLUIDO FRIGORÍGENO	CAPACIDADE	CONTROLO	COMPRESSOR	VENTILADOR
m-MOCU-G02		 R410A	50 kW			







CONDENSADORES REMOTOS

PRODUTO	FUNÇÃO	FLUIDO FRIGORÍGENO	CAPACIDADE	CONTROLO	COMPRESSOR	VENTILADOR
MEGR-MC Bateria microchannel		 R410A	8,28 – 155 kW	N/A	N/A	 EC  AC
MEGR-TF Bateria cu/al		 R410A	10,8 – 176 kW	N/A	N/A	 EC  AC



DRY COOLERS

PRODUTO	FUNÇÃO	FLUIDO	CAPACIDADE	CONTROLO	COMPRESSOR	VENTILADOR
MEDR-TF Bateria cu/al		 H ₂ O	6,34 – 108 kW	N/A	N/A	 EC  AC



UNIDADES MOTO-CONDENSADORAS

PRODUTO	FUNÇÃO	FLUIDO FRIGORÍGENO	CAPACIDADE	CONTROLO	COMPRESSOR	VENTILADOR
SPLIT EVO INV OUT		 R410A	4,94 – 16,8 kW			
SPLIT EVO OUT		 R410A	4,94 – 16,8 kW			







CONDENSADORES REMOTOS PARA CHILLERS SEM CONDENSADOR

PRODUTO	FUNÇÃO	FLUIDO FRIGORÍGENO	CAPACIDADE	CONTROLO	COMPRESSOR	VENTILADOR
NCE		 R410A	45,0 – 566 kW	N/A	N/A	
FCE		 R134A	83,0 – 929 kW	N/A	N/A	



ARREFECEDORES SECOS ADIABÁTICOS

PRODUTO	FUNÇÃO	FLUIDO	CAPACIDADE	CONTROLO	COMPRESSOR	VENTILADOR
DR-Z E B		 R410A  H ₂ O	223 – 2202 kW	N/A	N/A	

ITC CHILLERS

Preços sob consulta (orcamentos.sistemas@pt.mee.com)



ITC CHILLERS AR/ÁGUA











































































PRODUTO	FUNÇÃO	FLUIDO FRIGORÍGENO	CAPACIDADE	CONTROLO	COMPRESSOR	VENTILADOR	PERMUTADOR
MECH-iS-G07 Perm. Placas		R R32	70,09 – 152,7 kW			 EC	P



ITC CHILLERS AR/ÁGUA



PRODUTO	FUNÇÃO	FLUIDO FRIGORÍGENO	CAPACIDADE	CONTROLO	COMPRESSOR	VENTILADOR	PERMUTADOR
i-NR2-G07 Perm. Placas		R R32	50 – 100 kW			 EC	P
NR2 Perm. Placas		R R410A	249 – 504 kW			 AC	P
NR2 Perm. Multitubular		R R410A	249 – 504 kW			 AC	T
NR2 Perm. Multitubular		R R410A	545 – 1267 kW			 AC	T
NR2-G06 Perm. Placas		R R454B	56 – 293kW			 AC	P
		R R454B	234 – 478 kW			 AC	P
NR2-G06 Perm. Multitubular		R R454B	234 – 478 kW			 AC	T
		R R454B	524 – 1216 kW			 AC	T
NR-G06 Perm. Multitubular		R R454B	153 – 314 kW			 AC	T
FR2-G01/G04/G05 Perm. Multitubular		R R134A	437 – 2425 kW			 AC	T
		R R1234ZE	437 – 2425 kW			 AC	T
		R R513A	563 – 2443 kW			 AC	T
I-FR2-G01/G04/G05 Perm. Multitubular		R R134A	746 – 2177kW			 EC	T
		R R1234ZE	563 – 2443 kW			 EC	T
		R R513A	737 – 2145 kW			 EC	T
TRCS2-G01/G05 Ev. Inundado		R R134A	232 – 1180 kW			 AC	F
		R R513A	325 – 1789 kW			 AC	F
MECH-iS-G07 Ev. Inundado		R R1234ZE	474 – 1405 kW			 EC	F



ITC CHILLERS COM TECNOLOGIA FREE-COOLING

PRODUTO	FUNÇÃO	FLUIDO FRIGORÍGENO	CAPACIDADE	CONTROLO	COMPRESSOR	VENTILADOR	PERMUTADOR
NRCS-FC Perm. Multitubular		R R410A	50,6 – 542 kW				
NR2-FC-G06/G02 Perm. Multitubular		R R410A	359 – 914 kW				
		R R454B	354 – 894 kW				
FR-FC-G05/G01 Perm. Multitubular		R R134A	309 – 1365 kW				
		R R513A	309 – 1365 kW				
FR-EFC Perm. Multitubular		R R134A	306 – 1343 kW				
TRCS-FC-G05/G01 Ev. Inundado		R R134A	302 – 1693 kW				
		R R513A	333 – 1616 kW				
TRCS-EFC Ev. Inundado		R R134A	381 – 1507 kW				
TR2-FC-G04 Ev. Inundado		R R1234ZE	840 – 1800 kW				



ITC CHILLERS COM FREE-COOLING EVAPORATIVO

PRODUTO	FUNÇÃO	FLUIDO FRIGORÍGENO	CAPACIDADE	CONTROLO	COMPRESSOR	VENTILADOR	PERMUTADOR
FR-EFC-Z Evap. Multitubular		R R134A	305,5 – 1343 kW				
TRCS-EFC-Z Ev. Inundado		R R134A	380,6 – 1507 kW				

SISTEMAS DE CONTROLO, SUPERVISÃO E OTIMIZAÇÃO

Preços sob consulta (orcamentos.sistemas@pt.mee.com)

ClimaPRO+

Solução avançada para otimização do funcionamento de complexas centrais AVAC.

Sistema inteligente de otimização da produção de energia térmica, para a gestão em tempo real dos índices energéticos de unidades individuais de toda a central.



Otimização da eficiência



Acesso baseado na Web



Gestão de grupos de chillers com diferentes tecnologias



Medição índices de energia em cada unidade



Função execução de gráficos para análise de tendências



DATA CENTER MANAGER+

Controlo especial de grupo de unidades close control e chillers num datacenter.

Projetado para monitorizar efetivamente central de arrefecimento do seu data center, o software vigia constantemente a operação dos principais componentes da central e fornece à equipa gestora IT todas as informações necessárias. Devido a algoritmos de controlo únicos, o DATA CENTER MANAGER+ controla e gere de forma eficiente grupos hidráulicos de chillers que trabalham em conjunto com grupo de unidades close control.



HPC

A Função HPC é o novo algoritmo de otimização desenvolvido para sistemas arrefecimento IT, próprio para chillers e unidades interiores periféricas ou in-row.

O HPC gere chillers, unidades interiores e bombas, otimizando todo o sistema de água gelada. A partir das condições de funcionamento de cada componente único, o HPC ajusta os parâmetros de operação para maximizar a eficiência global. A otimização é sempre executada tendo como base a fiabilidade no processo de cooling, assegurando máxima segurança de operação independentemente das circunstâncias que o data center enfrenta.

HPC
Hydronic Plant Connect



CATEGORIA



CHILLERS & CHILLERS
COM FREE-COOLING



UNIDADES DE TRATAMENTO
DE AR



ROOFTOPS



UNIDADES
CLOSE CONTROL



BOMBAS DE CALOR
POLIVALENTES
(4 TUBOS)



BOMBAS DE CALOR



UNIDADES REJEIÇÃO
DE CALOR



UNIDADES
RACK/ROW



SISTEMAS DE CONTROLO,
SUPERVISÃO E OTIMIZAÇÃO

FUNÇÃO



ARREFECIMENTO



AQUECIMENTO



ÁGUA QUENTE
SANITÁRIA



FREE COOLING



65°

AQUECIMENTO 65°C



78°

AQUECIMENTO 78°C



PRODUÇÃO
SIMULTÂNEA



FREE-COOLING
EVAPORATIVO



SISTEMA
A 4 TUBOS

FLUIDO FRIGORÍGENO



R134A

G01 R-134A



R410A

G02 R-410A



R1234ZE

G04 R-1234ZE



R513A

G05 R-513A



R454B

G06 R-454B



R32

G07 R-32

FLUIDO



H₂O

ÁGUA



CONTROLO



TECNOLOGIA
INVERTER



ON/OFF

COMPRESSOR



COMPRESSOR
SCROLL



COMPRESSOR
PARAFUSO



COMPRESSOR
CENTRÍFUGO

VENTILADOR



AC
PLUG FAN AC



EC
PLUG FAN EC



AXIAL SECÇÃO
EXTERIOR



AC
AXIAL AC



EC
AXIAL EC



AC
CENTRÍFUGO AC



EC
CENTRÍFUGO EC

PERMUTADOR DE CALOR



P
PERMUTADOR DE
PLACAS



T
PERMUTADOR
MULTITUBULAR



F
EVAPORADOR
INUNDADO



H
EVAPORADOR
HYBRID
FALLING FILM

RECUPERADOR DE CALOR



RECUPERADOR
DE PLACAS



RECUPERADOR
ROTATIVO



RECUPERADOR
RUN-AROUND-COIL



SISTEMA
BOOSTER



EFEITO
TERMODINÂMICO



Gama **CITY MULTI**





A tecnologia VRF mais avançada

A Mitsubishi Electric coloca-se na vanguarda da tecnologia VRF com a sua gama CITY MULTI, criada especificamente para responder às exigências dos edifícios atuais e orientada para fatores chave como a eficiência energética, a flexibilidade, a adaptabilidade e a fiabilidade.

Graças aos seus sistemas de controlo intuitivos, capazes de se ligarem à Internet, e à integração da climatização com sistemas de ventilação, CITY MULTI posiciona-se como gama de referência e líder no mercado dos sistemas VRF.



R410a R32

PUMY-SP/SM

Disponível em dois sistemas – monofásico e trifásico - a série de bombas de calor PUMY-SP/SM com um ventilador axial. Caracteriza-se pela sua elevada eficiência energética, modo super silencioso, pressão estática externa de 30Pa e uma notável flexibilidade de ligação da tubagem.

A estas características acresce uma grande variedade de unidades interiores compatíveis, quer da gama City Multi, quer das gamas Doméstica e Mr.Slim.



R410a R32

PUMY-P/M

Disponível desde 12,5kW até 33,5kW, esta série é ideal para pequenos escritórios, espaços comerciais compartimentados ou habitações de tamanho médio.

É compatível com unidades interiores das gamas City Multi, Doméstica e Mr.Slim. Duas versões disponíveis, monofásica ou trifásica. O modelo P é também compatível com unidades Ecodan Hydrobox.



R410a R32

PUHY

A série Y, graças à sua elevada modularidade e à variedade de potências disponível, entre os 22.4kW e os 150kW, adapta-se às necessidades de qualquer instalação. Equipada com sistema de bomba de calor reversível, esta série apresenta, agora, uma melhor eficiência energética e incorpora novas funções, como o aquecimento contínuo e o controlo da temperatura de evaporação.



R410a R32

PURY

A série City Multi R2 permite fornecer arrefecimento e aquecimento em simultâneo, o que pode resultar numa redução de consumo de energia até 30% em relação aos sistemas convencionais. Com um sistema de recuperação de calor de 2 tubos, esta a gama oferece enormes benefícios em termos de facilidade de instalação e manutenção, bem como total flexibilidade de layout do sistema.



R410a

PQHY/PQRY - Condensação a água

Estes sistemas permitem combinar as características do VRF com circuitos de água. A vantagem destes sistemas reside no controlo da temperatura e caudal de condensação, permitindo um aumento da eficiência e flexibilidade.

Gama de Unidades Exteriores - Preços sob consulta (orcamentos@pt.mee.com)

	Bomba de Calor		Recuperação de Calor		Condensação a água	
	PUMY		PUHY		PQHY	
	R32	R410a	R32	R410a	R410a	R410a
POTÊNCIA /Hp						
112 4 Hp		●				
125 5 Hp		●				
140 6 Hp		●				
200 8 Hp	● (P/M-YKM)		●		●	●
250 10 Hp	● (P-YBM)		●		●	●
300 12 Hp	● (P-YBM)		●		●	●
350 14 Hp			●		●	●
400 16 Hp			●		●	●
450 18 Hp			●		●	●
500 20 Hp			●		●	●
550 22 Hp			●		●	●
600 24 Hp			●		●	●
650 26 Hp			●			
700 28 Hp			●		●	●
750 30 Hp			●		●	●
800 32 Hp			●		●	●
850 34 Hp			●		●	●
900 36 Hp			●		●	●
950 38 Hp			●			
1000 40 Hp			●			
1050 42 Hp			●*			
1100 44 Hp			●*			
1150 46 Hp			●*			
1200 48 Hp			●*			
1250 50 Hp			●*			
1300 52 Hp			●*			
1350 54 Hp			●*			

* Somente as unidades a R410a.

Gama de Unidades Interiores exclusiva para R410a - Preços sob consulta (orcamentos@pt.mee.com)

Tipo		CASSETE				CONDUTA	
Modelo		PLFY-M-VEM6-E	PLFY-P VFM-E	PLFY-P VLMD-E	PMFY-P VBM-E	PEFY-P VMR-E-(L/R)	PEFY-P VMS1-E
		Cassete 4 vias	Cassete 4 vias (600x600)	Cassete 2 vias	Cassete de 1 via	Baixa pressão	Baixo perfil (50Pa)
Gama	15		•				•
	20	•	•	•	•	•	•
	25	•	•	•	•	•	•
	32	•	•	•	•	•	•
	40	•	•	•	•	•	•
	50	•	•	•			•
	63	•		•			•
	80	•		•			•
	100	•		•			•
125	•		•				

Tipo		CONDUTA					HORIZONTAL TETO
Modelo		PEFY-M VMA-A1	PEFY-P VMHS-E	GUF-RD4	GUX-MS-E	PEFY-P VMHS-E-F	PCFY-P VKM-E
		Média pressão estática (150Pa)	Alta pressão estática (250Pa)	Recuperador de calor entálpico Bateria DX	Bateria DX e recuperador de calor Lossnay	100% de ar novo	
Gama	20	•					
	25	•					
	32	•		•	•		
	40	•	•				•
	50	•	•		•		
	63	•	•	•			•
	71	•	•				
	80	•	•		•		
	100	•	•		•		•
	125	•	•			•	•
	140	•	•				
	200		•			•	
250		•			•		

Tipo		MURAL		CONSOLA DE CHÃO			MÓDULO HIDRÁULICO
Modelo		PKFY-P VLM-E	PKFY-P VKM-E	PFFY-P VKM-E	PFFY-P VEM-E	PFFY-P VCM-E	PWFY-EP BU
Gama	15	•					
	20	•		•	•	•	
	25	•		•	•	•	
	32	•		•	•	•	
	40	•		•	•	•	
	50	•			•	•	
	63		•		•	•	
	100		•				•
	125						

NOTAS UNIDADES INTERIORES

(1) A capacidade de arrefecimento indica o valor máximo nas seguintes condições: Arrefecimento: Interior 27°C Ts / 19°C Th. Exterior 35°C Ts. Comprimento da tubagem 7,5 m. Desnível: 0m. / (2) A capacidade de arrefecimento/aquecimento indica o valor máximo nas seguintes condições: Arrefecimento: Interior 27°C Ts / 19°C Th. Exterior 35°C Ts. Aquecimento: Interior 20°C Ts. Exterior 7°C Ts / 6°C Th. Comprimento da tubagem: 7,5m. Desnível: 0m. / *A função Double Setpoint Temperatura é desativada ao usar o conector do Terminal IT. Considere também que o conector do Terminal IT não transmite duas temperaturas de setpoint.

Gama de Unidades Interiores exclusiva para PUMY-SM R32 (ligação com City Multi*)



Tipo	CASSETE		CONDUTA	MURAL	HORIZONTAL TETO
Modelo	PLFY-MS VEM-E	PLFY-MS VFM-E	PEFY-MS VMA(L)-A	PKFY-MS VLM	PCFY-MS VKM-E
	Cassete 4 vias	Cassete 4 vias (600x600)	Média pressão estática (150Pa)		
					
Sensor	•	•	•	•	•
Gama	10			•	
	15			•	
	20	•	•	•	
	25	•	•	•	
	32	•	•	•	
	40	•	•	•	•
	50	•	•	•	•
	63	•		•	•
	71			•	
	80	•		•	
100	•		•	•	
125	•		•	•	
140			•		

NOTA: * A unidade interior conectável varia conforme a capacidade.

Preços sob consulta (orcamentos@pt.mee.com)

Gama de Unidades Interiores PUMY-SM R32 (ligação com Branch Box**)

Tipo	MURAL			CASSETE		CONDUTA
Modelo	MSZ-LN VG(W/R/B/V)	MSZ-EF VGK(W/S/B)	MSZ-AY VGK	MLZ-KP(Y) VG	SLZ-M FA	SEZ-M DA
				Cassete 1 via	Cassete 4 vias (600x600)	Baixo perfil (50Pa)
						
Gama	15		•			
	20		•	• (MLZ-KY)		
	22		•			
	25	•	•	•	• (MLZ-KP)	•
	35	•	•	•	• (MLZ-KP)	•
	42		•	•		
	50	•	•	•	• (MLZ-KP)	•
	60					•
71					•	

Tipo	HORIZONTAL TETO	CASSETE	CONDUTA
Modelo	PCA-M KA	PLA-M EA	PEAD-M JA
		Cassete 4 vias	Média pressão estática (150Pa)
			
Gama	35	•	
	50	•	•
	60	•	•
	71	•	•
	100	•	•

NOTA: ** Ver características nas páginas 32 e 33.

Preços sob consulta (orcamentos@pt.mee.com)

Novo City Multi YXM a **R32** Redefinimos o futuro do VRF (Série Y e R2)

A série YXM apresenta um novo design de chassis modular compacto, a mais alta eficiência energética, flexibilidade de design, baixo nível sonoro e total conformidade com a regulamentação em vigor.
Com recurso a novas tecnologias e com a utilização do fluido R32, a pegada de CO2 do edifício é reduzida em aproximadamente 70%.

Configuração do sistema YXM (R32): Conformidade com a regulamentação em vigor

Série Y

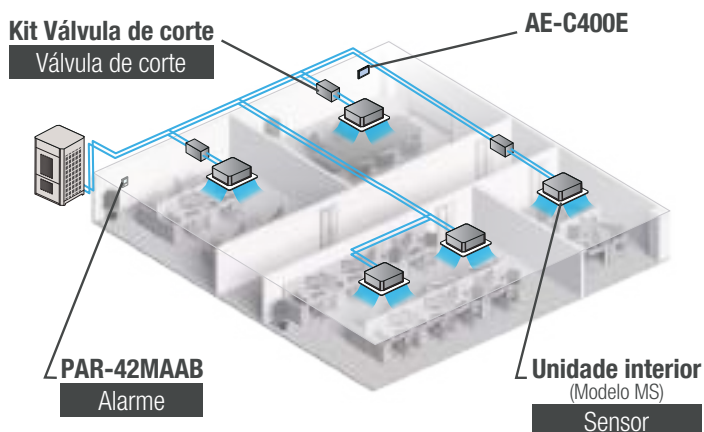

Série R2

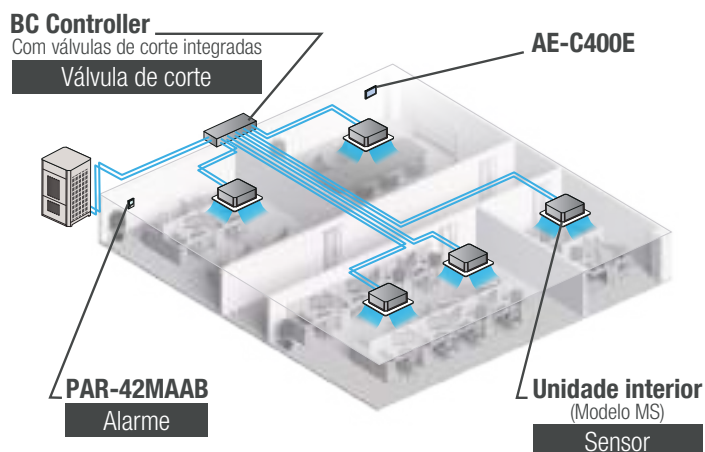





Instale o kit válvula de corte no circuito frigorífico junto da(s) unidade(s) interior(es) a controlar. Se for detetada uma fuga de fluido refrigerante, a válvula de corte é acionada e as unidades interiores instaladas após a válvula serão desligadas.

Instale o controlador BC com válvulas de corte integradas. Se for detetada uma fuga de fluido refrigerante, a válvula de corte é acionada e todas as unidades interiores instaladas após as válvulas serão desligadas.



Gama de Unidades Interiores para R32 e R410a - Preços sob consulta (orcamentos@pt.mee.com)

Tipo		CASSETE				CONDUTA
Modelo		PLFY-MS VEM2-E	PLFY-MS VFM2-E	PLFY-MS VLMD-E	PMFY-MS VCM-E	PEFY-MS VMS-E
		Cassete 4 vias	Cassete 4 vias (600x600)	Cassete 2 vias	Cassete de 1 via	Baixo perfil (50Pa)
Gama	15					
	20	•	•	•	•	•
	25	•	•	•	•	•
	32	•	•	•	•	•
	40	•	•	•	•	•
	50	•	•	•	•	•
	63	•	•	•	•	•
	80	•	•	•	•	•
	100	•	•	•	•	•
125	•	•	•	•	•	

Tipo		CONDUTA			HORIZONTAL TETO	MURAL	
Modelo		PEFY-MS VMA-E	PEFY-MS VMHS-E	GUX-MS-E	PCFY-MS VKM2-E	PKFY-MS VLM2-E	PKFY-MS VKM2-E
		Média pressão estática (150Pa)	Alta pressão estática (250Pa)	Bateria DX e recuperador de calor Lossnay			
Gama	15					•	
	20	•				•	
	25	•				•	
	32	•		•		•	
	40	•	•		•	•	
	50	•	•	•		•	
	63	•	•		•		•
	71	•	•				
	80	•	•	•			
	100	•	•	•	•		•
	125	•	•		•		
	140	•	•				
	200		•				
250		•					

NOTAS UNIDADES INTERIORES

(1) A capacidade de arrefecimento indica o valor máximo nas seguintes condições: Arrefecimento: Interior 27°C Ts / 19°C Th. Exterior 35°C Ts. Comprimento da tubagem 7,5 m. Desnível: 0m. / (2) A capacidade de arrefecimento/aquecimento indica o valor máximo nas seguintes condições: Arrefecimento: Interior 27°C Ts / 19°C Th. Exterior 35°C Ts. Aquecimento: Interior 20°C Ts. Exterior 7°C Ts / 6°C Th. Comprimento da tubagem: 7,5m. Desnível: 0m. / *A função Double Setpoint Temperatura é desativada ao usar o conector do Terminal IT. Considere também que o conector do Terminal IT não transmite duas temperaturas de setpoint.

Componentes do sistema

VÁLVULA DE CORTE



- Kit Válvula de Corte para sistemas série Y (CMR-M100KT-E)
- Controlador BC com válvulas de corte integradas para sistemas R2

✂

ALARME



- Comando remoto MA, PAR-42MAAB, com alarme embutido
- Kit de sensor e alarme (PAC-SL72SA-E)
- Compatível apenas com o comando centralizado AE-C400E

🔔

SENSOR



- Unidades interiores com sensor de deteção de fuga (-MS)
- Kit de sensor e alarme (PAC-SL72SA-E)*

📶

VENTILAÇÃO

- Sinal de saída para um sistema externo de ventilação, em caso de deteção de fuga

🌀

***Situação recomendada:**

- Para cumprimento da EN378
- Utilização de um comando remoto sem alarme

Utilização conjunta com a fonte de alimentação PAC-SL73IFL-E:

- Para cumprimento da EN378
- Em sistemas R2

Gama Hybrid City Multi

0 1º HVRF com Fluido Refrigerante R32



HVRF-Y (Sistema Hybrid VRF-Água - Bomba de Calor)

Mantendo o mesmo conceito do HVRF-R2, o novo sistema Bomba de Calor HVRF-Y incorpora um novo componente, o **Módulo Hidráulico**, que permite combinar a unidade exterior com as unidades interiores de água, **reduzindo o volume do fluido refrigerante até 61%** (vs VRF a R410A), bem como o resto dos benefícios do sistema HVRF atual.

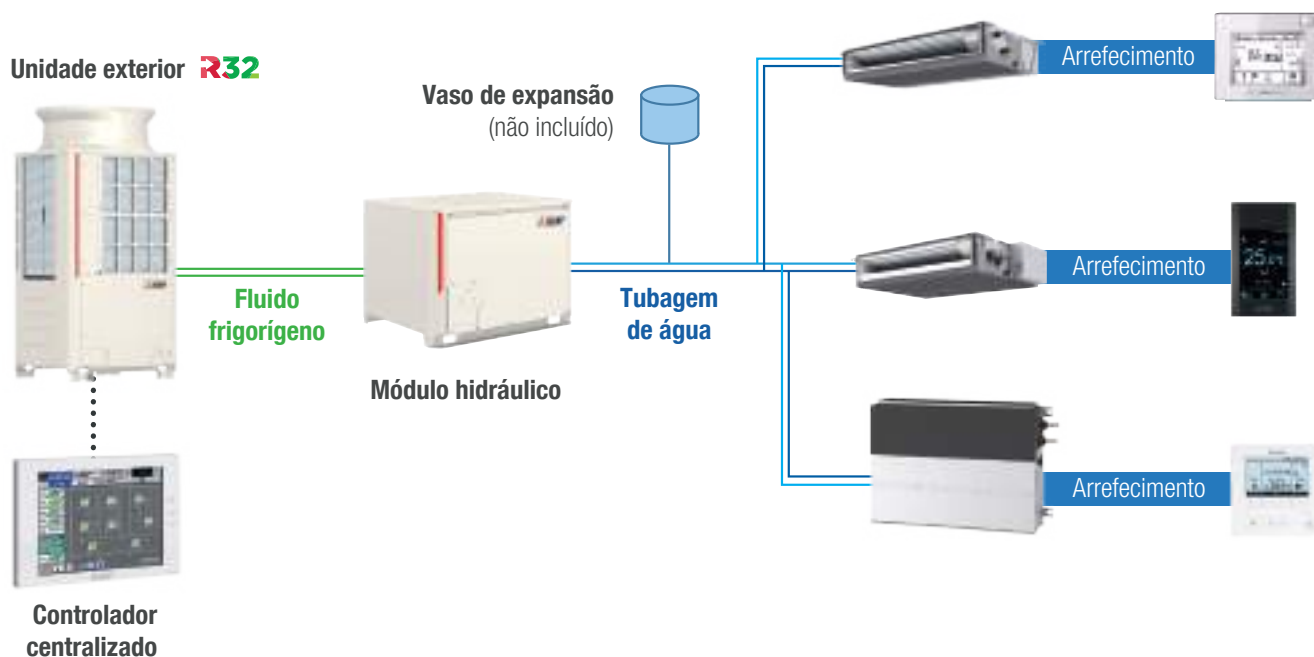





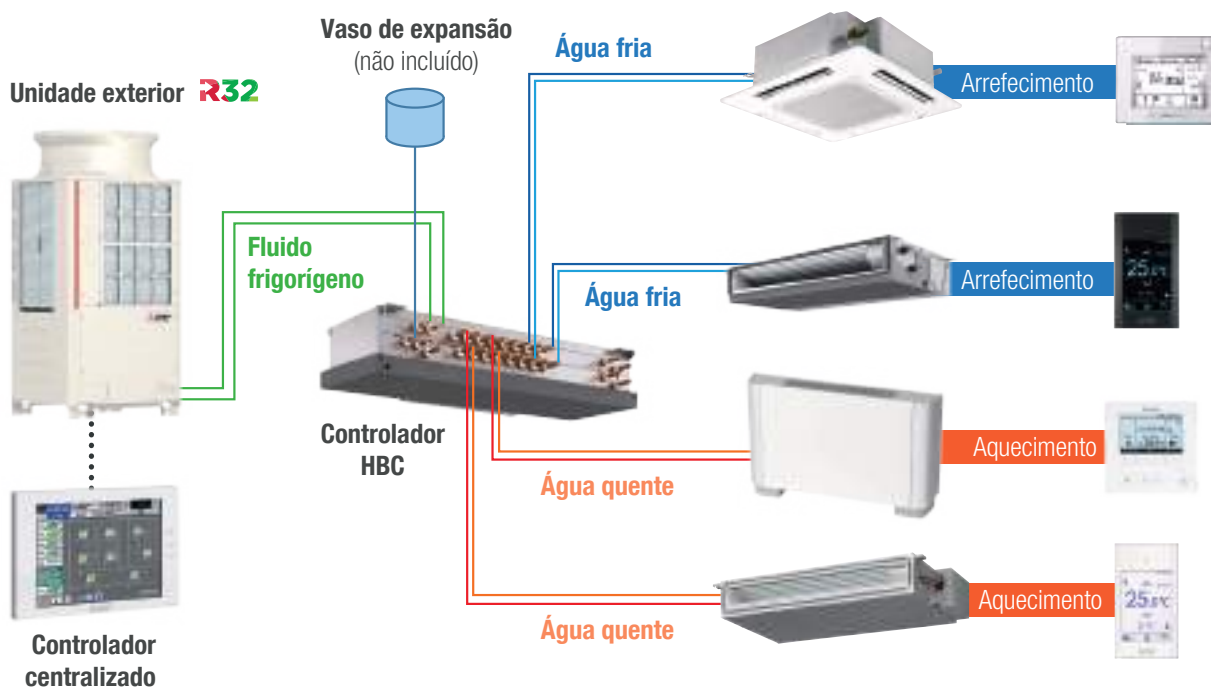

HVRF-R2 (Sistema híbrido VRF-Água - Recuperação de Calor)

Sistema de **recuperação de calor VRF a 2 tubos**, que usa fluido refrigerante entre a unidade exterior e o **Hydro Branch Controller (HBC)** e água entre a HBC e as unidades interiores, permitindo calor e frio simultaneamente.



Tendo as unidades interiores bateria a água, o sistema Hybrid City Multi oferece uma gestão confortável e estável da temperatura do ar, **sem fluido refrigerante nos espaços ocupados**, validando a norma europeia **EN-378** e eliminando a necessidade de detetores de fugas.



Unidades Exteriores HVRF

TIPO	MODELO	M/P	200	250	300	350	400	450	500
		(kW em Arref.)	22,4	28	33,5	40	45	50	56
Condensação a ar	Série HVRF-Y: BOMBA DE CALOR  PUHY-M-YNW-A1 (Standard) 		S	S	S	L	L	L	XL
	Série HVRF-R2: RECUPERAÇÃO DE CALOR  PURY-M-YNW-A1 (Standard) 		S	S	S	L	L	L	XL
	 PURY-P-YNW-A1 (Standard) 								
Condensação a água	Série HVRF-R2: RECUPERAÇÃO DE CALOR PQRY-P -YLM 		S	S	S	L	L	L	L

Módulo Hidrónico (HVRF-Y) - Bomba de Calor

TIPO	EXTERIOR PUHY-M CONECTÁVEL	M	200	250	300	350	400	450	500
		(kW em Arref.)	22,4	28	33,5	40	45	50	56
Módulo Hidrónico (MH)	CMH-WM -V-A  		● (WM250)	● (WM350)	● (WM500)				

Controlador HBC (HVRF-R2) - Recuperação de Calor







TIPO	MODELO	FLUIDO FRIGORÍGENO	6 SAÍDAS	8 SAÍDAS	16 SAÍDAS
Vertical Principal	CMB-WM350F-AA 		●		
	CMB-WM500F-AA		●		
Horizontal Principal	CMB-WM108V-AA 			●	
	CMB-WM1016V-AA 				●
Horizontal Secundário	CMB-WM108V-BB 			●	
	CMB-WM1016V-BB 				●

Compatível com unidades exteriores a R410A e R32, exceto para o novo HBC Principal Vertical (CMB-WM-F-AA) que só pode ser ligado a com unidades exterior PURY-(E)M-YNW-A1 R32.



As unidades exteriores PURY-(E)P/(E)M400/450/500YNW-A1 requerem a ligação de dois controladores HBC horizontais principais em paralelo.

No caso de fazer a ligação de um HBC Secundário ao novo HBC Vertical Principal (CMB-WM-F-AA), apenas o HBC Secundário (CMB-WM-V-BB) é compatível.

Unidades Interiores HVRF

TIPO	MODELO	W/WP/WL (kW em Arref.)	10	15	20	25	32	40	50	63	71	80	100	125
			1,2	1,7	2,2	2,8	3,6	4,5	5,6	7,7	8	9	11,2	14
Conduatas	Baixo Perfil		R2	R2	R2	R2	R2	R2	R2					
	PEFY-WP-VMS1-E PEFY-W-VMS-A		Y/R2	Y/R2	Y/R2	Y/R2	Y/R2	Y/R2	Y/R2					
	Média pressão estática				R2	R2	R2	R2	R2	R2	R2	R2	R2	R2
	PEFY-WP-VMA-E PEFY-W-VMA-A				Y/R2	Y/R2	Y/R2	Y/R2	Y/R2	Y/R2	Y/R2	Y/R2	Y/R2	Y/R2
Cassetes	4 vias compacta (60x60)		R2	R2	R2	R2	R2							
	PLFY-WL-VFM-E		Y/R2	Y/R2	Y/R2	Y/R2	Y/R2	Y/R2						
	4 vias Standard						R2	R2	R2					
	PLFY-WL-VEM-E				Y/R2	Y/R2	Y/R2	Y/R2	Y/R2	Y/R2		Y/R2	Y/R2	Y/R2
Chão	Consola de chão com envolvente				Y/R2	Y/R2	Y/R2	Y/R2	Y/R2					
	PFFY-WL-VEM													
	Consola de chão sem envolvente				R2	R2	R2	R2	R2					
	PFFY-W-VCM-A				Y/R2	Y/R2	Y/R2	Y/R2	Y/R2					
Mural	Mural		Y/R2	Y/R2	Y/R2	Y/R2	Y/R2	Y/R2	Y/R2	Y/R2		Y/R2		
	PKFY-WL-VLM-E													

Tipo de unidade Interior (HVRF)

 -WP	Compatível com sistemas HVRF-R2 (Recuperação de Calor).
 -W	Compatível com qualquer sistema HVRF (Y/R2). Válvula de regulação de caudal incluída
 -WL	Compatível com qualquer sistema HVRF (Y/R2). Válvula de regulação de caudal como opcional PAC-SK35VK-E.

Tipo de sistema HVRF (Tipo de Unidade Interior compatível)

HVRF-Y (Bomba de Calor)	-W: Válvula de regulação de caudal incluída. -WL: Sem válvula de regulação de caudal de água. Obrigatório PAC-SK35VK-E.
HVRF-R2 (Recuperação de calor)	-WP: Sem válvula de regulação de caudal de água. -W: Válvula de regulação de caudal de água incluída. -WL: Sem válvula de regulação de caudal. Necessário o opcional PA-SK35VK. É necessário FGENERGY*.

* Consultar o manual técnico.

Tabela de compatibilidade entre unidades interiores no mesmo sistema

-WP	-W	Não compatível
-WP	-WL	Disponível.
-W	-WL	Disponível. Ao usar as unidades interiores tipo W e tipo WL no mesmo sistema, instale o kit de válvula (PAC-SK35VK-E) em todas as unidades interiores WL.

MELANS

Máximo controló



Controlos que se adaptam a todas as necessidades

A série MELANS melhora a EFICIÊNCIA e a QUALIDADE do ar, contribuindo para a POUPANÇA DE ENERGIA e redução dos custos de funcionamento. A ampla variedade de controlos MELANS satisfaz todo o tipo de necessidades, desde instalações mais simples às maiores e mais complexas. A Mitsubishi Electric oferece comandos remotos individuais, controladores centralizados e software dedicado, assim como interfaces de controlo por BMS. Os modelos AE-C400E e EW-C50E oferecem a possibilidade de gerir facilmente a instalação à distância, através de browser num PC.

COMANDOS REMOTOS

Comando com programação semanal



PAR-41MAA

Comando simplificado



PAC-YT52CRA

Comandos por infravermelhos



PAR-FL32MA



PAR-FA32MA



PAR-SL101 A-E



PAR-SE9FA-E



PAR-SF9FA-E

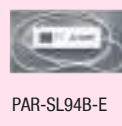

PAR-SL94B-E

Comando com ecrã táctil e Bluetooth



PAR-CT01MAA (SB, PB)

UNIDADES EXTERIORES

- SÉRIE Y
- SÉRIE WY
- SÉRIE R2
- SÉRIE WR2
- SÉRIE S
- SÉRIE HYBRID CITY MULTI

UNIDADES INTERIORES

- PEFY
- PMFY
- PLFY
- PCFY
- PKFY
- PFFY

BACS-AP50E



Sistemas de integração com BMS



LMAP-04

O sistema CITY MULTI pode ligar-se facilmente a um sistema de gestão de edifícios, através de BACnet™

BACnet™ (Ethernet)

LONWORKS



Sistema de gestão de edifícios (BMS)

CONTROLADORES CENTRALIZADOS

Sem funções adicionais



AT-50B

Com funções adicionais



AE-C400E



EW-C50E

INTEGRAÇÃO COM SINAIS EXTERNOS

PAC-YG66DCA
Interface de entradas e saídas digitais



PAC-YG63MCA
Interface de entradas analógicas



PAC-YG60MCA
Interface de entrada por impulsos



BACnet™ (Ethernet)

Sistema de Controlo Centralizado integrado de Ar Condicionado

Este sistema de gestão de ar condicionado pode controlar remotamente até 2.000 unidades interiores, de forma centralizada.



Comandos remotos por cabo

PAR-CT01MAA (S, SB, PB) - Comando remoto com painel táctil e Bluetooth*

Características:

- Dimensões: 120 x 68 x 14,1 mm
- Duplo "Setpoint" (consultar modelos disponíveis)
- Sonda de temperatura integrada
- Programação horária: até 8 ações programáveis para cada dia da semana (On/Off e temperatura de setpoint)
- Bloqueio de funções (recomendado para hotéis)
- Ecrã com painel táctil de 3.5" retroiluminado "HVGA Full color LCD"
- Ecrã configurável (fundo e caracteres) assim como personalização com logótipo (ex. cadeia de hotel ou empresa)
- Conectividade por Bluetooth*
- Operação e visualização de funções através de smartphone (necessária APP)
- Night Setback (modo noturno)
- Retorno automático à temperatura de setpoint.
- Vários idiomas disponíveis: Português, Espanhol, Inglês, Francês, Italiano, Alemão, entre outros

* PAR-CT01MAA-S não é conectável por Bluetooth nem tem funções de comando através de Smartphone



PVR

170€

PAR-CT01MAA-S
(branco)
(sem Bluetooth)

190€

PAR-CT01MAA-SB
(branco)
(com Bluetooth)

220€

PAR-CT01MAA-PB
(preto)
(com Bluetooth)

PAR-41MAA(B*) - Comando remoto com programação semanal

Características:

- Dimensões: 120 x 120 x 14,5 mm
- Duplo "Setpoint" (consultar modelos disponíveis)
- Sonda de temperatura integrada
- Programação horária: até 8 ações programáveis para cada dia da semana (ON/OFF e temperatura de setpoint)
- Ecrã LCD retroiluminado com matriz 255 x 160 pontos
- Contraste ajustável do ecrã
- Night Setback (modo noturno)
- Retorno automático à temperatura de setpoint
- Limites de temperatura configuráveis a partir do próprio comando remoto
- Vários idiomas disponíveis: Português, Espanhol, Inglês, Francês, Italiano, Alemão, entre outros
- Inclui alarme. A sua instalação é obrigatória, por cada unidade interior City Multi a R32, conforme a EN-378.

* Função disponível apenas para o comando remoto PAR-41MAAB



PAR-41MAA

PVR

135€

PAR-41MAA

145€

PAR-41MAAB

PAC-YT52CRA - Comando remoto simplificado

Características:

- Dimensões: 120 x 70 x 14,5 mm
- Duplo "Setpoint" (consultar modelos disponíveis)
- Sonda de temperatura integrada.
- Ecrã LCD retroiluminado
- Limites de temperatura configuráveis a partir do próprio controlo remoto



PAC-YT52CRA

PVR

90€

PAR-U02MEDA - Comando remoto táctil inteligente

Características:

- Dimensões: 120 x 140 x 25 mm
- Duplo "Setpoint"
- Sensores de temperatura, humidade relativa, luminosidade e presença integrados no controlador
- Ecrã táctil LCD retroiluminado
- Indicador LED multicolor configurável (10 cores disponíveis)
- Programação horária: até 8 ações programáveis para cada dia da semana (ON/OFF e temperatura de setpoint)
- Funções avançadas de poupança energética integradas (controlo de presença e luminosidade)



PAR-U02MEDA



PVR

245€

Comandos remotos por infravermelhos











MODELO	DESCRIÇÃO	PVR
 PAR-FL32MA	Comando remoto de unidades de VRF e HVRF	70€
 PAR-FA32MA	Recetor de parede para unidades de VRF e HVRF	110€
 PAR-SE9FA-E	Recetor de canto para unidades de cassete	70€
 PAR-SF9FA-E	Recetor de canto para unidades de cassete 600 x 600	60€
 PAR-SL103A-E	Comando remoto com programação semanal	90€
 PAR-SL97A-E	Comando remoto para unidades de conduta da gama Mr.Slim	50€
 PAR-SA9CA-E	Recetor de parede para unidades de conduta da gama Mr.Slim	85€
 PAR-SL95B-E	Kit comando remoto com recetor para unidades horizontais de teto	140€
 PAC-SE1ME-E	Painel de canto - 3D i-see sensor para unidades interiores PLA e PLFY-VEM	85€
 PAC-SF1ME-E	Painel de canto - 3D i-see sensor para unidades interiores PLFY-VFM	85€

Tabela de compatibilidades dos comandos por infravermelhos

UNIDADE INTERIOR	RECETOR	EMISSOR
SEZ-M PEAD-M / PEA-M	PAR-SA9CA-E	PAR-SL97A-E
PCA-M	PAR-SL95B-E (conjunto)	
PEFY-VMA / VMS1 / VMR PEFY-VMHS / VMHS-E-F* PMFY-VBM PLFY-VLMD PFFY-VKM / VLEM PFFY-VCM PLFY-VEM PLFY-VFM	PAR-FA32MA	PAR-FL32MA
PKFY-VLM / VKM	Integrado	PAR-SL101A-E / PAR-FL32MA**
PCFY-VKM	Integrado PAR-FA32MA	PAR-FL32MA
PEFY-W / WP VMS PEFY-W / WP VMA PEFY-W VCM / WP VLRMM	PAR-SL95B-E (conjunto)	
PLFY-WL VEM	PAR-FA32MA	PAR-FL32MA
PLFY-WL VFM	PAR-SE9FA-E	PAR-SL101A-E / PAR-FL32MA**
PKFY-WL VLM	PAR-SF9FA-E	PAR-SL101A-E / PAR-FL32MA**
	Integrado	PAR-SL101A-E / PAR-FL32MA**

* Requer utilização de sonda ambiente - PAC-SE41TS-E / ** Verificar funções não disponíveis

Controladores centralizados

AE-C400E - Controlador centralizado com ecrã táctil a cores e servidor web

Características:

- Dimensões:
AE-C400E - 306 x 211 x 71,8 mm
- Ligação USB.
- Duplo "Set Point" (Consultar modelos disponíveis).
- Visualização de plantas do edifício no ecrã para facilitar a utilização.
- Calendários programáveis: Disponível um calendário anual, 5 semanais e um diário. Cada calendário permite configurar 5 padrões diferentes e cada padrão até 24 ações (ON/OFF, mudança de modo, temperatura de set-point, velocidade do ventilador, direção do ar e limitação do uso dos comandos remotos individuais).
- AE-C400E - Controlo até 400 grupos (Ligação direta até 50 grupos/ 50 interiores e ligação de até 7 EW-C50E capazes de controlar até 50 grupos(50 interiores cada um)).
- Inclui servidor Web para gestão e monitorização via computador e página de internet.

NOTA: Controlador com licenças adicionais disponíveis (ex.: Bacnet, Gestão de Energia, Controlo até 2000 Uls, outras). Mais informações consulte o Departamento Comercial

*Licença MELCloud Comercial sujeita a subscrição anual. Mais informações consulte o Departamento Comercial



PVR

3.450€

EW-C50E - Controlador centralizado para 50 grupos baseado num servidor web/expansor de 50 grupos

Características:

- Dimensões:
EW-C50E - 185 x 278 x 60,3 mm
- Duplo "Set Point" (Consultar modelos disponíveis).
- Calendários programáveis: Disponível um calendário anual, 5 semanais e um diário. Cada calendário permite configurar 5 padrões diferentes e cada padrão até 24 ações (ON/OFF, mudança de modo, temperatura de set-point, velocidade do ventilador, direção do ar e limitação do uso dos comandos remotos individuais).
- Controlo até 50 grupos / 50 interiores.
- Inclui servidor Web para gestão e monitorização via computador e página de internet.
- Pode utilizar-se como controlo centralizado independente ou como módulo expansor para se utilizar em conjunto com um AE-C400E (EW-C50E).

NOTA: Controlador com licenças adicionais disponíveis (ex.: Bacnet, Gestão de Energia, Controlo até 2000 Uls, outras). Mais informações consulte o Departamento Comercial

*Licença MELCloud Comercial sujeita a subscrição anual. Mais informações consulte o Departamento Comercial



PVR

2.150€

AT-50B - Controlador simplificado para 50 grupos com ecrã táctil a cores

Características:

- Dimensões: 120 x 180 x 30 mm
- Ecrã LCD a cores, táctil de cristais líquidos de 5"
- Controlo até 50 grupos / 50 interiores
- Calendários programáveis: Disponíveis 2 calendários semanais e um diário. Os calendários semanais permitem configurar até 12 padrões diferentes e cada padrão até 16 ações (ON/OFF, alteração de modo, temperatura de setpoint, velocidade do ventilador, direção do ar e limitação do uso dos comandos remotos individuais). O calendário diário permite programar até 5 padrões específicos
- Não inclui fonte de alimentação PAC-SC51KUA

* Requer fonte de alimentação PAC-SC51KUA (330€)



PVR

1.150€*

Sistemas de integração

PAC-YG60MCA - Interface para entrada de impulsos

Características:

- Permite interligar até 4 contadores por impulsos: wattímetros, caudalímetros, etc
- Calibração do valor de cada impulso e seleção de unidades de medida (kWh, MJ, m³...)
- Compatível com as funções FGWENERGY / FGWCHARGE ligando wattímetros à unidade exterior, o sistema pode determinar o seu consumo instantâneo e autorregular-se
- Requer alimentação a 24VDC (fonte de alimentação não incluída)



PVR

510€

PAC-YG63MCA - Interface para entradas analógicas

Características:

- Permite interligar até 2 entradas analógicas - temperatura / humidade relativa (1-5VDC, 0-10VDC ou 4-20mADC)
- Permite interligar uma sonda PT100 de 3 fios a uma das entradas
- Calibração do valor das sondas e configuração de alarmes (limites superiores, inferiores e de recuperação) a partir de página web
- Dispõe de 2 saídas livres de tensão para informação de alarmes mediante sinais externos.*
- Receção de alarmes (deteção e reativação) por email.
- Permite configurar relações lógicas com sinais externos e com o funcionamento do ar condicionado (consultar o nosso departamento técnico)
- Requer alimentação a 24VDC (fonte de alimentação não incluída)

* Mín 5VDC 5W / Máx 24VDC 2mW (cargas de AC não permitidas)



PVR

510€

PAC-YG66DCA - Interface para entradas e saídas digitais

Características:

- Dispõe de 1 saída (ON/OFF) e 2 entradas digitais (estado/erro) por canal
- 2 canais disponíveis, extensíveis* até 6 canais
- Permite configurar relações lógicas com sinais externos e com o funcionamento do ar condicionado (consultar o nosso departamento técnico)
- Requer alimentação a 24VDC (fonte de alimentação não incluída)

* Requer um conector PAC-YG10HA-E por cada dois canais extra / **Requer um conector PAC-YG10HA-E (39€), por cada dois canais extra



PVR

510€**

PAC-SJ95MA / PAC-SK15MA - Interface de integração M-NET

Características:

- Interface de integração de Controlo-A em M-NET
- Compatível com unidades exteriores da gama Mr.Slim (PAC-SK15MA apenas PUZ-ZM35/50VKA; PAC-SJ95MA para os restantes modelos PUZ)



PVR

145€
(PAC-SJ95MA)

145€
(PAC-SK15MA)

MAC-334IF - Interface de integração M-NET

Características:

- Permite forçar o ON/OFF, habilitar/incapacitar o comando remoto e seleccionar o modo de funcionamento mediante sinais externos
- Dispõe de uma saída de estado ON/OFF e de um de alarme (avaria/normal)*
- Permite interligar a comandos remotos PAR-41MAA, PAR-CT01MAA, PAC-YT52CRA e o PAR-U02MEDA, assim como a um controlador centralizado
- Compatível com unidades interiores da gama Doméstica e Mr.Slim

* Saída a 12VDC Máx 1W (Requer alimentação a 12VDC - fonte de alimentação não incluída.)



PVR

150€

MAC-497IF - Interface de integração

Características:

- Permite interligar a comandos remotos PAR-41MAA e PAC-YT52CRA
- Compatível com unidades interiores da gama Doméstica e Mr.Slim



PVR

110€

Integração com Domótica e BMS

MODELO	DESCRIÇÃO	PVR
Integração BACnet™		
BACS-AP50E	Interface BACnet™ (IP) para controlar até 50 unidades interiores de forma independente sem necessidade de controlador centralizado adicional	2.450€
FGBACNET	Função que transforma o AE-C400E/EW-C50E num interface BACnet™ (IP) para controlar até 50 unidades interiores / grupos (não incluída) por cada controlador	1.750€
MelcoBEMS Mini (A1M)*	Interface BACnet™ (MS/TP) para controlar uma unidade interior da gama doméstica, Mr. Slim e City Multi que disponha de terminal IT	Sob consulta
ME-AC-BAC-1*	Interface BACnet™ (MS/TP ou IP) para controlar uma unidade interior da gama doméstica, Mr. Slim e City Multi que disponha de terminal IT	Sob consulta
Integração LonWORKS®		
LMAP-04	Interface Lonworks® para controlar até 50 unidades interiores de forma independente sem necessidade de controlador centralizado adicional	1.150€
Integração KNX®		
ME-AC-KNX-1-V2*	Interface KNX (EIB) para controlar uma unidade interior da gama doméstica, Mr. Slim e City Multi que disponha de terminal IT	Sob consulta
ME-AC-KNX-1i*	Interface KNX (EIB) para controlar uma unidade interior da gama doméstica, Mr. Slim e City Multi que disponha de terminal IT. Inclui 4 entradas digitais	Sob consulta
ME-AC-700-50*	Interface KNX (IP) para controlar via AE-C400E ou EW-C50E (até 50 unidades interiores)	Sob consulta
ME-AC-700-100*	Interface KNX (IP) para controlar via AE-C400E ou EW-C50E (até 100 unidades interiores)	Sob consulta
Integração Modbus		
MelcoBEMS Mini (A1M)*	Interface Modbus (RTU) para controlar uma unidade interior da gama doméstica, Mr. Slim, City Multi, assim como, da gama Ecodan, Série E e Lossnay que disponha de terminal IT	Sob consulta
ME-AC-MBS-1*	Interface Modbus (RTU ou TCP) para controlar uma unidade interior da gama doméstica, Mr. Slim e City Multi que disponha de terminal IT	Sob consulta
ME-AC-700-50*	Interface MODBUS (IP) para controlar via AE-C400E ou EW-C50E (até 50 unidades interiores)	Sob consulta
ME-AC-700-100*	Interface MODBUS (IP) para controlar via AE-C400E ou EW-C50E (até 100 unidades interiores)	Sob consulta

NOTAS: * Interfaces não fabricados pela Mitsubishi Electric





MODELO	DESCRIÇÃO	PVR
MAC-597IF-E	Interface Wi-Fi*	80€

* Consultar compatibilidades das UI



MELCloud HOME



Controlo por Wi-Fi para climatização e AQS

- Solução de controlo por Wi-Fi de sistemas de ar condicionado e de AQS, das gamas Doméstica, Mr. Slim, Ecodan, City Multi, instalados em habitações e pequenos espaços de comércio ou serviços
- Utilizando um PC, um Tablet ou um Smartphone, com ligação à internet (banda larga) e um interface ligado à rede Wi-Fi.
- Fácil ligação à rede WIFI, através de emparelhamento do equipamento com um telemóvel por Bluetooth.
- APP gratuita para sistemas Apple (iOS) e Android.
- **Interface necessário: MAC-597IF-E**

NOTA: Interface não compatível com os equipamentos Lossnay



MELCloud COMERCIAL

Monitorização de edifícios baseada em Cloud

- Monitorização de sistemas de climatização
- Controlo e operação (modo: temperatura, ligar/desligar, ventilação, etc)
- Consumos energéticos
- Otimização do funcionamento
- Múltiplas localizações
- Ligações 5G ou RJ45
- Monitorização remota

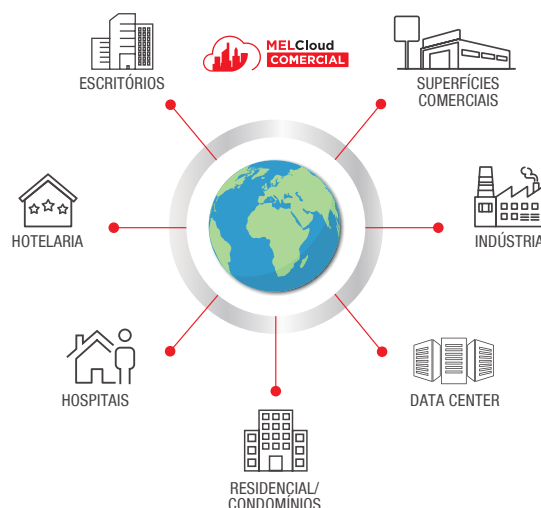

Licença MELCloud comercial BASIC

- Monitorização básica: ON/OFF, selecionar o modo de funcionamento, direção do caudal, velocidade do ventilador, sinais de avaria, sinal de filtro colmatado
- Programação horária (3 calendários semanais)
- Visualização de códigos de erro
- Bloqueio de funções
- Gestão Multisite
- Visualização básica de consumo energético (necessário wattímetro nas unidades YNW)

Licença MELCloud comercial ENERGY

- Visualização energética avançada pode-se configurar para ver o consumo:
 - Por dias
 - Por meses
 - Por semanas
 - Por anos
- Visualização do uso de energia segundo os modos de funcionamento (arrefecimento/aquecimento/ventilação)
- Ranking de consumo energético
- Estimativa da eficiência energética (EER/COP)
- Visualização de consumos repartidos
- Reportes mensais automáticos com a informação mais destacada do mês

Licença MELCloud comercial MAINTENANCE

- Visualização de dados técnicos de unidades exteriores e interiores em tempo real
- Visualização de dados técnicos sobre esquema frigorífico
- Historial de dados de funcionamento para ver funcionamento das unidades em datas antigas
- Interface para a criação de gráficos de tendência de consumos
- Reportes mensais automáticos com a informação mais relevante do mês

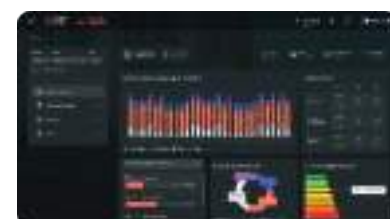

NOTA: Requer a instalação de um controlador centralizado AE-C400/EW-C50. / Licenças sujeitas a subscrição anual. Mais informações consulte o Departamento Comercial

Resumo de funcionalidades dos sistemas de controlo

MODELO	COMANDOS REMOTOS INDIVIDUAIS *7						CONTROLADORES REMOTOS CENTRALIZADOS *7						
	PAR-CT01MAA	PAR-41MAA	PAR-U02MEDA	PAC-YT52CRA	PAR-FL32MA	PAR-SL103A-E	AT-50B	AE-C400E		AE-C400E / EW-C50E		EW-C50E	
	GRUPOS / INTERIORES *8	1 / 16	1 / 16	1 / 16	1 / 16	1 / 16	1 / 1	50 / 50	50 / 50		400 / 200		50 / 50
								AE-C400E	Browser	AE-C400E	Browser	EW-C50E	Browser
Funcionamento													
ON / OFF	○	○	○	○	○	○	⊙	⊙■	⊙■	⊙■	⊙■	▲	⊙■
Modo de funcionamento	○	○	○	○	○	○	⊙	⊙■	⊙■	⊙■	⊙■	N	⊙■
Temperatura de "setpoint"	○	○	○	○	○	○	⊙	⊙■	⊙■	⊙■	⊙■	N	⊙■
Duplo "setpoint" *8	○	○	○	○	N	○*9	⊙	⊙■	⊙■	⊙■	⊙■	N	⊙■
Restrição/bloqueio de comandos individuais	N	N	N	N	N	N	⊙	⊙■	⊙■	⊙■	⊙■	N	⊙■
Velocidade do ventilador	○	○	○	○	○	○	⊙	⊙■	⊙■	⊙■	⊙■	N	⊙■
Direção do caudal de ar	○	○	○	○	○	○	⊙	⊙■	⊙■	⊙■	⊙■	N	⊙■
Monitorização de estado													
ON / OFF	○	○	○	○	○	○	⊙	⊙	○	⊙	○	▲	○
Modo de funcionamento	○	○	○	○	○	○	○	○	○	○	○	N	○
Temperatura de "setpoint"	○	○	○	○	○	○	○	○	○	○	○	N	○
Limitação de comandos individuais	○	○	○	○	○	N	○	○	○	○	○	N	○
Velocidade do ventilador	○	○	○	○	○	○	○	○	○	○	○	N	○
Direção do caudal de ar	○	○	○	○	○	○	○	○	○	○	○	N	○
Temperatura interior	○	○	○	○	N	N	○	○	○	○	○	N	○
Sinal de limpeza de filtro	○	○	○	N	N	N	⊙	○	○	○	○	N	○
Sinal de avaria	○	○	○	○	○	N	⊙	○	○	○	○	▲	○
Código de erro	○	○	○	○	N	N	○	○	○	○	○	N	○
Programação													
Diária	○	○	○	N	N	N	○	⊙■	⊙■	⊙■	⊙■	N	⊙■
Padrões por dia	1	1	1	N	1	1	16	24	24	24	24	N	24
Semanal	○	○	○	N	N	N	○	⊙■	⊙■	⊙■	⊙■	N	⊙■
Padrões por semana	8 x 7	8 x 7	8 x 7	N	N	N	16 x 7	24 x 7	24 x 7	24 x 7	24 x 7	N	24 x 7
Anual	N	N	N	N	N	N	N	⊙■	⊙■	⊙■	⊙■	N	⊙■
Arranque otimizado	N	N	N	N	N	N	N	○	○	○	○	N	○
"Auto-OFF"	○	○	○	N	N	N	N	N	N	N	N	N	N
Ajuste em incrementos (mínimo)	5	5	5	N	10	10	5	1	1	1	1	N	1
Registo													
Histórico de erros	○	○	N	N	N	N	○	○	○	○	○	N	○
Relatório diário/mensal	N	N	N	N	N	N	N	N	N	N	N	N	N
Consumo elétrico	N	N	N	N	N	N	N	N	N	●	N	N	N
Gestão de energia	N	N	N	N	N	N	N	●	●	●	●	N	●
Outros													
Limitação de Temp. C. Individual	○	○	○	○	N	N	N	N	N	N	N	N	N
Limitação de Temp. C. Centralizado	○*4	○*4	○	○*4	N	N	○*4	N	○*2 *4	N	○*2 *4	N	○*2 *4
Bloqueio de funções	○	○	○	○	N	N	⊙	N	N	N	N	N	N
Modo noturno (night setback)	○	○	○	N	N	N	⊙	○	○*2	○	○*2	N	○*2
Controlo escalonado da temp*4	N	N	N	N	N	N	N	○	○*2	○	○*2	N	○*2
Ligação BACnet®	N	N	N	N	N	N	N	●	●	●	●	●	●
Gestão (Grupo/"Interlock")													
Ventilação "Interlock"	N / ○	N / ○	N / ○	N / ○	N	N	○	○	○ / ○*2	○	○ / ○*2	N	○ / ○*2
Ajuste de grupo	○*1	○*1	○	○*1	N	N	○	○	○*2	○	○*2	N	○*2
Ajuste de bloqueio	N	N	N	N	N	N	N	○	○*2	○	○*2	N	○*2
Consumo elétrico	N	N	N	N	N	N	N	N	N	N	N	N	N
Funcionamento com LOSSNAY interligado													
ON / OFF	N / ○	N / ○	N / ○	N / ○	N / ○*5	N / ○*5	⊙ / ○	⊙ / ○	⊙ / ○	⊙ / ○	⊙ / ○	▲ / ▲	⊙ / ○
Velocidade do ventilador	N / ○	N / ○	N / ○	N	N	N	⊙ / ○	⊙ / ○	⊙ / ○	⊙ / ○	⊙ / ○	N / N	⊙ / ○
Modo de ventilação	N / N	N / N	N	N	N	N	⊙ / N	⊙ / N	⊙ / N	⊙ / N	⊙ / N	N / N	⊙ / N
Monitorização do estado com LOSSNAY													
ON / OFF	N / ○	N / ○	N / ○	N / ○	N	N	○ / ○	⊙ / ○	⊙ / ○	⊙ / ○	⊙ / ○	▲ / ▲	⊙ / ○
Velocidade do ventilador	N / ○	N / ○	N	N	N	N	○ / ○	○ / ○	○ / ○	○ / ○	○ / ○	N / N	○ / ○
Modo de ventilação	N	N	N	N	N	N	○ / N	○ / N	○ / N	○ / N	○ / N	N / N	○ / N

⊙: Cada grupo/conjunto interiores ○: Cada grupo ●: Requer função adicional para AE-C400E / EW-C50E N: Não disponível ▲: Conjunto de interiores (para manutenção) ■: Bloqueado

*1 Ajuste de Grupos através de cablagem entre interiores

*2 Se pode efetuar a configuração através de função web

*3 Ajuste de "interlock" no comando individual

*4 Esta função só é configurável a partir de um comando ME. Esta função pode utilizar-se com um comando remoto tipo MA (no entanto, a possibilidade de usar esta função com um comando remoto tipo MA dependerá do modelo de unidade interior a que esteja ligado)

*5 O "Interlock" realiza-se a partir do controlador centralizado

*6 O número máximo de unidades conectáveis pode diminuir em função do modelo das unidades conectadas

*7 Só para instalação no interior

*8 Esta função está apenas disponível quando todas as unidades interiores, comandos individuais e controladores centralizados ligados a um mesmo grupo dispõem da função

*9 Configuração necessária a partir do comando remoto

*10 Consultar o Dpto. Técnico para verificar a compatibilidade desta função

*11 Duplo setpoint disponível no BACS-AP50E ver. 2.10 ou posterior

Interfaces para sistemas de controlo

- **LMAP-04-E:** Interface LonWorks® para controlar até 50 grupos/interiores
- **BACS-AP50E:** Interface BACnet™ para controlar até 150 grupos/interiores (necessita 3 módulos expansores)*11

Opcionais

MODELO	DESCRIÇÃO	APLICÁVEL A
Controlo		
PAC-YK92TB-J	Caixa de instalação em superfície	AE-C400E
PAC-YK94UTB	Caixa elétrica para instalação encastrada	AE-C400E
PAC-YK96TK	Acessórios de montagem para calha DIN	AE-C400E
PAC-YG10HA-E	Conector para operação e monitorização mediante sinais externos	AE-C400E / EW-C50E
PAC-SC36NA-E	Conector para operação mediante sinais externos	Todas as unidades exteriores da gama City Multi
PAC-SC37SA-E	Conector para operação mediante sinais externos	Todas as unidades exteriores da gama City Multi
PAC-SA89TA-EP	Conector para operação mediante sinais externos	Todas as unidades interiores da gama City Multi e Mr.Slim
PAC-SA88HA-EP	Conector para operação e monitorização mediante sinais externos	Todas as unidades interiores da gama City Multi e Mr.Slim
PAC-SF40RM-E	Conector para operação e monitorização mediante sinais externos	Todas as unidades interiores da gama City Multi e Mr.Slim
PAC-SH29TC-E	Conector de ligação a comando por cabo	Unidades interiores murais (PKA) da gama Mr.Slim
PAC-YT51HAA-J	Conector para operação e monitorização mediante sinais externos	AT-50B
M-NET		
PAC-SF46EPA-J	Amplificador de sinal M-NET	M-NET
PAC-SC51 KUA	Fonte de alimentação M-NET	M-NET

Gama Cortinas de Ar



Eficazes, compactas e de baixo nível acústico

Cortinas de Ar • GK



MODELO		GK-2509	GK-2512
	PVR	520€	580€
Dimensões (altura x largura x profundidade)	mm	215 x 900 x 153	215 x 1.200 x 153
Alimentação elétrica	F, V, Hz	1 Fase, 220/230/240V, 50/60Hz	
Intensidade	A	0,25 / 0,29	0,35 / 0,37
Consumo	W	0,54 / 0,61	0,76 / 0,83
Velocidade máxima ventilador	m/s	8,8 / 9,5	8,8 / 9,5
Caudal de ar	m³/s	980 / 1.210	1.150 / 1.420
Nível sonoro	dB(A)	43	46
Peso	kg	10,5	13,3

NOTAS: Nível sonoro a baixa velocidade.

Eficazes, compactas e de baixo nível acústico

As Cortinas de Ar da Mitsubishi Electric constituem a melhor forma de proporcionar um ambiente confortável, limpo e higiénico e, ao mesmo tempo, poupar energia. Além de serem ideais para aplicações convencionais como bares, restaurantes e lojas, são também altamente eficazes em espaços abertos ou zonas de passagem como: ginásios, escritórios, salas de estar, etc.

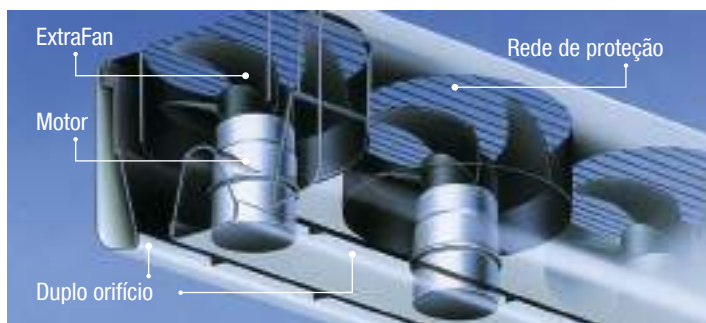

Design ExtraFan

O design dos ventiladores ExtraFan e o duplo orifício permitem uma maior pressão de saída do ar, com reduzido nível acústico e menos consumo. A entrada de ar pelo lado superior permite uma saída do ar mais direta e eficaz.

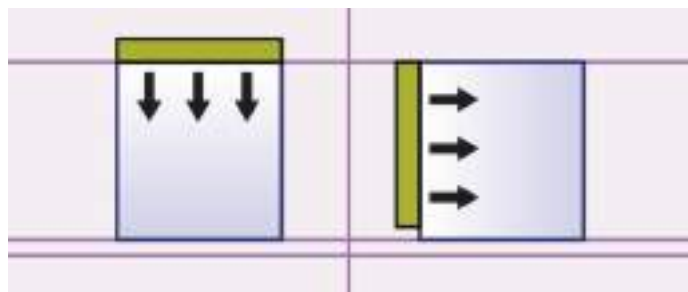

Flexibilidade de instalação

As dimensões compactas destas Cortinas de Ar facilitam a sua utilização em qualquer espaço, sendo, ainda, possível instalá-las quer na vertical, quer na horizontal.

Duas velocidades

Para melhor adaptação da unidade de Cortina de Ar a cada local, pode escolher-se entre a velocidade máxima e mínima.

Ambiente limpo

A eficácia das Cortinas de Ar Mitsubishi Electric permite isolar espaços em termos térmicos e ainda protegê-los de pó, fumos, gases, odores e insetos provenientes do exterior.

Barreira contra insetos

Num teste realizado à noite, ficou demonstrada a eficácia das unidades da Mitsubishi Electric. Em plena noite e com uma luz de 40W no interior de um local, foi possível reduzir a entrada de insetos entre 70 a 80%.



Poupança energética e conforto

O uso de Cortinas de Ar Mitsubishi Electric favorece o isolamento térmico, o que leva a um consumo menor por parte do equipamento de climatização.



Gama ***Jet Towel***



Alta eficiência sem desperdício de papel

JET TOWEL



MODELO	JT-SB216JSH2-W-NE	JT-SB216JSH2-H-NE	JT-SB216JSH2-S-NE	JT-SB216KSN2-W-NE
Cor	Branco	Preto	Silver	Branco
Resistência	Com resistência elétrica			Sem resistência elétrica
	PVR 1.120€	1.180€	1.180€	1.040€
Alimentação Elétrica	220~240V / 50~60Hz			
Modo - Caudal de ar	Alto		Standard	
Aquecimento	ON	OFF	ON	OFF
Tempo de secagem	seg 9~11	11~13	11~13	13~15
Velocidade do Ar	106		98	
Caudal de ar	3.1		2.8	
Corrente nominal	A 5.7~6.2	3.9~4.2	4.9~5.3	3.0~3.2
Consumo de energia (W)	W 1240	720	1070	550
Nível sonoro	61		58	
Tipo de motor	Motor DC sem escovas			
Componentes de segurança	- Fusível térmico - Disjuntor de sobrecorrente			
Cabo de alimentação	Nenhum (Ligação por terminal)			
Dimensões externas	Largura: 300 Profundidade: 219 Altura: 670			
Peso	Kg 11			
Tanque de drenagem	Lt 0,8			



Baixos custos de funcionamento



9-11 seg
Secagem Rápida
fluxo de ar
106m/seg



Tratamento antimicrobiano



Concebido para permitir limpeza a álcool



Condutas de ar independentes



Funcionamento Silencioso 58 dB



Motor DC sem escovas



Fluxo de ar quente

JT-SB216JSH



Adequado para deficientes motores

JT-SB216KSN (sem aquecimento)

JET TOWEL SMART



MODELO	JT-S2AP-W-NE (CAIXA METÁLICA)				JT-S2AP-S-NE (CAIXA METÁLICA)			
Cor	Branco				Silver			
Resistência	Com resistência elétrica							
	540€				540€			
Alimentação Elétrica	220~240 / V50~60Hz							
Modo - Caudal de ar	Alto		Standard		Alto		Standard	
Aquecimento	ON	OFF	ON	OFF	ON	OFF	ON	OFF
Tempo de secagem *1	seg 9~12	11~13	14~16	15~17	9~12	11~13	14~16	15~17
Consumo de energia (W)	W 880-980	630-730	660-740	410-490	880-980	630-730	660-740	410-490
Nível sonoro *2	60-62		58-59		60-62		58-59	
Tipo de motor	Motor de coletor							
Características higiénicas	- Superfícies antibacterianas - Certificação NSF - Pode ser limpo com álcool							
Dimensões externas	Largura: 250 Profundidade: 160 Altura: 290							
Peso	Kg 4,5							

NOTAS: * O Jet Towel Smart Lite só está disponível em branco / *1 Tempo necessário para reduzir a água remanescente para 50mg ou menos por mão (estudo interno). / *2 Medições realizadas em câmara anecoica a uma distância de 2m.



Baixos custos de funcionamento



9-12 seg
Secagem Rápida
fluxo de ar
106m/seg



Funcionamento Silencioso 63 dB



Tratamento antimicrobiano



Concebido para permitir limpeza a álcool



Fluxo de ar quente



Interruptor controle de energia



Adequado para deficientes motores

A venda de todos os produtos da MITSUBISHI ELECTRIC EUROPE, B.V. - SUCURSAL EM PORTUGAL ("MITSUBISHI ELECTRIC") encontra-se submetida às seguintes Condições Gerais de Venda que se consideram aceites pelo Cliente, quando este efetua uma encomenda. Tudo o mais acordado entre as Partes terá de constar por escrito, prevalecendo sobre as presentes Condições Gerais de Venda.

É considerado **Instalador Autorizado**, toda a entidade que a MITSUBISHI ELECTRIC reconheça ser dotada de meios técnicos, humanos e legais, capazes para a instalação e prestação de assistência técnica dos equipamentos da MITSUBISHI ELECTRIC e vendidos ao **Consumidor Final**.

É considerado **Revendedor/Distribuidor**, toda a entidade que a MITSUBISHI ELECTRIC reconheça ser dotada de meios técnicos, humanos e legais, para revenda dos equipamentos da MITSUBISHI ELECTRIC. É considerado **Cliente Corporativo**, toda a entidade que celebre com a MITSUBISHI ELECTRIC um acordo de fornecimento de produtos, para uso próprio, recorrendo a **Instalador Autorizado** para a respetiva instalação e manutenção.

Para efeitos das presentes Condições Gerais de Venda, Instalador Autorizado, Revendedor/Distribuidor e Cliente Corporativo serão designados como **"Cliente"**.

É considerado **Consumidor Final**, a pessoa física ou entidade, a quem o Instalador Autorizado e/ou Revendedor/Distribuidor vende os **Produtos**, celebrando um contrato de fornecimento e instalação dos Produtos.

É considerado **Produto** toda a mercadoria, material e serviço fornecido pela MITSUBISHI ELECTRIC ao **Cliente** em virtude do acordo entre os mesmos celebrado e a que são aplicáveis as presentes Condições Gerais de Venda.

1. ENCOMENDAS

As encomendas efetuadas a MITSUBISHI ELECTRIC, só serão consideradas válidas quando forem formalmente apresentadas por escrito, em papel ou em formato digital, devidamente identificadas.

A MITSUBISHI ELECTRIC reserva-se o direito de não considerar aplicável qualquer condição referida pelo Cliente na encomenda, que não esteja incluída nas presentes Condições Gerais de Venda ou que não tenha sido previamente acordada por escrito entre as partes.

A aceitação das encomendas por parte da MITSUBISHI ELECTRIC pressupõe o compromisso da sua execução e/ou fornecimento dos Produtos de acordo com as presentes Condições Gerais de Venda. No entanto, a MITSUBISHI ELECTRIC poderá recusar a encomenda a qualquer momento, sem necessidade de justificar, desde que não tenha iniciado o processo de expedição.

A MITSUBISHI ELECTRIC reserva-se ao direito de recusar o fornecimento de encomendas pendentes de entrega, caso o montante máximo em débito (plafond) eventualmente definido (ver abaixo Condições de Pagamento) para o Cliente em causa se encontre ultrapassado, ou caso este não tenha cumprido total ou parcialmente as obrigações acordadas em encomendas anteriores ou os termos das presentes Condições Gerais de Venda.

2. REVOGAÇÃO DE ENCOMENDAS

A revogação de encomendas deverá ser formulada por escrito, através de e-mail ou carta dirigida à MITSUBISHI ELECTRIC.

As encomendas aceites não poderão ser revogadas nas seguintes situações:

a) Quando tenham decorrido 6 (seis) dias de calendário da data de receção da encomenda pela MITSUBISHI ELECTRIC;

b) Quando a MITSUBISHI ELECTRIC, para fazer face a essa encomenda, tiver de recorrer a um pedido específico à fábrica;

c) Quando a MITSUBISHI ELECTRIC já tenha iniciado o processo de envio da mercadoria, o que inclui a preparação ou expedição dos produtos.

A revogação de encomendas após o prazo ou nas condições descritas nas alíneas a), b) e c) será tratada de acordo com os termos de pagamento e custos de restabelecimento da operação, os quais serão previamente acordados entre as partes por escrito.

3. CONDIÇÕES DE ENTREGA

3.1 PRAZO DE ENTREGA

Os prazos de entrega contam-se desde a aceitação da encomenda por parte da MITSUBISHI ELECTRIC, ficando desde já estabelecida a natureza meramente indicativa dos referidos prazos.

Se a encomenda não referir prazo de entrega, a MITSUBISHI ELECTRIC assumirá a entrega imediata da mesma desde que o(s) Produto(s) pretendido(s) exista(m) em stock.

A entrega dos produtos considera-se efetuada após a assinatura pelo Cliente da guia de transporte apresentada pela transportadora contratada pela MITSUBISHI ELECTRIC, podendo esta assinatura ser aposta em papel ou formato digital, nomeadamente assinatura em PDA, ou aquando do levantamento dos produtos no seu armazém, tendo o Cliente sido previamente avisado pela MITSUBISHI ELECTRIC de que os mesmos se encontravam à sua disposição no local. Quando o levantamento seja efetuado pelo Cliente, este deve notificar previamente a MITSUBISHI ELECTRIC da identificação da pessoa que procederá ao levantamento.

Caso o Cliente não proceda ao levantamento da mercadoria, ou não disponibilize os meios para a sua receção, a partir da data em que esta é colocada à sua disposição, a MITSUBISHI ELECTRIC reserva-se ao direito:

a) A cobrar uma taxa diária de armazenamento da mercadoria ou, após interpeleção do Cliente e decorrido o prazo de 8 (oito) dias, de proceder à sua entrega ou venda a qualquer terceiro, por conta e risco do Cliente, a título de compensação, sem prejuízo da reclamação pelo dano excedente, se o houver.

b) No caso de encomendas com entregas escalonadas, se o Cliente persistir em não proceder ao levantamento das suas mercadorias, após interpeleção para o efeito, a MITSUBISHI ELECTRIC poderá resolver o contrato, deixando de subsistir a obrigação de entrega de parte da encomenda que esteja pendente.

c) Caso o equipamento seja fabricado especificamente para uma encomenda, o prazo de garantia, conta-se a partir do aviso de disponibilidade do mesmo.

A ocorrência de causas internas na MITSUBISHI ELECTRIC que originem paragem, suspensão ou redução temporária da produção, e desde que por esta comunicadas ao Cliente, conferem à MITSUBISHI ELECTRIC o direito a uma prorrogação por período equivalente ao da sua duração, para efeitos de cumprimento das obrigações a que se encontra vinculada, não podendo ser invocadas como causa de revogação das encomendas pelo Cliente.

Caso a MITSUBISHI ELECTRIC, por indisponibilidade da mercadoria encomendada (v.g. rutura de stock), não possa cumprir a sua obrigação de fornecimento da encomenda, deverá informar o Cliente de tal facto. Neste caso, poderá ser acordada, entre as Partes, que a MITSUBISHI ELECTRIC procederá à substituição do Produto por outro de qualidade e preço equivalente. A MITSUBISHI ELECTRIC poderá adiar a entrega do Produto em caso de força maior, que impeça ou atrase o seu fabrico ou a sua entrega, desde que comunique este facto ao Cliente. Caso a situação de força maior persista por período superior a 30 (trinta) dias, a MITSUBISHI ELECTRIC terá direito a anular os pedidos, não havendo lugar a qualquer indemnização. Considera-se caso de força maior todo o evento imprevisível e insuperável, tais como, greves, falta de transporte, acidentes nas fábricas, incêndios e, em geral, todo o acontecimento que ocorra independentemente da vontade da MITSUBISHI ELECTRIC.

3.2 LOCAL DE ENTREGA

O Produto será entregue em morada a indicar pelo Cliente em Portugal Continental, de Segunda-feira a Sexta-feira, das 9:00 às 18:00. Todas as entregas realizadas fora deste horário, em hora específica de entrega, feriados ou fim-de-semana, estão sujeitas a custos adicionais a serem suportados pelo Cliente. Os custos e a responsabilidade por meios de acesso, elevação e descarga, eventualmente necessários na entrega do Produto, não são da responsabilidade da MITSUBISHI ELECTRIC.

4. INSTALAÇÃO

Todo o equipamento Mitsubishi Electric deverá ser instalado de acordo com o respetivo manual de

instalação, requisitos do fabricante e boas práticas de instalação.

A responsabilidade de conformidade com quaisquer regulamentos de edifícios, Normas/Standards do sector e/ou requisitos legais em vigor, nomeadamente a EN378-1, EN378-3 e IEC 60335-2-40, é da total responsabilidade do Cliente, bem como a comunicação desta informação ao Consumidor Final.

5. DEVOLUÇÕES

A MITSUBISHI ELECTRIC apenas aceitará devoluções quando expressamente confirmadas pelo seu Departamento de Logística.

As mercadorias a devolver devem cumprir as seguintes condições:

a) Estar em **perfeitas condições** e com **embalagem original, completa e em bom estado de conservação**;

b) Incluir todos os **acessórios, manuais** e documentos relacionados ao equipamento;

c) Ser acompanhada de uma **Nota de Devolução** com o número da(s) fatura(s) correspondente(s).

Quaisquer Custos de transporte associados à devolução serão da responsabilidade do Cliente, salvo em caso de erro da MITSUBISHI ELECTRIC.

6. RECLAMAÇÕES

Toda e qualquer reclamação relativa ao estado do produto e/ou embalagem, deverá ser realizada e comunicada no ato da entrega e com a presença do motorista. É da responsabilidade do destinatário realizar uma verificação cuidada e conscienciosa do estado da mercadoria, de forma a apurar se esta se encontra em conformidade e isenta de quaisquer danos. Caso esta verificação não seja efetuada e o Cliente não apresentar a sua reclamação no ato da entrega, ter-se-á de presumir, nos termos da legislação aplicável, a plena conformidade da mercadoria rececionada com a declaração de expedição.

Caso seja identificado algum dano na mercadoria ou defeito da embalagem e estejamos perante **danos visíveis**, incumbe ao destinatário formular, no momento da entrega, as devidas reservas.

Ressalvamos que mercadoria em falta será sempre considerada um **dano visível**.

Estas reservas devem ser devidamente registadas no documento de entrega, de modo suficientemente detalhado, incluindo:

a) Identificação da referência e da quantidade de cada mercadoria danificada e/ou em falta;

b) Descrição do estado ou condição aparente das mercadorias.

As reservas registadas de forma incompleta ou genérica (exemplo: "sob reserva de verificação e/ou controlo"), não serão consideradas válidas e não terão valor para efeitos de reclamação.

Na eventualidade de os danos referidos não serem visíveis, o destinatário dispõe de 8 (oito) dias, a contar da data da aceitação da mercadoria, para apresentar uma reclamação por escrito, com uma descrição detalhada dos danos ou defeitos, devidamente fundamentada.

As reclamações devem ser sempre dirigidas por escrito, preferencialmente por e-mail, e endereçadas para me.logistica@pt.mee.com

Apenas as reclamações dirigidas por escrito serão aceites e consideradas conformes para efeitos de aplicação das normas relativas às reclamações, sobretudo os prazos legais estipulados para a apresentação, forma e conteúdo das reclamações escritas.

A reclamação deverá conter uma exposição clara e sucinta, ainda que circunstanciada, dos eventos e das razões que fundamentam a sua existência, assim como, se possível, fotos da mercadoria danificada e fotos de todos os ângulos da embalagem aquando da entrega da mercadoria.

7. PROPRIEDADE DO PRODUTO

A MITSUBISHI ELECTRIC reserva para si a propriedade do produto vendido, até ao cumprimento integral e efetivo por parte do Cliente do pagamento do preço faturado.

8. PREÇOS

Os preços dos Produtos são os constantes das Tabelas de Preços da MITSUBISHI ELECTRIC em vigor, ou os

incluídos na proposta ou orçamento enviado ao Cliente.

As Tabelas de Preços poderão ser alteradas com um aviso prévio de 30 (trinta) dias. Os novos preços serão aplicados a todas as encomendas pendentes de entrega à data da entrada em vigor da alteração e recebidas após o envio do aviso prévio.

A MITSUBISHI ELECTRIC, reserva-se ao direito de conceder um desconto sobre as Tabelas de Preços MITSUBISHI ELECTRIC em vigor, tendo conta a sua política comercial. Estes descontos serão aplicáveis apenas nas condições acordadas e com os requisitos definidos pela MITSUBISHI ELECTRIC.

9. CONDIÇÕES DE PAGAMENTO

O pagamento deverá ser efetuado nas instalações da MITSUBISHI ELECTRIC, à MITSUBISHI ELECTRIC ou a quem for por esta designado, no ato da entrega do equipamento, salvo acordo em contrário ou se for acordado com o Cliente efetuar o pagamento num prazo alargado/determinado, devendo nesses casos ser efetuado nos prazos e locais estipulados.

A forma de pagamento deverá ser obrigatoriamente acordada por escrito, no ato de efetivação da encomenda.

A MITSUBISHI ELECTRIC reserva-se no direito de atribuir a cada cliente um plafond máximo em débito, tendo em consideração a sua capacidade financeira, volume de compras e pontualidade nos pagamentos. Caso seja acordado com o Cliente efetuar os pagamentos devidos num prazo determinado, este disporá dos seguintes descontos financeiros, no fornecimento de equipamento das gamas doméstica, Mr.Slim, City Multi, Ecodan, Lossnay, Cortinas de Ar e Jet Towel:

- 4 % de desconto se o pagamento for efetuado no ato de entrega da mercadoria;

- 3 % de desconto se o pagamento for efetuado no prazo de 30 (trinta) dias a contar da data de emissão da fatura;

- 2 % de desconto se o pagamento for efetuado por cheque pré-datado a 60 (sessenta) dias, desde que o cheque seja recebido no Departamento Financeiro da MITSUBISHI ELECTRIC até 15 (quinze) dias após a data de emissão da fatura a que respeita.

Os pagamentos por cheque só serão considerados efetivos após boa cobrança. Caso se verifique devolução de cheques, a MITSUBISHI ELECTRIC reserva-se o direito de exigir o pagamento do valor em falta.

A MITSUBISHI ELECTRIC poderá solicitar ao Cliente a prestação de uma garantia ou pagamento antecipado, parcial ou total, quando tal seja justificado pelo valor da encomenda, equipamento objeto da mesma ou outro motivo transmitido pela MITSUBISHI ELECTRIC ao Cliente.

A MITSUBISHI ELECTRIC terá a faculdade de não proceder a entregas futuras, quando, nos casos de pagamento e entrega escalonados, o Cliente não tenha a conta corrente regularizada.

Caso o Cliente seja objeto de processo especial de recuperação de empresas, de liquidação judicial, seja tomada deliberação de dissolução ou de um modo geral, ocorra a verificação de facto que consubstancie uma situação de insolvência ou diminuição das garantias do crédito do Cliente, a MITSUBISHI ELECTRIC terá o direito de exigir, imediatamente, o pagamento de todos os créditos devidos por todas as mercadorias já entregues e não pagas pelo Cliente, bem como de suspender as entregas que não tenham ainda sido executadas.

Todas as vendas de Produtos que não sejam pagos até à data do seu vencimento, estarão sujeitas a juros de mora, calculados à taxa máxima legal em vigor. Caso a situação de mora persista, após o decurso de um período de 8 (oito) dias, a contar da interpeleção do Cliente para pagamento do montante em dívida, a MITSUBISHI ELECTRIC poderá:

- a)** exigir o pagamento imediato de todas as faturas não vencidas;

- b)** quando aplicável, suspender as entregas que não tenham ainda sido executadas;

- c)** solicitar o pagamento de novas encomendas (entendendo-se este como recebimento efetivo pela MITSUBISHI ELECTRIC em ato anterior ou simultâneo à entrega dos produtos.

No caso de falta ou atrasos no pagamento por parte do Cliente, a MITSUBISHI ELECTRIC poderá igualmente

exigir a prestação de uma garantia real ou pessoal, ou o pagamento antecipado das encomendas efetuadas. O incumprimento por parte do Cliente das disposições acima referidas confere à MITSUBISHI ELECTRIC o direito de recusar a entrega, efetuar o comissionamento do equipamento, quando aplicável, ou de resolver a compra e venda, nos termos legais, solicitando a imediata restituição do equipamento, bem como o direito de reclamar as correspondentes indemnizações pelos danos e prejuízos sofridos.

Substituindo a mora no pagamento de uma fatura após 8 (oito) dias de interposição do Cliente para pagamento por parte da MITSUBISHI ELECTRIC, o Cliente deverá pagar à MITSUBISHI ELECTRIC, além do montante relativo à dívida principal e respetivos juros de mora, um montante correspondente a 10% do valor em dívida, a título de cláusula penal, sem prejuízo da reclamação pelo dano excedente, se o houver.

10. GARANTIA

Os termos e condições relativos a garantia e assistência técnica encontram-se descritos no **Anexo 1** (ver página seguinte).

O Instalador e/ou Distribuidor/Revendedor deverá obrigatoriamente fazer constar da fatura a emitir ao cliente final, o modelo e número de série do Produto vendido, sendo esta condição necessária para acionar a garantia.

11. PEÇAS DE SUBSTITUIÇÃO

As encomendas de peças de substituição de valor inferior a €250 (sem IVA), estão sujeitas ao pagamento no ato de entrega. Quando o valor das peças de substituição for inferior a €30 (sem IVA), será adicionada uma taxa de €10 correspondente a portes de entrega.

As encomendas de peças de substituição efetuadas através da plataforma digital "e-shop" serão expedidas após confirmação da realização do correspondente pagamento através de transferência bancária, não estando sujeitas a valor mínimo e/ou custos adicionais de portes de entrega.

12. ASSISTÊNCIA TÉCNICA E SERVIÇOS

12.1. A assistência técnica será prestada e assegurada exclusivamente pela rede de Instaladores e/ou Distribuidores/Revendedores autorizados da MITSUBISHI ELECTRIC.

12.2. A MITSUBISHI ELECTRIC ou os seus parceiros de assistência técnica autorizados, poderão prestar assistência ao Cliente, mediante o preenchimento de formulário próprio para o efeito, com pelo menos 5 (cinco) dias úteis de antecedência em relação à data da realização da referida assistência. A Assistência fica pendente de marcação de acordo com a disponibilidade da MITSUBISHI ELECTRIC.

12.3. Em qualquer intervenção de assistência técnica por parte da MITSUBISHI ELECTRIC, é obrigatória a presença de pessoal tecnicamente habilitado por parte do Cliente, que deverá participar nos trabalhos e/ou disponibilizar o acesso adequado ao equipamento, de forma a facilitar a realização do serviço.

12.4. O Cliente será responsável pelo pagamento de todos e quaisquer custos decorrentes de deslocações e/ou mão de obra de acordo com a Tabela "Manutenção e Assistência" em Vigor na data da prestação do serviço.

12.5. Nas encomendas de assistência técnica e/ou serviços, a MITSUBISHI ELECTRIC reserva-se ao direito de solicitar o pagamento antecipado, parcial ou integral, para a execução de serviços de assistência técnica ou outros serviços relacionados.

13. AUTORIZAÇÕES E CERTIFICAÇÕES

O Cliente deverá obter e manter a seu cargo todas e quaisquer autorizações e certificações necessárias para a execução da instalação dos produtos fornecidos, nomeadamente os previstos no Decreto-Lei n.º 118/2013, de 20 de Agosto.

14. PREÇOS E IMPOSTOS

Aos preços indicados nas tabelas de preços da MITSUBISHI ELECTRIC deverá acrescentar-se IVA à taxa legal em vigor.

Todos os impostos atualmente em vigor e os que no futuro possam agravar o preço dos referidos produtos, salvo se a sua repercussão estiver expressamente proibida, serão por conta do Cliente.

15. MARCAS REGISTRADAS

O Cliente obriga-se a não requerer o registo de qualquer marca ou outro direito que seja confundível com as marcas ou logótipos pertencentes à MITSUBISHI ELECTRIC ou por esta utilizadas para assinalar os seus produtos, bem como a não praticar qualquer ato (ou autorizar a sua prática por terceiros) que de alguma forma, possa pôr em causa a titularidade ou a validade das marcas da MITSUBISHI ELECTRIC, ou que esta utilize ao abrigo de contrato de licença.

Caso o Cliente pretenda utilizar marca ou logótipo da titularidade da MITSUBISHI ELECTRIC ou que sejam por esta utilizados deverá requerer autorização prévia por escrito, devendo ser também entregues exemplos da referida utilização e exemplos dos respetivos suportes.

16. NULIDADE PARCIAL

Caso seja declarada a nulidade, anulabilidade ou se verifique a impossibilidade de cumprimento de alguma cláusula das presentes Condições Gerais de Venda, essa nulidade, anulabilidade ou impossibilidade de cumprimento não afetará as restantes cláusulas das Condições Gerais, as quais se manterão plenamente em vigor.

17. PROTEÇÃO DE DADOS PESSOAIS

A recolha dos dados pessoais é realizada pela MITSUBISHI ELECTRIC, em cumprimento da Lei n.º 59/2019, de 8 de Agosto, assim como do Regulamento Geral sobre a Proteção de Dados (Regulamento (EU) 2016/679 do Parlamento Europeu e do Conselho de 27 de abril), sendo o responsável pelo tratamento. A MITSUBISHI ELECTRIC recebe do Cliente os seus dados de identificação para cumprir as obrigações decorrentes do contrato de compra e venda e as eventuais obrigações legais aplicáveis. A referida comunicação não necessita de autorização do Cliente, sendo necessária ao cumprimento das obrigações contratualmente acordadas pelo Cliente. Os dados dos Clientes não serão em nenhum caso cedidos a terceiros.

Todos os interessados cujos dados pessoais sejam objeto de tratamento, poderão exercer gratuitamente os direitos de acesso, retificação e apagamento dos seus dados ou de oposição ao tratamento ou à cessação dos mesmos nos termos previstos na Lei de Proteção de Dados Pessoais 59/2019, de 8 de Agosto, Regulamento Geral sobre a Proteção de Dados e demais legislação aplicável. Estes direitos poderão ser exercidos solicitando por escrito à MITSUBISHI ELECTRIC para Av. Do Forte, n.º 10, 2799-514 Carnaxide.

18. GESTÃO DOS RESÍDUOS

O Cliente colaborará com a MITSUBISHI ELECTRIC nos procedimentos que esta implementou e/ou venha a implementar para a gestão de resíduos de equipamentos elétricos e eletrónicos em cumprimento do disposto no Decreto-Lei n.º 230/2004, de 10 de dezembro, na sua atual redação.

19. CONTROLO DAS EXPORTAÇÕES

O Cliente obriga-se a cumprir todas as disposições legais aplicáveis, incluindo, entre outras, as normas relativas ao regime de controlo de exportações, transferência, corretagem e trânsito de produtos de dupla utilização.

O Cliente não deverá utilizar os produtos, tecnologias e/ou software adquiridos à MITSUBISHI ELECTRIC ("Produtos") no âmbito do desenvolvimento, produção, uso e armazenagem de armas de destruição massiva e não deverá, por qualquer forma, transferir tais Produtos, direta ou indiretamente, ou através de qualquer país, entidade ou indivíduo a terceiros, caso tenha conhecimento ou suspeite de que são suscetíveis de serem usados ou armazenados para esses fins.

Sem prejuízo do referido anteriormente, o Cliente obriga-se a não utilizar os Produtos para fins militares e a não vender os mesmos a terceiros, caso tenha conhecimento ou suspeite de que são suscetíveis de serem usados para esse fim, sem a realização de uma consulta prévia.

O Cliente deve prestar prontamente à MITSUBISHI ELECTRIC, quando esta o solicitar, toda a informação de que disponha sobre os Produtos, isto é destino,

utilizador final, utilização final e local da utilização final.

20. PREVENÇÃO DO BRANQUEAMENTO DE CAPITAL E FINANCIAMENTO DO TERRORISMO

20.1. A MITSUBISHI ELECTRIC respeita as leis e práticas de combate ao branqueamento de capitais e financiamento do terrorismo, incluindo a Lei n.º 83/2017, de 18 de agosto, e demais normativos nacionais e internacionais relevantes, assegurando a conformidade com as disposições legais e regulamentos em vigor.

20.2. No âmbito da relação comercial, nenhuma das Partes, seus representantes, técnicos ou agentes, poderá oferecer, aceitar ou comprometer-se a dar ou receber qualquer pagamento, vantagem ou benefício de qualquer tipo, direto ou indireto, que seja ilegal, esteja relacionado com o branqueamento de capitais, financiamento do terrorismo ou que constitua prática de corrupção, em qualquer circunstância relacionada com as presentes Condições Gerais de Venda.

20.3. O Cliente compromete-se a cumprir todas as leis e regulamentos em matéria de branqueamento de capitais e financiamento do terrorismo aplicáveis, e garante que os seus colaboradores, agentes, consultores e prestadores de serviços (incluindo subcontratados) não realizarão qualquer ato de suborno ou corrupção, direta ou indiretamente, em conexão com as presentes Condições Gerais de Venda.

20.4. O Cliente obriga-se a:

a) Informar imediatamente a MITSUBISHI ELECTRIC, por escrito, sobre qualquer violação das obrigações de combate ao branqueamento de capitais e financiamento do terrorismo ou qualquer atividade suspeita em relação a este tema;

b) Cooperar com a MITSUBISHI ELECTRIC para assegurar o cumprimento das políticas e procedimentos estabelecidos no âmbito da prevenção do branqueamento de capitais e financiamento do terrorismo;

c) Assegurar que todas as suas atividades relacionadas com a MITSUBISHI ELECTRIC estejam em conformidade com a legislação portuguesa de combate ao branqueamento de capitais e financiamento do terrorismo e que adotam as práticas exigidas para prevenir e detetar tais atividades ilícitas.

21. VALIDADE

Estas Condições Gerais de Venda revogam as anteriores e aplicam-se a todas as vendas efetuadas a partir do dia **2 de Maio de 2025**.

As presentes Condições Gerais de Venda poderão ser alteradas pela MITSUBISHI ELECTRIC, entrando a versão alterada em vigor no prazo de 30 (trinta) dias de calendário após notificação prévia por escrito ao Cliente.

22. JURISDIÇÃO

Todos os conflitos emergentes da interpretação, aplicação e/ou execução de alguma ou algumas das disposições do contrato de compra e venda celebrado entre a MITSUBISHI ELECTRIC e o Cliente serão dirimidos no foro de Lisboa, com expressa renúncia a qualquer outro.

CONDIÇÕES GERAIS DE GARANTIA E ASSISTÊNCIA TÉCNICA

Página seguinte ->

CONDIÇÕES GERAIS DE GARANTIA E ASSISTÊNCIA TÉCNICA

1. GARANTIA LEGAL

1.1. O Cliente reconhece que, enquanto vendedor, constitui sua obrigação responder pela não conformidade dos Produtos com o contrato de compra e venda, nos termos e para os efeitos do Decreto-Lei n.º 84/2021, de 18 de Outubro de 2021, aplicável no caso de venda a consumidores finais. Para efeitos das

presentes condições gerais, considera-se consumidor final qualquer pessoa a quem sejam fornecidos produtos (adquiridos produtos) destinados a uso não profissional, conforme definição legal. Neste âmbito, deve assegurar-se que:

a) A substituição ou reparação dos Produtos será realizada no prazo de 30 (trinta) dias a partir da

notificação de não conformidade, podendo o consumidor final solicitar a resolução do contrato ou a redução do preço;

b) O Cliente deve suportar todas as despesas necessárias e relacionadas com a reparação ou substituição, incluindo deslocamentos, mão-de-obra, fluido refrigerante e consumíveis.

O Cliente renuncia expressamente ao direito de regresso contra a MITSUBISHI ELECTRIC relativamente aos encargos relacionados com a garantia, constituindo o desconto comercial referido acima na cláusula 8. "Preços" das Condições Gerais de Venda compensação adequada às obrigações aqui assumidas.

2. GARANTIA VOLUNTÁRIA

2.1. O Cliente declara ter conhecimento que a MITSUBISHI ELECTRIC concede ao Consumidor Final uma garantia voluntária, conforme descrito nos presentes termos e condições, obrigando-se a executar as obrigações decorrentes dessa garantia perante o consumidor final.

2.2. Condições de Garantia & Comissionamento:

a) A garantia terá a validade de 36 meses contados a partir da data da instalação no cliente final ou de 42 meses da data da fatura emitida pela MITSUBISHI ELECTRIC, prevalecendo o período que termine primeiro.

b) 24 meses após a data da fatura emitida pela MITSUBISHI ELECTRIC.

c) 24 meses contados a partir da data da instalação no cliente final ou de 30 meses da data da fatura emitida pela MITSUBISHI ELECTRIC, prevalecendo o período que termine primeiro.

d) 12 meses após a data da fatura emitida pela MITSUBISHI ELECTRIC.

e) Comissionamento apenas incluído em Portugal Continental.

GAMA / EQUIPAMENTO	Garantia		Comissionamento	
	Peças	Mão de Obra	Obrigatório	Valor
Gama Doméstica - Monosplit	36 Meses (a)	x	x	x
Gama Doméstica - Multisplit	36 Meses (a)	x	x	x
Gama Comercial - Mr Slim	36 Meses (a)	x	x	x
Gama VRF - City Multi Série Y,R2 e HVRF	36 Meses (a)	x	sim	Incluído (e)
Gama VRF - City Multi Série S	36 Meses (a)	x	sim	ver tabela MELService
Gama Aquecimento - Ecodan (Série E/C/Q)	36 Meses (a)	x	sim	ver tabela MELService
Bombas de calor Residenciais < 16 kW	24 Meses (c)	x	sim	ver tabela MELService
Depósitos AQS / Easydan	36 Meses (a)	x	x	x
Ventiloconvectores	24 Meses (c)	x	x	x
Chillers & Bombas de Calor > 16 kW	24 Meses (c)	x	sim	Incluído (e)
Gama IT Cooling	24 Meses (c)	x	sim	Incluído (e)
Gama Rooftop	24 Meses (c)	x	sim	Incluído (e)
UTAs c/ Controlo	24 Meses (c)	x	sim	Incluído (e)
UTAs s/ Controlo	24 Meses (c)	x	x	x
Gama Lossnay	36 Meses (a)	x	x	x
Gama Cortinas de Ar	24 Meses (b)	x	x	x
Gama Purificadores de Ar	24 Meses (c)	x	x	x
Gama Jet Towel	24 Meses (c)	x	x	x
Controlo MELANS	36 Meses (a)	x	x	ver tabela MELService
Interfaces UTAS (PAC IF)	36 Meses (a)	x	opcional	ver tabela MELService
Interfaces LonWorks, Bacnet, Modbus, KNX	12 Meses (d)	x	opcional	ver tabela MELService
Peças de substituição e Serviços	12 Meses (d)	x	x	x
Serviços	12 Meses (d)	x	x	x

2.3. A garantia cobre todos os defeitos de fabrico do equipamento, desde que o mesmo seja instalado de acordo com os manuais de instalação que o acompanham e por técnico autorizado pela MITSUBISHI ELECTRIC, com plena observância de toda a regulamentação e normativas em vigor, bem como as práticas de boa arte.

2.4. Durante o período da garantia, a cobertura será limitada ao envio de peças de substituição necessárias para a reparação de equipamentos com defeito de fabrico, sendo os restantes encargos, como óleo lubrificante, fluido refrigerante, consumíveis tais como filtros ou pilhas, mão-de-obra e despesas de deslocação, da responsabilidade do cliente ou, na ausência deste, do Consumidor Final.

2.5. No caso de anomalia atribuível a defeito de fabrico e detetada até à data do comissionamento, a MITSUBISHI ELECTRIC reserva-se ao direito de chegar a acordo de reembolso dos custos de respetiva reparação, incorridos pelo cliente.

2.6. As peças serão comercializadas durante um período de 10 (dez) anos a contar da data de fabrico do equipamento correspondente, sem prejuízo de possíveis ruturas momentâneas de stock.

2.7. Durante o período de garantia, as peças de substituição serão enviadas para o cliente, de acordo com as condições de entrega da MITSUBISHI ELECTRIC, desde que, sempre que solicitado, as peças defeituosas sejam devolvidas à MITSUBISHI ELECTRIC, num prazo máximo de 10 (dez) dias úteis, juntamente com uma fotocópia da fatura de aquisição do equipamento.

2.8. A substituição imediata do componente, poderá estar sujeita ao pagamento de caução no valor do mesmo, até ser apurada a causa e responsabilidade da avaria.

2.9. Todos os pedidos ou devoluções de Peças devem ser apresentados à MITSUBISHI ELECTRIC através do preenchimento de formulário próprio para o efeito, acompanhado de fatura de compra do equipamento.

2.10. As peças enviadas ao Cliente e não utilizadas por este, deverão ser devolvidas à MITSUBISHI ELECTRIC no prazo máximo de 10 (dez) dias úteis, em estado e embalagem originais, perfeitamente acondicionadas e livres de portes. A MITSUBISHI ELECTRIC, reserva-se ao direito de cobrar o valor das peças não devolvidas dentro do prazo estipulado.

2.11. Para acionar a garantia, o Cliente, ou o Consumidor Final, deverá fazer junto da MITSUBISHI ELECTRIC a prova de compra do equipamento pelo

Consumidor Final, através da exibição da fatura, onde deverá constar o respetivo número de série.

2.12. Na falta de apresentação da fatura de compra pelo Consumidor Final, os 36 (trinta e seis) meses do período de garantia serão contados a partir da data de venda pela MITSUBISHI ELECTRIC.

2.13. Os equipamentos que sejam manipulados por pessoal não autorizado, deixam automaticamente de estar abrangidos pela garantia.

3. VENDAS FORA DO TERRITÓRIO DE PORTUGAL

3.1. O Cliente reconhece que a compra de Produtos MITSUBISHI ELECTRIC para venda e instalação fora do território Português encontra-se sujeita às seguintes condições, que se consideram expressamente aceites pelo Cliente:

a) As Condições Gerais de Garantia e Assistência Técnica dos Produtos comercializados pela MITSUBISHI ELECTRIC são válidas apenas quando os produtos sejam instalados em território Português;

b) Fora do território Português, encontra-se excluída toda e qualquer garantia e assistência técnica dos produtos adquiridos à MITSUBISHI ELECTRIC, sendo o Cliente responsável pela gestão de qualquer necessidade de reparação ou substituição, incluindo custos de material, mão de obra e deslocação;

c) Caso exista uma situação de avaria decorrente de defeito de fabrico durante o período de garantia legal, a reparação ou substituição do mesmo deverá ser assegurada pelo Cliente, suportando o mesmo os respetivos custos de material, mão de obra e deslocações;

d) A MITSUBISHI ELECTRIC não assume qualquer responsabilidade pelo não cumprimento de quaisquer normas ou leis vigentes no país de destino dos Produtos, devendo o seu cumprimento ser assegurado pelo Cliente.

3.2. Caso o Cliente pretenda adquirir Produtos para venda e instalação fora de Portugal e necessite de assistência técnica da MITSUBISHI ELECTRIC, deverá formalizar, previamente e por escrito, com a MITSUBISHI ELECTRIC os termos e condições em que tal assistência técnica será prestada, reservando-se a MITSUBISHI ELECTRIC ao direito de aceitar ou não a prestação de assistência técnica fora do território Português.

3.3. O Cliente obriga-se a informar por escrito o Consumidor Final das condições particulares acima referidas, isentando a MITSUBISHI ELECTRIC de qualquer responsabilidade pela omissão dessa

informação.

4. ASSISTÊNCIA TÉCNICA

4.1. A assistência técnica será prestada e assegurada exclusivamente pela rede de Instaladores e/ou Distribuidores autorizados da MITSUBISHI ELECTRIC.

4.2. A MITSUBISHI ELECTRIC ou os seus parceiros de assistência técnica autorizados, poderão prestar assistência ao Cliente, mediante o preenchimento de formulário próprio para o efeito, com pelo menos 5 (cinco) dias úteis de antecedência em relação à data da realização da referida assistência. A Assistência fica pendente de marcação de acordo com a disponibilidade da MITSUBISHI ELECTRIC.

4.3. Em qualquer intervenção de assistência técnica por parte da MITSUBISHI ELECTRIC, é obrigatória a presença de pessoal tecnicamente habilitado por parte do Cliente, que deverá participar nos trabalhos e/ou disponibilizar o acesso adequado ao equipamento, de forma a facilitar a realização do serviço.

4.4. O Cliente será responsável pelo pagamento de todos e quaisquer custos decorrentes de deslocações e/ou mão de obra de acordo com a Tabela "Manutenção e Assistência" em Vigor. Esses custos serão cobrados de acordo com a tabela de preços da MITSUBISHI ELECTRIC vigente no momento da prestação do serviço.

5. EXCLUSÕES

Encontram-se **excluídas** das condições gerais de Garantia, as seguintes situações:

a) Sistemas Específicos: Sistemas City Multi, Chillers, Bombas de Calor, Rooftops, UTA's com controlo integrado e IT Cooling/Telecom, cujo comissionamento (vulgo, "arranque") não tenha sido acompanhado pela MITSUBISHI ELECTRIC, ou realizados sem a sua expressa autorização;

b) Causas Externas: Assistência técnica e peças requisitadas por motivos de acidente, queda, guerra, catástrofes naturais, má condução dos equipamentos, falta de manutenção, limpeza, distúrbios públicos, ambiente agressivo, voltagem incorreta, ventilação imprópria, bem como manipulação;

c) Instalação e Utilização Incorretas: As originadas por instalação ou utilização incorretas, em discordância com as normas indicadas nos manuais do fabricante ou chapa de características dos componentes, por tensões de alimentação elétrica indevidas, por desgaste, incluindo o devido a incorreto dimensionamento da unidade para a zona a climatizar

e por transporte, desde que não reclamado à empresa transportadora no ato de receção da mercadoria;

d) Intervenções Não Autorizadas: Reparações realizadas por pessoal não autorizado pela MITSUBISHI ELECTRIC;

e) Falta de Manutenção: Anomalias causadas por falta de inspeções, manutenção periódica e/ou a não substituição de peças sujeitas a desgaste natural, conforme recomendado pela MITSUBISHI ELECTRIC;

f) Custos de Remoção ou Reinstalação: Custos relativos à remoção ou reinstalação do produto;

6. CUSTOS DE INTERVENÇÃO NÃO ABRANGIDOS PELA GARANTIA OU FORA DE GARANTIA

Todas as reparações efetuadas fora do prazo de garantia ou que não estejam cobertas pela mesma, serão faturadas pela MITSUBISHI ELECTRIC ao Cliente, de acordo com os seguintes critérios:

a) Tabela "Manutenção e Assistência" em Vigor: As intervenções serão cobradas de acordo com a tabela de preços vigente da MITSUBISHI ELECTRIC, denominada "Manutenção e Assistência", que pode ser consultada pelo Cliente;

b) Limitação de Horários: A assistência técnica fora do período das 9:00 às 18:00, em dias feriado e fins de semana, não será aplicada, salvo acordo prévio entre as partes;

c) Serviços Não Previstos: Para serviços e valores que não estejam especificados nestas condições de garantia, o Cliente deverá consultar diretamente a MITSUBISHI ELECTRIC para obter informações adicionais e condições aplicáveis.

As condições de garantia aqui descritas poderão ser alteradas pela MITSUBISHI ELECTRIC, desde que comunicadas ao Cliente com um aviso prévio de 10 (dez) dias corridos. A MITSUBISHI ELECTRIC compromete-se a notificar o Cliente sobre qualquer alteração por meio de comunicação escrita (e-mail, correio ou outro canal adequado), garantindo que o Cliente tenha conhecimento das modificações antes que estas se tornem efetivas.

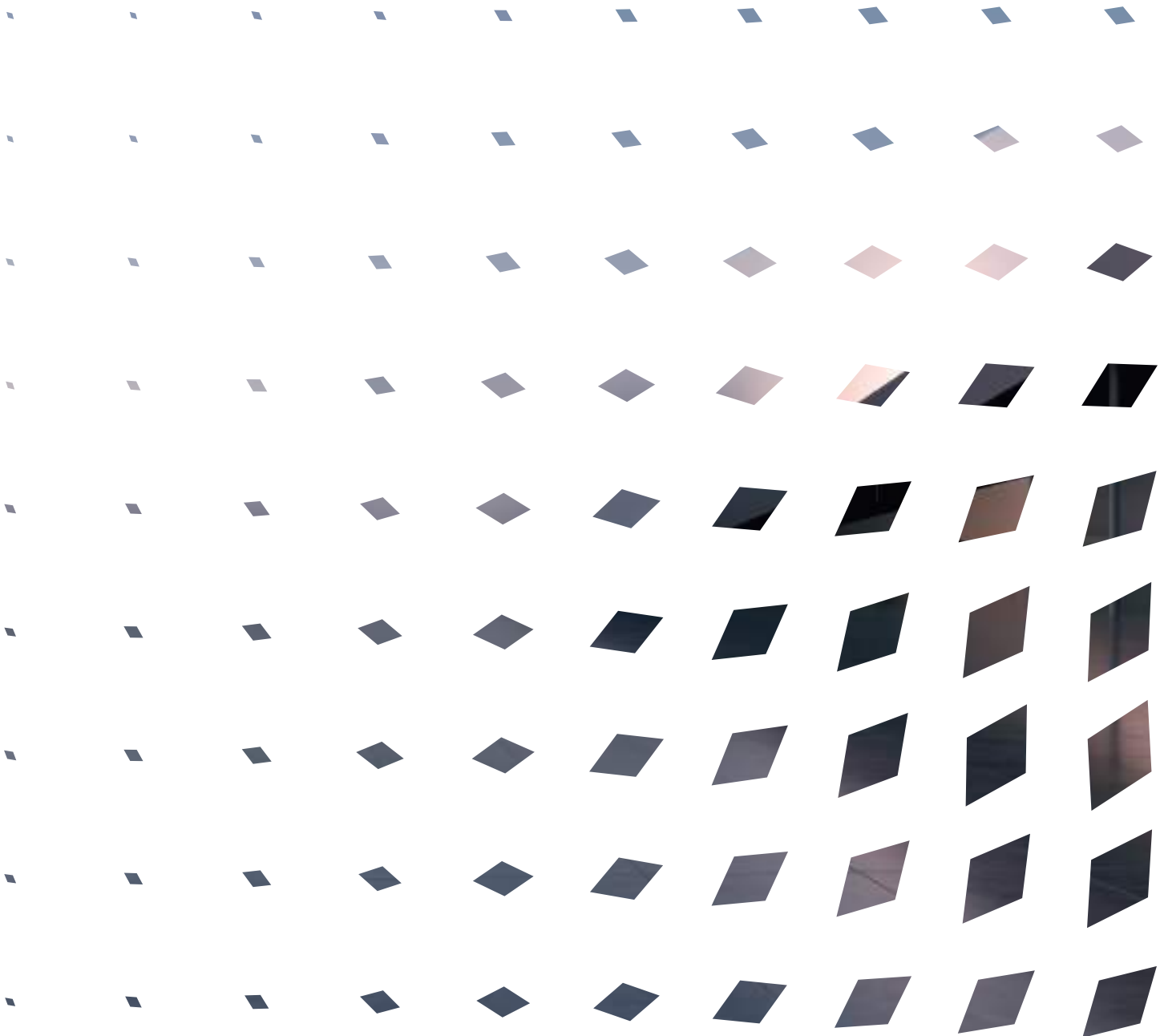

Sobre os preços indicados incidirá I.V.A. à taxa legal. Os preços e dados indicados nestas tabelas podem ser alterados sem aviso prévio.

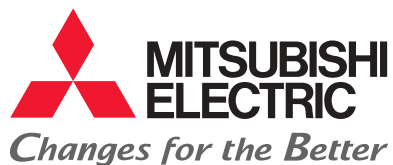

MITSUBISHI ELECTRIC EUROPE, B.V. - SUCURSAL EM PORTUGAL

AV. DO FORTE, Nº 10 - 2794-019 CARNAXIDE | TEL.: 21 425 56 00 (chamada para a rede fixa nacional) | E-MAIL: dep.comercial@pt.mee.com | www.mitsubishielectric.pt

