

Tabela de preços 2024



Índice

Loja Daikin	2
Stand by Me	2
Contactos Gerais	3
Purificadores de Ar Residencial	4
Purificadores de Ar Comercial	6

Ar Condicionado

Gama Doméstica	7
Unidades Murais	10
Unidades condutas Baixo Perfil	16
Unidades tipo Chão	17
Unidades Mono Split	18
Unidades Multi Split e Mini VRV	20
Multi+	24
Daikin Onecta	26
Gama Comercial / Industrial	29
Sky Air	29
Conjuntos assimétricos	39
Acessórios	42
Daikin Cloud Plus	44

Aquecimento

Bombas de calor AQS + Climatização	
Daikin Altherma 3 H HT	48
Daikin Altherma 3 R (4-6-8)	50
Daikin Altherma 3 R (11-14-16)	52
Daikin Altherma 3 M (4-6-8)	54
Daikin Altherma 3 M (9-11-14-16)	55
Daikin Altherma R HT	56
Daikin Altherma 3 GEO	57
Daikin Altherma 3 WS	58
Acessórios Bombas de Calor	60

Emissores Térmicos / Controlo

Daikin Altherma HPC (Convetores)	62
Daikin Altherma UFH (Piso Radiante)	64
Controlo Multizona sem fios	66
Controlo Multizona com fios	67

Bombas de calor AQS

NOVO Daikin Altherma 3 R F Mini	68
Daikin Altherma M AQS	69

Soluções a Gás

Daikin Altherma 3 CW	70
Daikin Altherma R Híbrida	71

Depósitos para produção de AQS

Depósitos AQS despressurizados ECH ₂ O	72
Depósitos AQS pressurizados	75

Sistemas solares térmicos

Daikin Altherma ST	76
--------------------	----

DESCONTOS COMERCIAIS

PÁGINAS	CATEGORIA
Pág. 5-6	A
Pág. 7-124	B*

* Excepção mini VRVs Pág. 20, Sensor QAI Pág. 82 ventilação residencial Pág. 87 e 88.

Ventilação

Sensor para a Qualidade do Ar Interior	82
Unidades de ventilação DUCO	85
NOVA SÉRIE VAM-J8	89
Módulo DX - EKVDX-A	90
Cortinas de ar Biddle	92
Opcionais	94

Unidades de Tratamento de Ar

UTA Modular T	97
UTA Modular L Pro / L Smart	100
UTA Modular R	102
UTA Modular P	103
Roof Tops	104

Chillers

Gama Residencial / Comercial	108
Sistemas Cascata	108
Mini Chillers / Bomba de calor	109
Chillers / Bomba de Calor a R-32	111
Chiller scroll	113
Chiller / Bomba de calor multi-scroll	114
Chiller água-água	115

Ventilo-convetores

Ventilo-convetores BLDC	117
Ventilo-convetores On/Off	119
Ventilo-convetores Tipo Cassete / Mural	122
NOVO Cassetes de protocolo aberto	123

Daikin R-Cycle	125
Combinações possíveis/ Multi Split	126
Ícones / Vantagens	128
Termos e Condições Gerais de Venda	129

Customer Portal

A sua porta de entrada para o mundo Daikin.

- › Consulta encomendas
- › Consulta cotações
- › Consulta conta corrente
- › Formação técnica
- › Encomenda peças sobresselentes



Aceda ao seu novo portal através do QR Code em **my.daikin.pt**

Obrigado por encomendar online!

Porque queremos fornecer-lhe os produtos Daikin da forma mais cómoda e rápida, de maneira a otimizar o seu negócio e, por sua vez, aumentar a satisfação dos seus clientes, queremos que continue a colocar as suas **encomendas Split, Sky Air e Aquecimento** online em **www.lojadaikin.pt**

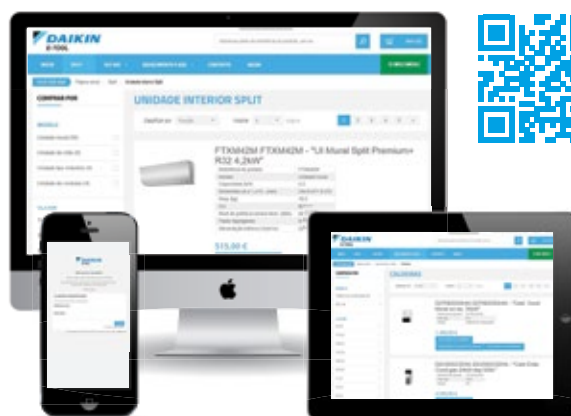

LOJADAIKIN

Aproveite ainda as campanhas exclusivas na Loja Daikin!

Registe as suas unidades no portal Stand By Me e **conheça as vantagens!**

Ofereça 6 meses de extensão de garantia aos seus clientes nos equipamentos Daikin Altherma e Splits/ Multi Splits, faça a gestão dos seus documentos de arranque, manutenção e serviços, e muito mais! Registe-se em **www.standbyme.daikin.pt**

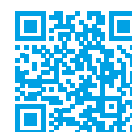

Extensão gratuita da garantia



Gestão dos relatórios de arranque, manutenção e serviços



Monitorização remota

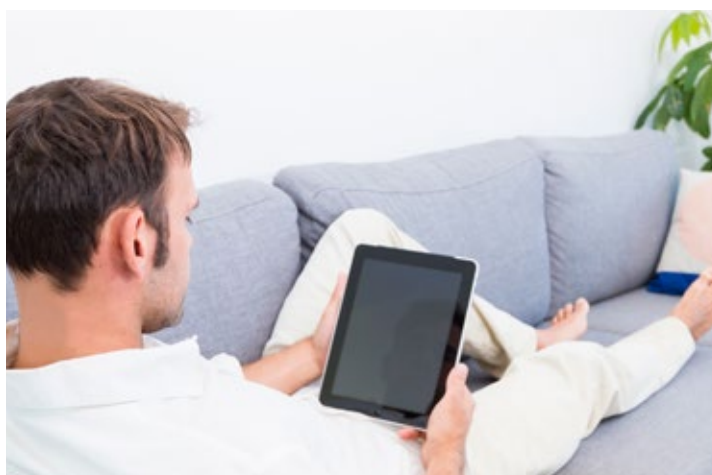

Contactos gerais



www.daikin.pt

Sede

Edifício D. Maria I - Piso 0 Ala A/B - Quinta da Fonte
2770-229 Paço de Arcos
Tel. 21 426 87 00

Showroom disponível de Seg a Sex
das 9h00 às 13h00 e das 14h00 às 18h00
Coordenadas GPS: N 38° 42' 43" | W 9° 18' 02"

Delegação Norte

Rua B - Zona Industrial da Varziela - Lotes 50 e 51
4480-620 Árvore
Tel. 21 426 87 90

Showroom disponível de Seg a Sex
das 9h00 às 13h00 e das 14h00 às 18h00
Coordenadas GPS: N 41° 19' 50" | W 8° 43' 07"

Departamentos (nível nacional)

Comercial Sul

Tel. 21 426 87 60
comercial@daikin.pt

Comercial Norte

Tel. 21 426 87 18
comercial-norte@daikin.pt

Financeira

Tel. 21 426 87 63
financeira@daikin.pt

Consulting Sales

Tel. 21 426 87 61
consulting@daikin.pt

Marketing

Tel. 21 426 87 80
marketing@daikin.pt

Formação Técnica

formacao@daikin.pt

Logística & Gestão de Encomendas

Tel. 21 426 87 29
Logística:
logistica@daikin.pt
Gestão de encomendas:
gestao.encomendas@daikin.pt
Gestão entregas de equipamentos Applied:
entregas.applied@daikin.pt
Encomenda de peças sobresselentes (não garantia):
encomendaspp@daikin.pt
Devolução de peças / Outros:
Aceder a my.daikin.pt e preencher o formulário correspondente

Serviços Técnicos

Tel. 21 426 87 62
Assistências / Ensaios de equipamentos:
assistencias@daikin.pt
Cotação de peças sobresselentes:
cotacaospp@daikin.pt
Encomenda em garantia de peças:
garantias@daikin.pt
Aluguer de Chillers
aluguer@daikin.pt
Serviço de Manutenção
servicos.applied@daikin.pt
Serviços de manutenção e assistência técnica para Chillers
Tel. 21 426 87 62 - Opção 4
servicos.applied@daikin.pt

NOVO

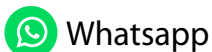

Canal de comunicação direta através de WhatsApp

Entre em contacto com os nossos departamentos de Pós-venda, Comercial e Logística/Gestão de encomendas, de forma mais rápida e direta através do WhatsApp. O contacto por WhatsApp está apenas disponível para clientes profissionais através do número 214 268 700.

Serviço ao cliente

Queremos saber qual o grau de satisfação dos nossos clientes sobre os serviços por nós prestados e onde podemos melhorar. Contacte-nos e dê-nos a sua opinião, sugestão ou reclamação.
servico.cliente@daikin.pt



Respire ar saudável e humidificado com os purificadores de ar Daikin

Ar puro, porque nos preocupamos

Purificação do ar:
MC55W

Ar puro e humidificação em um:
MCK55W

Eficácia comprovada contra vírus respiratórios (entre outros, contra o coronavírus humano HCoV-229E) atestada pelo Instituto Pasteur de Lille*

99.98%

do **coronavírus** eliminado em **2.5 minutos***.

Segundo os testes realizados nos laboratórios do Instituto Pasteur de Lille, os purificadores de ar da Daikin eliminam mais de **99,98%** do coronavírus humano HCoV-229E em **2,5 minutos***. Este vírus é da mesma família do SARS-CoV-2, o coronavírus responsável pela pandemia de COVID-19.



Estas unidades também foram avaliadas como tendo uma eficácia de 99,93% contra o vírus H1N1 em 2,5 minutos*. O H1N1 é o vírus que causa a gripe comum.

Isto significa que os purificadores de ar da Daikin são uma medida adicional no combate às doenças respiratórias. A eficácia do purificador compacto "plug-and-play" é alcançada através de uma combinação do filtro HEPA eletrostático de alto desempenho, que captura o vírus, seguido por uma intensa exposição à tecnologia patenteada Flash Streamer da Daikin, que remove o vírus. Desta forma, pode contribuir fortemente para a redução do risco de transmissão de vírus respiratórios.

*** Resultados detalhados do teste por tipo de purificador do ar da Daikin:**

- > O aparelho MCK55WWM da Daikin (nome comercial MCK55W), testado pelo Instituto Pasteur de Lille, elimina 99,996% do coronavírus humano HCoV-229E em 2,5 minutos em funcionamento com velocidade 'turbo' em condições laboratoriais (em câmara estanque ao ar com volume interior de 0,47 m, sem renovação do ar). O coronavírus humano HCoV-229E é diferente do vírus responsável pela COVID-19, o SARS-CoV-2, mas pertence à mesma família dos coronavírus.
- > O aparelho MC55WWM da Daikin (nomes comerciais MC55W/VB), testado pelo Instituto Pasteur de Lille, elimina 99,98% do coronavírus humano HCoV-229E em 2,5 minutos em funcionamento com velocidade 'turbo' em condições laboratoriais (em câmara estanque ao ar com volume interior de 1,4 m, sem renovação do ar). O coronavírus humano HCoV-229E é diferente do vírus responsável pela COVID-19, o SARS-CoV-2, mas pertence à mesma família dos coronavírus.
- > O aparelho MCK55WWM da Daikin (nome comercial MCK55W), testado pelo Instituto Pasteur de Lille, elimina 99,986% do vírus influenza A do subtipo H1N1 em 2,5 minutos em funcionamento com velocidade 'turbo' em condições laboratoriais (em câmara estanque ao ar com volume interior de 0,47 m, sem renovação do ar).

Três passos para decompor substâncias nocivas

① Retorno potente

Três zonas distintas para um retorno de ar mais eficaz.

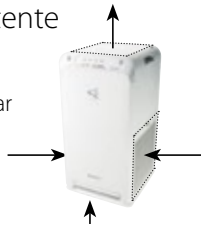

② Captação eficaz dos poluentes

Capta eficazmente o pó e poluentes através de um filtro HEPA eletrostático. Remove 99,97% das partículas finas de 0,3µm.



③ Decomposição

Utiliza a tecnologia Streamer da Daikin para decompor, oxidativamente, as substâncias nocivas retidas no filtro.



Sem custos de manutenção durante pelo menos **10 anos**

Mudança de filtros apenas a cada 10 anos!



(Incluído)



(Incluído)



(Incluído)



MC30Y



MC55W



MCK55W



MCK70ZH



MCK70ZW



MC80Z

Modelo		MC30Y	MC55W	MCK55W	MCK70ZH	MCK70ZW	MC80Z
Preço s/IVA		252,03 €	405,69 €	486,99 €		577,24 €	535,77 €
Função	Purificação do Ar	✓	✓	✓		✓	✓
	Humidificação	-	-	✓		✓x2	-
Tecnologia	Streamer	✓	✓	✓		✓	✓x2
	Íons de Plasma Activos	-	✓	✓		✓	✓
Filtros	Filtro HEPA eletrostático (dura 10 anos)	✓	✓	✓		✓	✓
	Filtro Desodorizante (não requer substituição)	✓	✓	✓		✓	✓
	Pré-filtro (não requer substituição)	✓	✓	✓		✓	✓
	Filtro de Humidificação (dura 10 anos)	-	-	✓		✓	✓
Sensores	Pó / PM2.5	-	✓	✓		✓	✓
	Odor	-	✓	✓		✓	✓
Modo	Auto	-	✓	✓		✓	✓
	Noturno	✓	-	-		-	-
	Econo	-	✓	✓		✓	✓
	Anti-Pólen	-	✓	✓		✓	✓
	Humidificação	-	-	✓		✓	✓
Especificação	Área aplicável (JEM1467)*	m ²	23	41		48	62
	Área aplicável (NRCC-54013-2011)**	m ²	46	82		96	124
	Caudal de Ar	m ³ /h	180/120/60	330/192/120/66		420/210/132/84	480/210/132/84
	Nível pressão sonora (min.)	dB(A)		19		18	19
	Card	m ³ /h	180	320		375	480
	Dimensão (Alt. x Larg. x Prof.)	mm	450x270x270	500x270x270	700x270x270	760x315x315	630x315x315
	Peso	kg	5,8	6,8	9,5	12,5	9,8
	Conetividade (App Onecta)	-	-	-	✓	✓	✓

* A área da divisão aplicável indica o espaço onde uma determinada quantidade de partículas de pó pode ser removida em 30 minutos. (JEM 1467).

** Convertido para as normas NRCC dos valores de teste em conformidade com JEM1467.



Astropure 2000

Purificador de ar para aplicações comerciais

- › Para áreas onde é necessário um desempenho de filtragem adicional e de alta eficiência.
- › Caudal de ar até 2000 m³/h
- › Filtro HEPA H14 de acordo com a EN1822
- › Opções pré-filtro até ISO Coarse 70%
- › A construção de parede dupla isolada proporciona um funcionamento silencioso até 35 dB(A)
- › Facilidade de instalação, funcionamento e manutenção num sistema totalmente autónomo
- › Versatilidade de aplicação para áreas até 200 m²



Aplicações



Escolas e universidades



Edifícios comerciais



Cuidados de saúde



Hotelaria



Lojas e centros comerciais

Modelo	Standard		Opções		Preço s/ IVA
	Filtro HEPA (H14)	UV	Ecrã LCD *	Filtro carvão ativo	
BR00000554	✓	—	—	—	3.335 €
BR00000676	✓	—	✓	✓	3.980 €

* Fácil acesso e configuração.

Filtragem em 2 fases de elevada eficiência

Pré-filtro standard

Todas as unidades são fornecidas com um pré-filtro, prolongando a vida útil do filtro e protegendo o filtro HEPA instalado.



RedPleat - 4531002424

- › Fornecido com BR00000554/749
- › ISO 16890: ISO Coarse 70%
- › Disponível com meio com tratamento antimicrobiano (RedPleat ULTRA)



RedPleat Carb - 4139002424

- › Fornecido com BR00000676/751
- › ISO 16890: ISO Coarse 65%
- › Remove eficazmente os odores desagradáveis

Filtro principal

O filtro HEPA inclui um meio de filtragem eFRM que combina uma eficiência ultra-alta e carga de partículas para remover 99,99% de pó, pólen, bolor, bactérias, vírus e partículas suspensas no ar com um tamanho igual ou superior a 0,3 microns.

AstroCel III - 1493299990

- › Eficiência de filtragem H14 de acordo com a EN 1822
- › Configuração do filtro em V, combinado com um meio de microvidro, caudal superior e menor queda de pressão possível em comparação com os filtros HEPA de caixa tradicional
- › Compatível com Discrete Particle Counter (DPC) e com os métodos de teste fotométricos conforme permitido pelo acesso e a instrumentação



Saiba como combinar o **Purificador de Ar AstroPure** com o **Daikin Air Sense Pro+** para uma análise contínua da qualidade do ar interior, assegurando permanentemente um ambiente limpo e puro!

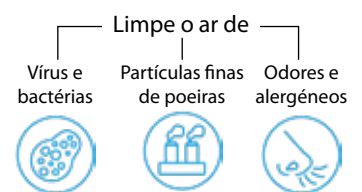

A nossa gama split

Ururu Sarara **Ururu Sarara**
FTXZ-N



(Opcional)

A+++	A+++	15 20 25 35 42 50 60 70
Arrefecimento	Aquecimento	Split

Único equipamento de aplicação residencial, que permite Climatização, Humidificação, Desumidificação, Ventilação e Purificação do ar

- › **Ventilação:** insuflação forçada de 30 m3/h, pode renovar o ar numa divisão de área superior a 26 m2 em menos de duas horas sem perdas térmicas!
- › **Humidificação:** A função de humidificação inteligente do sistema Ururu Sarara para garantir os 30% a 60% de humidade. Humidade retirada da atmosfera e introduzida no interior através de roda térmica
- › **Desumidificação:** O excesso de humidade é automaticamente transferido para fora da divisão, mantendo sempre uma temperatura uniforme e exigindo muito menos eletricidade.
- › **Limpeza Automática do filtro:** O filtro com auto-limpeza permite manter um caudal de ar constantemente estável e o que reduz o consumo de energia em cerca de 25%.

Daikin Emura **DAIKIN**
FTXJ-AW/AS/AB emura



(Incluído)

A+++	A+++	15 20 25 35 42 50 60 70	15 20 25 35 42 50 60 70	15 20 25 35 42 50 60 70
Arrefecimento	Aquecimento	Split	Multi Split	VRV IV - 2 Tubos

- › Design que fala por si: Fusão de design icónico e excelência de engenharia com um acabamento elegante em preto, branco cristal mate ou prateado
- › Excelente qualidade do ar graças ao superior sistema de purificação Daikin Flash Streamer* e ao filtro de purificação do ar em apatite de titânico fotocatalítico que remove as impurezas no ar e decompõe eficazmente os odores
- › Funcionamento silencioso: o nível de pressão sonora chega aos 19 dBA
- › Efeito Coanda: em modo arrefecimento projeta o ar frio junto ao teto para que a divisão arrefeça suavemente sem o efeito de correntes de ar. Em modo aquecimento projeta o ar junto à parede até ao chão para que o ar quente suba homoganeamente sem se sentir a deslocação do ar.

*A tecnologia Flash Streamer não se destina a ser utilizada para efeitos médicos.

Stylish **FTXA- AW/BS/BT/BB**

stylish



(Incluído)

A+++	A+++	15 20 25 35 42 50 60 70	15 20 25 35 42 50 60 70	15 20 25 35 42 50 60 70
Arrefecimento	Aquecimento	Split	Multi Split	VRV IV - 2 Tubos

- › Excelente qualidade do ar graças ao superior sistema de purificação Daikin Flash Streamer*
- › Design compacto e moderno disponível em 4 cores, adequando-se a diferentes decorações
- › Elevadas poupanças energéticas com eficiência energética até A+++ em arrefecimento e aquecimento
- › Efeito Coanda: em modo arrefecimento projeta o ar frio junto ao teto para que a divisão arrefeça suavemente sem o efeito de correntes de ar. Em modo aquecimento projeta o ar junto à parede até ao chão para que o ar quente suba homoganeamente sem se sentir a deslocação do ar.

Perfera perfera
CTXM15A
FTXM20/25/35/42/50A
FTXM60/71R



C/FTXM15/20/25/35/42/50A



FTXM60/71R



A+++	A+++	15 20 25 35 42 50 60 70	15 20 25 35 42 50 60 70	15 20 25 35 42 50 60 70	15 20 25 35 42 50 60 70
Arrefecimento	Aquecimento	Split	Multi Split	VRV IV - 2 Tubos	Sky Air Alpha

- › **NOVIDADE:** o filtro de ar foi tratado com uma substância ativa (Ionpure), para capturar, reduzir e remover mais de 99% de bactérias e vírus.
- › **NOVIDADE:** Os dois flaps criam um ângulo preciso, para tornar o fluxo de ar mais estreito. Isto aumenta a velocidade do ar, para assegurar que chega mais longe. Flaps orientados para cima em arrefecimento e para baixo em aquecimento asseguram a distribuição perfeita da temperatura sem correntes de ar
- › **NOVIDADE:** todas as unidades da série A, têm a mesma dimensão desde a capacidade 15 à 50: AxLxP (mm): 298x804x252
- › Sensor de movimento de 2 áreas: O caudal de ar é enviado para uma área que não aquela em que a pessoa se encontra de momento. A deteção é efetuada em 2 direções: esquerda e direita. Caso não sejam detetadas pessoas, a unidade irá comutar automaticamente para a definição de poupança de energia.
- › O modo Econo reduz o consumo de energia e evita a sobrecarga dos circuitos elétricos quando também estão a ser utilizados outros eletrodomésticos. Ao ativar o modo Econo, a potência de funcionamento máxima e o consumo de energia são reduzidos em cerca de 30%.

- › Modo noturno: Para o ajudar a dormir com um maior conforto, o modo noturno da Daikin impede o sobreaquecimento ou sobrefrefecimento durante a noite. A unidade irá definir gradualmente a temperatura para 2°C abaixo no modo aquecimento e 0,5°C acima no modo arrefecimento. Isto mantém a temperatura ambiente agradável e estável até o equipamento desligar evitando mudanças repentinas que possam perturbar o sono.
- › Flash Streamer: utilizando eletrões para desencadear reações químicas com as partículas suspensas no ar, o Flash Streamer remove os alergénios, tais como pólen e alergénios fúngicos, eliminando odores desagradáveis e proporcionando um ar melhor e mais limpo. Além disso, o filtro desodorizante de apatita de titânio trabalha arduamente para combater odores como o do fumo de tabaco e de animais de estimação.

Comfora comfora
FTXP-N(9)



A++	A++	15 20 25 35 42 50 60 70	15 20 25 35 42 50 60 70
Arrefecimento	Aquecimento	Split	Multi Split (Novidade: ligação até 5 portas)

- › O painel frontal elegante e discreto funde-se facilmente na parede e combina com todas as decorações
- › Filtro de purificação do ar e remoção de alergénios melhorado: capta alergénios como pólen e ácaros

- › O caudal de ar 3-D combina a oscilação automática vertical e horizontal beneficiando desta forma a circulação do ar tratado pela divisão.

Sensira sensira
FTXF-E/D



A++	A+	15 20 25 35 42 50 60 70
Arrefecimento	Aquecimento	Split

- › O painel frontal plano e elegante funde-se facilmente com qualquer decoração interior, para além de ser mais fácil de limpar

- › A função "auto-swing" vertical, movimenta as alhetas de insuflação para cima e para baixo para assegurar uma distribuição eficiente da temperatura e velocidade do ar no espaço a climatizar

Unidade de Conduas de Baixo perfil FDXM-F9



(Opcional)

A⁺	A⁺	15 20 25 35 42 50 60 70	15 20 25 35 42 50 60 70	15 20 25 35 42 50 60 70
Arrefecimento	Aquecimento	Split	Multi Split	Mini VRV

- › Instalação discreta no teto: apenas são visíveis as grelhas de retorno e de descarga
- › Dimensões compactas, pode ser facilmente instalada em tetos falsos com alturas de apenas 240 mm
- › A pressão estática externa até 40 Pa facilita a utilização da unidade

- › com condutas de diferentes comprimentos
- › Flexibilidade: retorno do ar pode ser feito por baixo ou por trás

Perfera de Chão FVXM-A9

perfera
DE CHÃO









(Incluído)

A⁺⁺⁺	A⁺⁺	15 20 25 35 42 50 60 70	15 20 25 35 42 50 60 70	15 20 25 35 42 50 60 70
Arrefecimento	Aquecimento	Split	Multi Split	VRV IV - 2 Tubos

- › Design contemporâneo e atrativo
- › 3 funções de aquecimento exclusivas: boost de calor, piso radiante, heat plus
- › Dupla descarga de ar para melhor distribuição do caudal de ar

- › Qualidade do ar interior garantida com o Flash Streamer
- › Muito silencioso: apenas 19 dBA quando trabalha em modo silencioso

	Odores	Alergénios	Pó
Flash Streamer	✓	✓	-
Filtro desodorizante de apatita de titânio	✓	-	-
Filtro prateado de purificação de ar e de remoção de alérgenos	-	✓	✓
Filtro de Ar	-	-	✓
Filtro de Auto-limpeza	-	-	-

						
	Flash Streamer	Filtro desodorizante de apatita de titânio	Filtro prateado de purificação de ar	Filtro de Ar	Filtro de Ar Estático com tratamento anti-viral e antibacteriano Ionpure	Filtro de Auto-Limpeza
Ururu-Sarara	•	•	-	-	-	•
Emura	•	•	•	•	-	-
Stylish	•	•	•	•	•	-
Perfera	•	•	•	•	•	-
Comfora	-	•	•	•	-	-
Sensira	-	•	-	•	-	-

Unidade Mural Ururu Sarara

**Ururu
Sarara**



FTXZ-N

ARC447A1
(comando por
infravermelhos incluído)BRP069B42
(controlador Wi-Fi
para App opcional)

reddot design award
winner 2013



			SB.FTXZ25N	SB.FTXZ35N	SB.FTXZ50N	
Preço s/IVA do conjunto			2.395 €	2.530 €	3.445 €	
MODELOS		unidade interior unidade exterior	FTXZ25N RXZ25N	FTXZ35N RXZ35N	FTXZ50N RXZ50N	
Potência de arrefecimento	Min./Nom./Máx.	kW	0,6/2,5/3,9	0,6/3,5/5,3	0,6/5,0/5,8	
Potência de aquecimento	Min./Nom./Máx.	kW	0,6/3,6/7,5	0,6/5,0/9,0	0,6/6,3/9,4	
Eficiência sazonal (de acordo com EN14825)	Arrefecimento	Etiqueta Energética	A+++			
		P _{design}	2,50	3,50	5,00	
		SEER	9,54	9,00	8,60	
	Aquecimento (Clima moderado)	Consumo anual de energia	kW	92	136	203
		Etiqueta Energética	A+++			
		P _{design}	kW	3,50	4,50	5,60
	SCOP	5,90	5,73	5,50		
	Consumo anual de energia	kW	831	1.100	1.427	
Dimensões unidade interior		Alt x Larg x Prof [mm]	295 x 798 x 372			
Dimensões unidade exterior		Alt x Larg x Prof [mm]	693 x 795 x 300			
Comprimento máximo		L[m]	10			
Desnível máximo		H[m]	8			
Diâmetro de tubagem		(Liq./Gás) [mm]	6,4/9,5			

* Esta unidade necessita obrigatoriamente da instalação de uma tubagem para admissão de ar humidificado do exterior (tubagem com 8m fornecida com a unidade).

Acessórios	Descrição	Preço s/ IVA
BRP069B42	Controlador Wi-Fi para App	80 €
BRC073 ⁽¹⁾	Comando por cabo	195 €
BRCW901A03	Cabo adicional 3m para BRC073	25 €
BRCW901A08	Cabo adicional 8m para BRC073	40 €
KRP413A1S	Adaptador para ligação de contacto aberto normal/contacto de impulso	270 €
KPMH974B43	Tubagem para admissão de ar humidificado do exterior (10m)	210 €
KRP928A2S	Adaptador de interface para DIII-net	305 €
KLIC-DDV3	Interface KNX	295 €
RTD-RA	Interface Modbus	230 €

(1) Necessário cabo adicional BRCW901A03 (3m) ou BRCW901A08 (8m).

ESQUEMA ELÉTRICO

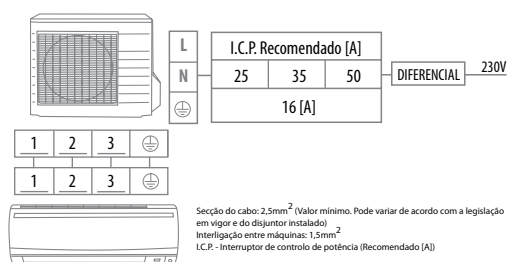

LIMITES DE FUNCIONAMENTO

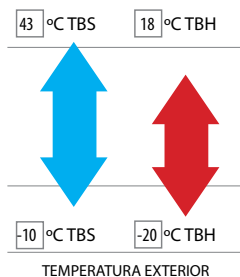

ESQUEMA FRIGORÍFICO

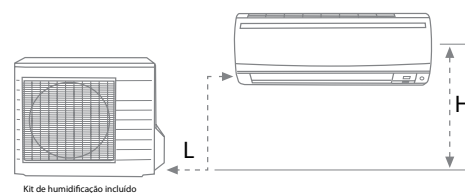

Unidade Mural Emura



FTXJ-AB



FTXJ-AS



FTXJ-AW

ARC488A1K/S/W
(comando por
infravermelhos incluído)(controlador Wi-Fi
para App incluído)

reddot winner 2022



	SB.FTXJ20AW	SB.FTXJ25AW	SB.FTXJ35AW	SB.FTXJ42AW	SB.FTXJ50AW
Branco Preço s/IVA do conjunto	1.515 €	1.580 €	1.815 €	2.320 €	2.700 €
Prateado e Preto Preço s/IVA do conjunto	1.645 €	1.720 €	1.965 €	2.415 €	2.825 €

MODELOS	unidade interior		FTXJ20AW/AS/AB	FTXJ25AW/AS/AB	FTXJ35AW/AS/AB	FTXJ42AW/AS/AB	FTXJ50AW/AS/AB			
	unidade exterior		RXJ20A	RXJ25A	RXJ35A	RXJ42A	RXJ50A			
Potência de arrefecimento	Mín./Nom./Máx.		kW		1.3/2.0/2.6	1.3/2.5/3.2	1.4/3.4/4.0	1.7/4.2/5.0	1.7/5.0/5.3	
Potência de aquecimento	Mín./Nom./Máx.		kW		1.3/2.5/3.5	1.3/2.8/4.7	1.4/4.0/5.2	1.7/5.4/6.0	1.7/5.8/6.5	
Eficiência sazonal (de acordo com EN14825)	Arrefecimento	Etiqueta Energética		A+++		A++				
		P _{design}		kW		2,00	2,50	3,40	4,20	5,00
		SEER				8,75	8,74	8,73	7,50	7,33
		Consumo anual de energia		kW		80	100	136	196	239
	Aquecimento (Clima moderado)	Etiqueta Energética		A+++		A++				
		P _{design}		kW		2,02	2,07	2,11	3,26	3,44
		SCOP					5,15		4,6	
		Consumo anual de energia		kW		652	666	680	1.156	1.218
	Aquecimento (Clima quente - Portugal)	Etiqueta Energética		A+++		A++				
		SCOP				6,2	6,27	6,2	5,78	5,77
		Consumo anual de energia		kW		291	295	305	496	524
		Dimensões unidade interior		Alt x Larg x Prof [mm]		305 x 900 x 212				
Dimensões unidade exterior		Alt x Larg x Prof [mm]		552 x 840 x 350		734 x 954 x 408				
Comprimento máximo		L[m]		20		30				
Desnível máximo		H[m]		15		20				
Diâmetro de tubagem		(Liq./Gás) [mm]		6,4/9,5		6,4/12,7				
Carga adicional de fluido frigorigéneo		(mais de 10m) [g/m]		20						

Acessórios	Descrição	Preço s/ IVA
BRC073 ⁽¹⁾ ⁽²⁾ ⁽³⁾	Comando por cabo	195 €
BRCW901A03	Cabo adicional 3m para BRC073	25 €
BRCW901A08	Cabo adicional 8m para BRC073	40 €
EKRS21	Cablagem para ligação ao conector S21	15 €
KRP413A1S ⁽¹⁾ ⁽³⁾	Adaptador para ligação de contacto aberto normal/contacto de impulso aberto	270 €
KRP928AS2 ⁽¹⁾ ⁽³⁾	Adaptador de interface para DIII-net	305 €
KLIC-DDV3 ⁽¹⁾ ⁽³⁾	Interface KNX	295 €
RTD-RA ⁽¹⁾ ⁽³⁾	Interface Modbus	230 €

(1) Necessário adaptador EKRS21.

(2) Necessário cabo adicional BRCW901A03 (3m) ou BRCW901A08 (8m).

(3) Este opcional não pode funcionar simultaneamente com a função WLAN. Quando ligar este opcional deverá desligar a função WLAN na unidade interior.

ESQUEMA ELÉTRICO

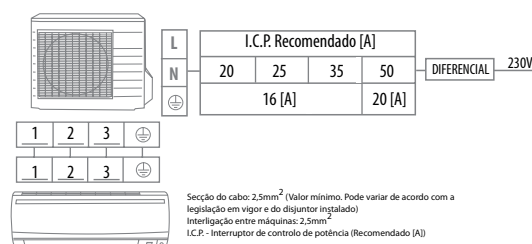

LIMITES DE FUNCIONAMENTO

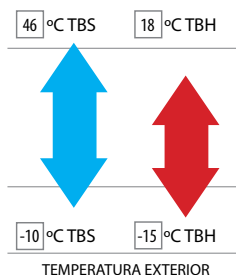

ESQUEMA FRIGORÍFICO

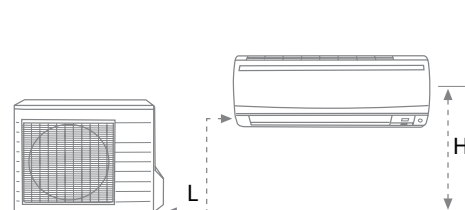

Unidade Mural Stylish

stylish

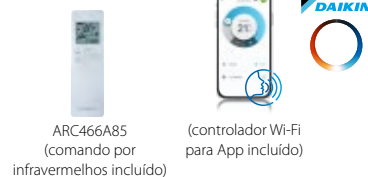

reddot award 2018 winner



NOVIDADE:
Filtro de Ar com tratamento ionpore para eliminação de vírus e bactérias

FTXA- AW (Branca)	SB.FTXA20CW	SB.FTXA25CW	SB.FTXA35CW	SB.FTXA42CW	SB.FTXA50CW
Preço s/IVA do conjunto	1.360 €	1.460 €	1.695 €	2.140 €	2.545 €
FTXA- BS (Silver)	SB.FTXA20 CS/CB	SB.FTXA25 CS/CB	SB.FTXA35 CS/CB	SB.FTXA42 CS/CB	SB.FTXA50 CS/CB
Preço s/IVA do conjunto	1.410 €	1.525 €	1.765 €	2.220 €	2.630 €

MODELOS	unidade interior		FTXA20 CW/CS/CB	FTXA25 CW/CS/CB	FTXA35 CW/CS/CB	FTXA42 CW/CS/CB	FTXA50 CW/CS/CB			
	unidade exterior		RXA20A8	RXA25A8	RXA35A8	RXA42B9	RXA50B			
Potência de arrefecimento	Mín./Nom./Máx.		kW		1,30 / 2,00/ 2,60	1,30 / 2,50/ 3,20	1,30 / 3,40/ 4,00	1,70 / 4,20/ 5,00	1,70 / 5,00/ 5,30	
Potência de aquecimento	Mín./Nom./Máx.		kW		1,30 / 2,50/ 3,50	1,30 / 2,80/ 4,70	1,40 / 4,00/ 5,20	1,70 / 5,40/ 6,00	1,70 / 5,80/ 6,50	
Eficiência sazonal (de acordo com EN14825)	Arrefecimento	Etiqueta Energética			A+++		A++			
		P _{design}	kW		2,00	2,50	3,40	4,20	5,00	
		SEER			8,75	8,74	8,73	7,50	7,33	
		Consumo anual de energia	kW		80	101	137	196	239	
		Etiqueta Energética			A+++		A++			
		P _{design}	kW		2,40	2,45	2,50	3,80	4,00	
	Aquecimento (Clima moderado)	SCOP			5,15		4,6			
		Consumo anual de energia	kW		653	666	680	1.150	1.217	
		Etiqueta Energética			A+++		A++			
	Aquecimento (Clima quente - Portugal)	SCOP			6,26		6,29		5,87	5,86
		Consumo anual de energia	kW		392	294	301	489	516	
	Dimensões unidade interior	Alt x Larg x Prof [mm]		295 x 798 x 189						
Dimensões unidade exterior	Alt x Larg x Prof [mm]		550 x 765 x 285		734 x 870 x 373					
Comprimento máximo	L[m]		20		30					
Desnível máximo	H[m]		15		20					
Diâmetro de tubagem	(Liq./Gás) [mm]		6,4/ 9,5		6,4/ 12,7					
Carga adicional de fluido frigorigéneo	(mais de 10m) [g/m]		20							

Acessórios	Descrição	Preço s/ IVA
BRC073 ⁽¹⁾ ⁽²⁾ ⁽³⁾	Comando por cabo	195 €
BRCW901A03	Cabo adicional 3m para BRC073	25 €
BRCW901A08	Cabo adicional 8m para BRC073	40 €
EKRS21	Cablagem para ligação ao conetor S21	15 €
KRP413A1S ⁽¹⁾ ⁽³⁾	Adaptador para ligação de contacto aberto normal/contacto de impulso aberto	270 €
KRP928AS2 ⁽¹⁾ ⁽³⁾	Adaptador de interface para DIII-net	305 €
KLIC-DDV3 ⁽¹⁾ ⁽³⁾	Interface KNX	295 €
RTD-RA ⁽¹⁾ ⁽³⁾	Interface Modbus	230 €

- (1) Necessário adaptador EKRS21.
- (2) Necessário cabo adicional BRCW901A03 (3m) ou BRCW901A08 (8m).
- (3) Este opcional não pode funcionar simultaneamente com a função WLAN. Quando ligar este opcional deverá desligar a função WLAN na unidade interior.

ESQUEMA ELÉTRICO

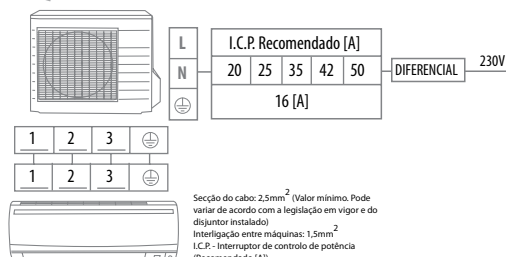

LIMITES DE FUNCIONAMENTO

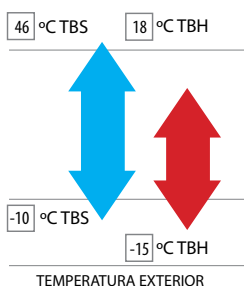

ESQUEMA FRIGORÍFICO

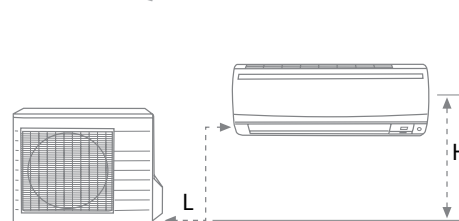

Unidade Mural Perfera

perfera

NOVA
PERFERA ALL
SEASONS

FTXM20/25/35/42/50A

ARC466A86
(comando por
infravermelhos incluído)

FTXM60/71R

ARC466A67
(comando por
infravermelhos incluído)(controlador Wi-Fi
para App incluído)

NOVIDADES

- > Tamanho unificado desde capacidade 15 a 50
- > Novo filtro de Ar Ionpure remove mais de 99% de vírus e bactérias
- > Dois flaps para uma maior velocidade do ar permite climatizar toda a divisão
- > Função Comfort + direciona o ar para cima em modo Arrefecimento e para baixo em modo Aquecimento para evitar o efeito de corrente de ar
- > Aumento da potência de arrefecimento e de aquecimento máxima até 20% permite climatizar divisões maiores



Preço s/IVA do conjunto

SB.FTXM20A	SB.FTXM25A	SB.FTXM35A	SB.FTXM42A	SB.FTXM50A	SB.FTXM60R	SB.FTXM71R
1.145 €	1.210 €	1.395 €	1.775 €	2.280 €	2.765 €	3.190 €

MODELOS		unidade interior	unidade exterior	FTXM20A	FTXM25A	FTXM35A	FTXM42A	FTXM50A	FTXM60R	FTXM71R
				RXM20R9	RXM25R9	RXM35R9	RXM42R	RXM50R	RXM60R	RXM71R
Potência de arrefecimento	Mín./Nom./Máx.	kW		0,90/2,00/3,00	0,90/2,50/3,80	0,90/3,50/4,40	1,50/4,20/5,20	1,70/5,00/5,30	1,70/6,00/7,00	2,30/7,10/8,50
Potência de aquecimento	Mín./Nom./Máx.	kW		0,80/2,50/3,50	0,80/2,80/5,00	0,80/4,00/5,50	1,50/5,40/6,20	1,70/5,80/6,50	1,70/7,00/8,00	2,30/8,20/10,20
Eficiência sazonal (de acordo com EN14825)	Arrefecimento	Etiqueta Energética		A+++			A++			
		Pdesign	kW	2,00	2,50	3,5	4,20	5,00	6,00	7,10
		SEER		9,47	9,47	9,25	8,11	7,80	6,90	6,20
		Consumo anual de energia	kW	74	92	132	181	224	304	401
	Aquecimento (Clima moderado)	Etiqueta Energética		A+++			A++		A+	
		Pdesign	kW	2,30	2,40	2,50	4,00	4,50	4,80	6,20
		SCOP			5,20		5,00	4,80	4,30	4,10
		Consumo anual de energia	kW	619	647	673	1.120	1.312	1.562	2.117
	Aquecimento (Clima quente - Portugal)	Etiqueta Energética		A+++						
		SCOP		6,26	6,3	6,39	6,25	5,96	5,51	5,74
Consumo anual de energia		kW	277	289	309	484	571	668	814	
Dimensões unidade interior	Alt x Larg x Prof [mm]	298 x 804 x 252			299 x 998 x 292					
Dimensões unidade exterior	Alt x Larg x Prof [mm]	610 x 923 x 367			734 x 954 x 401					
Comprimento máximo	L[m]	20			30					
Desnível máximo	H[m]	15			20					
Diâmetro de tubagem	(Liq./Gás) [mm]	6,4/9,5			6,4/12,7			6,4/15,9		
Carga adicional de fluido frigorigéneo	(mais de 10m) [g/m]	20								

Acessórios	Descrição	Preço s/ IVA
BRC073 ⁽¹⁾ ⁽²⁾ ⁽³⁾	Comando por cabo	195 €
KRP413A1S ⁽¹⁾ ⁽³⁾	Adaptador para ligação de contacto aberto normal/contacto de impulso aberto	270 €
KRP928AS2 ⁽¹⁾ ⁽³⁾	Adaptador de interface para DIII-net	305 €
BRCW901A03	Cabo adicional 3m para BRC073	25 €
BRCW901A08	Cabo adicional 8m para BRC073	40 €
KLIC-DDV3 ⁽¹⁾ ⁽³⁾	Interface KNX	295 €
EKRS21	Cablagem para ligação ao conector S21	15 €
RTD-RA ⁽¹⁾ ⁽³⁾	Interface Modbus	230 €

(1) Necessário adaptador EKRS21.

(2) Necessário cabo adicional BRCW901A03 (3m) ou BRCW901A08 (8m).

(3) Este opcional não pode funcionar simultaneamente com a função WLAN. Quando ligar este opcional deverá desligar a função WLAN na unidade interior.

ESQUEMA ELÉTRICO

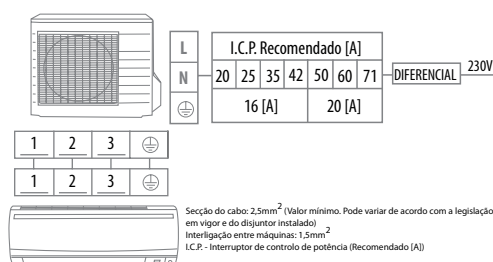

LIMITES DE FUNCIONAMENTO

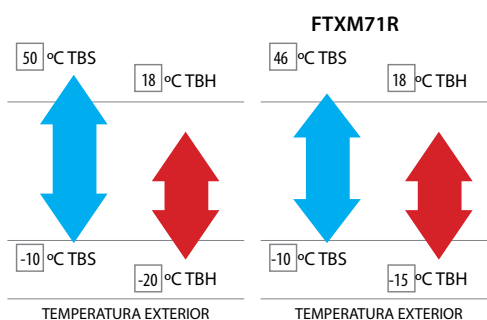

ESQUEMA FRIGORÍFICO

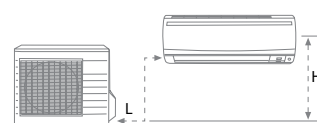

Unidade Mural Comfora

comfora



FTXP-N(9)

ARC480A78
(comando por infravermelhos incluído)

(controlador Wi-Fi para App incluído)



NOVIDADE
ligação Multi-Split até 5 portas para capacidade 20/25/35

	SB.FTXP20N9	SB.FTXP25N9	SB.FTXP35N9	SB.FTXP50N	SB.FTXP60N	SB.FTXP71N
Preço s/IVA do conjunto	965 €	1.040 €	1.165 €	1.850 €	2.305 €	2.665 €

MODELOS	unidade interior	unidade exterior	FTXP20N9	FTXP25N9	FTXP35N9	FTXP50N	FTXP60N	FTXP71N	
			RXP20N9	RXP25N9	RXP35N9	RXP50N	RXP60N	RXP71N	
Potência de arrefecimento	Mín./Nom./Máx.	kW	1.3/2.00/2.6	1.3/2.50/3.0	1.3/3.50/4.0	1.7/5.0/6.0	1.7/6.0/7.0	2.3/7.1/7.3	
Potência de aquecimento	Mín./Nom./Máx.	kW	1.30/2.50/3.50	1.30/3.00/4.00	1.30/4.00/4.80	1.7/6.0/7.7	1.7/7.0/8.0	2.3/8.2/9.0	
Eficiência sazonal (de acordo com EN14825)	Arrefecimento	Etiqueta Energética	A++						
		P _{design}	2,0	2,5	3,5	5,0	6,0	7,1	
		SEER	7,20	7,20	7,20	7,30	6,82	6,20	
		Consumo anual de energia	97	121	170	240	308	401	
		Aquecimento (Clima moderado)	Etiqueta Energética	A++					
			P _{design}	2,2	2,4	2,8	4,6	4,8	6,2
	SCOP		4,65	4,61	4,64	4,40	4,10	4,01	
	Aquecimento (Clima quente - Portugal)	Etiqueta Energética	A+++						
		SCOP	5,44	5,55	5,76	5,72	5,21	5,58	
		Consumo anual de energia	303	325	367	607	693	838	
	Dimensões unidade interior	Alt x Larg x Prof [mm]	286 x 770 x 225			295 x 990 x 263			
	Dimensões unidade exterior	Alt x Larg x Prof [mm]	550 x 658 x 275			734 x 870 x 373			
Comprimento máximo	L[m]	20			30				
Desnível máximo	H[m]	12			20				
Diâmetro de tubagem	(Liq./Gás) [mm]	6,4/9,5			6,4/12,7				
Carga adicional de fluido frigoriférico	(mais de 10m) [g/m]	20							

Acessórios	Descrição	Preço s/ IVA
BRC073 ⁽¹⁾ ⁽²⁾ ⁽³⁾	Comando por cabo	195 €
BRCW901A03	Cabo adicional 3m para BRC073	25 €
BRCW901A08	Cabo adicional 8m para BRC073	40 €
KRP928A2S ⁽¹⁾ ⁽³⁾	Adaptador de interface para DIII-net	305 €
KRP413A1S ⁽¹⁾ ⁽³⁾	Adaptador para ligação de contacto aberto normal/ contacto de impulso aberto	270 €
KRP980*	Cabo adaptador caixa metálica para ligação placas opcionais	115 €
KRP067A41	Cabo adaptador sem caixa para ligação placas opcionais	115 €
RTD-RA ⁽¹⁾ ⁽³⁾	Interface Modbus	230 €
KLIC-DDV3 ⁽¹⁾ ⁽³⁾	Interface KNX	295 €

(1) Necessário adaptador KRP980* ou KRP067A41 apenas para capacidades 20/25/35.

(2) Necessário cabo adicional BRCW901A03 (3m) ou BRCW901A08 (8m).

(3) Este opcional não pode funcionar simultaneamente com a função WLAN. Quando ligar este opcional deverá desligar a função WLAN na unidade interior.

ESQUEMA ELÉTRICO

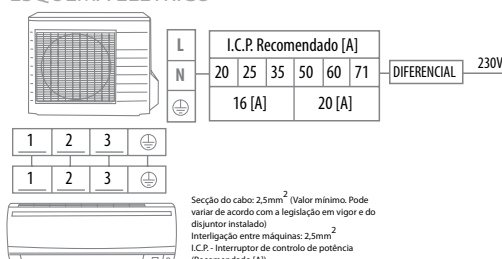

LIMITES DE FUNCIONAMENTO

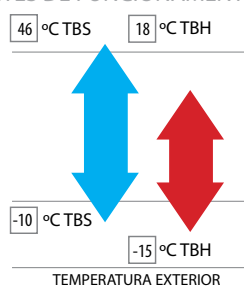

ESQUEMA FRIGORÍFICO

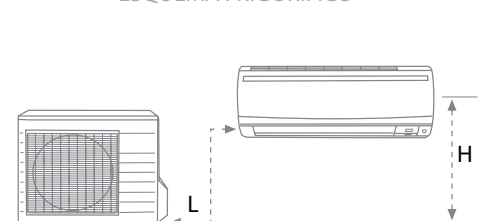

Unidade Mural Sensira

sensira



FTXF-D/E

ARC470A1
(comando por
infravermelhos incluído)(Controlador Wi-Fi
para App opcional)

	SB.FTXF20E	SB.FTXF25E	SB.FTXF35E	SB.FTXF42E	SB.FTXF50D	SB.FTXF60D	SB.FTXF71D
Preço s/IVA do conjunto	765 €	815 €	920 €	1.100 €	1.470 €	1.830 €	2.190 €

MODELOS	unidade interior	unidade exterior	FTXF20E	FTXF25E	FTXF35E	FTXF42E	FTXF50D	FTXF60D	FTXF71D	
			RXF20E	RXF25E	RXF35E	RXF42E	RXF50D	RXF60D	RXF71D	
Potência de arrefecimento	Mín./Nom./Máx.	kW	1,3/2,00/2,6	1,3/2,50/3,0	1,3/3,50/4,0	1,7/5,0/6,0	1,7/6,0/7,0	1,7/6,0/7,0	2,3/7,1/7,3	
Potência de aquecimento	Mín./Nom./Máx.	kW	1,30/2,50/3,50	1,30/3,00/4,00	1,30/4,00/4,80	1,7/6,0/7,7	1,7/7,0/8,0	1,7/6,4/8,0	2,3/8,2/9,00	
Eficiência sazonal (de acordo com EN14825)	Arrefecimento	Etiqueta Energética	A++							A
		Pdesign SEER	kW	2,00	2,50	3,50	4,20	5,00	6,00	7,10
		Consumo anual de energia	kW	113	141	197	226	282	342	483
	Aquecimento (Clima moderado)	Etiqueta Energética	A+							A
		Pdesign SCOP	kW	2,20	2,40	2,80	3,30	4,60	4,80	6,20
		Consumo anual de energia	kW	749	817	885	1.075	1.585	1.655	2.278
	Aquecimento (Clima quente - Portugal)	Etiqueta Energética	A+++							A
		SCOP	kW	5,2	5,22	5,26	5,25	5,31	5,17	5,23
		Consumo anual de energia	kW	318	346	373	475	654	702	894
Dimensões unidade interior	Alt x Larg x Prof [mm]		286 x 770 x 225				295 x 990 x 263			
Dimensões unidade exterior	Alt x Larg x Prof [mm]		550 x 658 x 275				734 x 870 x 373			
Comprimento máximo	L[m]		15				30			
Desnível máximo	H[m]		12				20			
Diâmetro de tubagem	(Liq./Gás) [mm]		6,4/9,5				6,4/12,7			
Carga adicional de fluido frigorigéneo	(mais de 10m) [g/m]		20							

Acessórios	Descrição	Preço s/ IVA
BRP069C47	Controlador Wi Fi para App para modelos FTXF20/25/35/42E	80 €
BRP069B45	Controlador Wi-Fi para App para modelos FTXF50/60/71D	80 €
BRC073 ⁽¹⁾ ⁽²⁾ ⁽³⁾	Comando por cabo	195 €
BRCW901A03	Cabo adicional 3m para BRC073	25 €
BRCW901A08	Cabo adicional 8m para BRC073	40 €
KRP980*	Cabo adaptador para ligação placas opcionais	115 €
KRP067A41	Cabo adaptador sem caixa para ligação placas opcionais	115 €
KRP928A25 ⁽¹⁾ ⁽³⁾	Adaptador de interface para DIII-net	305 €
KRP413A15 ⁽¹⁾	Adaptador para ligação de contacto aberto normal/ contacto de impulso aberto	270 €
RTD-RA ⁽¹⁾	Interface Modbus	230 €
KLIC-DDV3 ⁽¹⁾	Interface KNX	295 €

(1) Necessário adaptador KRP980* ou KRP067A41 apenas para capacidades 20/25/35/42 E.

(2) Necessário cabo adicional BRCW901A03 (3m) ou BRCW901A08 (8m).

(3) Este opcional não pode funcionar simultaneamente com a função WLAN. Quando ligar este opcional deverá desligar a função WLAN na unidade interior.

ESQUEMA ELÉTRICO

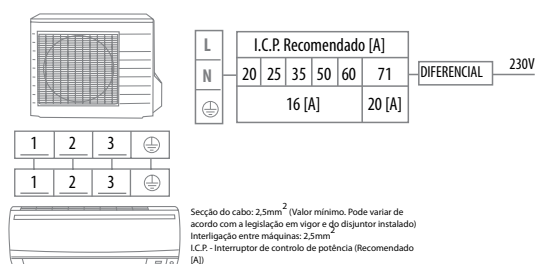

LIMITES DE FUNCIONAMENTO

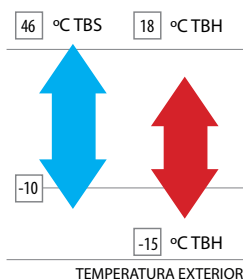

ESQUEMA FRIGORÍFICO

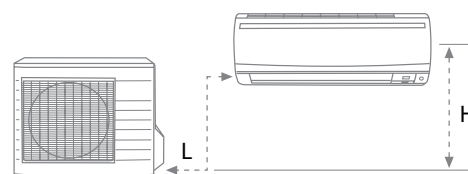

Unidade de condutas de baixo perfil

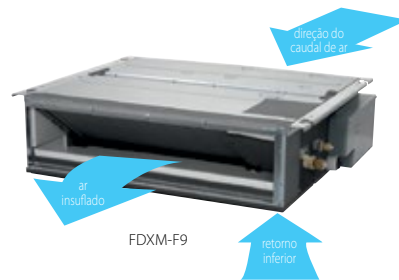

BRC1H52W*
(Comando por cabo Madoka)



BRC4C65
(Comando por infravermelho opcional)



BRP069C81
(controlador Wi-Fi para App opcional)



Preço s/IVA do conjunto com comando por cabo Madoka (branco)	SB.FDXM25_FW_RXMR	SB.FDXM35_FW_RXMR	SB.FDXM50_FW_RXMR	SB.FDXM60_FW_RXMR
	1.395 €	1.585 €	2.360 €	2.800 €

MODELOS	unidade interior		FDXM25F9	FDXM35F9	FDXM50F9	FDXM60F9	
	unidade exterior						
Potência de arrefecimento	Mín./Nom./Máx.	kW	1,3/2,4/3,0	1,4/3,4/3,8	1,7/5,0/5,3	1,7/6,0/6,5	
Potência de aquecimento	Mín./Nom./Máx.	kW	1,3/3,2/4,5	1,4/4,0/5,0	1,7/5,8/6,0	1,7/7,0/7,1	
Eficiência sazonal (de acordo com EN14825)	Arrefecimento	Etiqueta Energética	A+	A	A+	A	
		P _{design}	kW	2,40	3,40	5,00	6,00
		SEER		5,68	5,26	5,77	5,56
		Consumo anual de energia	kW	148	226	303	378
	Aquecimento (Clima moderado)	Etiqueta Energética		A+		A	
		P _{design}	kW	2,60	2,90	4,00	4,60
		SCOP		4,24	3,88	3,93	3,80
		Consumo anual de energia	kW	858	1,047	1,425	1 693
	Aquecimento (Clima quente - Portugal)	Etiqueta Energética		A+++	A++		A+
		SCOP		5,38	4,88	4,41	4,47
		Consumo anual de energia	kW	365	450	685	777
		Dimensões unidade interior	Alt x Larg x Prof [mm]	200 x 750 x 620		200 x 1.150 x 620	
Dimensões unidade exterior	Alt x Larg x Prof [mm]	550 x 765 x 285		734 x 870 x 373			
Comprimento máximo	L[m]	20		30			
Desnível máximo	H[m]	15		20			
Diâmetro de tubagem	(Liq./Gás) [mm]	6,4/9,5		6,4/12,7			
Carga adicional de fluido frigorigéneo	(mais de 10m) [g/m]			20			

* Comando por cabo Madoka incluído no preço do conjunto. **Nota:** A funcionalidade do temporizador depende do comando escolhido.

Comandos	Descrição	Preço s/ IVA
BRC1H52W	Comando por cabo Madoka Branco (incluído no preço do conjunto)	115 €
BRC1H52K/S	Comando por cabo Madoka (K=preto/S=Cinzentos)	115 €
BRP069C81	Controlador Wi-Fi para App	115 €
BRC3E52C	Comando por cabo para utilização em hotéis	145 €
BRC4C65	Comando por infravermelho	225 €

Acessórios	Descrição	Preço s/ IVA
KRP1B56	Adaptador com 2 sinais de saída (Compressor/ Erro, Ventilador)	190 €
KRP4A54	Adaptador para monitorização/controlo externo centralizado através de contactos secos	175 €
KRCS01-4	Sensor de temperatura ambiente por cabo	120 €
K.RSS	Sensor de temperatura ambiente sem fios	125 €
KLIC-DI_V2	Interface KNX	250 €
KRP2A53	Adaptador para contactos externos	410 €
BRP7A54	Adaptador para cartão chave e/ou ligação de contacto de janela (apenas em combinação com comando BRC1,2,3E*)	95 €

Kit auto-limpeza

Capacidade	Referência	Preço s/IVA
25/35	BAE20A62	510 €
50/60	BAE20A102	565 €



ESQUEMA ELÉTRICO

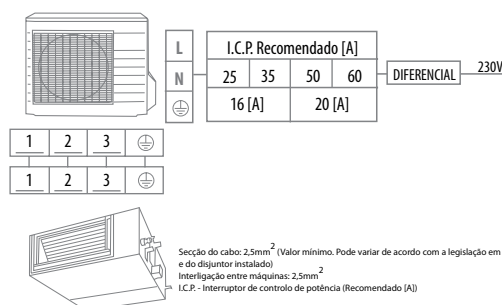

LIMITES DE FUNCIONAMENTO

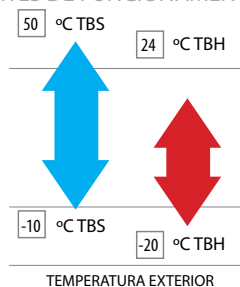

ESQUEMA FRIGORÍFICO

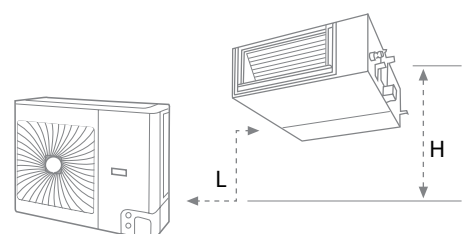

Perfera de chão

perfera
DE CHÃO

FVXM-A9

ARC466A66
(comando por
infravermelhos incluído)(controlador Wi-Fi
para App incluído)

			SB.FVXM25A9	SB.FVXM35A9	SB.FVXM50A9	
Preço s/IVA do conjunto			1.685 €	1.910 €	2.840 €	
MODELOS		unidade interior unidade exterior	FVXM25A9 RXM25R9	FVXM35A9 RXM35R9	FVXM50A9 RXM50R	
Potência de arrefecimento	Mín./Nom./Máx.	kW	1,3/2,4/3,5	1,4/3,4/4,0	1,4/5,0/5,8	
Potência de aquecimento	Mín./Nom./Máx.	kW	1,3/3,4/4,7	1,3/4,5/5,8	1,4/5,8/8,1	
Eficiência sazonal (de acordo com EN14825)	Arrefecimento	Etiqueta Energética	A+++		A++	
		P _{design}	kW	2,40	3,40	5,00
		SEER	8,55	8,11	7,30	
	Aquecimento (Clima moderado)	Consumo anual de energia	kW	101	137	240
		Etiqueta Energética	A++		A+	
		P _{design}	kW	2,30	2,80	4,10
	Aquecimento (Clima quente - Portugal)	SCOP	4,65	4,63	4,31	
		Consumo anual de energia	kW	659	686	1.332
		Etiqueta Energética	A+++		A++	
		SCOP	5,5	5,71	4,85	
	Consumo anual de energia	kW	316	370	638	
Dimensões unidade interior	Alt x Larg x Prof [mm]	600 x 750 x 238				
Dimensões unidade exterior	Alt x Larg x Prof [mm]	550 x 765 x 285		734 x 870 x 373		
Comprimento máximo	L[m]	20		30		
Desnível máximo	H[m]	15		20		
Diâmetro de tubagem	(Liq./Gás) [mm]	6,4/9,5		6,4/12,7		
Carga adicional de fluido frigorigéneo	(mais de 10m) [g/m]	20				

Acessórios	Descrição	Preço s/ IVA
BRC073 ⁽¹⁾ ⁽²⁾ ⁽³⁾	Comando por cabo	195 €
KRP413A1S ⁽¹⁾ ⁽³⁾	Adaptador para ligação de contacto aberto normal/contacto de impulso aberto	270 €
KRP928AS2 ⁽¹⁾ ⁽³⁾	Adaptador de interface para DIII-net	305 €
BRCW901A03	Cabo adicional 3m para BRC073	25 €
BRCW901A08	Cabo adicional 8m para BRC073	40 €
EKRS21	Cablagem para ligação ao conetor S21	15 €
RTD-RA ⁽¹⁾ ⁽³⁾	Interface Modbus	230 €
KLIC-DDV3 ⁽¹⁾ ⁽³⁾	Interface KNX	295 €

(1) Necessário adaptador EKRS21.

(2) Necessário cabo adicional BRCW901A03 (3m) ou BRCW901A08 (8m).

(3) Este opcional não pode funcionar simultaneamente com a função WLAN. Quando ligar este opcional deverá desligar a função WLAN na unidade interior.

ESQUEMA ELÉTRICO

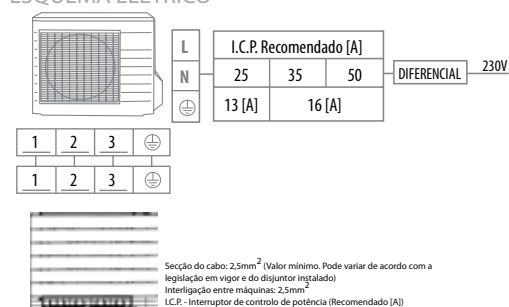



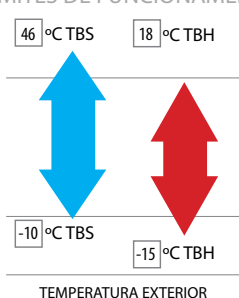



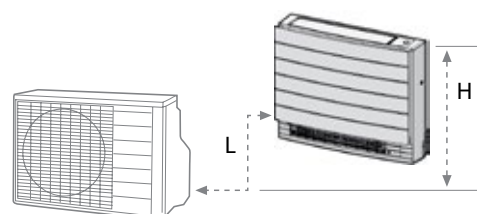





LIMITES DE FUNCIONAMENTO











ESQUEMA FRIGORÍFICO



Gama Residencial - Mono Split

	Referência do conjunto	Preço s/IVA	Potência Nom. (kW) Arref/Aquec	Etiqueta Energética		Unidade exterior	Preço s/IVA	Unidade interior	Preço s/IVA	
				Arref/Aquec	SEER/SCOP					
  FTXJ-AW (Branco)  (Incluído)	SB.FTXJ20AW	1.515 €	2,0/2,5	A+++/A+++	8,75/5,15	RXJ20A	865 €	FTXJ20AW	650 €	
	SB.FTXJ25AW	1.580 €	2,5/2,8	A+++/A+++	8,74/5,15	RXJ25A	900 €	FTXJ25AW	680 €	
	SB.FTXJ35AW	1.815 €	3,4/4,0	A+++/A+++	8,73/5,15	RXJ35A	980 €	FTXJ35AW	835 €	
	SB.FTXJ42AW	2.320 €	4,2/5,4	A++/A++	7,50/4,60	RXJ42A	1.415 €	FTXJ42AW	905 €	
	SB.FTXJ50AW	2.700 €	5,0/5,8	A++/A++	7,33/4,60	RXJ50A	1.675 €	FTXJ50AW	1.025 €	
	 FTXJ-AS (Prateado)  FTXJ-AB (Preto)  (Incluído)	SB.FTXJ20AS SB.FTXJ20AB	1.645 €	2,0/2,5	A+++/A+++	8,75/5,15	RXJ20A RXJ20A	865 €	FTXJ20AS FTXJ20AB	780 €
		SB.FTXJ25AS SB.FTXJ25AB	1.720 €	2,5/2,8	A+++/A+++	8,74/5,15	RXJ25A RXJ25A	900 €	FTXJ25AS FTXJ25AB	820 €
		SB.FTXJ35AS SB.FTXJ35AB	1.965 €	3,4/4,0	A+++/A+++	8,73/5,15	RXJ35A RXJ35A	980 €	FTXJ35AS FTXJ35AB	985 €
		SB.FTXJ42AS SB.FTXJ42AB	2.415 €	4,2/5,4	A++/A++	7,50/4,60	RXJ42A RXJ42A	1.415 €	FTXJ42AS FTXJ42AB	1.000 €
		SB.FTXJ50AS SB.FTXJ50AB	2.825 €	5,0/5,8	A++/A++	7,33/4,60	RXJ50A RXJ50A	1.675 €	FTXJ50AS FTXJ50AB	1.150 €
  FTXA-CW (Branco)  (Incluído)		SB.FTXA20CW	1.360 €	2,0/ 2,5	A+++/A+++	8,75/ 5,15	RXA20A8	775 €	FTXA20CW	585 €
	SB.FTXA25CW	1.460 €	2,5/ 2,8	A+++/A+++	8,74/ 5,15	RXA25A8	825 €	FTXA25CW	635 €	
	SB.FTXA35CW	1.695 €	3,4/ 4,0	A+++/A+++	8,73/ 5,15	RXA35A8	1.000 €	FTXA35CW	695 €	
	SB.FTXA42CW	2.140 €	4,2/5,4	A++/A++	7,5/4,6	RXA42B9	1.350 €	FTXA42CW	790 €	
	SB.FTXA50CW	2.545 €	5,0/ 5,8	A++/A++	7,33/ 4,6	RXA50B	1.700 €	FTXA50CW	845 €	
	   FTXA-CS (Silver)  FTXA-CB (Preto)  (Incluído)	SB.FTXA20CS SB.FTXA20CB	1.410 €	2,0/ 2,5	A+++/A+++	8,75/ 5,15	RXA20A8 RXA20A8	775 €	FTXA20CS FTXA20CB	635 €
		SB.FTXA25CS SB.FTXA25CB	1.525 €	2,5/ 2,8	A+++/A+++	8,74/ 5,15	RXA25A8 RXA25A8	825 €	FTXA25CS FTXA25CB	700 €
		SB.FTXA35CS SB.FTXA35CB	1.765 €	3,4/ 4,0	A++/A++	8,73/ 5,15	RXA35A8 RXA35A8	1.000 €	FTXA35CS FTXA35CB	765 €
		SB.FTXA42CS SB.FTXA42CB	2.220 €	4,2/5,4	A++/A++	7,5/4,6	RXA42B9 RXA42B9	1.350 €	FTXA42CS FTXA42CB	870 €
		SB.FTXA50CS SB.FTXA50CB	2.630 €	5,0/ 5,8	A++/A++	7,33/ 4,6	RXA50B RXA50B	1.700 €	FTXA50CS FTXA50CB	930 €
  FTXM20/25/35/42/50A  FTXM60/71R  (Incluído)		SB.FTXM20A	1.145 €	2,0/2,5	A+++/A+++	9,5/5,2	RXM20A	725 €	FTXM20A	420 €
	SB.FTXM25A	1.210 €	2,5/2,8	A+++/A+++	9,5/5,2	RXM25A	750 €	FTXM25A	460 €	
	SB.FTXM35A	1.395 €	3,4/4,0	A+++/A+++	9,25/5,2	RXM35A	800 €	FTXM35A	595 €	
	SB.FTXM42A	1.775 €	4,2/5,4	A++/A++	8,11/5,00	RXM42A	1.090 €	FTXM42A	685 €	
	SB.FTXM50A	2.280 €	5,0/5,8	A++/A++	7,80/4,8	RXM50A	1.545 €	FTXM50A	735 €	
	SB.FTXM60R	2.765 €	6,0/7,0	A++/A+	6,90/4,30	RXM60R	1.965 €	FTXM60R	800 €	
	SB.FTXM71R	3.190 €	7,1/8,2	A++/A	6,20/4,10	RXM71R	2.175 €	FTXM71R	1.015 €	

Gama Residencial - Mono Split

	Referência do conjunto	Preço s/ IVA	Potência Nom. (kW) Arref/Aquec	Etiqueta Energética		Unidade exterior	Preço s/ IVA	Unidade interior	Preço s/IVA	
				Arref/Aquec	SEER/SCOP					
comfora	  (Incluído)	SB.FTXP20N9	965 €	2,0/2,5	A++/A++	6,79/4,65	RXP20N	665 €	FTXP20N9	300 €
		SB.FTXP25N9	1.040 €	2,5/2,8	A++/A++	6,92/4,61	RXP25N	700 €	FTXP25N9	340 €
		SB.FTXP35N9	1.165 €	3,3/3,5	A++/A++	6,62/4,64	RXP35N	760 €	FTXP35N9	405 €
		SB.FTXP50N	1.850 €	5,0/5,8	A++/A+	7,30/4,40	RXP50N	1.360 €	FTXP50N	490 €
		SB.FTXP60N	2.305 €	6,0/7,0	A++/A+	6,82/4,10	RXP60N	1.725 €	FTXP60N	580 €
		SB.FTXP71N	2.665 €	7,1/8,2	A++/A+	6,20/4,01	RXP71N	1.930 €	FTXP71N	735 €
sensira	  (Opcional)	SB.FTXF20E	765 €	2,0/ 2,5	A++/ A+	6,15/4,10	RXF20E	490 €	FTXF20E	275 €
		SB.FTXF25E	815 €	2,5/ 3,0	A++/ A+	6,22/ 4,06	RXF25E	510 €	FTXF25E	305 €
		SB.FTXF35E	920 €	3,5/ 3,5	A++/ A+	6,21/ 4,06	RXF35E	570 €	FTXF35E	350 €
		SB.FTXF42E	1.100 €	4,2/4,6	A++/A+	6,50/ 4,30	RXF42E	685 €	FTXF42E	415 €
		SB.FTXF50D	1.470 €	5,0/ 6,0	A++/ A+	6,21/ 4,60	RXF50D	960 €	FTXF50D	510 €
		SB.FTXF60D	1.830 €	6,0/ 6,4	A++/ A+	6,15/ 4,06	RXF60D	1.140 €	FTXF60D	690 €
		SB.FTXF71D	2.190 €	7,1/ 7,2	A/ A	5,15/ 3,81	RXF71D	1.360 €	FTXF71D	830 €
perfera DE CHÃO	  (Incluído)	SB.FVXM25A9	1.685 €	2,40/ 3,40	A+++/A++	8,55/ 4,65	RXM25R9	750 €	FVXM25A9	935 €
		SB.FVXM35A9	1.910 €	3,40 / 4,50	A++/A++	8,11 / 4,63	RXM35R9	800 €	FVXM35A9	1.110 €
		SB.FVXM50A9	2.840 €	5,00/ 5,80	A++/A+++	7,30/ 4,31	RXM50RA	1.545 €	FVXM50A9	1.295 €
Conduas Versão comando por cabo ⁽¹⁾	  (Opcional)	SB.FDXM25_FW_RXMR	1.395 €	2,4/3,2	A+/A+	5,68/4,24	RXM25R9	750 €	FDXM25F9	530 €
		SB.FDXM35_FW_RXMR	1.585 €	3,4/4,0	A/A	5,26/3,88	RXM35R9	800 €	FDXM35F9	670 €
		SB.FDXM50_FW_RXMR	2.360 €	5,0/5,8	A+/A	5,77/3,93	RXM50RA	1.545 €	FDXM50F9	700 €
		SB.FDXM60_FW_RXMR	2.800 €	6,0/7,0	A/A	5,56/3,80	RXM60R	1.965 €	FDXM60F9	720 €

(1) Comando incluído no conjunto. Valor individual = 115€ (s/IVA). Outros acessórios, ver página 16.

Gama Multi Split e Mini VRV

UNIDADES EXTERIORES



Aceda aqui ao Multi Selection Tool

Multi Split R-32		Preço s/IVA	Nº máximo de interiores	Potência Nom. (kW) Arref/Aquec	Etiqueta Energética Arref/Aquec
	2MXM40A	1.275 €	2	4,0/4,4	A+++/A++ dependendo das combinações
	2MXM50A	1.380 €	2	5,0/5,7	
	2MXM68A9	1.790 €	2	6,8/8,6	
	3MXM40A9	1.430 €	3	4,0/4,6	
	3MXM52A9	1.585 €	3	5,2/6,8	
	3MXM68A9	2.005 €	3	6,8/8,6	
	4MWM52A9	1.670 €	3+1 Depósito	5,2/6,8	
	4MXM68A9	2.365 €	4	6,8/8,6	
	4MXM80A9	2.890 €	4	8,0/9,6	
5MXM90A9	3.165 €	5	9,0/10,4		

Mini VRV R-410A		Preço s/IVA	Nº máximo de interiores	Potência Nom. (kW) Arref/Aquec	Alimentação elétrica
	RXYSQC4TV1	4.665 €	8	12,1/14,2	Monofásico
	RXYSQC5TV1	4.910 €	10	14,0/16,0	
	RXYSQC6TV1	5.395 €	12	15,5/ 18,0	
	RXYSQ4TV9	4.665 €	8	12,1/14,2	Monofásico
	RXYSQ4TY9	4.915 €	8	12,1/14,2	Trifásico
	RXYSQ5TV9	4.910 €	10	14,0/16,0	Monofásico
	RXYSQ5TY9	5.155 €	10	14,0/16,0	Trifásico
	RXYSQ6TV9	5.635 €	12	15,5/18,0	Monofásico
	RXYSQ6TY9	5.925 €	12	15,5/18,0	Trifásico

Caixas de Distribuição para gama Mini VRV		Preço s/IVA	
	BPMKS967A2	Caixas de distribuição 2 unidades	580 €
	BPMKS967A3	Caixas de distribuição 3 unidades	620 €

Nota: Em caso de se utilizar duas ou mais caixas BPMKS, é necessário o derivador KHRQ22M20T, pelo que deverá adicionar o respetivo preço 80€ (s/IVA).







UNIDADES INTERIORES COMPATÍVEIS

		MULTI R-32										Mini-VRV R-410A	
		Unid. exteriores	2MXM40A	2MXM50A	2MXM68A9	3MXM40A9	3MXM52A9	4MWM52A9	3MXM68A9	4MXM68A9	4MXM80A9	5MXM90A9	RXYS(C)Q
Mural	emura	FTXJ-A	20/25/35	20/25/35/50		20/25/35	20/25/35/50						
	stylish	FTXA	15/20/25/35	15/20/25/35/42/50		15/20/25/35	15/20/25/35/42/50					20/25/35/42/50	
	perfera	FTXM-A/R	15/20/25/35	15/20/25/35/42/50	15/20/25/35/42/50/60	15/20/25/35	15/20/25/35/42/50		15/20/25/35/42/50/60		15/20/25/35/42/50/60/71		
	comfora	FTXP-N9				20/25/35	NOVIDADE: ligação até 5 portas					Não combina com Mini-VRV	
Chão	perfera DE CHÃO	FVXM-A9	20/25/35	20/25/35/50		20/25/35	20/25/35/50						
Conduta	Baixa pressão estática	FDXM-F9	25/35	25/35/50		25/35	25/35/50		25/35/50/60				
	Média pressão estática	FBA-A9	-		35/50/60	35	35/50	35/50/60 (71 possível em ligação com 4MWM52A9)				35/50/60/71	
	Chão	FNA-A9	-		25/35/50/60	25/35	25/35/50		25/35/50/60				
Cassete	60 x 60 4 vias	FFA-A9	-	25/35/50	25/35/50/60	25/35	25/35/50		25/35/50/60				
	Round Flow	FCAG-B	-		35/50/60	35	35/50		35/50/60		35/50/60/71		
Horizontal à vista	Teto	FHA-A9	-		35/50/60	35	35/50		35/50/60		35/50/60/71		

Nota: Tabela de combinações possíveis nas páginas 126 e 127.

UNIDADES INTERIORES DA GAMA RESIDENCIAL R-32

		Preço s/IVA	
emura		FTXJ20AW	650 €
		FTXJ25AW	680 €
		FTXJ35AW	835 €
		FTXJ42AW	905 €
		FTXJ50AW	1.025 €
		FTXJ20AS/AB	780 €
		FTXJ25AS/AB	820 €
		FTXJ35AS/AB	985 €
		FTXJ42AS/AB	1.000 €
		FTXJ50AS/AB	1.150 €

		Preço s/IVA	
stylish		CTXA15CW*	560 €
		FTXA20CW	585 €
		FTXA25CW	635 €
		FTXA35CW	695 €
		FTXA42CW	790 €
		FTXA50CW	845 €
		CTXA15CS/CB*	605 €
		FTXA20CS/CB	635 €
		FTXA25CS/CB	700 €
		FTXA35CS/CB	765 €
	FTXA42CS/CB	870 €	
	FTXA50CS/CB	930 €	

Nota: As unidades CTXA15CW/CS/CB não são compatíveis com o Mini VRV.

		Preço s/IVA	
perfera		CTXM15A*	395 €
		FTXM20A	420 €
		FTXM25A	460 €
		FTXM35A	595 €
		FTXM42A	685 €
		FTXM50A	735 €
		FTXM60R	800 €
		FTXM71R	1.015 €

Nota: a unidade CTXM15A não é compatível com o Mini VRV.

Novidade: ligação a todos os Multis (incluindo Multi+)		Preço s/IVA	
comfora		FTXP20N9	300 €
		FTXP25N9	340 €
		FTXP35N9	405 €



Nota: as unidades FTXP não são compatíveis com Mini VRV.



		Preço s/IVA	
perfera DE CHÃO		CVXM20A9	870 €
		FVXM25A9	935 €
		FVXM35A9	1.110 €
		FVXM50A9	1.295 €



		Preço s/IVA	
Condutas		FDXM25F9	530 €
		FDXM35F9	670 €
		FDXM50F9	700 €
		FDXM60F9	720 €



Nota: Comando não incluído. Devendo optar por comando por infravermelhos BRC4C65 = 225 € (s/IVA) ou o comando por cabo Design BRC1H52W/S/K = 115€ (s/IVA). Controlador online opcional BRP069C81 = 115 € (s/IVA).



UNIDADES INTERIORES - GAMA COMERCIAL



Cassete - Totalmente Plana		Preço s/IVA	
(Comando por cabo Design Branco Madoka e painel incluídos no preço)			
		SB.FFA25A_WFW	1.180 €
		SB.FFA35A_WFW	1.215 €
		SB.FFA50A_WFW	1.260 €
		SB.FFA60A_WFW	1.295 €

Cassete 8 vias - Roundflow		Preço s/IVA	
(Comando por cabo Design Branco Madoka e painel incluídos no preço)			
		SB.FCAG35B_SFW	1.430 €
		SB.FCAG50B_SFW	1.450 €
		SB.FCAG60B_SFW	1.470 €
		SB.FCAG71B_SFW (1)	1.490 €

Horizontal à vista		Preço s/IVA	
(Comando por cabo Design Branco Madoka incluído no preço)			
		SB.FHA35A_FW	1.270 €
		SB.FHA50A_FW	1.280 €
		SB.FHA60A_FW	1.285 €
		SB.FHA71A_FW (1)	1.435 €

Conduta Baixa Pressão Estática		Preço s/IVA	
(Comando por cabo Design Branco Madoka incluído no preço)			
		SB.FDXM25_FW	645 €
		SB.FDXM35_FW	785 €
		SB.FDXM50_FW	815 €
		SB.FDXM60_FW	835 €

Conduta Média Pressão Estática		Preço s/IVA	
(Comando por cabo Design Branco Madoka incluído no preço)			
		SB.FBA35A_FW	1.240 €
		SB.FBA50A_FW	1.255 €
		SB.FBA60A_FW	1.280 €
		SB.FBA71A_FW (1)	1.330 €

Conduta Chão		Preço s/IVA	
(Comando por cabo Design Branco Madoka incluído no preço)			
		SB.FNA25A_FW	830 €
		SB.FNA35A_FW	975 €
		SB.FNA50A_FW	1.125 €
		SB.FNA60A_FW	1.240 €

Nota: Controlador Wi-Fi opcional BRP069C81 nas unidades descritas acima, exceto para as cassetes 4 vias Roundflow, cujo modelo é BRP069C82. Para outros acessórios, consultar página 43.

(1) As unidades FCAG71/ FHA71 / FBA71 são compatíveis apenas com Mini VRV.

Especificações técnicas das unidades

MULTI SPLIT

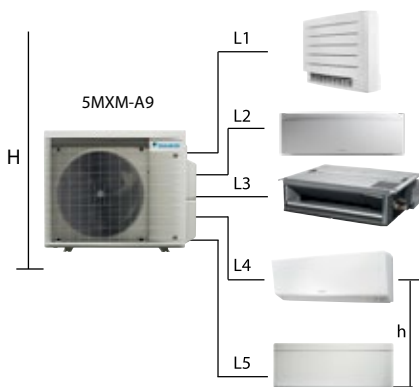

Unidades exteriores	2MXM40A9	2MXM50A9	2MXM68A9	3MXM40A9	3MXM52A9	3MXM68A9	4MWXM52A9	4MXM68A9	4MXM80A9	5MXM90A9
Dimensões Alt x Larg x Prof [mm]	550x 765 x 285			734 x 958 x 340						
Nº Máximo de unidades interiores	2			3 ⁽¹⁾			4		5	
Comprimento máximo (L1, L2,..., L5) por unidade interior (m)	20			25						
Comprimento máximo total (L1, L2,..., L5) (m)	30			50			60		75	
Desnível máximo entre unidade interior (h) (m)				7,5						
Desnível máximo tubagem (H) (m)				15						
Carga adicional de fluido frigorígeno (a partir de 30m, excepto 2MXM40/50 onde é 20m) (g/m)				20						

(1) No caso da unidade 4MWXM52A podem ser ligadas 3 unidades interiores Split e um depósito de AQS.

MINI VRV

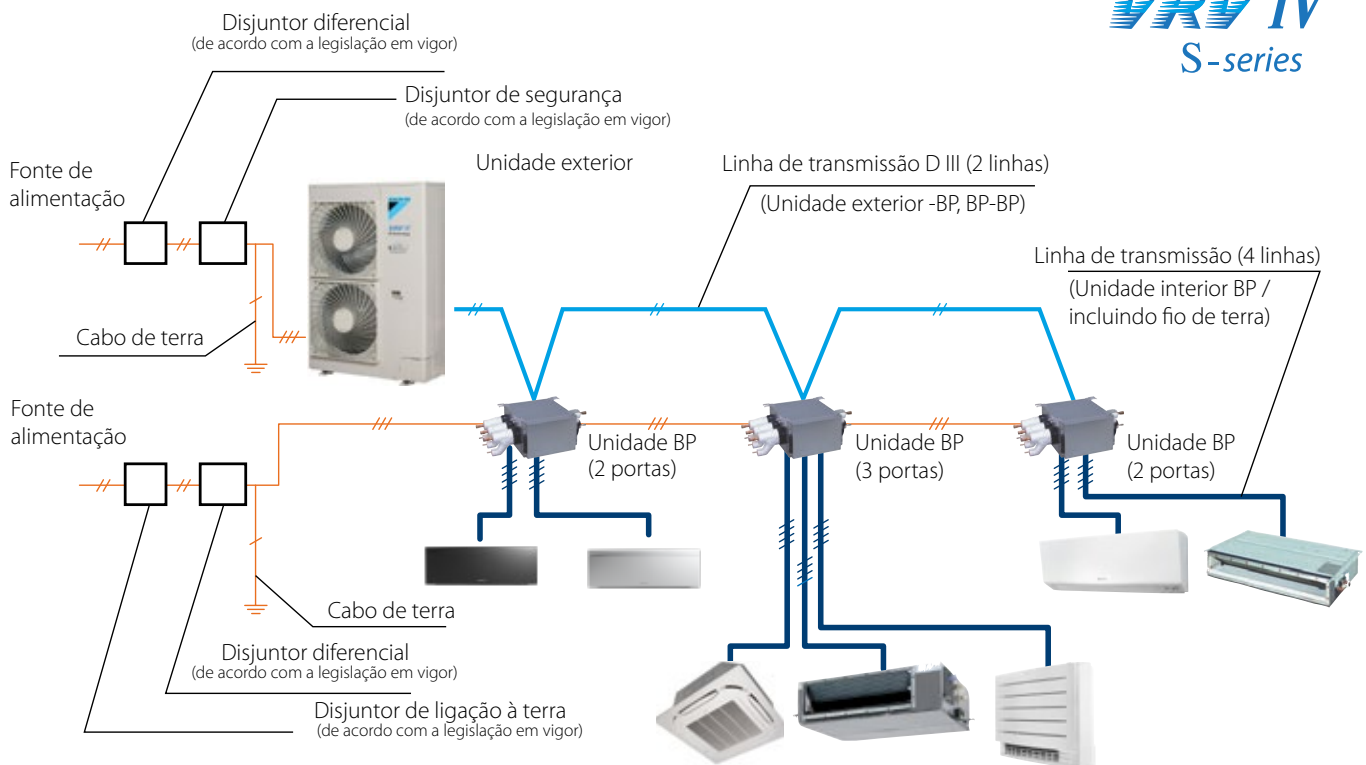

MODELOS	MONOFÁSICO		TRIFÁSICO	
	RXYSQ-TV9 RXYSCQ-TV1		RXYSQ-TY9	
Gama de Capacidades	4CV / 5CV	6CV	4 CV/ 5CV	6CV
Diâmetro de tubagem (Liq./Gás) [mm]	9,5/15,9	9,5/19,1	9,5/15,9	9,5/19,1
Proteção elétrica [A]	32		16	

LIMITES DE FUNCIONAMENTO

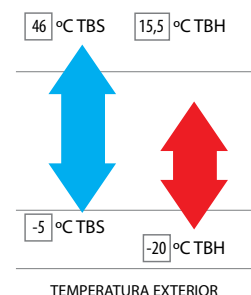

VRV 5 S-series



BLUEEVOLUTION

CO₂ equivalente inferior e versatilidade líder de mercado

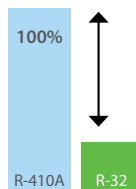

Potencial impacto no aquecimento global de

-71%

Preços sob consulta*



Descrição geral da unidade exterior VRV 5

Modelo	Nome do produto		4	5	6	
Bomba de calor de condensação a ar EXCLUSIVO VRV 5 série S	CO ₂ equivalente reduzido e flexibilidade líder de mercado > Design de ventilador único compacto para poupar espaço e facilitar a instalação > Os sensores inteligentes permitem poupar energia e maximizar o conforto > Facilidade de acesso e manutenção líderes de mercado > CO ₂ equivalente reduzido graças à utilização de fluido refrigerante R-32 de GWP menor e carga de fluido refrigerante reduzida > Facilidade de instalação equivalente à gama a R410A	RXYS-AV1 / AV1 	1~	•	•	•
			3~	•	•	•

Descrição geral das unidades interiores VRV 5



Capacidade (kW)

Tipo	Modelo	Nome do produto	10	15	20	25	32	40	50	63	71	80	100	125	140	200	250
Unidades para instalação no teto	EXCLUSIVO Cassete "round flow"	Insuflação de 360° para um nível mais elevado de eficiência e conforto > A função de autolimpeza assegura uma elevada eficiência > Os sensores inteligentes permitem poupar energia e maximizar o conforto > Flexibilidade para se adaptar a qualquer disposição da divisão > A altura de instalação mais baixa do mercado! > A escolha mais ampla de designs e cores do painel decorativo Design exclusivo que se integra totalmente no teto			FXFA-A 		•	•	•	•	•	•	•	•	•		
	EXCLUSIVO Cassete totalmente plana	> Integração perfeita em placas de teto padrão > Fusão de design icónico e excelência de engenharia > Os sensores inteligentes permitem poupar energia e maximizar o conforto > Unidade de capacidade reduzida desenvolvida para divisões pequenas ou bem isoladas > Flexibilidade para se adaptar a qualquer disposição da divisão						•	•	•	•	•					
De condutas	Unidade de condutas de baixo perfil	Design de baixo perfil para uma instalação flexível > As dimensões compactas permitem a instalação em vãos de teto estreitos > Pressão estática externa média até 44 Pa > Apenas as grelhas são visíveis > Unidade de capacidade reduzida desenvolvida para divisões pequenas ou bem isoladas > Redução do consumo energético graças à utilização de novos ventiladores DC inverter			•	•	•	•	•	•	•						
	Unidade de condutas de média pressão estática	Unidade média pressão estática mais baixa e tecnologicamente mais avançada no mercado! > A unidade mais baixa da sua classe, apenas 245 mm > Nível de ruído reduzido > A pressão estática externa média até 150 Pa facilita a utilização de condutas flexíveis de diferentes comprimentos > A função de ajuste automático do caudal de ar mede o volume de ar e a pressão estática, ajustando-a de acordo com o caudal de ar nominal, garantindo o conforto					•	•	•	•	•	•	•	•	•	•	
Mural	Unidade mural	Para divisões onde não existem tetos falsos nem espaço disponível no pavimento > O painel frontal plano e elegante é mais fácil de limpar > Unidade de capacidade reduzida desenvolvida para divisões pequenas ou bem isoladas > Redução do consumo energético graças à utilização de novos ventiladores DC inverter > O ar é confortavelmente distribuído para cima e para baixo graças a 5 ângulos de descarga diferentes					•	•	•	•	•	•					
	NOVIDADE Unidade horizontal para colocação no teto	Para divisões amplas onde não existem tetos falsos nem espaço livre no chão > Ideal para uma distribuição de ar confortável em divisões amplas graças ao efeito Coanda > Divisões com pés direitos até 3,8 m podem ser aquecidas ou arrefecidas facilmente! > Pode ser instalada facilmente em projetos novos e de remodelação > Pode instalar-se em cantos ou espaços estreitos sem qualquer problema						•	•	•							
NOVO E EXCLUSIVO Unidade horizontal de 4 vias	Unidade Daikin única para divisões altas onde não existem tetos falsos nem espaço livre no chão > Divisões com pés direitos até 3,5 m podem ser aquecidas ou arrefecidas facilmente! > Pode ser instalada facilmente em projetos novos e de remodelação > Flexibilidade para se adaptar a qualquer disposição da divisão							•	•		•						
Potência de arrefecimento (kW) ¹				1,1	1,7	2,2	2,8	3,6	4,5	5,6	7,1	8,0	9,0	11,2	14,0	16,0	22,4
Potência de aquecimento (kW) ²			1,3	1,9	2,5	3,2	4,0	5,0	6,3	8,0	9,0	10,0	12,5	16,0	18,0	25,0	31,5

(1) As capacidades nominais de arrefecimento são baseadas em: temperatura interior: 27 °CB, 19 °CBh; temp. exterior: 35 °CB, tubagem de fluido refrigerante equivalente: 5 m, desnível: 0 m

(2) As capacidades nominais de aquecimento são baseadas em: temperatura interior: 20 °CB, temperatura exterior: 7 °CB, 6 °CBh, tubagem de fluido refrigerante equivalente: 5 m, desnível: 0 m

Multi + Águas Quentes Sanitárias

A solução ideal para quem procura Climatização e AQS renováveis sem comprometer espaço útil

- > Uma unidade exterior Multi que liga entre 1* a 3 unidades interiores Split e 1 depósito de AQS - Sem necessidade de Hydrobox
- > As medidas dos depósitos permitem instalá-los em armários de cozinha
- > Conectividade para ligação e controlo wifi integrada no depósito de AQS e disponível em todas as unidades interiores
- > Configuração fácil das preferências do utilizador: tutoriais disponíveis no canal de Youtube da Daikin

* Ligação a apenas uma unidade interior só é permitida para as unidades FBA60A9 e FBA71A9.

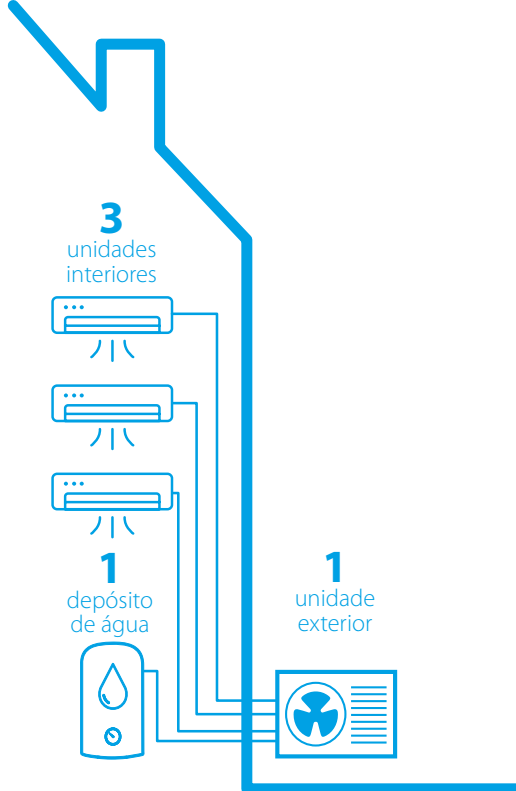

4MWXM-A9



EKHWT-BV3

Sistema Multi+		EKHWT90BV3 + 4MWXM52A9		EKHWT120BV3 + 4MWXM52A9	
Preço s/IVA		4.335 €		4.380 €	
COP	Clima moderado	2.19		2.30	
	Clima quente	2.68		2.70	
Tempo de Aquecimento	Clima moderado	h:mm	1:18	2:15	
	Clima quente	h:mm	1:53	3:35	
Eficiência sazonal	Aquecimento água quente sanitária	Geral	Perfil	M	
		Clima	ηwh (eficiência aquecimento de águas)	L	
		Ameno		90	
Classe de eficiência energética de aquecimento de água*				A	
Temperatura da água aquecida por Bomba de Calor Max.				50	

* EN16147(2017)

Depósito de Água Quente Sanitária		EKHWT		90BV3		120BV3	
Preço s/IVA				2.665 €		2.710 €	
Estrutura	Cor	Branca					
Material		Aço esmaltado vitrificado					
Dimensões	Alt. x Larg. x Prof.	mm	1,032x536x571			1,296x536x571	
Peso		kg	47			55	
Depósito	Volume de água	l	89			118	
	Classificação eficiência energética*		B			C	
Limites de operação	Aquecimento	Ambiente	Min.~Máx.	°C		-15~43	
	Água	Min.~Máx.	°C		10~53		

* LOT 2

Unidade Exterior		4MWXM		52A9	
Preço s/IVA				1.670 €	
Dimensões	Unidade	Alt. x Larg. x Prof.	mm	734x974x401	
Peso	Unidade		kg	60	
Potência sonora	Arrefecimento			59	
Nível de pressão sonora	Arrefecimento	Nom./Alto	dBa	46	
	Aquecimento	Nom./Alto	dBa	47	
Limites de funcionamento	Arrefecimento	Ambiente	Min.~Máx.	°CDB	
	Aquecimento	Ambiente	Min.~Máx.	°CWB	
Fluido frigorigéneo	Tipo			R-32	
	GWP			675	
	Carga		kg/CO2Eq	2.20/1.49	
Diâmetro de tubagem DX	Líquido	OD	mm	6.35	
	Gás	OD	mm	9.50/12.7/15.9	
Diâmetro de tubagem DHW	Líquido	OD	mm	6.35	
	Gás	OD	mm	9.50	
Comprimento da tubagem	OU - IU	Máx.	m	25	
	Comprimento total	Máx.	m	50	
	Carga de gás adicional		kg/m	0.02 (para comprimentos de tubagem superiores a 10m)	
Desnível	IU - OU	Máx.	m	15	
Alimentação elétrica	Fase/Frequência/Voltagem		Hz/V	1~/50 /220-240	
Corrente - 50Hz	(MFA)		A	10	
Combinação Nominal*				15+15+20	
Potência de arrefecimento		Nominal	[kW]	5,2	
Potência de aquecimento		Nominal	[kW]	6,8	
Eficiência Sazonal (de acordo com EN14825)	Arrefecimento	Etiqueta energética		A+++	
		Pdesign	[kW]	5,2	
	SEER		8,51		
	Aquecimento (clima moderado)	Etiqueta energética		A++	
		Pdesign	[kW]	5	
SCOP				4,61	

* Dados para combinações com unidades murais Perfera FTXM-A.

Daikin Onecta

Controlo online, intuitivo e em qualquer lugar



App Daikin Onecta



works with the Google Assistant

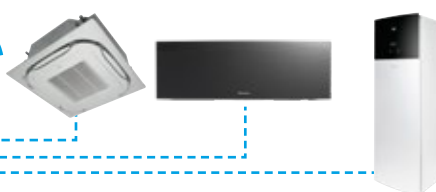

Ver www.daikin.pt/onlinecontroller

A aplicação **Daikin Onecta**, pode controlar e monitorizar **até 50 unidades de ar condicionado**. Todas as unidades Bluevolution podem ser ligadas à Daikin Onecta. **Controle as unidades Daikin através de voz**, disponível nos idiomas suportados pela Google Home.

Utilização residencial: Conforto ideal em casa

- > Crie um clima confortável em casa, a qualquer altura e em qualquer divisão
- > Detecção remota de avarias

Utilização comercial: Solução flexível para o escritório

- > Controlo de grupo dinâmico em espaço aberto
- > Gestor de avarias/registo de eventos
- > Crie facilmente um programa anual (iPlanner)
- > Configuração de reserva do sistema de ar condicionado



Controlo

Modo de operação, temperatura, ventilação e direção do ar, qualidade do ar interior

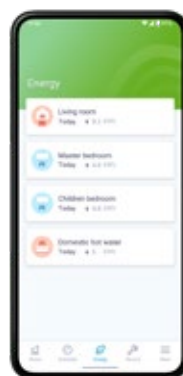

Monitorização

Consumos de energia e definições de períodos de férias

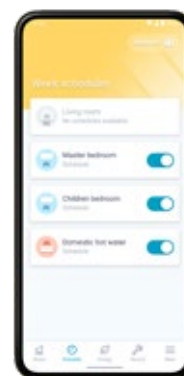

Programações horárias

Períodos de funcionamento, juntamente com o modo de funcionamento, temperatura definida e velocidade de insuflação do ar

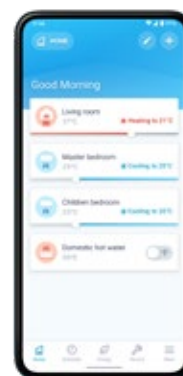

Localização

das unidades e espaços da habitação

MODELOS	Preço s/IVA	Descritivo	Compatibilidade	
			emura	FTXJ-AW/S/B
			perfera	C/FTXM-A/R (Mural) C/FVXM-A9 (Chão)
			stylish	FTXA-CW/CS/CB
			comfora	FTXP-N(9)
BRP069B42	80 €	Controlador Wi-Fi para App	Ururu Sarara	FTXZ-N
BRP069C47	80 €		sensira	FTXF-E
BRP069B45	80 €			FTXF-D
BRP069C81	115 €		Conduta	FDXM-F9
			Sky Air R-32	Todos os modelos Sky Air exceto Cassete Roundflow FCAG-B e Conduas de Alta Pressão Estática FDA200-250A.
BRP069C82	135 €		Cassete Roundflow	FCAG-B FDA200/250

		Preço s/ IVA	R-32								
			FTXZ-N	C/FTXA-CW/CS/CB	FTXJ-AW/S/B	C/FTXM-A/R	FTXP-N(9)	FTXF-D/E	FDXM-F9	C/FVXM-A9	
UNIDADES INTERIORES											
Sistema de controlo online	Controlador Residencial Daikin Adaptador WIFI para smartphone		BRP069B42 80 €	Incluído de série	Incluído de série	Incluído de série	Incluído de série	Incluído de série	FTXF-D: BRP069B45 FTXF-E: BRP069C47 80 €	BRP069C81 115 €	Incluído de série
Sistemas de controlo individuais	BRC1H52W/S/K ⁽²⁾ Comando por cabo Madoka (W=branco/K=preto/S=Cinzento)	115 €								•	
	BRC073 ⁽¹⁾ - Comando por cabo (é necessário um cabo opcional Daikin)	195 €	•	•	•	•	•	•	•		•
	BRC3E52C ⁽²⁾ Comando por cabo para aplicação em hotéis	145 €								•	
	BRC4C65 ⁽²⁾ Comando por infravermelho	225 €								•	
	BRCW901A03 Cabo adicional 3m para BRC073	25 €	•	•	•	•	•	•	•		•
	BRCW901A08 Cabo adicional 8m para BRC073	40 €	•	•	•	•	•	•	•		•
Sistemas de controlo centralizado	DCC601A51 Controlador centralizado utilizando o adaptador KRP928*	1.000 €	•	•	•	•	•	•	•	•	•
	AL-CCD07-VESA-1 Itablet ligação por cabo para controlador centralizado DCC601A51	955 €	•	•	•	•	•	•	•	•	•
	DCS302C51 Controlador remoto centralizado	1.820 €	•	•	•	•	•	•	•	•	•
	DCS301B51 Controlador ligar/ desligar unificado	765 €	•	•	•	•	•	•	•	•	•
	DCM601B51 Intelligent Touch Manager	3.110 €	•	•	•	•	•	•	•	•	•
	DGE601A52 Intelligent Touch Manager: módulo expensor 1	1.330 €	•	•	•	•	•	•	•	•	•
	DGE601A53 Intelligent Touch Manager: módulo expensor 2 a 6	900 €	•	•	•	•	•	•	•	•	•
	Sistema de gestão de edifício e interface de protocolo standard	EKMBDXB Gateway Modbus	3.065 €	•	•	•	•	•	•	•	•
RTD-RA ⁽¹⁾ Interface modbus		230 €	•	•	•	•	•	•		RTD-10 375 € EKMBPP1 315 €	•
KLIC-DDV3 ⁽¹⁾ Interface KNX		295 €	•	•	•	•	•	•	•	KLIC-DI_V2 250 €	•
Adaptadores	BRP7A54 ⁽³⁾ Adaptador para cartão chave e/ou ligação de contacto de janela (apenas em combinação com comando BRC1H*/BRC1,2,3E*)	95 €								•	
	KRP1B56 Adaptador para contactos externos	190 €								•	
	KRP413A15 Placa para relógio externo/redundância/contacto aberto (relógio e outros dispositivos a adquirir localmente)	270 €	•	•	•	•	•	•	•		•
	KRP4A54 ⁽³⁾ Adaptador para monitorização/controlo externo centralizado através de contactos secos	175 €								•	
	KRP2A53 ⁽³⁾ Adaptador para contactos externos	410 €								•	
	KRP1BB101 Caixa de instalação para PCBs de adaptação (quando não existe espaço na caixa de controlo)	175 €								•	
	KRP928A25 Adaptador de interface para DIII-net	305 €	•	•	•	•	•	•	•		•
	KRCS01-4 Sensor de temperatura ambiente por cabo	120 €								•	
	KJB212A/KJB311A Caixa de derivação com terminal de terra (2 blocos/3 blocos)	KJB212A - 75 € KJB311A - 80 €								•	
	Outros	KKF936A4/ KKF910A4 Proteção antirroubo para comando por cabo	KKF936A4 - 70 € KKF910A4 - 35€	KKF936A4	KKF910A4	KKF910A4				KKF936A4	
EKRS21 Cablagem para ligação a conetor S21		15 €		•		•					•
KRP980* Cabo adaptador com caixa metálica para ligação placas opcionais		115 €						•			
KRP067A41 Cabo adaptador sem caixa para ligação placas opcionais		115 €						•			

(1) Adaptador fornecido pela Daikin. Relógio e outros dispositivos: a adquirir localmente.

(2) Não é fornecido um comando de série com esta unidade interior. Controlo por cabo ou infravermelhos a encomendar separadamente.

(3) Necessária caixa de instalação para adaptador.



A forma inteligente de **redução sonora**



Solução dedicada Daikin para a redução sonora

Corresponda a requisitos sonoros exigentes, aumentando simultaneamente a flexibilidade para aplicar as bombas de calor Sky Air e VRV graças à redução da potência sonora até 10 dB(A).

- › **Desempenho elevado garantido:** design otimizado para manter a capacidade e o caudal de ar o mais próximo possível das condições standard
- › **Planeamento mais rápido e fiável:** sem necessidade de cálculos nem estimativas graças a dados testados de acordo com a ISO 3744
- › **A solução perfeita:** especialmente concebida para as bombas de calor Sky Air e VRV
- › **Flexibilidade máxima:** pode substituir outras unidades e instalar-se em qualquer superfície plana
- › **Acesso fácil:** instalação e manutenção simples e rápidas através de grandes painéis laterais com bloqueios rápidos
- › **Concebida para ser discreta:** design de altura reduzida personalizado; acabamento muito estético e superfície suave em cor antracite



EKLN140A
Caixa para isolamento sonoro



www.daikin.eu/en_us/products/ekln-a.html



SkyAir **VRV**

SkyAir A-series

Unidades exteriores



Sistema	Tipo	Modelo	Nome do Produto	35	50	60	71	100	125	140	200	250	
Condensação a ar	Bomba de calor	SkyAir Alpha-series > Tecnologia líder da indústria para aplicações comerciais > Solução dedicada para arrefecimento de infraestruturas > Temperatura variável do fluido frigorigéneo (série RZAG71-100-125-140) > Comprimento máximo da tubagem, até 85 m (50 m para RZAG35-50-60) > Tecnologia de substituição > Limites de funcionamento alargados até -20 °C em aquecimento e arrefecimento > Aplicação split, dupla, tripla e duplo par (série RZAG71-100-125-140)	R-32 A++ (A+++ - D)	RZAG-A									
			RZAG-NV1/NY1										
			AxLxP (mm)	734 x 870 x 373			870 x 1.100 x 460						
		SkyAir Advance-series > Tecnologia e conforto combinados para aplicações comerciais > Unidades exteriores muito compactas e fáceis de instalar > Comprimento máximo da tubagem até 50 m (RAZ-D até 100 m) > Tecnologia de substituição > Gama de funcionamento até -15 °C em arrefecimento e em aquecimento (RZA-D até -20°C) > Aplicação split, dupla, tripla e duplo par	R-32 A+ (A+++ - D)	RZASG-MV1/MY1									
			AxLxP (mm)			770 x 900 x 320	990 x 940 x 320						
			RZA-D										
			AxLxP (mm)							870 x 1.100x 460			
		SkyAir Active-series > Solução ideal para ambientes atarefados e pequenas lojas > Unidades exteriores muito compactas e fáceis de instalar > Comprimento máximo da tubagem até 30 m > Tecnologia de substituição > Unidades exteriores fáceis de instalar: telhado, terraço ou parede > Oferecida exclusivamente para aplicações par	R-32 A (A+++ - D)	ARXM-R AZAS-MV1/MY1									
			AxLxP (mm)			734 x 870 x 373	990 x 940 x 320						

Os conjuntos apresentados nas páginas seguintes são combinações standard, que já incluem todos os componentes necessários.

Quaisquer componentes do conjunto podem ser trocados pelas opções alternativas listadas nas tabelas de acessórios. A fim de encomendar um conjunto alternativo, basta indicar as referências da unidade exterior e interior, e dos acessórios pretendidos.





Linha completa de unidades interiores disponíveis a R-32









(mais de 45 modelos diferentes)



Uma gama completa de produtos e soluções

Gama constituída por 3 tipos de unidades exteriores A-series, combinadas com uma ampla diversidade de unidades interiores para cobrir uma maior variedade de aplicações.

GAMA <i>Alpha-series</i>		GAMA <i>Advance-series</i>		GAMA <i>Active-series</i>
RZAG35-60A	RZAG71-140NV1/NY1	RZASG71-140MV1/MY1	RZA200 - 250D	ARXM71R/ AZAS100-140MV1/MY1
				

Especificações técnicas						
Dimensões Alt x Larg x Prof [mm]	734 x 870 x 373	870 x 1.100 x 460	RZAG71V1 770 x 900 x 320 RZASG100-140MV1/MY1 990 x 940 x 320	870 x 1.100x 460	ARXM71R 734 x 870 x 373 AZAS100-140MV1/MY1 990 x 940 x 320	
Eficiência sazonal - Arref./Aquec.	A⁺⁺ (A+++ - D)	A⁺⁺ (A+++ - D)	A⁺ (A+++ - D)	-	A (A+++ - D)	
Tubagem máx.	Até 50 m	Até 85 m	Até 50 m	Até 100 m	Até 30 m	
Limites de funcionamento	Arrefecimento	-20°C~52°C		-15°C~46°C	-20~46	-5°C~46°C
	Aquecimento	-20°C~24°C	-20°C~18°C	-15°C~15,5°C	-20~15	-15°C~15,5°C
Vantagens						
 Tecnologia Inverter	•	•	•	•	•	•
 Tecnologia de Substituição	•	•	•	•	-	-
 Silencioso noturno	•	•	•	•	•	•
 Comutação automática de arrefecimento - aquecimento	•	•	•	•	•	•
 Temperatura variável do fluido frigorigéneo	-	•	-	-	-	-
 Aplicação dupla/ tripla/ duplo par	-	•	•	•	-	-
 Compressor Swing	•	•	•	•	•	•
 Funcionamento garantido até -20 °C	•	•	-	•	-	-
 Arrefecimento de infraestruturas	•	•	-	•	-	-
Funcionalidades						
Estrutura compacta de ventilador único na totalidade da gama	•	•	•	•	•	•
Comprimento máximo da tubagem	50 m	85 m	50 m	100 m	30 m	
Placa frontal rotativa	-	•	•	•	•	•
Ecrã de 7 segmentos	-	•	•	•	•	•
Carga de fábrica aumentada	•	•	-	-	-	-
Verificação de fugas integrada	-	•	-	-	-	-
Passagem de fluido frigorigéneo no tabuleiro de condensados	-	•	-	-	-	-
Compressor swing R-32 especialmente desenvolvido	•	•	•	•	•	•
PCB arrefecido por fluido frigorigéneo	-	•	•	•	•	•
Intelligent Tablet controller - Aplicação de controlador online	•	•	•	•	•	•

Cassete 8 vias Round flow

Comando e painel incluídos no preço do conjunto.



	Conjunto monofásico	Preço Conjunto s/IVA	Conjunto trifásico	Preço Conjunto s/IVA	Potência Nom.(kW) Arref/Aquec	Eficiência Sazonal		Referências das unidades					
						Arref/Aquec	SEER/SCOP	Exterior Monofásica	Preço s/IVA	Exterior Trifásica	Preço s/IVA	Interior	Preço s/IVA
Alpha	SB.FCAG35_FW_AV	2.820 €	-	-	3,50/4,00	A++/A+	7,30/3,30	RZAG35A	1.390 €	-	-	FCAG35B	915 €
	SB.FCAG50_FW_AV	3.540 €	-	-	5,00/5,80	A++/A+	6,80/4,30	RZAG50A	2.090 €	-	-	FCAG50B	935 €
	SB.FCAG60_FW_AV	3.810 €	-	-	6,00/7,00	A++/A+	6,60/4,25	RZAG60A	2.340 €	-	-	FCAG60B	955 €
	SB.FCAG71_FW_ANV	4.240 €	SB.FCAG71_FW_ANY	4.855 €	6,80/7,50	A++/A+	6,83/4,22	RZAG71NV1	2.750 €	RZAG71NY1	3.365 €	FCAG71B	975 €
	SB.FCAG100_FW_ANV	5.500 €	SB.FCAG100_FW_ANY	5.585 €	9,50/10,8	A++/A+	7,14/4,53	RZAG100NV1	3.800 €	RZAG100NY1	3.885 €	FCAG100B	1.185 €
	SB.FCAG125_FW_ANV	6.195 €	SB.FCAG125_FW_ANY	6.275 €	12,1/13,5	-	7,15/4,34	RZAG125NV1	4.085 €	RZAG125NY1	4.165 €	FCAG125B	1.595 €
	SB.FCAG140_FW_ANV	6.890 €	SB.FCAG140_FW_ANY	6.980 €	13,4/15,5	-	6,80/4,34	RZAG140NV1	4.495 €	RZAG140NY1	4.585 €	FCAG140B	1.880 €
Advance	SB.FCAG35_FW_RXMR	2.230 €	-	-	3,4/4,2	A++/A++	6,35/4,90	RXM35R9	800 €	-	-	FCAG35B	915 €
	SB.FCAG50_FW_RXMR	2.995 €	-	-	5,0/6,0	A++/A++	6,54/4,30	RXM50R	1.545 €	-	-	FCAG50B	935 €
	SB.FCAG60_FW_RXMR	3.435 €	-	-	5,7/7,0	A+/A+	6,40/4,20	RXM60R	1.965 €	-	-	FCAG60B	955 €
	SB.FCAG71_FW_ASV	3.305 €	-	-	6,8/7,5	A++/A+	6,47/4,00	RZASG71MV1	1.815 €	-	-	FCAG71B	975 €
	SB.FCAG100_FW_ASV	4.260 €	SB.FCAG100_FW_ASY	4.330 €	9,5/10,8	A++/A+	6,76/4,10	RZASG100MV1	2.560 €	RZASG100MY1	2.630 €	FCAG100B	1.185 €
	SB.FCAG125_FW_ASV	4.795 €	SB.FCAG125_FW_ASY	4.880 €	12,1/13,5	-	-	RZASG125MV1	2.685 €	RZASG125MY1	2.770 €	FCAG125B	1.595 €
	SB.FCAG140_FW_ASV	5.365 €	SB.FCAG140_FW_ASY	5.455 €	13,4/15,5	-	-	RZASG140MV1	2.970 €	RZASG140MY1	3.060 €	FCAG140B	1.880 €
Active	SB.FCAG71_FWP_ARX	2.605 €	-	-	6,8/7,5	A+/A	5,87/4,00	ARXM71R	1.115 €	-	-	FCAG71B	975 €
	SB.FCAG100_FWP_AZV	3.365 €	SB.FCAG100_FWP_AZY	3.415 €	9,5/10,8	A+/A	5,67/3,85	AZAS100MV1	1.665 €	AZAS100MY1	1.715 €	FCAG100B	1.185 €
	SB.FCAG125_FWP_AZV	3.860 €	SB.FCAG125_FWP_AZY	3.910 €	12,1/13,5	-	5,40/3,80	AZAS125MV1	1.750 €	AZAS125MY1	1.800 €	FCAG125B	1.595 €
	SB.FCAG140_FWP_AZV	4.455 €	SB.FCAG140_FWP_AZY	4.530 €	13,4/15,5	-	6,00/4,31	AZAS140MV1	2.060 €	AZAS140MY1	2.135 €	FCAG140B	1.880 €

Nota: Os preços do conjunto incluem o painel standard BYCQ140E e comando por cabo Design Branco MADOKA, BRC1H52W. Preço da unidade interior não inclui acessórios tais como painéis, grelhas, comandos, entre outros, desta forma, se quiser escolher outros acessórios, basta somar o preço da unidade exterior + unidade interior + acessórios alternativos.

Painéis	Descrição	Preço s/ IVA
BYCQ140E	Painel Básico - Preço incluído no conjunto	400 €
BYCQ140EW	Painel Básico Branco	555 €
BYCQ140EGF	Painel com auto-limpeza Básico ⁽¹⁾	910 €
BYCQ140EB	Painel Básico Preto	535 €
BYCQ140EGPB	Painel com auto-limpeza Preto ⁽¹⁾	1.075 €
BYCQ140EP	Painel Design Branco	575 €
BYCQ140EPB	Painel Design Preto	805 €
BAEF125AWB	Kit UV Stramer	600 €

Comandos	Descrição	Preço s/ IVA
BRC1H52W	Comando por cabo Madoka Branco (incluído no preço do conjunto)	115 €
BRC1H52K/S	Comando por cabo Madoka (K=preto/S=Cinzentos)	115 €
BRC7FA532F	Comando por infravermelho painel básico e básico branco	190 €
BRC7FA532FB	Comando por infravermelho painel básico preto	190 €
BRC7FB532F	Comando por infravermelho painel design branco	190 €
BRC7FB532FB	Comando por infravermelho painel design preto	190 €
BRP069C82 ⁽⁹⁾ ⁽¹⁰⁾	Controlador Wi-Fi para App	135 €

Sensores	Descrição	Preço s/ IVA
BRYQ140B ⁽²⁾	Sensor de presença painel básico, branco básico e auto-limpeza básico	150 €
BRYQ140C ⁽²⁾	Sensor de presença painel design branco	160 €
BRYQ140BB ⁽²⁾	Sensor de presença painel preto e auto-limpeza preto	160 €
BRYQ140CB ⁽²⁾	Sensor de presença painel design preto	165 €
KRCS01-7B	Sensor de temperatura ambiente por cabo	220 €
K.RSS ⁽³⁾	Sensor de temperatura ambiente sem fios	125 €
EKEWTSC-2 ⁽³⁾	Sensor de temperatura ambiente sem fios	20 €

(1) Os Painéis de Auto Limpeza BYCQ140EGF/PB são compatíveis com o comando por cabo Madoka BRC1H.

(2) Os sensores de presença só são compatíveis com comando por cabo.

(3) Os acessórios K.RSS e EKEWTSC-2 têm que ser instalados em conjunto.

(4) Não é compatível com o painel de auto-limpeza.

(5) Também é necessária a peça KDDP55D160-2.

Acessórios	Descrição	Preço s/ IVA
KDDP55C160-1 ⁽⁴⁾ ⁽⁵⁾	Kit de entrada de ar novo	405 €
KDDP55D160-2 ⁽⁴⁾ ⁽⁶⁾	Kit de entrada de ar novo	330 €
KAF5511D160	Filtro de longa duração de substituição	110 €
KDBHQ56B140 ⁽⁴⁾	Kit de vedação para descarga de ar em 2 ou 3 direções	165 €
KRP4A53 ⁽⁴⁾ ⁽⁸⁾	Adaptador para monitorização/controlo externo centralizado através de contactos secos	130 €
KRP1BA58	Adaptador com 2 sinais de saída (compressor/Erro, Ventilador)	185 €
EKRP1C12 ⁽⁴⁾	Adaptador com quatro sinais de saída: compressor/Erro, Ventilador, Resistência aux., Humidificador.	100 €
BRP7A53	Adaptador para cartão chave e/ou ligação de contacto de janela (apenas em combinação com comando BRC1H*/BRC1,2,3E*)	95 €
KLIC-DI_V2	Interface KNX	250 €
EKMBPP1	Interface Modbus	315 €
RTD-10	Interface Modbus - rotatividade e stand-by	375 €
EKLN140A ⁽⁷⁾	Caixa para isolamento sonoro	3.485 €
EKLN140-DP	Kit de tabuleiro de condensados para caixa para isolamento sonoro	340 €
EKLN140-DPHT	Resistência para tabuleiro de condensados para caixa para isolamento sonoro	300 €

(6) Também é necessária a peça KDDP55C160-1.

(7) Para unidade exterior gama Alpha 71-100-125-140.

(8) Não é compatível com o controlador Wi-Fi

(9) Apenas possível em ligação com comando com ou sem fios.

(10) É necessário um cabo de extensão (EWHAR1) se o Painel de Auto Limpeza e a aplicação Onecta estiverem ligados.

Cassete 4 vias totalmente plana 60 x 60

Comando e painel incluídos no preço do conjunto.



BRC1H52W
(incluído no conjunto)



BRP069C81
(controlador W-Fi para App opcional)

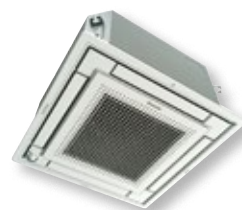

R-32

	Conjunto monofásico	Preço Conjunto s/IVA	Conjunto trifásico	Preço Conjunto s/IVA	Potência Nom.(kW) Arref/Aquec	Eficiência Sazonal		Referências das unidades					
						Arref/Aquec	SEER/SCOP	Exterior Monofásica	Preço s/IVA	Exterior Trifásica	Preço s/IVA	Interior	Preço s/IVA
Alpha	SB.FFA35_WFW_AV	2.605 €	-	-	3,5/4,0	A++/A	6,40/3,80	RZAG35A	1.390 €	-	-	FFA35A9	780 €
	SB.FFA50_WFW_AV	3.350 €	-	-	5,0/5,8	A++/A+	6,30/4,01	RZAG50A	2.090 €	-	-	FFA50A9	825 €
	SB.FFA60_WFW_AV	3.635 €	-	-	6,0/7,0	A+/A+	5,80/4,50	RZAG60A	2.340 €	-	-	FFA60A9	860 €
Advance	SB.FFA25_WFW_RXMR	1.930 €	-	-	2,5/3,2	A++/A+	6,17/4,24	RXM25R9	750 €	-	-	FFA25A9	745 €
	SB.FFA35_WFW_RXMR	2.015 €	-	-	3,4/4,2	A++/A+	6,38/4,10	RXM35R9	800 €	-	-	FFA35A9	780 €
	SB.FFA50_WFW_RXMR	2.805 €	-	-	5,0/5,8	A+/A	5,98/3,90	RXM50R	1.545 €	-	-	FFA50A9	825 €
	SB.FFA60_WFW_RXMR	3.260 €	-	-	5,7/7,0	A+/A	5,76/4,04	RXM60R	1.965 €	-	-	FFA60A9	860 €

Nota: Incluído no preço do conjunto o painel totalmente branco BYFQ60CW e o comando por cabo Design Branco MADOKA, BRC1H52W. Preço da unidade interior não inclui acessórios tais como painéis, grelhas, comandos, entre outros, desta forma, se quiser escolher outros acessórios, basta somar o preço da unidade exterior + unidade interior + acessórios alternativos.

Painéis	Descrição	Preço s/ IVA
BYFQ60CW	Painel Branco - incluído no preço do conjunto	320 €
BYFQ60CS	Painel Cinzento	340 €

Comandos	Descrição	Preço s/ IVA
BRC1H52W	Comando por cabo Madoka Branco (incluído no preço do conjunto)	115 €
BRC1H52K/S	Comando por cabo Madoka (K=preto/S=Cinzento)	115 €
BRC7F530W ⁽¹⁾	Comando por infravermelho Branco	225 €
BRC7F530S ⁽²⁾	Comando por infravermelho Cinzento	240 €
BRP069C81 ⁽⁴⁾	Controlador Wi-Fi para App	115 €

Sensores	Descrição	Preço s/ IVA
BRYQ60AW ⁽³⁾	Sensor de presença e temperatura para painel branco	85 €
BRYQ60AS ⁽³⁾	Sensor de presença e temperatura para painel cinzento	135 €
KRCS01-4	Sensor de temperatura ambiente por cabo	120 €
K.RSS	Sensor de temperatura ambiente sem fios	125 €

(1) Só compatível com o painel Branco BYFQ60CW.

(2) Só compatível com o painel Cinzento BYFQ60CS.

Acessórios	Descrição	Preço s/ IVA
BDBHQ44C60	Kit de vedação para descarga de ar em 2 ou 3 direções	135 €
KDDQ44XA60	Kit de entrada de ar novo (tipo de instalação direta)	160 €
KAF441C60	Filtro de substituição de longa duração do tipo não tecido	110 €
KRP1B57	Adaptador com 2 sinais de saída (compressor/Erro, Ventilador)	190 €
EKRP1B2	Adaptador com quatro sinais de saída: compressor/Erro, Ventilador, Resistência aux., Humidificador.	120 €
KRP4A53	Adaptador para monitorização/controlo externo centralizado através de contactos secos	130 €
BRP7A53	Adaptador para cartão chave e/ou ligação de contacto de janela (apenas em combinação com comando BRC1H*/BRC1,2,3E*)	95 €
KLIC-DI_V2	Interface KNX	250 €
EKMPPP1	Interface Modbus	315 €
RTD-10	Interface Modbus - rotatividade e stand-by	375 €

(3) Os sensores de presença só são compatíveis com comando por cabo.

(4) Apenas possível em ligação com comando com ou sem fios

FUA-A

Cassete à vista 4 vias

Comando incluído no preço do conjunto.



BRC1H52W
(incluído no conjunto)



BRP069C81
(controlador Wi-Fi para App opcional)



R-32

	Conjunto monofásico	Preço Conjunto s/IVA	Conjunto trifásico	Preço Conjunto s/IVA	Potência Nom.(kW) Arref/Aquec	Eficiência Sazonal		Referências das unidades					
						Arref/Aquec	SEER/SCOP	Exterior Monofásica	Preço s/IVA	Exterior Trifásica	Preço s/IVA	Interior	Preço s/IVA
Alpha	SB.FUA71_FW_ANV	4.530 €	SB.FUA71_FW_ANY	5.145 €	6,80/7,50	A++/A+	7,02/4,20	RZAG71NV1	2.750 €	RZAG71NY1	3.365 €	FUA71A	1.665 €
	SB.FUA100_FW_ANV	5.940 €	SB.FUA100_FW_ANY	6.025 €	9,50/10,8	A++/A+	6,42/4,50	RZAG100NV1	3.800 €	RZAG100NY1	3.885 €	FUA100A	2.025 €
	SB.FUA125_FW_ANV	6.445 €	SB.FUA125_FW_ANY	6.525 €	12,1/13,5	-	6,39/4,26	RZAG125NV1	4.085 €	RZAG125NY1	4.165 €	FUA125A	2.245 €
Advance	SB.FUA71_FW_ASV	3.595 €	-	-	6,8/7,5	A++/A+	6,16/3,90	RZASG71MV1	1.815 €	-	-	FUA71A	1.665 €
	SB.FUA100_FW_ASV	4.700 €	SB.FUA100_FW_ASY	4.770 €	9,5/10,8	A++/A+	5,83/4,01	RZASG100MV1	2.560 €	RZASG100MY1	2.630 €	FUA100A	2.025 €
	SB.FUA125_FW_ASV	5.045 €	SB.FUA125_FW_ASY	5.130 €	12,1/13,5	-	5,49/3,84	RZASG125MV1	2.685 €	RZASG125MY1	2.770 €	FUA125A	2.245 €

Nota: Incluído no preço do conjunto o comando por cabo Design Branco MADOKA, BRC1H52W, nas gamas Alpha e Advance. Preço da unidade interior não inclui acessórios tais como comandos, entre outros. Se quiser escolher outro comando, basta somar o preço da unidade exterior + unidade interior + comandos e acessórios alternativos.

Comandos	Descrição	Preço s/ IVA
BRC1H52W	Comando por cabo Madoka Branco (incluído no preço do conjunto)	115 €
BRC1H52K/S	Comando por cabo Madoka (K=preto/S=Cinzento)	115 €
BRC7C58	Comando por infravermelho	435 €
BRP069C81 ⁽¹⁾	Controlador Wi-Fi para App	115 €

Acessórios	Descrição	Preço s/ IVA
K.RSS	Sensor de temperatura ambiente sem fios	125 €
KRCS01-4	Sensor de temperatura ambiente por cabo	120 €
KAF5511D160	Filtro de longa duração de substituição	110 €
KRP4A53	Adaptador para monitorização/controlo externo centralizado através de contactos secos	130 €

(1) Apenas possível em ligação com comando com ou sem fios.

Acessórios	Descrição	Preço s/ IVA
BRP7A53	Adaptador para cartão chave e/ou ligação de contacto de janela (apenas em combinação com comando BRC1H*/BRC1,2,3E*)	95 €
EKROR05	Kit de cablagem para Ligar/desligar remoto ou DESLIGAR forçado	45 €
KLIC-DI_V2	Interface KNX	250 €
EKMPPP1	Interface Modbus	315 €
RTD-10	Interface Modbus - rotatividade e stand-by	375 €
KDBHP49B140	Kit de vedação para insuflação de ar de 2 ou 3 direções	200 €
EKLN140A ⁽²⁾	Caixa para isolamento sonoro	3.485 €
EKLN140-DP	Kit de tabuleiro de condensados para caixa para isolamento sonoro	340 €
EKLN140-DPHT	Resistência para tabuleiro de condensados para caixa para isolamento sonoro	300 €

(2) Para unidade exterior gama Alpha 71-100-125-140.

Horizontal à vista

Comando incluído no preço do conjunto.



BRC1H52W
(incluído no conjunto)



BRP069C81
(controlador Wi-Fi
para App opcional)



	Conjunto monofásico	Preço Conjunto s/ IVA	Conjunto trifásico	Preço Conjunto s/ IVA	Potência Nom.(kW) Arref/ Aquec	Eficiência Sazonal		Referências das unidades					
						Arref/ Aquec	SEER/ SCOP	Exterior Monofásica	Preço s/IVA	Exterior Trifásica	Preço s/IVA	Interior	Preço s/IVA
Alpha	SB.FHA35_FW_AV	2.660 €	-	-	3,50/4,0	A++/A+	6,4/4,1	RZAG35A	1.390 €	-	-	FHA35A9	1.155 €
	SB.FHA50_FW_AV	3.370 €	-	-	5,0/5,8	A++/A+	6,8/4,3	RZAG50A	2.090 €	-	-	FHA50A9	1.165 €
	SB.FHA60_FW_AV	3.625 €	-	-	6,0/7,0	A++/A+	6,6/4,2	RZAG60A	2.340 €	-	-	FHA60A9	1.170 €
	SB.FHA71_FW_ANV	4.185 €	SB.FHA71_FW_ANY	4.800 €	6,80/7,50	A++/A+	7,11/4,32	RZAG71NV1	2.750 €	RZAG71NY1	3.365 €	FHA71A9	1.320 €
	SB.FHA100_FW_ANV	5.450 €	SB.FHA100_FW_ANY	5.535 €	9,50/10,8	A++/A++	6,42/4,61	RZAG100NV1	3.800 €	RZAG100NY1	3.885 €	FHA100A	1.535 €
	SB.FHA125_FW_ANV	5.940 €	SB.FHA125_FW_ANY	6.020 €	12,1/13,5	-	7,14/4,09	RZAG125NV1	4.085 €	RZAG125NY1	4.165 €	FHA125A	1.740 €
	SB.FHA140_FW_ANV	6.650 €	SB.FHA140_FW_ANY	6.740 €	13,4/15,5	-	6,42/4,30	RZAG140NV1	4.495 €	RZAG140NY1	4.585 €	FHA140A	2.040 €
Advance	SB.FHA35_FW_RXMR	2.070 €	-	-	3,4/4,0	A++/A+	6,24/4,43	RXM35R9	800 €	-	-	FHA35A9	1.155 €
	SB.FHA50_FW_RXMR	2.825 €	-	-	5,0/6,0	A+/A	5,92/3,86	RXM50R	1.545 €	-	-	FHA50A9	1.165 €
	SB.FHA60_FW_RXMR	3.250 €	-	-	5,7/7,2	A+/A	6,08/3,87	RXM60R	1.965 €	-	-	FHA60A9	1.170 €
	SB.FHA71_FW_ASV	3.250 €	-	-	6,8/7,5	A+/A	5,95/3,90	RZASG71MV1	1.815 €	-	-	FHA71A9	1.320 €
	SB.FHA100_FW_ASV	4.210 €	SB.FHA100_FW_ASY	4.280 €	9,5/10,8	A+/A	5,83/3,91	RZASG100MV1	2.560 €	RZASG100MY1	2.630 €	FHA100A	1.535 €
	SB.FHA125_FW_ASV	4.540 €	SB.FHA125_FW_ASY	4.625 €	12,1/13,5	-	5,83/3,83	RZASG125MV1	2.685 €	RZASG125MY1	2.770 €	FHA125A	1.740 €
	SB.FHA140_FW_ASV	5.125 €	SB.FHA140_FW_ASY	5.215 €	13,4/15,5	-	5,88/3,81	RZASG140MV1	2.970 €	RZASG140MY1	3.060 €	FHA140A	2.040 €

Nota: Incluído no preço do conjunto o comando por cabo Design Branco MADOKA, BRC1H52W, nas gamas Alpha e Advance. Preço da unidade interior não inclui acessórios tais como comandos, entre outros. Se quiser escolher outro comando, basta somar o preço da unidade exterior + unidade interior + comandos e acessórios alternativos.

Comandos	Descrição	Preço s/ IVA
BRC1H52W	Comando por cabo Madoka Branco (incluído no preço do conjunto)	115 €
BRC1H52K/S	Comando por cabo Madoka (K=preto/S=Cinzentos)	115 €
BRC7GA53-9	Comando por infravermelho	450 €
BRP069C81 ⁽²⁾	Controlador Wi-Fi para App	115 €

Acessórios	Descrição	Preço s/ IVA
KDDQ50A140	Kit de entrada de ar novo (tipo de instalação direta)	200 €
KAF501B56	Filtro de longa duração de substituição para FHA35/50	170 €
KAF501B80	Filtro de longa duração de substituição para FHA60/71	180 €
KAF501B160	Filtro de longa duração de substituição para FHA100/125/140	205 €
KRCS01-4	Sensor de temperatura ambiente por cabo	120 €
KRP1B54	Adaptador (inter-cravamento para ventilador de admissão de ar novo)	185 €
BRP7A52	Adaptador para cartão chave e/ou ligação de contacto de janela (apenas em combinação com comando BRC1H*/BRC1,2,3E*)	95 €
K.RSS	Sensor de temperatura ambiente sem fios	125 €

(1) Para unidade exterior gama Alpha 71-100-125-140.

Acessórios	Descrição	Preço s/ IVA
KRP4A52	Adaptador para monitorizacão/controlo externo centralizado através de contactos secos	220 €
EKRORO4	Kit de cablagem para Ligar/desligar remoto ou DESLIGAR forçado	45 €
KLIC-DI_V2	Interface KNX	250 €
EKMPPP1	Interface Modbus	315 €
RTD-10	Interface Modbus - rotatividade e stand-by	375 €
KDU50R63	Kit bomba de condensados (35-50-60)	925 €
KDU50R160	Kit bomba de condensados (71-100-125-140)	925 €
EKLN140A ⁽¹⁾	Caixa para isolamento sonoro	3.485 €
EKLN140-DP	Kit de tabuleiro de condensados para caixa para isolamento sonoro	340 €
EKLN140-DPHT	Resistência para tabuleiro de condensados para caixa para isolamento sonoro	300 €

(2) Apenas possível em ligação com comando com ou sem fios.

Mural Perfera

Comando por infravermelhos incluído no preço do conjunto



ARC466A66**
(comando por infravermelhos incluído)



(controlador Wi-Fi para App incluído)



FTXM35/50A



FTXM60R

	Conjunto monofásico	Preço Conjunto s/ IVA	Conjunto trifásico	Preço Conjunto s/ IVA	Potência Nom.(kW) Arref/ Aquec	Eficiência Sazonal		Referências das unidades					
						Arref/ Aquec	SEER/ SCOP	Exterior Monofásica	Preço s/IVA	Exterior Trifásica	Preço s/IVA	Interior	Preço s/IVA
Alpha	SB.FTXM35A_AV	1.985 €	-	-	3,50/ 4,00	A++/A++	7,70/4,60	RZAG35A	1.390 €	-	-	FTXM35A	595 €
	SB.FTXM50A_AV	2.825 €	-	-	5,00/6,00	A++/A++	7,41/4,60	RZAG50A	2.090 €	-	-	FTXM50A	735 €
	SB.FTXM60R_AV	3.140 €	-	-	6,00/7,00	A++/A+	6,90/ 4,35	RZAG60A	2.340 €	-	-	FTXM60R	800 €

Nota: Incluído no preço do conjunto, comando por infravermelhos.

Acessórios	Descrição	Preço s/ IVA
BRC073 (1) (2) (3)	Comando por cabo	195 €
EKRS21	Cablagem para ligação a conector S21	15 €
BRCW901A03	Cabo adicional 3m para BRC073	25 €
BRCW901A08	Cabo adicional 8m para BRC073	40 €
KRP928A2S (1) (3)	Adaptador de interface para DIII-net	305 €
KRP413A1S (1) (3)	Adaptador para ligação de contacto aberto normal/contacto de impulso aberto normal	270 €
KLIC-DDV3 (1) (3)	Interface KNX para Split	295 €
RTD-RA (1) (3)	Interface Modbus	230 €

(1) Necessário adaptador EKRS21.

(2) Necessário cabo adicional BRCW901A03 (3m) ou BRCW901A08 (8m).

(3) Este opcional não pode funcionar simultaneamente com a função WLAN. Quando ligar este opcional deverá desligar a função WLAN na unidade interior.

FAA-B

Mural

Comando por cabo incluído no preço do conjunto.



BRC1H52W
(incluído no conjunto)



BRP069C81
(controlador Wi-Fi para App opcional)



	Conjunto monofásico	Preço Conjunto s/ IVA	Conjunto trifásico	Preço Conjunto s/ IVA	Potência Nom.(kW) Arref/ Aquec	Eficiência Sazonal		Referências das unidades					
						Arref/ Aquec	SEER/ SCOP	Exterior Monofásica	Preço s/IVA	Exterior Trifásica	Preço s/IVA	Interior	Preço s/IVA
Alpha	SB.FAA71_FW_ANV	4.855 €	SB.FAA71_FW_ANY	5.470 €	6,80/7,50	A++/A+	6,58/4,02	RZAG71NV1	2.750 €	RZAG71NY1	3.365 €	FAA71B	1.990 €
	SB.FAA100_FW_ANV	6.140 €	SB.FAA100_FW_ANY	6.225 €	9,50/10,8	A++/A+	6,42/4,01	RZAG100NV1	3.800 €	RZAG100NY1	3.885 €	FAA100B	2.225 €
Advance	SB.FAA71_FW_ASV	3.920 €	-	-	6,8/7,5	A++/A	6,41/3,90	RZASG71MV1	1.815 €	-	-	FAA71B	1.990 €
	SB.FAA100_FW_ASV	4.900 €	SB.FAA100_FW_ASY	4.970 €	9,5/10,8	A+/A+	6,42/4,01	RZASG100MV1	2.560 €	RZASG100MY1	2.630 €	FAA100B	2.225 €
Active	SB.FAA71_FW_ARX	3.220 €	-	-	6,8/7,5	A+/A	5,77/3,81	ARXM71R	1.115 €	-	-	FAA71B	1.990 €
	SB.FAA100_FW_AZAV	4.005 €	SB.FAA100_FW_AZAY	4.055 €	9,5/10,8	A/A	5,25/3,81	AZAS100MV1	1.665 €	AZAS100MY1	1.715 €	FAA100B	2.225 €

Nota: Incluído no preço do conjunto o comando por cabo Design Branco MADOKA, BRC1H52W, nas gamas Alpha, Advance e Active. Preço da unidade interior não inclui acessórios tais como comandos, entre outros. Se quiser escolher outro comando, basta somar o preço da unidade exterior + unidade interior + comandos e acessórios alternativos.

Acessórios	Descrição	Preço s/ IVA
BRC1H52W	Comando por cabo Madoka Branco (incluído no preço do conjunto)	115 €
BRC1H52K/S	Comando por cabo Madoka (K=preto/S=Cinzentos)	115 €
BRC7EA631	Comando por Infravermelho para FAA71B	410 €
BRC7EA632	Comando por Infravermelho para FAA100B	410 €
BRP069C81 (2)	Controlador Wi-Fi para App	115 €
KRCS01-4	Sensor de temperatura ambiente por cabo	120 €
KRP4A51	Adaptador para monitorização/controlo externo centralizado através de contactos secos	175 €
BRP7A51	Adaptador para cartão chave e/ou ligação de contacto de janela	95 €
K-KDU572KVE	Kit bomba de condensados	580 €
EKLN140A (1)	Caixa para isolamento sonoro	3.485 €
EKLN140-DP	Kit de tabuleiro de condensados para caixa para isolamento sonoro	340 €
EKLN140-DPHT	Resistência para tabuleiro de condensados para caixa para isolamento sonoro	300 €
KLIC-DI_V2	Interface KNX	250 €

(1) Para unidade exterior gama Alpha 71-100.

(2) Apenas possível em combinação com comando com ou sem fios.

Condutas Média Pressão Estática

Comando incluído no preço do conjunto.



BRC1H52W
(incluído no conjunto)



BRP069C81
(controlador Wi-Fi
para App opcional)



	Conjunto monofásico	Preço Conjunto s/IVA	Conjunto trifásico	Preço Conjunto s/IVA	Potência Nom.(kW) Arref/ Aquec	Eficiência Sazonal		Referências das unidades					
						Arref/ Aquec	SEER/ SCOP	Exterior Monofásica	Preço s/IVA	Exterior Trifásica	Preço s/IVA	Interior	Preço s/IVA
Alpha	SB.FBA35_FW_AV	2.630 €	-	-	3,50/4,00	A++/A+	6,12/4,10	RZAG35A	1.390 €	-	-	FBA35A9	1.125 €
	SB.FBA50_FW_AV	3.345 €	-	-	5,00/6,00	A+/A+	6,30/4,10	RZAG50A	2.090 €	-	-	FBA50A9	1.140 €
	SB.FBA60_FW_AV	3.620 €	-	-	6,00/7,00	A++/A+	6,00/4,10	RZAG60A	2.340 €	-	-	FBA60A9	1.165 €
	SB.FBA71_FW_ANV	4.080 €	SB.FBA71_FW_ANY	4.695 €	6,80/7,50	A++/A+	6,22/4,20	RZAG71NV1	2.750 €	RZAG71NY1	3.365 €	FBA71A9	1.215 €
	SB.FBA100_FW_ANV	5.500 €	SB.FBA100_FW_ANY	5.585 €	9,50/10,8	A++/A+	6,47/4,36	RZAG100NV1	3.800 €	RZAG100NY1	3.885 €	FBA100A	1.585 €
	SB.FBA125_FW_ANV	5.935 €	SB.FBA125_FW_ANY	6.015 €	12,1/13,5	-	6,19/4,12	RZAG125NV1	4.085 €	RZAG125NY1	4.165 €	FBA125A	1.735 €
	SB.FBA140_FW_ANV	6.645 €	SB.FBA140_FW_ANY	6.735 €	13,4/15,5	-	6,42/4,11	RZAG140NV1	4.495 €	RZAG140NY1	4.585 €	FBA140A	2.035 €
Advance	SB.FBA35_FW_RXMR	2.040 €	-	-	3,4/4,0	A++/A+	6,23/4,07	RXM35R9	800 €	-	-	FBA35A9	1.125 €
	SB.FBA50_FW_RXMR	2.800 €	-	-	5,0/5,5	A++/A+	6,27/4,06	RXM50R	1.545 €	-	-	FBA50A9	1.140 €
	SB.FBA60_FW_RXMR	3.245 €	-	-	5,7/7,0	A+/A+	5,91/4,01	RXM60R	1.965 €	-	-	FBA60A9	1.165 €
	SB.FBA71_FW_ASV	3.145 €	-	-	6,8/7,5	A++/A+	6,19/4,01	RZASG71MV1	1.815 €	-	-	FBA71A9	1.215 €
	SB.FBA100_FW_ASV	4.260 €	SB.FBA100_FW_ASY	4.330 €	9,5/10,8	A+/A	5,83/3,85	RZASG100MV1	2.560 €	RZASG100MY1	2.630 €	FBA100A	1.585 €
	SB.FBA125_FW_ASV	4.535 €	SB.FBA125_FW_ASY	4.620 €	12,1/13,5	-	5,47/3,63	RZASG125MV1	2.685 €	RZASG125MY1	2.770 €	FBA125A	1.735 €
	SB.FBA140_FW_ASV	5.120 €	SB.FBA140_FW_ASY	5.210 €	13,4/15,5	-	5,81/3,85	RZASG140MV1	2.970 €	RZASG140MY1	3.060 €	FBA140A	2.035 €
Active	SB.FBA71A_FW_ARX	2.445 €	-	-	6,8/7,5	A/A	5,57/3,81	ARXM71R	1.115 €	-	-	FBA71A9	1.215 €
	SB.FBA100_FW_AZAV	3.365 €	SB.FBA100_FW_AZAY	3.415 €	9,5/10,8	A/A	5,25/3,81	AZAS100MV1	1.665 €	AZAS100MY1	1.715 €	FBA100A	1.585 €
	SB.FBA125_FW_AZAV	3.600 €	SB.FBA125_FW_AZAY	3.650 €	12,1/13,5	-	4,85/3,55	AZAS125MV1	1.750 €	AZAS125MY1	1.800 €	FBA125A	1.735 €
	SB.FBA140_FW_AZAV	4.210 €	SB.FBA140_FW_AZAY	4.285 €	13,4/15,5	-	5,50/3,85	AZAS140MV1	2.060 €	AZAS140MY1	2.135 €	FBA140A	2.035 €

Nota: Incluído no conjunto o comando por cabo Design Branco MADOKA, BRC1H52W. Preço da unidade interior não inclui acessórios tais como comandos, entre outros. Se quiser escolher outro comando, basta somar o preço da unidade exterior + unidade interior + comandos e acessórios alternativos.

Comandos	Descrição	Preço s/ IVA
BRC1H52W	Comando por cabo Madoka Branco (incluído no preço do conjunto)	115 €
BRC1H52K/S	Comando por cabo Madoka (K=preto/S=Cinzentos)	115 €
BRC4C65	Comando por infravermelho	225 €
BRP069C81 ⁽¹⁾	Controlador Wi-Fi para App	115 €
Acessórios	Descrição	Preço s/ IVA
K.RSS	Sensor de temperatura ambiente sem fios	125 €
KLIC-DI_V2	Interface KNX	250 €
EKMBPP1	Interface Modbus	315 €
RTD-10	Interface Modbus - rotatividade e stand-by	375 €
KDAP25A56A	Pleno 2 saídas FBA35/50A9	165 €
KDAP25A71	Pleno 2 saídas FBA60/71A9	340 €
KDAP25A140	Pleno 4 saídas FBA100/125/140A	520 €

⁽¹⁾ Apenas em combinação com controlo com ou sem fios.

⁽²⁾ Ao instalar um aquecedor elétrico, é necessário um PCB opcional para a resistência elétrica externa (EKRP1B2) para cada unidade interior. Estas opções exigem a placa de fixação KRP4A96. As resistências elétricas e os humidificadores são fornecidos localmente. Não os instale no interior do equipamento.

Acessórios	Descrição	Preço s/ IVA
EKRP1B2 ⁽²⁾	Adaptador com quatro sinais de saída	120 €
KRP2A51	Adaptador para monitorização/controlo externo centralizado	365 €
KRP4A52	Adaptador para monitorização/controlo externo centralizado através de contactos secos	220 €
KRCS01-4	Sensor de temperatura ambiente por cabo	120 €
BRP7A51 ^{(1) (3)}	Adaptador para cartão chave e/ou ligação de contacto de janela	95 €
EKLN140A ⁽⁴⁾	Caixa para isolamento sonoro	3.485 €
EKLN140-DP	Kit de tabuleiro de condensados para caixa para isolamento sonoro	340 €
EKLN140-DPHT	Resistência para tabuleiro de condensados para caixa para isolamento sonoro	300 €

⁽³⁾ Podem instalar-se, no máximo, 2 PCBs opcionais.

⁽⁴⁾ Para unidade exterior gama Alpha 71-100-125-140.

Condutas Baixa Pressão Estática

Comando incluído no preço do conjunto



BRC1H52W
(incluído no conjunto)



BRP069C81
(controlador Wi-Fi
para App opcional)



	Conjunto monofásico	Preço Conjunto s/IVA	Conjunto trifásico	Preço Conjunto s/IVA	Potência Nom.(kW) Arref/Aquec	Eficiência Sazonal		Referências das unidades					
						Arref/Aquec	SEER/SCOP	Exterior Monofásica	Preço s/IVA	Exterior Trifásica	Preço s/IVA	Interior	Preço s/IVA
Alpha	SB.FDXM35_FW_AV	2.175 €	-	-	3,50/4,00	A+/A	5,90/3,90	RZAG35A	1.390 €	-	-	FDXM35F9	670 €
	SB.FDXM50_FW_AV	2.905 €	-	-	5,00/5,00	A+/A	5,90/3,90	RZAG50A	2.090 €	-	-	FDXM50F9	700 €
	SB.FDXM60_FW_AV	3.175 €	-	-	6,00/7,00	A+/A	5,70/3,90	RZAG60A	2.340 €	-	-	FDXM60F9	720 €
Advance	SB.FDXM25_FW_RXMR	1.395 €	-	-	2,4/3,2	A+/A+	5,68/4,24	RXM25R9	750 €	-	-	FDXM25F9	530 €
	SB.FDXM35_FW_RXMR	1.585 €	-	-	3,4/4,0	A/A	5,26/3,88	RXM35R9	800 €	-	-	FDXM35F9	670 €
	SB.FDXM50_FW_RXMR	2.360 €	-	-	5,0/5,8	A+/A	5,77/3,93	RXM50R	1.545 €	-	-	FDXM50F9	700 €
	SB.FDXM60_FW_RXMR	2.800 €	-	-	6,0/7,0	A/A	5,56/3,8	RXM60R	1.965 €	-	-	FDXM60F9	720 €

Nota: Incluído no preço do conjunto o comando por cabo Design Branco MADOKA, BRC1H52W. Preço da unidade interior não inclui acessórios tais como comandos, entre outros. Se quiser escolher outro comando, basta somar o preço da unidade exterior + unidade interior + comandos e acessórios alternativos.

Comandos	Descrição	Preço s/ IVA	Acessórios	Descrição	Preço s/ IVA
BRC1H52W	Comando por cabo Madoka Branco (incluído no preço do conjunto)	115 €	KRP4A54	Adaptador para monitorização/controlo externo centralizado através de contactos secos	175 €
BRC1H52K/S	Comando por cabo Madoka (K=preto/S=Cinzentos)	115 €	KRP1B56	Adaptador com 2 sinais de saída (compressor/Erro, Ventilador)	190 €
BRC4C65	Comando por Infravermelho	225 €	KRP2A53	Adaptador para monitorização/controlo externo centralizado	410 €
BRP069C81	Controlador Wi-Fi para App	115 €	KRCS01-4	Sensor de temperatura ambiente por cabo	120 €
			BRP7A54	Adaptador para cartão chave e/ou ligação de contacto de janela	95 €
			KLIC-DI_V2	Interface KNX	250 €
			EKM BPP1	Interface Modbus	315 €
			RTD-10	Interface Modbus - rotatividade e stand-by	375 €
			BAE20A62	Filtro de auto-limpeza para unidades de condutas FDXM25-35	510 €
			BAE20A102	Filtro de auto-limpeza para unidades de condutas FDXM-50-60	565 €

FNA

Unidade de Chão sem envolvente

Comando por cabo incluído no preço do conjunto.



BRC1H52W
(incluído no conjunto)



BRP069C81
(controlador Wi-Fi
para App opcional)



	Conjunto monofásico	Preço Conjunto s/IVA	Conjunto trifásico	Preço Conjunto s/IVA	Potência Nom.(kW) Arref/Aquec	Eficiência Sazonal		Referências das unidades					
						Arref/Aquec	SEER/SCOP	Exterior Monofásica	Preço s/IVA	Exterior Trifásica	Preço s/IVA	Interior	Preço s/IVA
Alpha	SB.FNA35_FW_AV	2.365 €	-	-	3,50/4,00	A+/A	5,90/3,90	RZAG35A	1.390 €	-	-	FNA35A9	860
	SB.FNA50_FW_AV	3.215 €	-	-	5,00/5,80	A+/A	5,90/3,90	RZAG50A	2.090 €	-	-	FNA50A9	1.010 €
	SB.FNA60_FW_AV	3.580 €	-	-	6,00/7,00	A+/A	5,70/3,90	RZAG60A	2.340 €	-	-	FNA60A9	1.125 €
Advance	SB.FNA25_FW_RXMR	1.580 €	-	-	2,6/3,2	A+/A+	5,68/4,24	RXM25R9	750 €	-	-	FNA25A9	715
	SB.FNA35_FW_RXMR	1.775 €	-	-	3,4/4,0	A+/A+	5,70/4,05	RXM35R9	800 €	-	-	FNA35A9	860
	SB.FNA50_FW_RXMR	2.670 €	-	-	5,0/5,8	A+/A+	5,77/4,09	RXM50R	1.545 €	-	-	FNA50A9	1.010 €
	SB.FNA60_FW_RXMR	3.205 €	-	-	6,0/7,0	A+/A+	5,56/4,16	RXM60R	1.965 €	-	-	FNA60A9	1.125 €

Nota: Incluído no preço do conjunto o comando por cabo Design Branco MADOKA, BRC1H52W. Preço da unidade interior não inclui acessórios tais como comandos, entre outros. Se quiser escolher outro comando, basta somar o preço da unidade exterior + unidade interior + comandos e acessórios alternativos.

Comandos	Descrição	Preço s/ IVA	Acessórios	Descrição	Preço s/ IVA
BRC1H52W	Comando por cabo Madoka Branco (incluído no preço do conjunto)	115 €	KRP1B56	Adaptador com 2 sinais de saída (compressor/Erro, Ventilador)	190 €
BRC1H52K/S	Comando por cabo Madoka (K=preto/S=Cinzentos)	115 €	KRP4A54	Adaptador para monitorização/controlo externo centralizado através de contactos secos	175 €
BRC4C65	Comando por infravermelho	225 €	KRCS01-4	Sensor de temperatura ambiente por cabo	120 €
BRP069C81 (1)	Controlador Wi-Fi para App	115 €	BRP7A51	Adaptador para cartão chave e/ou ligação de contacto de janela	95 €
			KLIC-DI_V2	Interface KNX	250 €
			EKM BPP1	Interface Modbus	315 €
			RTD-10	Interface Modbus - rotatividade e stand-by	375 €

(1) Apenas possível em ligação com comando com ou sem fios.

Condutas Alta Pressão Estática

Comando por cabo incluído no preço do conjunto.



BRC1H52W
(incluído no conjunto)



BRP069C82
(controlador Wi-Fi para App opcional)



	Conjunto monofásico	Preço Conjunto s/IVA	Conjunto trifásico	Preço Conjunto s/IVA	Potência Nom.(kW) Arref/Aquec	Eficiência Sazonal		Referências das unidades					
						Arref/Aquec	SEER/SCOP	Exterior Monofásica	Preço s/IVA	Exterior Trifásica	Preço s/IVA	Interior	Preço s/IVA
Alpha	SB.FDA125_FW_ANV	5.875 €	SB.FDA125_FW_ANY	5.955 €	12,1/13,5	-	6,59/4,08	RZAG125NV1	4.085 €	RZAG125NY1	4.165 €	FDA125A	1.675 €
Advance	SB.FDA125_FW_ASV	4.475 €	SB.FDA125_FW_ASY	4.560 €	12,1/13,5	-	5,20/3,90	RZASG125MV1	2.685 €	RZASG125MY1	2.770 €	FDA125A	1.675 €

Nota: Incluído no preço do conjunto o comando por cabo Design Branco MADOKA, BRC1H52W. Preço da unidade interior não inclui acessórios tais como comandos, entre outros. Se quiser escolher outro comando, basta somar o preço da unidade exterior + unidade interior + comandos e acessórios alternativos.

Comandos	Descrição	Preço s/ IVA
BRC1H52W	Comando por cabo Madoka Branco (incluído no preço do conjunto)	115 €
BRC1H52K/S	Comando por cabo Madoka (K=preto/S=Cinzentos)	115 €
BRC4C65	Comando por infravermelho	225 €
BRP069C82 ⁽¹⁾	Controlador Wi-Fi para App	135 €

(1) Apenas possível em ligação com comando com ou sem fios.

(2) É possível montar no máximo 2 PCBs opcionais.

(3) Só para as exteriores RZAG125. Não se aplica à unidade exterior RZASG.

Acessórios	Descrição	Preço s/ IVA
KRCS01-4	Sensor de temperatura ambiente por cabo	120 €
KRP1C64 ⁽²⁾	Adaptador inter-cravamento para ventilador de admissão de ar novo	200 €
EKRP1B2 ⁽²⁾	Adaptador com quatro sinais de saída	120 €
KRP2A51 ⁽²⁾	Adaptador para monitorização e controlo centrais externos	365 €
BRP7A54 ⁽²⁾	Adaptador para cartão chave e/ou ligação de contacto de janela	95 €
EKROR03	LIGAR/DESLIGAR remoto e kit DESLIGAR forçado	55 €
KDAJ25K140	Adaptador de insuflação de ar para conduta redonda	475 €
EKLN140A ⁽³⁾	Caixa para isolamento sonoro para unidade exterior	3.485 €
EKLN140-DP	Kit de tabuleiro de condensados	340 €
EKLN140-DPHT	Resistência para tabuleiro de condensados	300 €

Condutas Alta Pressão Estática

Comando por cabo incluído no preço do conjunto.



BRC1H52W
(incluído no conjunto)



BRP069C82
(controlador Wi-Fi para App opcional)



Unidade exterior com 1 ventilador

	Conjunto monofásico	Preço Conjunto s/IVA	Conjunto trifásico	Preço Conjunto s/IVA	Potência Nom.(kW) Arref/Aquec	Eficiência Sazonal		Referências das unidades					
						Arref/Aquec	SEER/SCOP	Exterior Monofásica	Preço s/IVA	Exterior Trifásica	Preço s/IVA	Interior	Preço s/IVA
Advance	-	-	SB.FDA200_FW_RZAD	8.650 €	19,0/22,4	-	6,25/3,59	-	-	RZA200D	5.940 €	FDA200A	2.595 €
	-	-	SB.FDA250_FW_RZAD	10.615 €	22,0/24,0	-	5,37/3,58	-	-	RZA250D	7.750 €	FDA250A	2.750 €

Nota: Incluído no preço do conjunto o comando por cabo Design Branco MADOKA, BRC1H52W. Preço da unidade interior não inclui acessórios tais como comandos, entre outros. Se quiser escolher outro comando, basta somar o preço da unidade exterior + unidade interior + comandos e acessórios alternativos.

Comandos	Descrição	Preço s/ IVA
BRC1H52W	Comando por cabo Madoka Branco (incluído no preço do conjunto)	115 €
BRC1H52K/S	Comando por cabo Madoka (K=preto/S=Cinzentos)	115 €
BRP069C82 ⁽¹⁾⁽³⁾	Controlador Wi-Fi para App	135 €
BRC4C65	Comando por infravermelho	225 €

(1) Esta opção não pode ser combinada com KRP4A51 e KRP2A51.

(2) Os acessórios K.RSS e EKEWTSC-1 têm que ser adquiridos em conjunto para as interiores FDQ200/250.

(3) Este acessório não pode ser combinado com KRP4A51 ou KRP2A51.

Acessórios	Descrição	Preço s/ IVA
BAFL502A250 ⁽¹⁾	Filtro de longa duração do tipo não tecido	255 €
BDD500B250	Câmara do filtro	285 €
KRCS01-6B	Sensor de temperatura ambiente por cabo	275 €
K.RSS ⁽²⁾	Sensor de temperatura ambiente sem fios	125 €
EKEWTSC-1 ⁽²⁾	Cablagem para ligar ao sensor sem fios K.RSS	20 €
KRP4A51	Adaptador para monitorização/controlo externo centralizado através de contactos secos	175 €
KRP1C65	Adaptador com 2 sinais de saída	275 €
EKRP1C13	Adaptador com quatro sinais de saída: compressor/Erro, Ventilador, Resistência aux., Humidificador.	90 €
KRP2A51	Adaptador para monitorização/controlo externo centralizado	365 €
BRP7A54	Adaptador para cartão chave e/ou ligação de contacto de janela	95 €
BDU510B250VM	Kit bomba de condensados	910 €

Unidade de chão Armário vertical

Comando por cabo incluído no preço do conjunto.

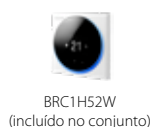

BRC1H52W
(incluído no conjunto)

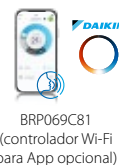

BRP069C81
(controlador Wi-Fi
para App opcional)



	Conjunto monofásico	Preço Conjunto s/IVA	Conjunto trifásico	Preço Conjunto s/IVA	Potência Nom.(kW) Arref/Aquec	Eficiência Sazonal		Referências das unidades					
						Arref/Aquec	SEER/SCOP	Exterior Monofásica	Preço s/IVA	Exterior Trifásica	Preço s/IVA	Interior	Preço s/IVA
Alpha	SB.FVA71_FW_ANV	4.550 €	SB.FVA71_FW_ANY	5.165 €	6,80/7,50	A++/A+	6,34/4,05	RZAG71NV1	2.750 €	RZAG71NY1	3.365 €	FVA71A	1.685 €
	SB.FVA100_FW_ANV	5.850 €	SB.FVA100_FW_ANY	5.935 €	9,50/10,8	A+/A+	6,00/4,20	RZAG100NV1	3.800 €	RZAG100NY1	3.885 €	FVA100A	1.935 €
	SB.FVA125_FW_ANV	6.460 €	SB.FVA125_FW_ANY	6.540 €	12,1/13,5	-	6,41/4,15	RZAG125NV1	4.085 €	RZAG125NY1	4.165 €	FVA125A	2.260 €
	SB.FVA140_FW_ANV	6.980 €	SB.FVA140_FW_ANY	7.070 €	13,4/15,5	-	6,12/3,94	RZAG140NV1	4.495 €	RZAG140NY1	4.585 €	FVA140A	2.370 €
Advance	SB.FVA71_FW_ASV	3.615 €	-	-	6,8/7,5	A+/A+	5,83/4,04	RZASG71MV1	1.815 €	-	-	FVA71A	1.685 €
	SB.FVA100_FW_ASV	4.610 €	SB.FVA100_FW_ASY	4.680 €	9,5/10,8	A+/A	5,72/3,83	RZASG100MV1	2.560 €	RZASG100MY1	2.630 €	FVA100A	1.935 €
	SB.FVA125_FW_ASV	5.060 €	SB.FVA125_FW_ASY	5.145 €	12,1/13,5	-	5,52/3,64	RZASG125MV1	2.685 €	RZASG125MY1	2.770 €	FVA125A	2.260 €
	SB.FVA140_FW_ASV	5.455 €	SB.FVA140_FW_ASY	5.545 €	13,4/15,5	-	5,63/3,83	RZASG140MV1	2.970 €	RZASG140MY1	3.060 €	FVA140A	2.370 €

Nota: Incluído no preço do conjunto o comando por cabo Design Branco MADOKA, BRC1H52W, nas gamas Alpha e Advance. Preço da unidade interior não inclui acessórios tais como comandos, entre outros. Se quiser escolher outro comando, basta somar o preço da unidade exterior + unidade interior + comandos e acessórios alternativos.

Comandos	Descrição	Preço s/ IVA	Acessórios	Descrição	Preço s/ IVA
BRC1H52W	Comando por cabo Madoka Branco (incluído no preço do conjunto)	115 €	KRP1B57	Adaptador com dois sinais de saída	190 €
BRC1H52K/S	Comando por cabo Madoka (K=preto/S=Cinzentos)	115 €	KRP4A52	Adaptador para monitorização/controlo externo através de contactos secos	220 €
BRP069C81 ⁽¹⁾	Controlador Wi-Fi para App	115 €	BRP7A52	Adaptador para cartão chave e/ou ligação de contacto de janela	95 €

(1) Apenas possível em ligação com comando com ou sem fios.

Conjuntos assimétricos para arrefecimento de infra estruturas/ salas técnicas

	Capacidades	Conjunto Monofásico	Conjunto Trifásico	Referências das unidades					
				Exterior Monofásica	Preço s/IVA	Exterior Trifásica	Preço s/IVA	Interior	Preço s/IVA

Unidade mural

Perfera FTXM-A/R* 	35-50	2.125 €	-	RZAG35A	1.390 €	-	-	FTXM50A	735 €
	50-60	2.890 €	-	RZAG50A	2.090 €	-	-	FTXM60R	800 €
	60-71	3.355 €	-	RZAG60A	2.340 €	-	-	FTXM71R	1.015 €
FAA	71-100	5.090 €	-	RZAG71NV1	2.750 €	-	-	FAA100B	2.225 €

Nota 1: Os conjuntos RZAG + FTXM-A/R incluem comando por infravermelho. Para comando por cabo, consultar info na página 13. **Nota 2:** Incluído no preço do conjunto RZAG71 + FAA100B o comando por cabo Design MADOKA, BRC1H52W/S/K = 115€ (s/IVA). * A unidade mural Perfera não é compatível com o comando Madoka, não assegurando as funções standby e rotatividade. **Nota 4:** Para combinações assimétricas entre unidades com diferentes diâmetros de tubagens (combinações 35-50 e 60-71) e necessário adquirir o redutor ASYCPiR = 30€ (s/IVA).

Horizontal à vista

	35-50	2.670 €	-	RZAG35A	1.390 €	-	-	FHA50A9	1.165 €
	50-60	3.375 €	-	RZAG50A	2.090 €	-	-	FHA60A9	1.170 €
	60-71	3.775 €	-	RZAG60A	2.340 €	-	-	FHA71A9	1.320 €
	71-100	4.400 €	5.015 €	RZAG71NV1	2.750 €	RZAG71NY1	3.365 €	FHA100A	1.535 €
	100-140	5.955 €	6.040 €	RZAG100NV1	3.800 €	RZAG100NY1	3.885 €	FHA140A	2.040 €
	125-140	6.240 €	6.320 €	RZAG125NV1	4.085 €	RZAG125NY1	4.165 €	FHA140A	2.040 €

Nota 3: O preço dos conjuntos inclui o valor do comando Madoka BRC1H52W/S/K = 115€ (s/IVA). **Nota 4:** Para combinações assimétricas entre unidades com diferentes diâmetros de tubagens (combinações 35-50 e 60-71) e necessário adquirir o redutor ASYCPiR = 30€ (s/IVA).

Conduas Média Pressão Estática

	35-50	2.645 €	-	RZAG35A	1.390 €	-	-	FBA50A9	1.140 €
	50-60	3.370 €	-	RZAG50A	2.090 €	-	-	FBA60A9	1.165 €
	60-71	3.670 €	-	RZAG60A	2.340 €	-	-	FBA71A9	1.215 €
	71-100	4.450 €	5.065 €	RZAG71NV1	2.750 €	RZAG71NY1	3.365 €	FBA100A	1.585 €
	100-140	5.950 €	6.035 €	RZAG100NV1	3.800 €	RZAG100NY1	3.885 €	FBA140A	2.035 €
	125-140	6.235 €	6.315 €	RZAG125NV1	4.085 €	RZAG125NY1	4.165 €	FBA140A	2.035 €

Nota 4: Para combinações assimétricas entre unidades com diferentes diâmetros de tubagens (combinações 35-50 e 60-71) é necessário adquirir o redutor ASYCPiR = 30€ (s/IVA). **Nota 5:** Mais combinações são possíveis, de acordo com tabela de combinações na página 41. **Nota 6:** O preço dos conjuntos inclui o valor do comando Madoka BRC1H52W/S/K = 115€ (s/IVA).

Arrefecimento constante: necessidade extra de garantia de fiabilidade

O arrefecimento de zonas técnicas não utiliza um horário fixo das 09:00 às 17:00. Os centros de dados e as salas de servidores necessitam de climatização constante todo o ano. Os nossos sistemas foram criados para maximizar o tempo de funcionalidades a várias condições, desde temperaturas **tão baixas como -15°C até tão elevadas como 50°C:**

1. Unidade de reserva em standby: Em caso de falha de funcionamento, a unidade de reserva em standby assume o controlo com uma comutação automática. Nunca terá de se preocupar com a paragem de um sistema.

2. Rotatividade: função de rotatividade integrada no comando Madoka. Após determinado período de tempo (possível de configurar), a unidade em funcionamento entra no modo standby e a unidade atualmente em standby assume o controlo. Esta característica maximiza o tempo de vida útil de cada sistema e aumenta a eficiência.



Saiba mais sobre a **Gama Sky Air** aqui 

Nota: tabela de compatibilidades para arrefecimento de salas técnicas disponível na página 41.

UNIDADES EXTERIORES

Alpha-series

Advance-series

Advance-series

Monofásico	Preço s/IVA	Trifásico	Preço s/IVA	Monofásico	Preço s/IVA	Trifásico	Preço s/IVA	Trifásico	Preço s/IVA
RZAG71NV1	2.750 €	RZAG71NY1	3.365 €	RZASG71MV1	1.815 €	-	-	RZA200D	5.940 €
RZAG100NV1	3.800 €	RZAG100NY1	3.885 €	RZASG100MV1	2.560 €	RZASG100MY1	2.630 €		
RZAG125NV1	4.085 €	RZAG125NY1	4.165 €	RZASG125MV1	2.685 €	RZASG125MY1	2.770 €	RZA250D	7.750 €
RZAG140NV1	4.495 €	RZAG140NY1	4.585 €	RZASG140MV1	2.970 €	RZASG140MY1	3.060 €		

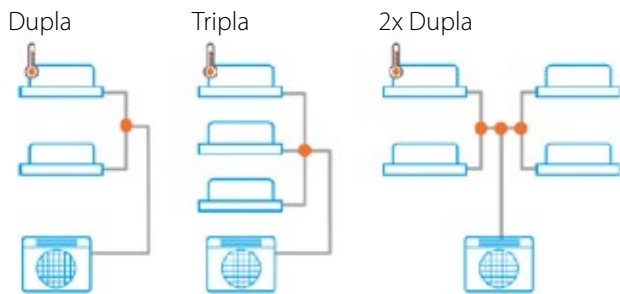

LEGENDA:

Controlo de temperatura único: as aplicações Duplas, Triplas e 2 x Duplas devem ser utilizadas para climatizar espaços de grandes dimensões, só tendo um controlo remoto.

Tabela de derivadores na página 41.

UNIDADES INTERIORES

Cassete 8 vias - Roundflow (Painel básico BYCQ140E incluído no preço)		Preço s/IVA
	SB.FCAG35_P	1.315 €
	SB.FCAG50_P	1.335 €
	SB.FCAG60_P	1.355 €
	SB.FCAG71_P	1.375 €
	SB.FCAG100_P	1.585 €
	SB.FCAG125_P	1.995 €
	SB.FCAG140_P	2.280 €

Conduta Baixa Pressão Estática		Preço s/IVA
	FDXM35F9	670 €
	FDXM50F9	700 €
	FDXM60F9	720 €

Conduta Chão		Preço s/IVA
	FNA35A9	860 €
	FNA50A9	1.010 €
	FNA60A9	1.125 €

Horizontal à vista		Preço s/IVA
	FHA35A9	1.155 €
	FHA50A9	1.165 €
	FHA60A9	1.170 €
	FHA71A9	1.320 €
	FHA100A	1.535 €
	FHA125A	1.740 €
	FHA140A	2.040 €

Cassete - Totalmente Plana (Painel BYFQ60CW incluído no preço)		Preço s/IVA
	SB.FFA35_W	1.100 €
	SB.FFA50_W	1.145 €
	SB.FFA60_W	1.180 €

Conduta Média Pressão Estática		Preço s/IVA
	FBA35A9	1.125 €
	FBA50A9	1.140 €
	FBA60A9	1.165 €
	FBA71A9	1.215 €
	FBA100A	1.585 €
	FBA125A	1.735 €
	FBA140A	2.035 €

Conduta Alta Pressão Estática		Preço s/IVA
	FDA125A	1.675 €

















Horizontal à vista 4 vias		Preço s/IVA
	FUA71A	1.665 €
	FUA100A	2.025 €
	FUA125A	2.245 €

Unidade mural		Preço s/IVA
	FAA71B	1.990 €
	FAA100B	2.225 €

Notas: Os preços indicados não incluem comandos. Painéis das cassetes incluídos. Para acessórios, por favor consultar página 43. Nas aplicações Dupla, Tripla, 2xDupla, só é necessário 1 comando por conjunto de unidade exterior e unidades interiores.

Sistemas de Gestão e Controlo

Compatíveis com todas as unidades interiores da gama Sky Air*

		Referência	Ligação DIII-net - para ligação a controlo centralizado	Preço s/IVA
Sistemas de controlo centralizados		 DCC601A51 (1)	Intelligent Tablet Controller (hardware)	1.000 €
		 AL-CCD07-VESA-1	Intelligent Tablet Controller (tablet)	955 €
		 DCS601C51	Intelligent Touch Controller	2.255 €
		 DCS302C51	Controlo remoto centralizado	1.820 €
		 DCS301B51	Controlador ligar/ desligar unificado	765 €
Sistema de gestão de edifício e interfaces de protocolo standard	Para controlo individual	 EKMBPP1	Interface Modbus para monitorização e controlo	315 €
		 RTD-10	Interface Modbus para arrefecimento de infraestruturas	375 €
		 RTD-20	Interface Modbus para lojas	425 €
		 RTD-HO	Interface Modbus para hotéis	375 €
		 KLIC-DI_V2	Interface KNX	250 €
	Para controlo central	 DCM601B51	intelligent Touch Manager	3.110 €
		 DGE601A52	Intelligent Touch Manager: módulo expansor 1	1.330 €
		 DGE601A53	Intelligent Touch Manager: módulo expansor 2 a 6	900 €
		 EKMBDXB	Gateway Modbus	3.065 €
		 DCM010A51	Interface PMS Daikin	3.510 €
		 DMS502A51	Gateway BACnet	5.710 €
		 DAM411B51	Placa Bacnet DIII-net opcional expansora para mais 2 portas F1/F2	1.840 €
		 DAM412B51	Placa Bacnet opcional para contactos digitais de contagem de energia (PPD)	855 €
		 DMS504B51	Gateway LonWorks	2.315 €

(1) Para ser usado em conjunto com o tablet AL-CCD07-VESA-1.

* Para a gama residencial Split, é sempre necessário confirmar a necessidade do opcional cablagem EKRS21, KRP980* ou KRP067A41. Para mais informações consulte os opcionais de cada modelo.

Daikin Cloud Plus

Daikin Cloud Plus é uma solução de controlo remoto e monitorização através de cloud para instalações AVAC. Utilizando o controlo otimizado, monitorização e lógica preventiva, o Daikin Cloud Plus fornece dados em tempo real, com opção complementar de suporte de especialistas da Daikin para ajudar a identificar oportunidades de redução de custos, prolongar a vida útil do equipamento e reduzir o risco de problemas inesperados.

- › Controlo fácil de várias instalações
- › Gestão dos consumos de energia para objetivos de sustentabilidade
- › Conectividade e integração de outros equipamentos
- › Gestão, monitorização e controlo a partir de qualquer local
- › Opção de Relatórios compatíveis com os requisitos de eficiência energética dos edifícios (EPBD) e da Qualidade do ar Interior (requer AirSense Pro+).

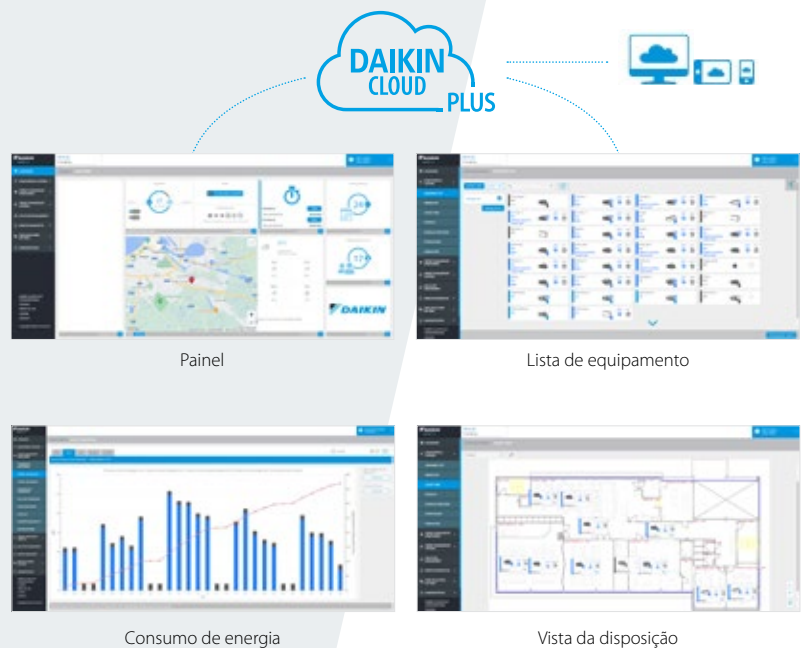

Como assegurar o máximo conforto dos ocupantes e tranquilidade em relação à Qualidade do Ar Interior?

O Daikin Cloud Plus regista todos os dados operacionais, das unidades interiores e exteriores, com controlo e visualização da evolução de temperatura, permitindo rápida interação remota quando necessário.

O Daikin Cloud Plus permite-lhe monitorizar e analisar a qualidade do ar interior através de sensores opcionais e adotar automaticamente as ações necessárias.

Como controlar outros equipamentos existentes na instalação?

O Daikin Cloud Plus oferece possibilidades de integração de equipamentos, tais como ventiladores, sinalização, iluminação, entre outros.

Sabia que os sistemas AVAC correspondem a 40% do consumo total de energia nos edifícios?

O Daikin Cloud Plus permite-lhe monitorizar, analisar e comparar o consumo de energia dos equipamentos de AVAC de forma inteligente, proporcionando informação e uma gestão eficiente de conforto com uma otimização dos custos elétricos.

Solução completa para aplicações comerciais



EDIFÍCIO

Aplicação local limitada (opcional)

Função de recurso local em caso de desconexão da internet



Conexão de outros dispositivos

WAGO



Adaptador Edge

1.



DC+ Edge (DGE601A51)



DGPF DIII Plus ADP (DGE601A52)

+

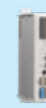

DGPF DIII RANHURA Plus ADP (DGE601A53)

2.



DC+ Edge lite (DGE602A51)

Equipamentos / Unidades



Solução Cloud Plus personalizada, para instalações de pequena, média e de grande dimensão. Até 512 unidades interiores e 960 contatos externos Wago para equipamentos não Daikin, por sistema EDGE

Outros equipamentos do mercado (via WAGO)

Opções Daikin Cloud Plus

O preço varia consoante a opção 1, 2 ou 3 e o número de unidades interiores e exteriores a integrar no controlo e monitorização. Para mais informações, consulte os nossos serviços.

Disponível para Edge & Edge Lite

	1 Controlo e Monitorização	2 Suporte e Diagnóstico remotos*	3 Aconselhamento e otimização
Controlo remoto, controlo de capacidade & horários	✓	✓	✓
Gestão de energia	✓	✓	✓
Encravamentos entre equipamentos	✓	✓	✓
Gestão de várias instalações	✓	✓	✓
Integração em GTC	✓	✓	✓
Históricos de alarmes & notificações por email	✓	✓	✓
Distribuição proporcional de consumos de energia	✓	✓	✓
Programações à distância	✓	✓	✓
Histórico de operação dos equipamentos	-	✓	✓
Previsão de avaria e notificação por email	-	✓	✓
Acesso a dados operacionais	-	✓	✓
Análise de dados de unidades interiores/ exteriores	-	✓	✓
Diagnóstico e apoio técnico remote pela Daikin	-	✓	✓
Análise periódica e recomendações Daikin para Otimização	-	-	✓
Possibilidade de combinar com contratos de manutenção: > Inspeções técnicas/ Manutenção preventiva/ Plano de manutenção abrangente	Complementar (Opcional)	Complementar (Opcional)	Complementar (Opcional)

Ativação do serviço Cloud Plus na data de comissionamento do equipamento de VRV.

Na impossibilidade por motivos alheios à Daikin, deverá ser considerada visita técnica complementar com custos do serviço.



Aquecimento

Soluções completas de Aquecimento Daikin Altherma para casas mais sustentáveis. Permitem uma perfeita harmonização da instalação, interligação dos equipamentos, qualidade e eficiência, assegurado por um único fabricante.



Solar Térmico Drain-Back

- > Sistema despressurizado sem adição de glicol, para maior eficiência e baixa manutenção

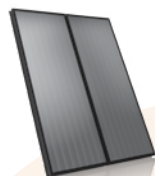

A+++



Sistemas de ventilação DUCO

- > Ventilação com elevada recuperação de calor, capacidades até 550m³/h, certificação Passive House

Depósitos AQS ECH₂O

- > Produção instantânea de AQS para consumo mais higiénico, minimizando risco de Legionella e sem impurezas
- > Sem risco de corrosão nem necessidade de ânodos de magnésio



Bombas de calor Daikin Altherma



Possibilidade de controlo por aplicação móvel



O seu portal de instalação e serviços



Daikin Altherma HPC, convectores p/ bomba de calor

- > Versões à vista com design elegante, ou ocultas para embutir na parede/teto falso, permitindo uma maior harmonia com a arquitetura interior

Daikin Altherma UFH, piso radiante

- > Sistema de climatização invisível, sem ruído

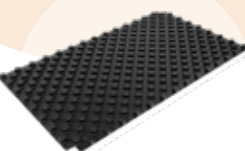

Saiba mais



Daikin Altherma 3 H HT ECH₂O

Classes 14-16-18

- › **Sistema Hidrospplit** - Ligação hidráulica entre as unidades
- › Ideal para substituição de caldeiras
- › Fluido R-32 confinado à unidade exterior
- › Maior eficiência até **A+++ (SCOP até 6,0)**
- › Temperatura de impulsão até **70°C**
- › Controlador integrado MMI-2 com sensor **Daikin Eye**
- › Compatível com Controladores Madoka (opcionais)
- › Inclui cartão WLAN para controlo através da aplicação **Daikin Onecta**
- › Disponível em 2 versões:

Versão Standard para ligação a sistema solar Drain-Back;

Versão Bivalente - além do solar Drain-Back, possui serpentina adicional para ligação a outra fonte de calor ou solar pressurizado.

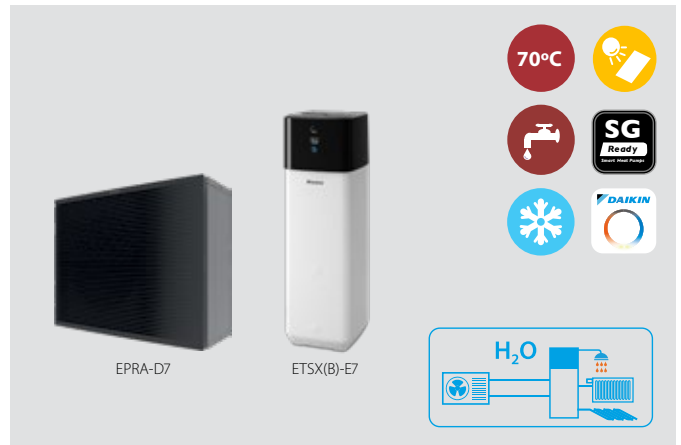

Unidade Daikin Altherma 3 H HT Ligação entre Unidade Exterior (UE) e Unidade Interior (UI)		
Dimensões da UE (Alt. x Larg. x Prof.) [mm]	Ligação hidráulica	Comprimento máximo da tubagem de água [m]
1003 x 1270 x 533	G 1" (M)	50*

*Nota: O dimensionamento da tubagem hidráulica (comprimento, diâmetro e configuração) pode ser efetuado de forma mais rigorosa utilizando a Ferramenta de Dimensionamento da Tubagem disponibilizada no portal Heating Solutions Navigator <https://professional.standbyme.daikin.eu/login?c=PT&l=pt>

Eficiência do sistema:

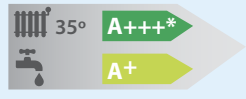

Saiba mais



* De acordo com regulamento delegado (UE) Nº 812/2013 - Rotulagem dos produtos relacionados com a energia 2019.

Encomende a solução completa Daikin (Bombas de calor + dep. AQS + Altherma HPC e/ou UFH + opcional sistema solar térmico e/ou ventilação DUCO) e usufrua de condições especiais. Para mais informações consulte a Daikin.

A validação da garantia obriga ao registo do arranque do equipamento, através da ferramenta e-Commissioning na aplicação E-Care. Em alternativa pode efetuar o registo e arquivo da ficha específica de arranque na plataforma Stand By Me ou solicitar o arranque à Daikin, com um custo de 147€ + IVA por equipamento, em Portugal Continental, ficando a cargo da Daikin o registo. Para mais informações, consultar a Tabela de Serviços Daikin em vigor.

Daikin Altherma 3 H HT ECH₂O



ETSX(B)-E7

(Alt. x Larg. x Prof.) [mm]:
1892 x 594 x 644 (300L)
1910 x 792 x 816 (500L)

		Unidade interior Reversível (Resistência adicional Obrigatória)*						
		Versão	Standard		Bivalente			
		Depósito AQS	300L	500L	300L	500L		
Unidade exterior	Aliment.	Potência máx. (Aquec./Arref.)** [kW]	Modelos	ETSX16P30E7 6.850 €	ETSX16P50E7 7.870 €	ETSXB16P30E7 7.345 €	ETSXB16P50E7 8.445 €	
		Monofásica	10,4 / 10,6	EPRA14DV37 6.640 €	13.490 €	14.510 €	13.985 €	15.085 €
			11,4 / 11,5	EPRA16DV37 7.740 €	14.590 €	15.610 €	15.085 €	16.185 €
	12,4 / 12,5		EPRA18DV37 9.090 €	15.940 €	16.960 €	16.435 €	17.535 €	
	Trifásica	10,4 / 10,6	EPRA14DW17 6.990 €	13.840 €	14.860 €	14.335 €	15.435 €	
		11,4 / 11,5	EPRA16DW17 8.175 €	15.025 €	16.045 €	15.520 €	16.620 €	
12,4 / 12,5		EPRA18DW17 9.585 €	16.435 €	17.455 €	16.930 €	18.030 €		

* **Instalação Obrigatória de uma das resistências da tabela abaixo.**

** **Aquec. A7/W55; Arref. A35/W18.** Nota: Controlador integrado de fábrica. Estas unidades são fornecidas sem vaso de expansão e sem filtro magnético, devendo ser adquiridos separadamente. Os acessórios podem ser consultados na "Tabela de acessórios para bombas de calor Daikin Altherma", página 60 e 61.

Resistências elétricas para Daikin Altherma 3 H HT ECH₂O

É obrigatória a seleção e instalação de uma das resistências desta tabela.

Descrição	Refº conjunto	Preço s/ IVA
Resistência inline (BUH) 230V até 3 kW (EKECBUA3V) + Kit de ligação (EKECBUCO1A)	SB.EKECBU1A3V	830 €
Resistência inline (BUH) 230V até 6 kW (EKECBUA6V) + Kit de ligação (EKECBUCO1A)	SB.EKECBU1A6V	915 €
Resistência inline (BUH) 400V até 9 kW (EKECBUA9W) + Kit de ligação (EKECBUCO1A)	SB.EKECBU1A9W	985 €

Kits para ligações simplificadas

Aconselhamos a aplicação deste kit para simplificar as ligações do solar Drain-Back ou da serpentina bivalente, em conjunto com a resistência elétrica

Descrição	Referência	Preço s/ IVA
Kit para simplificar a ligação de retorno do solar Drain-Back (1)	EKECDBC01A	90 €
Kit para simplificar as ligações à serpentina do bivalente (apenas para modelos ETSXB-E)	EKECBIVCO1A	190 €

(1) Apenas necessário nos modelos mais compactos de 300L.

Daikin Altherma 3 H HT W/F

Classes 14-16-18

- › **Sistema Hidroplit** - Ligação hidráulica entre as unidades
- › Ideal para substituição de caldeiras
- › Fluido R-32 confinado à unidade exterior
- › Maior eficiência até **A+++ (SCOP até 6,0)**
- › Temperatura de impulsão até **70°C**
- › Controlador integrado MMI-2 com sensor **Daikin Eye**
- › Compatível com Controladores Madoka (opcionais)
- › Inclui cartão WLAN para controlo através da aplicação **Daikin Onecta**

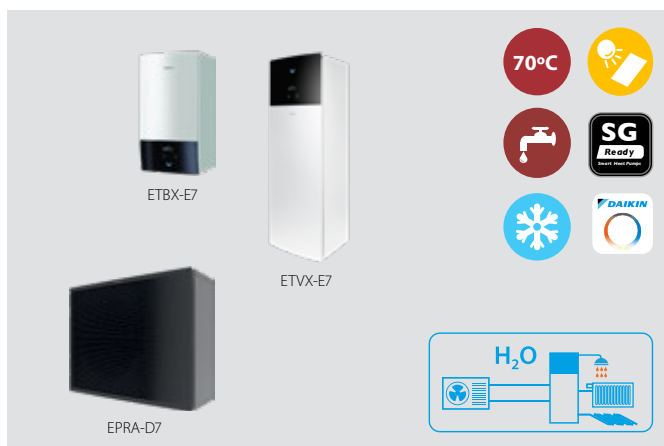

Unidade Daikin Altherma 3 H HT Ligação entre Unidade Exterior (UE) e Unidade Interior (UI)		
Dimensões da UE (Alt. x Larg. x Prof.) [mm]	Ligação hidráulica	Comprimento máximo da tubagem de água [m]
1003 x 1270 x 533	G 1" (M)	50 *

*Nota: O dimensionamento da tubagem hidráulica (comprimento, diâmetro e configuração) pode ser efetuado de forma mais rigorosa utilizando a Ferramenta de Dimensionamento da Tubagem disponibilizada no portal Heating Solutions Navigator <https://professional.standbyme.daikin.eu/login?c=PT&l=pt>

Eficiência do sistema unidade mural:

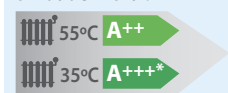

Eficiência do sistema unidade chão:

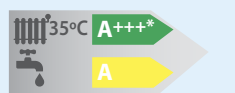

Saiba mais



* De acordo com regulamento delegado (UE) Nº 812/2013 - Rotulagem dos produtos relacionados com a energia 2019.



Encomende a solução completa Daikin (Bombas de calor + dep. AQS + Altherma HPC e/ou UFH + opcional sistema solar térmico e/ou ventilação DUCO) e usufrua de condições especiais. Para mais informações consulte a Daikin.



STANDBY ME

A validação da garantia obriga ao registo do arranque do equipamento, através da ferramenta e-Commissioning na aplicação E-Care. Em alternativa pode efetuar o registo e arquivo da ficha específica de arranque na plataforma Stand By Me ou solicitar o arranque à Daikin, com um custo de 147€ + IVA por equipamento, em Portugal Continental, ficando a cargo da Daikin o registo. Para mais informações, consultar a Tabela de Serviços Daikin em vigor.

Daikin Altherma 3 H HT W

- Versão Mural



ETBX-E7

(Alt. x Larg. x Prof.) [mm]:
840 x 440 x 390

Unidade exterior	Alimentação elétrica	Potência máx. [kW] (Aquec./Arref.)*	Unidade interior Reversível		
			Resistência elétrica	Monofásica 6 kW	Trifásica 9 kW
			Modelos	ETBX16E6V7	ETBX16E9W7
Monofásica	10,4 / 10,6	6.640 €	EPRA14DV37	4.975 €	5.225 €
			EPRA16DV37	11.615 €	11.865 €
			EPRA18DV37	12.715 €	12.965 €
Trifásica	11,4 / 11,5	7.740 €	EPRA14DW17	14.065 €	14.315 €
			EPRA16DW17	11.965 €	12.215 €
			EPRA18DW17	13.150 €	13.400 €
Trifásica	12,4 / 12,5	9.090 €	EPRA14DV37	14.560 €	14.810 €
			EPRA16DV37	14.065 €	14.315 €
			EPRA18DV37	12.715 €	12.965 €

Daikin Altherma 3 H HT F

- Versão de Chão



ETVX-E7

(Alt. x Larg. x Prof.) [mm]:
1650 x 595 x 625 (180L)
1850 x 595 x 625 (230L)

Unidade exterior	Aliment.	Potência máx. [kW] (Aquec./Arref.)*	Modelos	Unidade interior Reversível com depósito integrado AQS em aço inoxidável								
				Resistência elétrica	180L		230L					
					Monofásica 6 kW	Trifásica 9 kW	Monofásica 6 kW	Trifásica 9 kW				
Monofásica	10,4 / 10,6	6.640 €	EPRA14DV37	7.585 €	ETVX16S18E6V7	ETVX16S18E9W7	ETVX16S23E6V7	ETVX16S23E9W7				
					14.225 €	8.185 €	8.010 €	8.745 €				
					11,4 / 11,5	15.325 €	15.925 €	15.750 €	16.485 €			
					12,4 / 12,5	16.675 €	17.275 €	17.100 €	17.835 €			
					Trifásica	10,4 / 10,6	6.990 €	EPRA14DW17	14.575 €	15.175 €	15.000 €	15.735 €
										11,4 / 11,5	15.760 €	16.360 €
12,4 / 12,5	17.170 €	17.770 €	17.595 €	18.330 €								

* Aquec. A7/W55; Arref. A35/W18; Potência de arrefecimento apenas aplicável a modelos reversíveis.

Nota: Controlador integrado de fábrica. Os acessórios podem ser consultados na "Tabela de acessórios para bombas de calor Daikin Altherma", página 60 e 61.

Daikin Altherma 3 R ECH₂O

Classes 4-6-8

- › **Sistema Refrigerante Split** - Ligação frigorífica entre unidades, através do fluido da geração Bluevolution, R-32
- › Maior eficiência até **A+++ (SCOP até 6,7)**
- › Temperatura de impulsão até **65°C**
- › Controlador integrado MMI-2 com sensor **Daikin Eye**
- › Compatível com Controladores Madoka (opcionais)
- › Inclui cartão WLAN para controlo através da aplicação **Daikin Onecta**
- › Disponível em 2 versões:

Versão Standard para ligação a sistema solar Drain-Back;

Versão Bivalente - além do solar Drain-Back, possui serpentina adicional para ligação a outra fonte de calor ou solar pressurizado.



Modelo da unidade exterior	Unidade Daikin Altherma 3 R - ERGA				
	Ligação entre Unidade Exterior (UE) e Unidade Interior (UI)				
	Diâm. de tubagem Líq./Gás Ø [mm]	Distância máxima entre unidades [m]	Desnível máximo entre unidades		Carga adicional de fluido refrigerante a partir de 10m [g/m]
			UE Instalada acima da UI [m]	UE Instalada abaixo da UI [m]	
ERGA04EV			20		
ERGA06EVH	6,4 (1/4") / 15,9 (5/8")	30		20	20
ERGA08EVH7			30		

Eficiência do sistema:

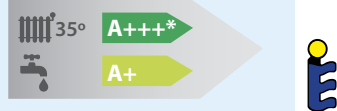

Saiba mais



* De acordo com regulamento delegado (UE) Nº 812/2013 - Rotulagem dos produtos relacionados com a energia 2019.

Encomende a solução completa Daikin (Bombas de calor + dep. AQS + Altherma HPC e/ou UFH + opcional sistema solar térmico e/ou ventilação DUCO) e usufrua de condições especiais. Para mais informações consulte a Daikin.



A validação da garantia obriga ao registo do arranque do equipamento, através da ferramenta e-Commissioning na aplicação E-Care. Em alternativa pode efetuar o registo e arquivo da ficha específica de arranque na plataforma Stand By Me ou solicitar o arranque à Daikin, com um custo de 147€ + IVA por equipamento, em Portugal Continental, ficando a cargo da Daikin o registo. Para mais informações, consultar a Tabela de Serviços Daikin em vigor.

Daikin Altherma 3 R ECH₂O

		Unidade interior Reversível (Resistência adicional Obrigatória)*									
		Versão	Standard				Bivalente				
			300L	500L	300L	500L					
Unidade exterior	Alimentação	Potência máx. (Aquec./Arref.)** [kW]	Modelos	EHSX04P30E	EHSX08P30E	EHSX04P50E	EHSX08P50E	EHSXB04P30E	EHSXB08P30E	EHSXB04P50E	EHSXB08P50E
	Monofásica	6,5 / 6,0	ERGA04EV 2.265 €	4.865 €	5.270 €	4.960 €	6.115 €	5.225 €	5.660 €	5.320 €	6.535 €
		7,8 / 7,4	ERGA06EVH 2.365 €	—	7.635 €	—	8.480 €	—	8.025 €	—	8.900 €
		9,4 / 8,5	ERGA08EVH7 2.995 €	—	8.265 €	—	9.110 €	—	8.655 €	—	9.530 €

* **Instalação Obrigatória de uma das resistências da tabela abaixo.**

** **Aquec. A7/W35; Arref. A35/W18.** Nota: Controlador integrado de fábrica. Estas unidades são fornecidas sem vaso de expansão e sem filtro magnético, devendo ser adquirido separadamente. Os acessórios podem ser consultados na "Tabela de acessórios para bombas de calor Daikin Altherma", página 60 e 61.

Resistências elétricas para Daikin Altherma 3 R ECH₂O

É obrigatória a seleção e instalação de uma das resistências desta tabela.

	Descrição	Refº conjunto	Preço s/ IVA
	Resistência inline (BUH) 230V até 3 kW (EKECBUA3V) + Kit de ligação (EKECBUCO3A)	SB.EKECBU3A3V	830 €
	Resistência inline (BUH) 230V até 6 kW (EKECBUA6V) + Kit de ligação (EKECBUCO3A)	SB.EKECBU3A6V	915 €
	Resistência inline (BUH) 400V até 9 kW (EKECBUA9W) + Kit de ligação (EKECBUCO3A)	SB.EKECBU3A9W	985 €

Kits para ligações simplificadas

Aconselhamos a aplicação deste kit para simplificar as ligações do solar Drain-Back ou da serpentina bivalente, em conjunto com a resistência elétrica

	Descrição	Referência	Preço s/ IVA
	Kit para simplificar a ligação de retorno do solar Drain-Back	EKECDBCO2A	90 €
	Kit para simplificar as ligações à serpentina do bivalente (apenas para modelos EHSXB-E)	EKECBIVCO2A	145 €

Daikin Altherma 3 R W/F

Classes 4-6-8

- › **Sistema Refrigerante Split** - Ligação frigorífica entre unidades, através do fluido da geração Blueevolution, R-32
- › Maior eficiência até **A+++ (SCOP até 6,7)**
- › Temperatura de impulsão até **65°C**
- › Controlador integrado MMI-2 com sensor **Daikin Eye**
- › Compatível com Controladores Madoka (opcionais)
- › Inclui cartão WLAN para controlo através da aplicação **Daikin Onecta**



Modelo da unidade exterior	Unidade Daikin Altherma 3 R - ERGA				
	Ligação entre Unidade Exterior (UE) e Unidade Interior (UI)				
	Diâm. de tubagem Líq./Gás Ø [mm]	Distância máxima entre unidades [m]	Desnível máximo entre unidades		Carga adicional de fluido frigorífero a partir de 10m [g/m]
			UE Instalada acima da UI [m]	UE Instalada abaixo da UI [m]	
ERGA04EV	6,4 (1/4") / 15,9 (5/8")	30	20	20	20
ERGA06EVH			30		
ERGA08EVH7			30		

Eficiência do sistema unidade mural:

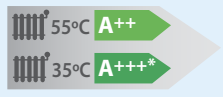

Eficiência do sistema unidade chão:

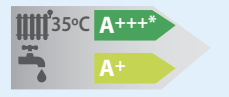

Saiba mais



* De acordo com regulamento delegado (UE) Nº 812/2013 - Rotulagem dos produtos relacionados com a energia 2019.



Encomende a solução completa Daikin (Bombas de calor + dep. AQS + Altherma HPC e/ou UFH + opcional sistema solar térmico e/ou ventilação DUCO) e usufrua de condições especiais. Para mais informações consulte a Daikin.

A validação da garantia obriga ao registo do arranque do equipamento, através da ferramenta e-Commissioning na aplicação E-Care. Em alternativa pode efetuar o registo e arquivo da ficha específica de arranque na plataforma Stand By Me ou solicitar o arranque à Daikin, com um custo de 147€ + IVA por equipamento, em Portugal Continental, ficando a cargo da Daikin o registo. Para mais informações, consultar a Tabela de Serviços Daikin em vigor.

Daikin Altherma 3 R W - Versão Mural



EHBX-E

(Alt. x Larg. x Prof.) [mm]:
840 x 440 x 390

		Unidade interior Reversível				
		Resistência Elétrica	Monofásica 6 kW		Trifásica 9 kW	
Unidade exterior	Aliment.	Potência máx. (Aquec./Arref.)* [kW]	Modelos	EHBX04E6V	EHBX08E6V	EHBX08E9W
	Monofásica	6,5 / 6,0	ERGA04EV	3.460 €	3.630 €	3.795 €
		7,8 / 7,4	ERGA06EVH	5.725 €	—	—
		9,4 / 8,5	ERGA08EVH7	2.265 €	5.995 €	6.160 €
			2.365 €	6.625 €	6.790 €	

Daikin Altherma 3 R F - Versão de Chão



EHVX-E

(Alt. x Larg. x Prof.) [mm]:
1650 x 595 x 625 (180L)
1850 x 595 x 625 (230L)

		Unidade interior Reversível com depósito integrado AQS em aço inoxidável						
		Depósito AQS	180L		230L			
Unidade exterior	Aliment.	Potência máx. (Aquec./Arref.)* [kW]	Modelos	Monofásica 6 kW		Trifásica 9 kW		
				EHVX04S18E6V	EHVX08S18E6V	EHVX04S23E6V	EHVX08S23E6V	EHVX08S23E9W
	Monofásica	6,5 / 6,0	ERGA04EV	5.465 €	5.635 €	5.890 €	6.080 €	6.200 €
		7,8 / 7,4	ERGA06EVH	7.730 €	8.000 €	8.155 €	8.445 €	8.565 €
9,4 / 8,5		ERGA08EVH7	2.265 €	2.365 €	2.995 €	2.995 €	2.995 €	
			—	8.630 €	—	9.075 €	9.195 €	

* Aquec. A7/W35; Arref. A35/W18; Potência de arrefecimento apenas aplicável a modelos reversíveis.

Nota: Controlador integrado de fábrica. Os acessórios podem ser consultados na "Tabela de acessórios para bombas de calor Daikin Altherma", página 60 e 61.

Daikin Altherma 3 R ECH₂O

Classes 11-14-16

- › **Sistema Refrigerante Split** - Ligação frigorífica entre unidades, através do fluido da geração Bluevolution, R-32
- › Maior eficiência até **A+++ (SCOP até 6,3)**
- › Temperatura de impulsão até **60 °C**
- › Controlador integrado MMI-2 com sensor **Daikin Eye**
- › Compatível com controlador Madoka (opcional)
- › Possibilidade de controlo pela aplicação **Daikin Onecta**, através de um cartão WLAN (opcional)
- › Design superior da unidade exterior
- › Disponível em 2 versões:

Versão Standard para ligação a sistema solar Drain-Back;
Versão Bivalente - além do solar Drain-Back, possui serpentina adicional para ligação a outra fonte de calor ou solar pressurizado.



Unidade Daikin Altherma 3 R - ERLA			
Ligação entre Unidade Exterior (UE) e Unidade Interior (UI)			
Diâm. de tubagem Líq./Gás Ø [mm]	Distância máxima entre unidades [m]	Desnível máximo entre unidades [m]	Carga adicional de fluido refrigerante a partir de 10m [g/m]
9,5 (3/8") / 15,9 (5/8")	50	30	50

Eficiência do sistema unidade chão:

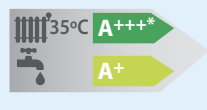

Saiba mais



* De acordo com regulamento delegado (UE) Nº 812/2013 - Rotulagem dos produtos relacionados com a energia 2019.

Encomende a solução completa Daikin (Bombas de calor + dep. AQS + Altherma HPC e/ou UFH + opcional sistema solar térmico e/ou ventilação DUCO) e usufrua de condições especiais. Para mais informações consulte a Daikin.



STAND BY ME

A validação da garantia obriga ao registo do arranque do equipamento, através da ferramenta e-Commissioning na aplicação E-Care. Em alternativa pode efetuar o registo e arquivo da ficha específica de arranque na plataforma Stand By Me ou solicitar o arranque à Daikin, com um custo de 147€ + IVA por equipamento, em Portugal Continental, ficando a cargo da Daikin o registo. Para mais informações, consultar a Tabela de Serviços Daikin em vigor.

Daikin Altherma 3 R ECH₂O

		Unidade interior Reversível (Resistência adicional Obrigatória)*									
		Versão	Standard				Bivalente				
			Depósito AQS	300L		500L		300L		500L	
Aliment.	Potência máx. (Aquec./Arref.)**[kW]	Modelos	EBSX11P30D	EBSX16P30D	EBSX11P50D	EBSX16P50D	EBSXB11P30D	EBSXB16P30D	EBSXB11P50D	EBSXB16P50D	
Unidade exterior	Monofásica	12,4 / 17,4	ERLA11DV3 3.985 €	10.285 €	—	10.380 €	—	10.750 €	—	10.870 €	—
		13,4 / 18,0	ERLA14DV3 4.780 €	—	11.710 €	—	12.590 €	—	12.145 €	—	13.090 €
		16,0 / 18,0	ERLA16DV37 5.560 €	—	12.490 €	—	13.370 €	—	12.925 €	—	13.870 €
	Trifásica	12,4 / 17,4	ERLA11DW1 4.380 €	10.680 €	—	10.775 €	—	11.145 €	—	11.265 €	—
		13,4 / 18,0	ERLA14DW1 5.225 €	—	12.155 €	—	13.035 €	—	12.590 €	—	13.535 €
		16,0 / 18,0	ERLA16DW17 6.105 €	—	13.035 €	—	13.915 €	—	13.470 €	—	14.415 €

* **Instalação Obrigatória de uma das resistências da tabela abaixo.**

** **Aquec. A7/W35; Arref. A35/W18.** Nota: Controlador integrado de fábrica. Estas unidades são fornecidas sem vaso de expansão e sem filtro magnético, devendo ser adquirido separadamente. Os acessórios podem ser consultados na "Tabela de acessórios para bombas de calor Daikin Altherma", página 60 e 61.

Resistências elétricas para Daikin Altherma 3 R ECH₂O

É obrigatória a seleção e instalação de uma das resistências desta tabela.

Descrição	Refª conjunto	Preço s/ IVA
Resistência inline (BUH) 230V até 3 kW (EKECBUA3V) + Kit de ligação (EKECBUCO2A)	SB.EKECBUA3V/2A	830 €
Resistência inline (BUH) 230V até 6 kW (EKECBUA6V) + Kit de ligação (EKECBUCO2A)	SB.EKECBUA6V/2A	915 €
Resistência inline (BUH) 400V até 9 kW (EKECBUA9W) + Kit de ligação (EKECBUCO2A)	SB.EKECBUA9W/2A	985 €

Kits para ligações simplificadas

Aconselhamos a aplicação deste kit para simplificar as ligações do solar Drain-Back ou da serpentina bivalente, em conjunto com a resistência elétrica

Descrição	Referência	Preço s/ IVA
Kit para simplificar a ligação de retorno do solar Drain-Back	EKECDBC02A	90 €
Kit para simplificar as ligações à serpentina do bivalente (apenas para modelos EBSXB-D)	EKECBIVCO2A	145 €

Daikin Altherma 3 R W/F

Classes 11-14-16

- › **Sistema Refrigerante Split** - Ligação frigorífica entre unidades, através do fluido da geração Bluevolution, R-32
- › Maior eficiência até **A+++ (SCOP até 6,3)**
- › Temperatura de impulsão até **60 °C**
- › Controlador integrado MMI-2 com sensor **Daikin Eye**
- › Compatível com controlador Madoka (opcional)
- › Possibilidade de controlo pela aplicação **Daikin Onecta**, através de um cartão WLAN (opcional)
- › Design superior da unidade exterior



Unidade Daikin Altherma 3 R - ERLA Ligação entre Unidade Exterior (UE) e Unidade Interior (UI)			
Diâm. de tubagem Líq./Gás Ø [mm]	Distância máxima entre unidades [m]	Desnível máximo entre unidades [m]	Carga adicional de fluido frigorígeno a partir de 10m [g/m]
9,5 (3/8") / 15,9 (5/8")	50	30	50

Eficiência do sistema unidade mural:

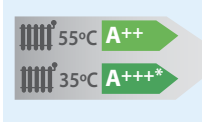

Eficiência do sistema unidade chão:

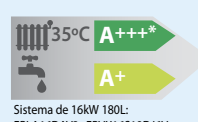

Sistema de 16kW 180L:
ERLA16DAV3+EBVX16S18D6V

Saiba mais



*De acordo com regulamento delegado (UE) Nº 812/2013 - Rotulagem dos produtos relacionados com a energia 2019.

Encomende a solução completa Daikin (Bombas de calor + dep. AQS + Altherma HPC e/ou UFH + opcional sistema solar térmico e/ou ventilação DUCO) e usufrua de condições especiais. Para mais informações consulte a Daikin.



A validação da garantia obriga ao registo do arranque do equipamento, através da ferramenta e-Commissioning na aplicação E-Care. Em alternativa pode efetuar o registo e arquivo da ficha específica de arranque na plataforma Stand By Me ou solicitar o arranque à Daikin, com um custo de 147€ + IVA por equipamento, em Portugal Continental, ficando a cargo da Daikin o registo. Para mais informações, consultar a Tabela de Serviços Daikin em vigor.

STAND BY ME

Daikin Altherma 3 R W - Versão Mural



EBBX-D

(Alt. x Larg. x Prof.) [mm]:
840 x 440 x 390

		Unidade interior Reversível						
		Resistência Elétrica	Monofásica 6 kW		Trifásica 9 kW			
			Modelos	EBBX11D6V	EBBX16D6V	EBBX11D9W	EBBX16D9W	
Unidade exterior	Aliment.	Potência máx. (Aquec./Arref.)* [kW]		4.500 €	4.590 €	4.690 €	4.785 €	
		Monofásica	12,4 / 17,4	ERLA11DV3 3.985 €	8.485 €	—	8.675 €	—
			13,4 / 18,0	ERLA14DV3 4.780 €	—	9.370 €	—	9.565 €
	16,0 / 18,0		ERLA16DV37 5.560 €	—	10.150 €	—	10.345 €	
	Trifásica	12,4 / 17,4	ERLA11DW1 4.380 €	8.880 €	—	9.070 €	—	
		13,4 / 18,0	ERLA14DW1 5.225 €	—	9.815 €	—	10.010 €	
16,0 / 18,0		ERLA16DW17 6.105 €	—	10.695 €	—	10.890 €		

Daikin Altherma 3 R F - Versão de Chão



EBVX-D

(Alt. x Larg. x Prof.) [mm]:
1655 x 595 x 634 (180L)
1855 x 595 x 634 (230L)

		Unidade interior Reversível com depósito integrado AQS em aço inoxidável										
		Depósito AQS	180L				230L					
			Resistência	Monofásica 6 kW		Trifásica 9 kW		Monofásica 6 kW		Trifásica 9 kW		
Unidade exterior	Aliment.	Potência máx. (Aquec./Arref.)* [kW]	Modelos	EBVX11S18D6V	EBVX16S18D6V	EBVX11S18D9W	EBVX16S18D9W	EBVX11S23D6V	EBVX16S23D6V	EBVX11S23D9W	EBVX16S23D9W	
		Monofásica	12,4 / 17,4	ERLA11DV3 3.985 €	6.330 €	6.460 €	6.485 €	6.615 €	6.775 €	6.905 €	6.825 €	7.140 €
			13,4 / 18,0	ERLA14DV3 4.780 €	10.315 €	—	10.470 €	—	10.760 €	—	10.810 €	—
			16,0 / 18,0	ERLA16DV37 5.560 €	—	11.240 €	—	11.395 €	—	11.685 €	—	11.920 €
		Trifásica	12,4 / 17,4	ERLA11DW1 4.380 €	10.710 €	—	10.865 €	—	11.155 €	—	11.205 €	—
			13,4 / 18,0	ERLA14DW1 5.225 €	—	11.685 €	—	11.840 €	—	12.130 €	—	12.365 €
			16,0 / 18,0	ERLA16DW17 6.105 €	—	12.565 €	—	12.720 €	—	13.010 €	—	13.245 €

* Aquec. A7/W35; Arref. A35/W18; Potência de arrefecimento apenas aplicável a modelos reversíveis.

Nota: Controlador integrado de fábrica. Os acessórios podem ser consultados na "Tabela de acessórios para bombas de calor Daikin Altherma", página 60 e 61.

Daikin Altherma 3 M

Classes 4-6-8

- › Monobloco tudo-em-um, apenas unidade exterior
- › Equipada com fluido da geração Blueevolution, R-32
- › Maior eficiência até **A+++ (SCOP até 6,5)**
- › Temperatura de impulsão até **65°C**
- › Controlador remoto **MMI-2** incluído com a unidade
- › Compatível com controlador Madoka (opcional)
- › **Design melhorado**
- › Inclui cartão WLAN para controlo através da aplicação **Daikin Onecta**

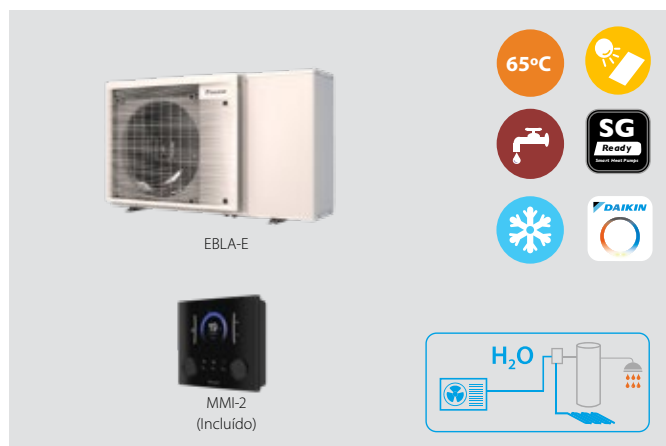

Unidade Daikin Altherma 3 M 4-6-8 Monobloco com BUH incluído		
Dimensões (Alt. x Larg. x Prof.) [mm]	Ligação hidráulica	Distância máxima ao depósito AQS [m]
770 x 1250 x 362	G 1"(M)	10 (padrão) 25 (c/ EKTESE1/2)

Nota: O dimensionamento da tubagem hidráulica (comprimento, diâmetro e configuração) pode ser efetuado de forma mais rigorosa utilizando a Ferramenta de Dimensionamento da Tubagem disponibilizada no portal Heating Solutions Navigator <https://professional.standbyme.daikin.eu/login?c=PT&l=pt>

Eficiência do sistema*:

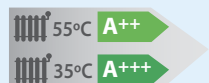

Saiba mais



* De acordo com regulamento delegado (UE) Nº 812/2013 - Rotulagem dos produtos relacionados com a energia 2019.

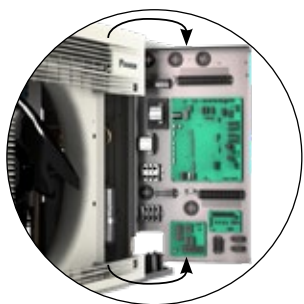

A caixa de ligações elétricas rotativa, permite um acesso rápido e fácil aos componentes elétricos e hidráulicos

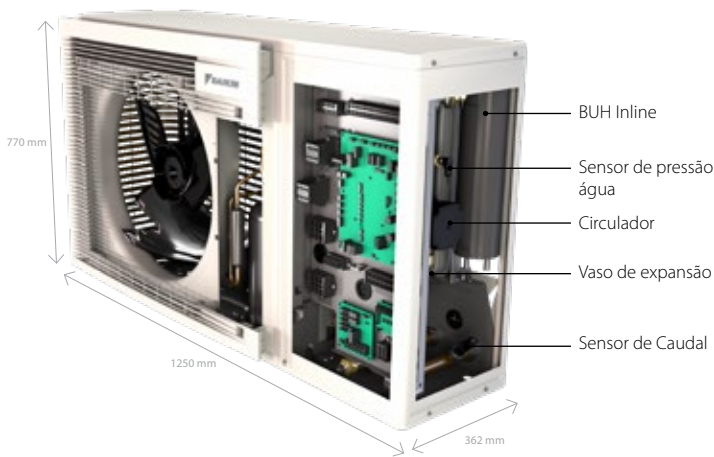

Controlador MMI-2 inspirado no design premiado das unidades interiores Daikin Altherma 3

- ✓ Configuração rápida
- ✓ Funcionamento fácil
- ✓ Design intuitivo
- ✓ Ligação do cartão WLAN

Encomende a solução completa Daikin (Bombas de calor + dep. AQS + Altherma HPC e/ou UFH + opcional sistema solar térmico e/ou ventilação DUCO) e usufrua de condições especiais. Para mais informações consulte a Daikin.



STAND BY ME

A validação da garantia obriga ao registo do arranque do equipamento, através da ferramenta e-Commissioning na aplicação E-Care. Em alternativa pode efetuar o registo e arquivo da ficha específica de arranque na plataforma Stand By Me ou solicitar o arranque à Daikin, com um custo de 147€ + IVA por equipamento, em Portugal Continental, ficando a cargo da Daikin o registo. Para mais informações, consultar a Tabela de Serviços Daikin em vigor.

Monobloco Reversível com resistência inline (BUH) 230V até 3 kW

Alimentação elétrica	Potência máxima* [kW]		Referência	Preço s/ IVA
	Aquecimento	Arrefecimento		
Monofásica	6,41	5,98	EBLA04E3V3	6.010 €
	7,74	7,45	EBLA06E3V3	6.590 €
	9,37	8,57	EBLA08E3V3	7.125 €

*Aquec. A7/W35; Arref. A35/W18.

Nota: Controlador fornecido de fábrica com a unidade. Os acessórios podem ser consultados na "Tabela de acessórios para bombas de calor Daikin Altherma", página 60 e 61.

Daikin Altherma 3 M

Classes 9-11-14-16

- › Monobloco tudo-em-um, apenas unidade exterior
- › Equipada com fluido da geração Blueevolution, R-32
- › Maior eficiência até **A+++ (SCOP até 6,0)**
- › Temperatura de impulsão até 60°C
- › Controlador remoto **MMI-2** incluído com a unidade
- › Compatível com controlador Madoka (opcional)
- › **Design melhorado**
- › Possibilidade de controlo pela aplicação **Daikin Onecta**, através de um cartão WLAN (opcional)



Unidade Daikin Altherma 3 M 9-11-14-16 Monobloco com BUH incluído		
Dimensões (Alt. x Larg. x Prof.) [mm]	Ligação hidráulica	Distância máxima ao depósito AQS [m]
870 x 1380 x 460	G 1"(M)	10

Nota: O dimensionamento da tubagem hidráulica (comprimento, diâmetro e configuração) pode ser efetuado de forma mais rigorosa utilizando a Ferramenta de Dimensionamento da Tubagem disponibilizada no portal Heating Solutions Navigator <https://professional.standbyme.daikin.eu/login?c=PT&l=pt>

Eficiência do sistema*:

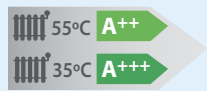

Saiba mais



* De acordo com regulamento delegado (UE) Nº 812/2013 - Rotulagem dos produtos relacionados com a energia 2019.

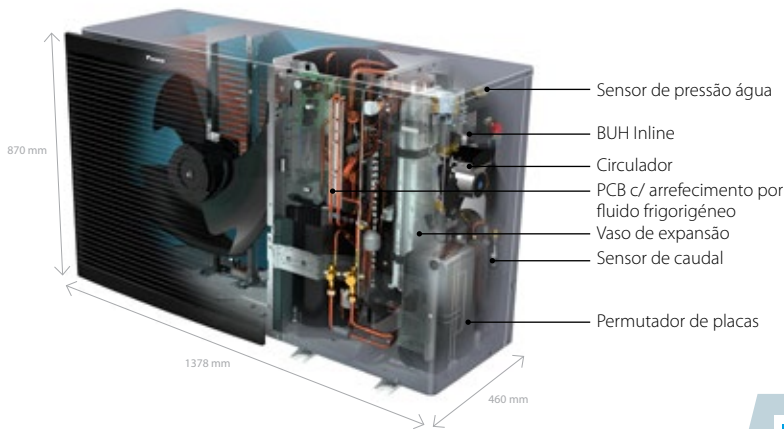

- Sensor de pressão água
- BUH Inline
- Circulador
- PCB c/ arrefecimento por fluido frigorigéneo
- Vaso de expansão
- Sensor de caudal
- Permutador de placas



Controlador MMI-2 inspirado no design premiado das unidades interiores Daikin Altherma 3

- ✓ Configuração rápida
- ✓ Funcionamento fácil
- ✓ Design intuitivo
- ✓ Ligação do cartão WLAN (Opcional)

Encomende a solução completa Daikin (Bombas de calor + dep. AQS + Altherma HPC e/ou UFH + opcional sistema solar térmico e/ou ventilação DUCCO) e usufrua de condições especiais. Para mais informações consulte a Daikin.



A validação da garantia obriga ao registo do arranque do equipamento, através da ferramenta e-Commissioning na aplicação E-Care. Em alternativa pode efetuar o registo e arquivar a ficha específica de arranque na plataforma Stand By Me ou solicitar o arranque à Daikin, com um custo de 147€ + IVA por equipamento, em Portugal Continental, ficando a cargo da Daikin o registo. Para mais informações, consultar a Tabela de Serviços Daikin em vigor.

Monobloco Reversível com resistência inline (BUH) 230V até 3 kW

Alimentação elétrica	Potência máxima* [kW]		Referência	Preço s/ IVA
	Aquecimento	Arrefecimento		
Monofásica	10,4	16,3	EBLA09D3V3	7.495 €
	12,3	18,3	EBLA11D3V3	7.890 €
	13,7	18,8	EBLA14D3V3	8.675 €
	16,0	18,8	EBLA16D3V37	9.415 €
Trifásica	10,4	16,3	EBLA09D3W1	7.980 €
	12,3	18,3	EBLA11D3W1	8.405 €
	13,7	18,8	EBLA14D3W1	9.215 €
	16,0	18,8	EBLA16D3W17	10.055 €

* Aquec. A7/W35; Arref. A35/W18.

Nota: Controlador fornecido de fábrica com a unidade. Os acessórios podem ser consultados na "Tabela de acessórios para bombas de calor Daikin Altherma", página 60 e 61.

Daikin Altherma R HT

Classes 11-14-16

- › Ideal para substituição de caldeiras e grandes volumes AQS
- › Sistema em cascata com dois compressores (R-410A + R-134a)
- › Temperatura de impulsão, sem resistência elétrica, até **80°C**
- › Controlador fornecido com a unidade
- › Sistema só aquecimento (sem arrefecimento)

Equipamento apenas disponível na versão Monofásica

Unidade Daikin Altherma R HT Ligação entre Unidade Exterior (UE) e Unidade Interior (UI)			
Diâm. de tubagem Líq./Gás Ø [mm]	Distância máxima entre unidades [m]	Desnível máximo entre unidades [m]	Carga adicional de fluido refrigerante a partir de 10m [g/m]
9,5 (3/8") / 15,9 (5/8")	50	30	Consultar manual

Eficiência do sistema*:

Sistema Daikin de 16 kW:
ERSQ016AV1+EKHBRD016ADV17

Eficiência do sistema*:

Sistema Daikin 16kW (ERSQ016AV1 +EKHBRD016ADV17) com depósito EKHTS200AC

Saiba mais

* De acordo com regulamento delegado (UE) Nº 812/2013 - Rotulagem dos produtos relacionados com a energia 2019.

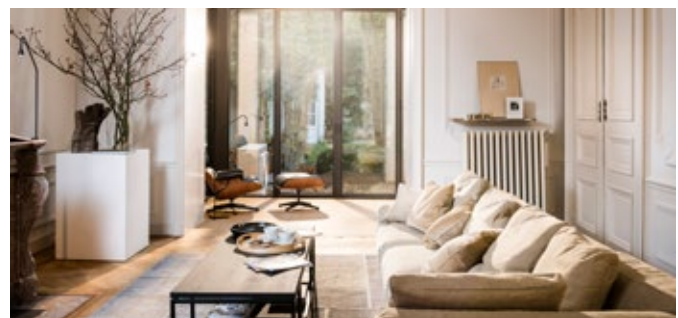

Encomende a solução completa Daikin (Bombas de calor + dep. AQS + Altherma HPC e/ou UFH + opcional sistema solar térmico e/ou ventilação DUCO) e usufrua de condições especiais. Para mais informações consulte a Daikin.

A validação da garantia obriga ao registo do arranque do equipamento, através da ferramenta e-Commissioning na aplicação E-Care. Em alternativa pode efetuar o registo e arquivo da ficha específica de arranque na plataforma Stand By Me ou solicitar o arranque à Daikin, com um custo de 147€ + IVA por equipamento, em Portugal Continental, ficando a cargo da Daikin o registo. Para mais informações, consultar a Tabela de Serviços Daikin em vigor.

Solar Térmico com Tecnologia Drain-Back

80°C

sem resistência elétrica

Daikin Altherma R HT - Sem depósito AQS integrado

Unidade exterior	Potência máx. [kW](Aquec.)*	Modelos	Unidade interior Só Aquecimento, versão monofásica		
			EKHBRD011ADV17	EKHBRD014ADV17	EKHBRD016ADV17
	11,3	ERSQ011AV1 3.915 €	6.145 € 10.060 €	6.365 € —	6.600 € —
	14,5	ERSQ014AV1 4.665 €	—	11.030 €	—
	16	ERSQ016AV1 5.455 €	—	—	12.055 €

Daikin Altherma R HT - Com depósito AQS EKHTS-AC integrado

Unidade exterior	Potência máx. [kW] (Aquec.)*	Modelos	Unidade interior Só Aquecimento com depósito AQS, versão monofásica			Modelos	Volume (L)	Depósito AQS Inox Pressurizado EKHTS-AC
			EKHBRD011ADV17	EKHBRD014ADV17	EKHBRD016ADV17			
	11,3	ERSQ011AV1	6.145 €	6.365 €	6.600 €	EKHTS200AC	200	
			12.465 €	—	—	EKHTS260AC	260	
		12.625 €	—	—	EKHTS260AC	260		
	14,5	ERSQ014AV1	—	13.435 €	—	EKHTS200AC	200	
			4.665 €	13.595 €	—	EKHTS260AC	260	
		ERSQ016AV1	—	—	14.460 €	EKHTS200AC	200	
16	ERSQ016AV1	—	—	14.620 €	EKHTS260AC	260		
		5.455 €	—	—	EKHTS260AC	260		

* Aquec. A7/W65

Nota 1: Os acessórios podem ser consultados na "Tabela de acessórios para bombas de calor Daikin Altherma", página 60 e 61.

Nota 2: Disponibilidade sujeita ao stock disponível, por favor consultar Daikin.

Daikin Altherma 3 GEO

Classes 6-10

- › Equipada com o fluido da geração Bluevolution, R-32
- › Maior eficiência até **A+++**
- › Temperatura de impulsão até **65°C**
- › Deposito de AQS integrado com 180 litros
- › Design sofisticado com comando integrado
- › Compatível com Controladores Madoka (opcionais)
- › **Adaptador LAN** fornecido com a unidade para controlo através da aplicação Daikin Onecta



Eficiência do sistema:

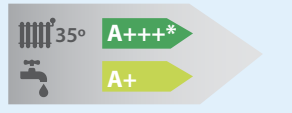

Saiba mais



* De acordo com regulamento delegado (UE) Nº 812/2013 - Rotulagem dos produtos relacionados com a energia 2019.

Encomende a solução completa Daikin (Bombas de calor + dep. AQS + Altherma HPC e/ou UFH + opcional sistema solar térmico e/ou ventilação DUCO) e usufrua de condições especiais. Para mais informações consulte a Daikin.



STAND BY ME

A validação da garantia obriga ao registo do arranque do equipamento, através da ferramenta e-Commissioning na aplicação E-Care. Em alternativa pode efetuar o registo e arquivo da ficha específica de arranque na plataforma Stand By Me ou solicitar o arranque à Daikin, com um custo de 147€ + IVA por equipamento, em Portugal Continental, ficando a cargo da Daikin o registo. Para mais informações, consultar a Tabela de Serviços Daikin em vigor.

Unidade interior vertical 180L Reversível com resistência inline (BUH) até 9 kW

Alimentação elétrica	Potência máxima Aquecimento [kW]*	Potência máxima Arrefecimento [kW]*	Referência	Preço s/IVA
Monofásica ou Trifásica	9,3	11,5	EGSAX06D9W	12.265 €
	10,8	12,7	EGSAX10D9W	13.600 €

*Aquec. B5/W35; Arref. B15/W18, Potência de arrefecimento apenas aplicável a modelos reversíveis.

Nota: Os acessórios podem ser consultados na "Tabela de acessórios para bombas de calor Daikin Altherma", página 60 e 61.



Daikin Altherma 3 WS

Classes 6

- › Bomba de calor para **integração em sistema coletivo**
- › Equipada com fluido da geração Blueevolution, R-32
- › Maior eficiência até **A+++**
- › **SCOP até 9,2** em condições reais de aplicação
- › Temperatura de impulsão até **65°C**
- › Pressão máxima até **16 bar** (circuito fechado de água) para simplificar a instalação em edifícios com diversos andares
- › Depósito de AQS integrado com 180 litros
- › Controlador integrado MMI-2 com sensor **Daikin Eye**
- › Compatível com Controladores Madoka (opcionais)
- › Adaptador LAN fornecido com a unidade para controlo através da aplicação **Daikin Onecta**



Eficiência do sistema:

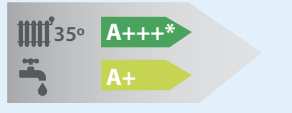

Saiba mais



* De acordo com regulamento delegado (UE) Nº 812/2013 - Rotulagem dos produtos relacionados com a energia 2019.

Encomende a solução completa Daikin (Bombas de calor + dep. AQS + Altherma HPC e/ou UFH + opcional sistema solar térmico e/ou ventilação DUCO) e usufrua de condições especiais. Para mais informações consulte a Daikin.



STAND BY ME

A validação da garantia obriga ao registo do arranque do equipamento, através da ferramenta e-Commissioning na aplicação E-Care. Em alternativa pode efetuar o registo e arquivo da ficha específica de arranque na plataforma Stand By Me ou solicitar o arranque à Daikin, com um custo de 147€ + IVA por equipamento, em Portugal Continental, ficando a cargo da Daikin o registo. Para mais informações, consultar a Tabela de Serviços Daikin em vigor.

Unidade interior vertical 180L Reversível 16 bar com resistência inline (BUH) até 9 kW

Alimentação elétrica	Potência máxima Aquecimento [kW]*	Potência nominal Arrefecimento [kW]*	Referência	Preço s/IVA
Monofásica ou Trifásica	10,6	6,1	EWSAX06D9W	12.265 €

*Aquec. W25/W35; Arref. W25/W18; Potência de arrefecimento apenas aplicável a modelos reversíveis.

Nota: Os acessórios podem ser consultados na "Tabela de acessórios para bombas de calor Daikin Altherma", página 60 e 61.

Sistema coletivo

Solução inovadora para edifícios em altura ou de apartamentos



Daikin Altherma 3 WS, sistema bomba de calor água-água fornece aquecimento, arrefecimento e produção de AQS em cada apartamento



A Daikin Altherma 3 WS pode ser ligada a qualquer tipo de emissores



Circuito hidráulico fechado distribui água a baixa temperatura a todo o edifício



Solução VRV a água para espaços comerciais



Bomba de calor ar-água coletiva mantém o circuito hidráulico fechado com temperaturas da água entre 10 °C e 30 °C

• < 80 kW

• 80 a 700 kW



Daikin Altherma 3



Daikin multi-scroll EWYT-B



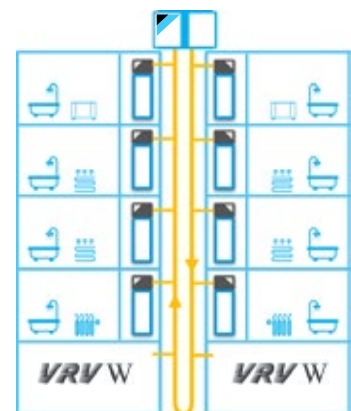



BOMBA DE CALOR AR-ÁGUA COLETIVA





ACESSÓRIOS DAIKIN ALTHERMA - BOMBAS DE CALOR

Acessórios para bombas de calor Daikin Altherma

				Compatibilidade Daikin Altherma													
Acessório	Descrição	Referência	Preço s/ IVA	HidroSplit (R-32)			Refrigerante Split (R-32)			Monobloco (R-32)		Split Cascata (R-410A) (R-3240)	Geotérmica (R-32)	Aquec. Coletivo (R-32)			
				Alta temperatura 3 H HT			Baixas Capacidades 3 R (4 - 6 - 8)			Altas Capacidades 3 R (11 - 14 - 16)					3 M		
				ECH ₂ O ECH ₂ O	W Mural	F Chão	ECH ₂ O ECH ₂ O	W Mural	F Chão	ECH ₂ O ECH ₂ O	W Mural				F Chão	(4-6-8)	(9-11-14-16)
	Funciona como termostato ambiente. Permite forçar e alterar a temperatura de AQS. Ligar e desligar a climatização e a produção de AQS.	BRC1HHDW (Branco) BRC1HHDS (Prateado) BRC1HHDK (Preto)	190 €	✓	✓	✓	✓	✓	✓	✓	✓	✓	✓	-	✓	✓	
	Permite controlar a bomba de calor via SmartApp.	BRP069A78	85 €	✓ ⁽¹⁾	✓ ⁽¹⁾	✓ ⁽¹⁾	✓ ⁽¹⁾	✓ ⁽¹⁾	✓ ⁽¹⁾	✓	✓	✓	✓	✓ ⁽¹⁾	-	-	
	Módulo Gateway DCOM para controlo via Modbus.	DCOM-LT_MB	430 €	✓	✓	✓	✓	✓	✓	✓	✓	✓	✓	-	✓	✓	
	Termostato ambiente, permite a programação do controlo da temperatura da habitação em dois níveis, conforto e reduzido, tanto para o aquecimento como para o arrefecimento. Comunicação com a bomba de calor por cabo.	EKRTWA	170 €	✓	✓	✓	✓	✓	✓	✓	✓	✓	✓	✓	✓	✓	
	Termostato ambiente, permite a programação do controlo da temperatura da habitação em dois níveis, conforto e reduzido, tanto para o aquecimento como para o arrefecimento. Comunicação com a bomba de calor via rádio.	EKRTRB	345 €	✓	✓	✓	✓	✓	✓	✓	✓	✓	✓	✓	✓	✓	
	Esta sonda é colocada no chão, entre a tubagem do piso radiante e a argamassa, de modo a controlar a temperatura do piso. Para utilização desta sonda é obrigatória a aquisição do termostato ambiente EKRTTB.	EKRTETS	35 €	✓	✓	✓	✓	✓	✓	✓	✓	✓	✓	✓	✓	✓	
	As funções desta placa variam com a bomba de calor. Nas bombas de calor Daikin Altherma R HT, esta placa é necessária para ligar ao termostato ambiente.	EKR1AHT	190 €	✓	✓	✓	✓	✓	✓	✓	✓	✓	✓	✓	✓	✓	
	Placa de prioridade solar. Permite também fazer On/Off das bombas de calor Daikin Altherma e recepção de um sinal de alarme. As funções desta placa variam com a bomba de calor.	EKR1HBA	190 €	- ⁽²⁾	✓	✓	- ⁽²⁾	✓	✓	- ⁽²⁾	✓	✓	✓	✓	✓	✓	
	Cabo para interligação do controlador solar à placa Digital PCB.	164110-RTX	30 €	✓	✓	-	✓	✓	-	✓	✓	-	✓	✓	-	-	
	Sondas de temperatura opcionais para medição da temperatura exterior (EKRS1), caso a unidade esteja instalada numa zona desfavorável, ou medição da temperatura interior (KRCS01-1). Apenas uma delas pode ser instalada.	EKRSC1	120 €	✓	✓	✓	✓	✓	✓	✓	✓	✓	✓	-	-	-	
		KRCS01-1	90 €	✓	✓	✓	✓	✓	✓	✓	✓	✓	✓	-	✓	✓	
Componentes Sistema em Cascata																	
	Módulo Gateway DCOM para controlo via Modbus, controlo por voltagem ou controlo por resistência. Necessário para aplicações em cascata (um por cada bomba de calor) juntamente com um controlador centralizado EKCC-W.	DCOM-LT_IO	460 €	✓	✓	✓	✓	✓	✓	✓	✓	✓	✓	-	✓	✓	
	Placa Gateway ModBUS, para controlo remoto das unidades interiores de Alta Temperatura e aplicações em cascata.	RTD-W	375 €	-	-	-	-	-	-	-	-	-	-	✓	-	-	
	Controlador Centralizado para gestão e comando sequencial e em cascata.	EKCC-W	1.445 €	-	✓	-	-	✓	-	-	✓	-	✓	✓	-	-	
	Sonda sistemas centralizados de AQS. Para ligação a controlador centralizado EKCC-W.	EKCLWS	120 €	-	✓	-	-	✓	-	-	✓	-	✓	✓	-	-	

(1) Acessórios incluídos de fábrica com a unidade. (2) Unidades interiores com depósito integrado ECH₂O possuem contatos idênticos aos da Placa digital I/O como por exemplo prioridade solar.

ACESSÓRIOS DAIKIN ALTHERMA - BOMBAS DE CALOR

Acessórios para bombas de calor Daikin Altherma

				Compatibilidade Daikin Altherma													
Acessório	Descrição	Referência	Preço s/ IVA	HidroSplit (R-32)			Refrigerante Split (R-32)						Monobloco (R-32)		Split Cascata	Geotérmica	Aquec. Coletivo
				Alta temperatura 3 HHT			Baixas Capacidades 3 R (4 - 6 - 8)			Altas Capacidades 3 R (11 - 14 - 16)			3 M		(R-410A) (R-134a)	(R-32)	(R-32)
				ECH ₂ O ECH ₂ O	W Mural	F Chão	ECH ₂ O ECH ₂ O	W Mural	F Chão	ECH ₂ O ECH ₂ O	W Mural	F Chão	(4-6 -8)	(9-11- 14-16)	R HT	3 GEO	3 WS
	Kit para drenagem de condensados das unidades exteriores de 4, 6 e 8 kW.	EKDP008D	245 €	-	-	-	✓	✓	✓	-	-	-	-	-	-	-	-
	Kit para drenagem de condensados das unidades exteriores de 11, 14 e 16kW.	EKDK04	30 €	-	-	-	-	-	-	-	-	-	-	✓	-	-	
	Válvula de instalação obrigatória em sistemas sem glicol (2 por cada unidade exterior). Previne a congelação do circuito hidráulico por descarga do mesmo (consultar manual p/ mais detalhes).	AFVALVE1	170 €	✓	✓	✓	-	-	-	-	-	✓	✓	-	-	-	
	Necessário quando é adicionado glicol à instalação.	EKFLSW1	145 €	-	-	-	-	-	-	-	-	✓	✓	-	-	-	
	SAS1 - Separador de sujidade magnético para tubagem horizontal.	156021	240 €	✓	✓	-	✓	-	-	✓	-	✓	✓	✓	-	-	
	Válvula para controlo da pressão. Instalar no bypass aos emissores térmicos garantindo o caudal mínimo no sistema.	5020327	Sob consulta	✓	✓ ⁽¹⁾	✓ ⁽¹⁾	✓	✓ ⁽¹⁾	✓ ⁽¹⁾	✓	✓ ⁽¹⁾	✓ ⁽¹⁾	✓	✓	✓	✓	
	Válvula de enchimento e descarga da inércia do depósito ECH ₂ O, através da ligação de ida ao solar Drain-Back na parte inferior do depósito.	165215	40 €	✓	-	-	✓	-	-	✓	-	-	-	-	-	-	
	Válvula de enchimento da inércia do depósito ECH ₂ O, através da ligação de retorno do circuito solar Drain-Back na parte superior do depósito.	165216	40 €	✓	-	-	✓	-	-	✓	-	-	-	-	-	-	
	Kit ZKL-H para ligação da linha de retorno (recirculação) de AQS - Saída horizontal.	141554	175 €	✓	-	-	✓	-	-	✓	-	-	-	-	-	-	
	Separador hidráulico para divisão do circuito hidráulico em primário e secundário, de modo a adicionar um 2º circulador na instalação.	KDECOP	440 €	✓	✓	✓	✓	✓	✓	✓	✓	✓	✓	✓	✓	✓	
	Válvula para balanceamento de caudais entre circuito primário e secundário, quando existe um separador hidráulico.	KBLNVALVE	130 €	✓	✓	✓	✓	✓	✓	✓	✓	✓	✓	✓	✓	✓	
	Kit de extensão da sonda de AQS até 30m. Para depósitos de AQS pressurizados em aço inoxidável.	EKTESE1	70 €	-	-	-	-	-	-	-	-	✓	-	-	-	-	
	Kit de extensão da sonda de AQS até 30m. Para depósitos de AQS despressurizados ECH ₂ O.	EKTESE2	70 €	-	-	-	-	-	-	-	-	✓	-	-	-	-	
Componentes Hidráulicos para bizona																	
	Grupo hidráulico para zona principal (zona c/ mistura) - Inclui circulador, válvula de mistura, tubagem e isolamento.	EKMIKHMA	580 €	✓	✓	✓	✓	-	-	✓	✓	✓	✓	-	-	-	
	Grupo hidráulico para zona adicional (zona s/ mistura) - Inclui circulador, tubagem e isolamento.	EKMIKHUA	425 €	✓	✓	✓	✓	-	-	✓	✓	✓	✓	-	-	-	
	Módulo de controlo do grupo hidráulico (EKMIKHMA) - Inclui sensor de temperatura e cabo de comunicação para a bomba de calor.	EKMIKPOA	290 €	✓	✓	✓	✓	-	-	✓	✓	✓	✓	-	-	-	
	Kit de mistura (EKMIKHMA + EKMIKPOA) - Conjunto que inclui o grupo hidráulico para zona principal e respetivo módulo de controlo.	EKMIKPHA	860 €	✓	✓	✓	✓	-	-	✓	✓	✓	✓	-	-	-	
	Separador hidráulico para dividir circuito primário e secundário.	EKMIKBVA	140 €	✓	✓	✓	✓	✓	✓	✓	✓	✓	✓	✓	✓	✓	
	Distribuidor para separador hidráulico. Ligação fácil entre as 2 zonas de aquecimento ambiente e o separador hidráulico.	EKMIKDIA	220 €	✓	✓	✓	✓	-	-	✓	✓	✓	✓	-	-	-	
	Kit bizona com 2 circuladores e válvula misturadora, para controlo de duas zonas de climatização com temperaturas diferentes (não inclui separador hidráulico).	BZKA7V3	2.655 €	-	-	-	✓	✓	-	-	-	-	✓	-	✓	✓	
No caso de ligação da bomba de calor Altherma a um depósito de AQS não Daikin, é obrigatório selecionar um dos acessórios abaixo																	
	Sonda temperatura de AQS	301235P	Sob consulta	-	✓	-	-	✓	-	✓	-	✓	✓	-	-	-	
	Válvula de 3 vias a adquirir externamente.	5002145	Sob consulta	-	-	-	-	-	-	-	-	-	-	✓	-	-	
	Inclui válvula de 3 vias e sonda de AQS de inserção no depósito. Utilizar este kit quando o depósito AQS possui bainha para colocação da sonda.	EKHY3PART	295 €	-	✓	-	-	✓	-	✓	-	✓	✓	-	-	-	
	Inclui válvula de 3 vias e relé p/ arranque da bomba de calor no modo AQS por sinal externo. Utilizar este kit quando o depósito AQS não possui bainha para colocação da sonda.	EKHY3PART2	375 €	-	✓	-	-	✓	-	✓	-	✓	✓	-	-	-	

(1) Acessórios incluídos de fábrica com a unidade.

i Os depósitos de AQS não Daikin devem obedecer às seguintes condições: Área de permuta da serpentina da bomba de calor deve estar entre os 1,05m² e 3,7m²; A sonda de AQS e a resistência elétrica devem localizar-se acima da serpentina da bomba de calor.

Para mais informações consultar o Catálogo de Aquecimento ou Catálogo Geral em vigor

Daikin Altherma HPC



Saiba mais



Encomende a solução completa Daikin (Bombas de calor + dep. AQS + Altherma HPC e/ou UFH + opcional sistema solar térmico e/ou ventilação DUCO) e usufrua de condições especiais. Para mais informações consulte a Daikin.

Possibilidade de controlo da Qualidade do Ar Interior na Versão de Chão, verificar tabela de acessórios para aquisição dos componentes necessários.

Versão Chão

Modelos	Dimensões [mm] Alt. x Larg. x Prof.	Potência total Arrefecimento [kW] ⁽¹⁾			Potência Aquecimento [kW] ⁽²⁾			Referência	Preço s/IVA
		Vel. MÍN	Vel. MÉD	Vel. MÁX	Vel. MÍN	Vel. MÉD	Vel. MÁX		
	601 x 999 x 135	0,78	1,11	1,62	0,87	1,27	1,96	FWXV10ABTV3	695 €
	601 x 1199 x 135	1,10	1,65	2,64	1,12	1,83	2,86	FWXV15ABTV3	840 €
	601 x 1399 x 135	1,13	1,98	2,99	1,11	2,32	3,50	FWXV20ABTV3	915 €
	601 x 999 x 135	0,78	1,11	1,62	0,87	1,27	1,96	FWXV10ABTV3R*	725 €
	601 x 1199 x 135	1,10	1,65	2,64	1,12	1,83	2,86	FWXV15ABTV3R*	875 €
	601 x 1399 x 135	1,13	1,98	2,99	1,11	2,32	3,50	FWXV20ABTV3R*	950 €

*Versão com ligações hidráulicas à direita. (1) Tida=7°C, Tretorno=12°C; Ambiente= 27°C / 47% HR. (2) Tida=45°C, Tretorno=40°C, Ambiente=20°C.

Versão Encastrada (apenas 126mm de profundidade)

Modelos	Dimensões [mm] Alt. x Larg. x Prof.	Potência total Arrefecimento [kW] ⁽¹⁾			Potência Aquecimento [kW] ⁽²⁾			Referência	Preço s/IVA
		Vel. MÍN	Vel. MÉD	Vel. MÁX	Vel. MÍN	Vel. MÉD	Vel. MÁX		
	576 x 725 x 126	0,75	1,36	2,12	0,82	1,53	2,21	FWXM10ATV3	495 €
	576 x 925 x 126	1,15	2,08	2,81	1,20	2,16	3,02	FWXM15ATV3	605 €
	576 x 1125 x 126	1,32	2,39	3,30	1,47	2,59	3,81	FWXM20ATV3	650 €
	576 x 725 x 126	0,75	1,36	2,12	0,82	1,53	2,21	FWXM10ATV3R*	520 €
	576 x 925 x 126	1,15	2,08	2,81	1,20	2,16	3,02	FWXM15ATV3R*	630 €
	576 x 1125 x 126	1,32	2,39	3,30	1,47	2,59	3,81	FWXM20ATV3R*	695 €

*Versão com ligações hidráulicas à direita. (1) Tida=7°C, Tretorno=12°C; Ambiente= 27°C / 47% HR. (2) Tida=45°C, Tretorno=40°C, Ambiente=20°C.

Opções de instalação da versão encastrada e acessórios a considerar

› Instalação vertical na parede

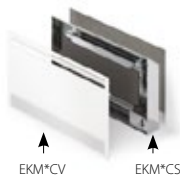

EKM*CV EKM*CS

› Instalação horizontal no teto
› Com pleno
› Com painel frontal

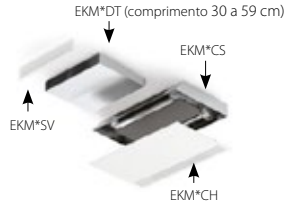

EKM*DT (comprimento 30 a 59 cm)
EKM*SV EKM*CS
EKM*CH

› Instalação horizontal no teto
› Com pleno
› Com grelha de admissão

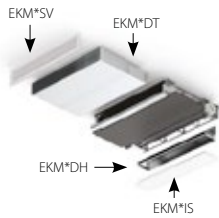

EKM*SV EKM*DT
EKM*DH EKM*IS

› Instalação horizontal no teto
› Com insuflação direta
› Com grelha de admissão

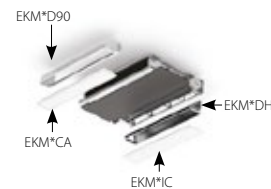

EKM*D90 EKM*DH
EKM*CA EKM*IC

Versão Mural (apenas 128mm de profundidade)

Modelos com comando infravermelhos	Dimensões [mm] Alt. x Larg. x Prof.	Potência total Arrefecimento [kW] ⁽¹⁾			Potência Aquecimento [kW] ⁽²⁾			Referência	Preço s/IVA
		Vel. MÍN	Vel. MÉD	Vel. MÁX	Vel. MÍN	Vel. MÉD	Vel. MÁX		
	335 x 902 x 128	0,49	0,88	1,24	0,55	1,00	1,50	FWXT10ABTV3C	860 €
	335 x 1102 x 128	0,62	1,08	1,61	0,79	1,36	2,01	FWXT15ABTV3C	945 €
	335 x 1302 x 128	0,70	1,21	1,94	1,08	1,55	2,13	FWXT20ABTV3C	1.010 €
	335 x 902 x 128	0,49	0,88	1,24	0,55	1,00	1,50	FWXT10ABTV3CL*	895 €
	335 x 1102 x 128	0,62	1,08	1,61	0,79	1,36	2,01	FWXT15ABTV3CL*	980 €
	335 x 1302 x 128	0,70	1,21	1,94	1,08	1,55	2,13	FWXT20ABTV3CL*	1.045 €

(1) Tida=7 °C, Tretorno=12 °C; Ambiente= 27°C / 47% HR. (2) Tida=45 °C, Tretorno=40 °C, Ambiente=20 °C. Modelos da tabela exclusivamente para utilização de comando infravermelhos.

Também disponíveis modelos para ligação a controlador por cabo (sem display e sem controlo infravermelhos), ref. FWXT-ABTV3(L), por favor consultar a Daikin.

*Versão com ligações hidráulicas à esquerda.

As unidades Daikin Altherma HPC não incluem válvula nem controlador (exceto versão mural com comando infravermelhos). Deverão ser selecionados estes acessórios com base na tabela abaixo.

Controlo

Controlo	Descrição	Referência	Preço s/ IVA	Compatibilidade		
				FWXV-ABTV3 Chão	FWXM-ATV3 Encastrado	FWXT-ABTV3C Mural
	Controlo eletrónico SMART TOUCH integrado com modulação do ventilador e termostato	EKRTCTRL1	195 €	✓	-	-
	Controlo eletrónico SMART TOUCH integrado com 4 velocidades do ventilador e termostato	EKRTCTRL2	145 €	✓	-	-
	Kit composto pelo controlador mural branco SMART LCD (EKWHCTRL1) e placa de ligação à unidade (EKWHCTRL0). Dimensões (Alt. x Larg. x Prof.): 108 x 77 x 17 mm	SB.EKWHCTRL0_CTRL1	290 €	✓	✓	-
	Placa PCB para controlo das unidades Slaves, em caso de multiplas unidades comandados por mesmo termostato mural SB.EKWHCTRL0_CTRL1 (Máx. até 30 unidades slaves por termostato)	EKWHCTRL0	145 €	✓	✓	-
	Placa PCB para ligação a termostato de terceiros com painel incorporado, controlo ON/OFF	EKPCBO	90 €	✓	-	-
	Placa PCB para ligação a termostato de terceiros, controlo 4 velocidades	EKPCB4S	80 €	✓	✓	-
	Placa PCB para ligação a termostato de terceiros, controlo velocidade modulante	EKPCB10	80 €	✓	✓	-
Controlo da Qualidade do ar Interior disponível apenas para a versão de chão FWXV						
	Kit composto por controlador mural branco SMART LCD c/ sonda de qualidade do ar interior (EKWHCTRL1A), placa PCB (EKWHCTRL0) e registo motorizado para controlo de ar novo (EKFCDB0)	SB.EKWC/EKFCDB0	460 €	✓	-	-













Acessórios

Acessórios	Descrição	Referência	Preço s/ IVA	FWXV-ABTV3 Chão	FWXM-ATV3 Encastrado			FWXT-ABTV3C Mural
					10	15	20	
	Válvula de 2 vias motorizada (FWXV/M)	EK2VK0	145 €	✓		✓		-
	Válvula de 2 vias motorizada (FWXT)	EKT2VK0	145 €	-				✓
	Válvula de 3 vias motorizada (FWXV/M)	EK3VK1	180 €	✓		✓		-
	Válvula de 3 vias motorizada (FWXT)	EKT3VK1	190 €	-				✓
	Curva de 90º para simplificar a ligação da válvula motorizada de 2 vias (EK2VK0)	EKEUR90	30 €	✓		✓		-
	Extensão hidráulica para simplificar ligação da válvula motorizada de 2 vias (EK2VK0)	EKDIST*	30 €	✓		✓		-
	Extensão hidráulica para simplificar ligação da válvula motorizada de 3 vias (EK3VK1)	EKDIST3W*	20 €	✓		✓		-
	Pés estéticos	EKFA	90 €	✓				-
	Tabuleiro de recolha de condensados para instalação horizontal	EKM10COH EKM15COH EKM20COH	65 € 70 € 90 €	✓				-
	Estrutura em metal para encaixe da unidade Dimensões (Alt. x Larg. x Prof.): 725 x (915/1115/1315) x 142 mm	EKM10CS EKM15CS EKM20CS	125 € 135 € 145 €	-	✓	-	-	-
	Painel frontal (sem grelha de saída de ar apenas retorno) para instalação no teto. Dimensões (Alt. x Larg. x Prof.): 754 x (972/1172/1372) x 9 mm	EKM10CH EKM15CH EKM20CH	265 € 295 € 320 €	-	✓	-	-	-
	Painel frontal para instalação mural. Dimensões (Alt. x Larg. x Prof.): 754 x (972/1172/1372) x 9 mm	EKM10CV EKM15CV EKM20CV	265 € 295 € 320 €	-	✓	-	-	-
	Encaixe de entrada de ar	EKM10DH EKM15DH EKM20DH	65 € 65 € 75 €	-	✓	-	-	-
	Curva de saída 90 °C para insuflação vertical	EKM10D90 EKM15D90 EKM20D90	65 € 70 € 75 €	-	✓	-	-	-
	Pleno de encaixe na unidade com comprimento telescópico de 30 a 59 cm	EKM10DT EKM15DT EKM20DT	120 € 135 € 165 €	-	✓	-	-	-
	Grelha de entrada de ar em alumínio à cor natural com difusão recta do ar por lâminas horizontais (ideal para instalação mural na vertical)	EKM10IS EKM15IS EKM20IS	135 € 165 € 190 €	-	✓	-	-	-
	Grelha de saída de ar em alumínio à cor natural com difusão recta do ar com lâminas de dupla deflexão vertical e horizontal (ideal para instalação mural na vertical)	EKM10SV EKM15SV EKM20SV	165 € 200 € 240 €	-	✓	-	-	-
	Grelha de entrada de ar em alumínio à cor natural com difusão curva do ar por lâminas horizontais (ideal para instalação no teto). Permite ocultar o interior dando uma aparência mais elegante.	EKM10IC EKM15IC EKM20IC	110 € 125 € 135 €	-	✓	-	-	-
	Grelha de saída de ar em alumínio à cor natural com difusão curva do ar por lâminas horizontais (ideal para instalação no teto). Permite ocultar o interior dando uma aparência mais elegante.	EKM10CA EKM15CA EKM20CA	100 € 110 € 125 €	-	✓	-	-	-

* EKDIST: Recomendado p/ ligação V2V quando a tubagem vem do chão. EKDIST3W: Recomendado p/ ligação V3V quando a tubagem vem da parede (consultar respetivo manual para mais informações).

Encomende a solução completa Daikin (Bombas de calor + dep. AQS + Altherma HPC e/ou UFH + opcional sistema solar térmico e/ou ventilação DUCO) e usufrua de condições especiais. Para mais informações consulte a Daikin.

Daikin Altherma UFH

Descrição	Artigo	Conteúdo por ref ^a	Referência	Preço s/IVA	Preço por ref ^a s/IVA
 <p>Sistema de placas: Placa em EPS com proteção adicional de poliestireno termoformado e laterais de sobreposição, conforme EN13163. Adequadas para tubos de 16 / 17 mm. Passo de 50 mm. Máxima segurança do tubo ao caminhar sobre as placas durante a instalação.</p>	<p>PPR48 Altura total com piton 48 mm (espessura base 26mm) Resistência térmica 0,90 m² k/W Isolamento térmico e acústico integrado Dimensões: 1400 x 800 mm</p>	9un.=10,08m ²	PT.PPR48E26	23,81 €/ m ²	240 €
	<p>PPR32 Altura total com piton 32 mm (espessura base 10mm) Resistência térmica 0,45 m² k/W. Isolamento térmico e acústico integrado Dimensões: 1400 x 800 mm</p>	16un.=17,92m ²	PT.PPR32E10	17,86 €/ m ²	320 €
 <p>Tubos Monopex: Tubo base PE-X com uma barreira estanque de oxigénio.</p>	<p>Monopex 14, PE-X Ø_{EXT} 14 x 2 DD Tubo para parede radiante, instalação vertical</p>	120m	EMOPX14120A	1,50 €/ ml	180 €
		240m	EMOPX14240A	1,46 €/ ml	350 €
		600m	EMOPX14600A	1,46 €/ ml	875 €
	<p>Monopex 16, PE-X Ø_{EXT} 16 x 1,5 DD</p>	240m	EMOPX16240A	1,31 €/ ml	315 €
		600m	EMOPX16600A	1,34 €/ ml	805 €
	<p>Monopex 17, PE-X Ø_{EXT} 17 x 2 DD</p>	120m	EMOPX17120A	1,38 €/ ml	165 €
		240m	EMOPX17240A	1,35 €/ ml	325 €
		600m	EMOPX17600A	1,36 €/ ml	815 €
 <p>Tubo de proteção: Tubo negro em plástico corrugado para isolamento adicional na zona do coletor e juntas de dilatação.</p>	<p>Diâmetro Ø_{INT/EXT} 16 / 21 mm</p>	25m	EPROTEPIP1621A	1,00 €/ ml	25 €
	<p>Diâmetro Ø_{INT/EXT} 19 / 25 mm</p>	25m	EPROTEPIP1925A	1,20 €/ ml	30 €
 <p>Curva guia para tubo Monopex: Acessório recomendado para facilitar a dobra do tubo até ao coletor. Para tubo Monopex com Ø_{EXT} 14, 16 e 17mm</p>		10un.	EPIPEBEND1418A	2,50 €/ un.	25 €
 <p>Faixa perimetral RDS com película de proteção para instalações de piso radiante. Espuma de PE com película soldada. Altura 150mm, Espessura 8mm, Comprimento 25m</p>		25m	ESIDESTRIPRDSA	1,20 €/ ml	30 €
 <p>Junta de vedação RDS-AS para betonilha líquida Junta de vedação para combinação com faixa perimetral RDS (ESIDESTRIPRDSA), para betonilhas líquidas. Diâmetro 20mm, Comprimento 150m</p>		150m	ESEALLINERDSB	1,20 €/ ml	180 €
 <p>Perfil da junta de dilatação DFP Para a colocação nas juntas móveis e juntas nas portas. Cartão ondulado com filme adesivo. Comprimento 100cm, Altura total 10cm, Altura do Conjunto 7cm, Espessura 6mm</p>		25un.	EXPANSIOJOICA	6,00 €/ un.	150 €
 <p>Aditivo para betonilha Estrolith H2000 Betonilha de cimento com 45mm de altura para um aquecimento após 21 dias. Quantidade aprox. 0.150kg/m² (0,25L/25kg cimento)</p>		10kg	ESCREDEST2000A	5,50 €/ kg	55 €
 <p>Aditivo para betonilha Temporex Betonilha de cimento com 45mm de altura para um aquecimento após 10 dias. Quantidade aprox. 0.250kg/m²</p>		10kg	ESCREDEMPREXA	9,00 €/ kg	90 €
 <p>Aditivo para betonilha Estrothem S Betonilha de cimento com 30mm de altura para um aquecimento após 21 dias. Quantidade aprox. 1.3kg/m²</p>		10kg	ESCREDESTROSA	8,50 €/ kg	85 €
 <p>Acessório - Clipes para fixação de tubos Monopex 16 e 17</p>		50un.	EPIPECLIPMOPXA	0,30 €/ uni.	15 €
 <p>Acessório Parede radiante - Trilhos de fixação Comprimento: 1m, Espaçamento de tubagem: 50mm</p>		100un.	ECLIPRAILA	5,85 €/ uni.	585 €
 <p>Acessório Parede radiante - Prego de plástico KN06 Para aplicação com Trilhos de fixação ECLIPRAILA. Comprimento 60mm, diâmetro eixo: 8mm</p>		100un.	ECLIPRAILNAILA	0,60 €/ uni.	60 €

Encomende a solução completa Daikin (Bombas de calor + dep. AQS + Altherma HPC e/ou UFH + opcional sistema solar térmico e/ou ventilação DUCO) e usufrua de condições especiais. Para mais informações consulte a Daikin.

Daikin Altherma UFH

Descrição	Artigo	Alt. x Larg. [cm]	Referência	Preço s/IVA
 <p>Coletor de distribuição RMV para circuitos de piso radiante e radiadores Coletor em aço inox com reguladores de caudais (escala 10 a 200 l/h), válvulas de enchimento e drenagem na ida e retorno, totalmente montado. Suporte de parede e material de montagem incluídos.</p>	Coletor de 2 saídas RMV 2	44 x 21,5	ECOLLECTRMV2A	120 €
	Coletor de 3 saídas RMV 3	44 x 26,5	ECOLLECTRMV3A	140 €
	Coletor de 4 saídas RMV 4	44 x 31,5	ECOLLECTRMV4A	170 €
	Coletor de 5 saídas RMV 5	44 x 36,5	ECOLLECTRMV5A	195 €
	Coletor de 6 saídas RMV 6	44 x 41,5	ECOLLECTRMV6A	220 €
	Coletor de 7 saídas RMV 7	44 x 46,5	ECOLLECTRMV7A	250 €
	Coletor de 8 saídas RMV 8	44 x 51,5	ECOLLECTRMV8A	280 €
	Coletor de 9 saídas RMV 9	44 x 56,5	ECOLLECTRMV9A	310 €
	Coletor de 10 saídas RMV 10	44 x 61,5	ECOLLECTRMV10A	340 €
	Coletor de 11 saídas RMV 11	44 x 66,5	ECOLLECTRMV11A	370 €
Coletor de 12 saídas RMV 12	44 x 71,5	ECOLLECTRMV12A	390 €	
 <p>Coletor de distribuição RMX para circuitos de piso radiante e radiadores. Coletor em poliamida reforçada com fibra de vidro com reguladores de caudais (escala 1 a 3,5 l/min), válvulas de enchimento e drenagem na ida e retorno, totalmente montado. Suporte de parede e material de montagem com termómetros e purgadores de ar incluídos. > Economia de espaço devido à reduzida altura e largura > Pode ser ampliado graças ao seu desenho modular até 14 circuitos > Conexão Eurocone até um diâmetro de tubo de 20 mm</p>	Coletor de 2 saídas RMX 2	44 X 20	ECOLLECTRMX2A	160 €
	Coletor de 3 saídas RMX 3	44 x 25	ECOLLECTRMX3A	190 €
	Coletor de 4 saídas RMX 4	44 x 30	ECOLLECTRMX4A	215 €
	Coletor de 5 saídas RMX 5	44 x 35	ECOLLECTRMX5A	240 €
	Coletor de 6 saídas RMX 6	44 x 40	ECOLLECTRMX6A	280 €
	Coletor de 7 saídas RMX 7	44 x 45	ECOLLECTRMX7A	295 €
	Coletor de 8 saídas RMX 8	44 x 50	ECOLLECTRMX8A	305 €
	Coletor de 9 saídas RMX 9	44 x 55	ECOLLECTRMX9A	325 €
	Coletor de 10 saídas RMX 10	44 x 60	ECOLLECTRMX10A	360 €
	Coletor de 11 saídas RMX 11	44 x 65	ECOLLECTRMX11A	410 €
	Coletor de 12 saídas RMX 12	44 x 70	ECOLLECTRMX12A	420 €
	 <p>Kit para acréscimo de 1 circuito RMX EWS2 (inclui ida e retorno)</p>		-	EXTENSIONZONEA
 <p>Regulador de caudal para coletor RMX (escala 0,2 a 1,6 l/min). Incluir um por cada kit de acréscimo EXTENSIONZONEA</p>			-	EFLOSENDMRRMXA
 <p>Kit de anilhas de aperto para conectar os tubos aos coletores de distribuição RMX / RMV, para avanço e retorno de cada circuito (2 unidades)</p>	MV14 - Para tubos Monopex 14	-	ESERIMOPX14A	15 €
	MV16 - Para tubos Monopex 16	-	ESERIMOPX1615A	15 €
	MV17 - Para tubos Monopex 17	-	ESERIMOPX17A	15 €
 <p>Kit de conexão SKU 3/4" Eurocone, 2 unidades. Para unir tubos PE-X. Necessário em combinação com o kit de anilhas de aperto ESERIMOPX(14/1615A/17A)</p>		-	ECLUTCHNIPSKUA	20 €
 <p>Kit válvulas de corte ASH3 2 unidades - 1"(F) x 1"(M)</p>		-	ESHUTOFVALVEA	40 €
 <p>Kit válvulas de corte WMS2, para aplicação de contadores de entalpia Kit de válvulas de corte, necessário em caso de aplicação de contadores de entalpia de 110 ou 130 mm de comprimento.</p>		-	ECALORIMETERA	215 €
 <p>Caixa para montagem mural encastrada Com estrutura frontal e porta, altura ajustável entre 80 e 120 mm, estrutura e porta pintados a branco RAL9010. Disponível também caixa para instalação mural à vista, por favor consultar a Daikin. Nota: No caso de instalação de contadores de entalpia, considerar uma caixa de tamanho superior com espaço para instalação dos mesmos.</p>	WEK RMX 05 - Até RMX 4 / RMV 3*	75 x 50	EIWRX4RV3A	165 €
	WEK RMX 10 - Até RMX 7 / RMV 6*	75 x 75	EIWRX7RV6A	180 €
	WEK RMX 15 - Até RMX 10 / RMV 9*	75 x 90	EIWRX10RV9A	200 €
	WEK RMX 20 - Até RMX 14 / RMV 12*	75 x 120	EIWRX14RV13A	235 €
	WEK RMX 25 - Até RMX14 / RMV 12, para instalação de contadores de entalpia	75 x 150	EIWRX14RV13CLA	310 €

* Para instalação da estação de controlo do piso radiante e/ou válvula de bypass diferencial no interior da caixa de encastrar, considerar um tamanho superior.



Controlo Multizona s/ fios

Sistema de controlo sem fios com ajuste de temperatura para cada espaço e ligação à App Daikin Onecta

Controlo sem fios com ligação à **App Daikin Onecta**



Termóstato Digital com possibilidade de programação individual ou através da app Daikin Onecta



Sensor de temperatura e humidade, programação exclusiva pela app Daikin Onecta



Termóstato sem fios para válvula de radiador



Termóstato Digital
EKRCTRD12BA



Sensor ambiente
EKRENDI1BA



Termóstato para radiador
EKRRVATR2BA



Cabo RJ45



Ponto de Acesso Central
EKRCAPUR1PA
(MAX 25 zonas e 35 componentes, exceto atuadores)



Estação de controlo para Piso Radiante
EKRUFT61V3



Caixa IO (Básico/Multi) para ligação à bomba de calor Daikin Altherma
(EKRSIBDI1V3/EKRMIBEV1V3)



Atuador de válvula
EKWCVATR1V3



Estação de controlo EKRUFT61V3

A Estação de controlo da Daikin é uma unidade central de ligação para controlo e ajuste da temperatura dos circuitos de aquecimento e arrefecimento, divisão a divisão, até um máximo de **6 zonas/termóstatos e 9 circuitos/atuadores**.

Descrição	Referência	Preço s/IVA
Estação de controlo sem fios	EKRUFT61V3	355 €
Termóstato digital sem fios	EKRCTRD12BA	120 €
Sensor de temperatura e humidade sem fios	EKRENDI1BA	75 €
Atuador de válvula	EKWCVATR1V3	25 €
Ponto de acesso central	EKRCAPUR1PA	120 €
Caixa IO Básica, ligação à bomba de calor Daikin Altherma, versão só aquecimento	EKRSIBDI1V3	170 €
Caixa IO Multi, ligação à bomba de calor Daikin Altherma, versão reversível	EKRMIBEV1V3	285 €
Termóstato para válvula de radiador	EKRRVATR2BA	85 €



Controlo Multizona c/ fios

Sistema de controlo por cabo com ajuste de temperatura para cada espaço

Conforto

Com a ajuda de um sistema de controlo eletrónico divisão a divisão, os utilizadores podem regular as temperaturas individualmente para cada espaço.

Além do calor fornecido pelos emissores térmicos, o sistema de controlo tem em consideração todas as outras fontes de calor, como a luz do sol, o calor das luzes e das pessoas ou salamandra.

Com base numa contínua comparação entre a temperatura pretendida e a atual, o sistema de controlo de temperatura ambiente abre e fecha os circuitos de aquecimento individualmente através de atuadores de válvulas elétricas.

Características gerais

- › Melhorar a eficiência energética
- › Compatível com todas as unidades Daikin Altherma
- › Instalação e operação simples e intuitiva
- › Custo viável para o utilizador final

Componentes do sistema



Estação de controlo EKWUFHTA1V3

A Estação de controlo com fios da Daikin é uma unidade central de ligação para controlo e ajuste da temperatura dos circuitos de aquecimento e arrefecimento, divisão a divisão, até um máximo de 10 zonas/termóstatos e 18 circuitos/atuadores.



Termóstato digital com fios EKWCTRD1V3

Permite a definição da temperatura desejada, através de uma operação realizada confortavelmente por intermédio de um botão rotativo. As definições selecionadas são exibidas de forma clara no display. Intervalo de regulação de temperatura: 5-30 °C. Dimensões (Alt. x Larg. x Prof.): 86 x 86 x 31 mm.



Termóstato analógico com fios EKWCTRA1V3

Permite a definição da temperatura desejada de modo analógico, oferecendo uma ótima relação preço-desempenho para espaços onde é necessário um bom controlo de temperatura. Intervalo de regulação de temperatura: 10-28 °C. Dimensões (Alt. x Larg. x Prof.): 86 x 86 x 29 mm.



Atuador de válvula EKWCVATR1V3

O Atuador de válvula da Daikin é um atuador elétrico para abrir e fechar válvulas em distribuidores de circuitos de aquecimento e arrefecimento.

Descrição	Referência	Preço s/IVA
Estação de controlo com fios	EKWUFHTA1V3	95 €
Termóstato digital com fios	EKWCTRD1V3	65 €
Termóstato analógico com fios	EKWCTRA1V3	45 €
Atuador de válvula	EKWCVATR1V3	25 €

Daikin Altherma 3 R F Mini

NOVO

Bomba de calor ar-água, tipo Refrigerante Split com depósito incorporado, para produção de AQS

- › Sistema Refrigerante Split - Ligação frigorífica entre unidades e até 20 metros de desnível, utilizando fluido geração Bluevolution, R-32
- › Água quente sanitária até 55°C por bomba de calor, depósito de 180L, volume equivalente até 290L de água de consumo a 40°C
- › Possibilidade de aquecimento e arrefecimento (kit opcional) de espaços com baixas necessidades térmicas, com eficiência até A++ (SCOP até 5,23)
- › Possibilidade de controlo pela aplicação Daikin Onecta, através de um adaptador LAN (opcional)



Modelo da unidade exterior	Unidade Altherma 3 R F Mini Ligação entre Unidade Exterior (UE) e Unidade Interior (UI)		
	Diâm. de tubagem Líq./Gás Ø [mm]	Distância máxima entre unidades [m]	Desnível máximo entre unidades [m]
ERLA03DV	6,4 (1/4") / 9,5 (3/8")	20	20

Nota: Sem necessidade de carga adicional de fluido refrigerante.

Eficiência do sistema:

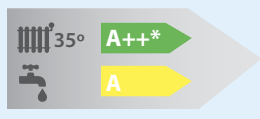

* De acordo com regulamento delegado (UE) Nº 812/2013 - Rotulagem dos produtos relacionados com a energia 2019.



STAND BY ME

A validação da garantia obriga ao registo do arranque do equipamento, através da ferramenta e-Commissioning na aplicação E-Care. Em alternativa pode efetuar o registo e arquivo da ficha específica de arranque na plataforma Stand By Me ou solicitar o arranque à Daikin, com um custo de 147€ + IVA por equipamento, em Portugal Continental, ficando a cargo da Daikin o registo. Para mais informações, consultar a Tabela de Serviços Daikin em vigor.

Descrição	Volume do depósito (litros)	Unidade exterior ⁽²⁾	Unidade interior ⁽³⁾	Ref ^o do conjunto	Preço s/IVA
Bomba de calor do tipo Split para produção de AQS. Permite ligação a painéis solares fotovoltaicos e possibilidade de Aquecimento e Arrefecimento (kit opcional) de espaços	180	ERLA03DV	EHFH03S18D3V ⁽¹⁾	SB.EHFH03S18D3V ⁽¹⁾	3.970 €

(1) Referências incluem controlador EKRUDAL e resistência inline (BUH) 230V até 3 kW

(2) Dimensões UE (Alt. x Larg. x Prof.): 550 x 765 x 285 mm. (3) Dimensões UI (Alt. x Larg. x Prof.): 1655 x 595 x 625 mm.

Acessórios para a Daikin Altherma 3 R F Mini

Descrição	Referência	Preço s/IVA
Interface para controlo da bomba de calor. Pode ser utilizado como como Termóstato ambiente	EKRUDAL1*	175 €
Kit de conversão da bomba de calor de Só Aquecimento para Reversível (Arrefecimento Ambiente)	EKHVCONV3	220 €
Termóstato ambiente com fios, permite a programação do controlo da temperatura da habitação em dois modos, conforto e reduzido, tanto para o aquecimento como para o arrefecimento. Comunicação com a bomba de calor por fios.	EKRTWA	170 €
Termóstato ambiente sem fios, permite a programação do controlo da temperatura da habitação e dois níveis, conforto e reduzido, tanto para o aquecimento como para o arrefecimento. Comunicação com a bomba de calor via rádio.	EKRTRB	345 €
Placa de prioridade solar. Permite também fazer On/Off das bombas de calor Daikin Altherma e recepção de um sinal de alarme. As funções desta placa variam com a bomba de calor.	EKRP1HBA	190 €
Placa Demand PCB - para limitação de potência/consumo da bomba de calor.	EKRP1AHT	190 €
Sondas de temperatura opcionais para medição da temperatura exterior (EKRS01), caso a unidade esteja instalada numa zona desfavorável, ou medição da temperatura interior (KRCS01-1). Apenas uma delas pode ser instalada.	KRCS01-1	90 €
	EKRSC1	120 €
LAN adapter - Placa opcional que permite controlar a bomba de calor via SmartApp Daikin Onecta. Permite também ligar um sistema fotovoltaico à bomba de calor, otimizando desta forma a utilização de energias renováveis	BRP069A61	250 €
LAN adapter - Placa opcional que permite controlar a bomba de calor via SmartApp Daikin Onecta	BRP069A62	170 €

* Controlador incluído com a unidade interior.

Daikin Altherma M AQS

Bomba de calor para produção de água quente sanitária (AQS)

- › **Versão Monobloco** de instalação no chão
- › Versões Performance (EKHHE) e Comfort (EKHLE)
- › **Elevada eficiência** COP (A14/W10-55) até **3,9** (EKHHE) e 2,6 (EKHLE)
- › Água quente até **62°C** por bomba de calor
- › Unidade compacta com 628mm de diâmetro
- › Amplo regime de funcionamento: Temperatura exterior -7°C a 43°C (EKHHE) e 4°C a 43°C (EKHLE)
- › Modelos 200 e 260L com serpentina adicional para ligação a sistema solar pressurizado (EKHHE-PCV37)

Tubagem	Descrição	EKHHE(200/260) CV37	EKHHE(200/260) PCV37	EKHLE(200/260) CV3
Aerúlica	Diâmetro entrada/rejeição de ar	160 mm		
	Pressão estática disponível	117 Pa*	100 Pa*	
	Caudal de ar	450 m3/h	350 m3/h	
Hidráulica	Diâmetro água rede entrada/saída	G 1"		
	Diâmetro ligação retorno AQS	G 3/4"		
	Diâmetro Solar ida/retorno	-	G 3/4"	-

* Comprimento equivalente MAX de 12 metros em condições nominais e conduta de Diâmetro 160 mm.



Eficiência do sistema*:



* De acordo com regulamento 2017/1369/EU.





STAND BY ME

A validação da garantia obriga ao registo do arranque do equipamento, através da ferramenta e-Commissioning na aplicação E-Care. Em alternativa pode efetuar o registo e arquivo da ficha específica de arranque na plataforma Stand By Me ou solicitar o arranque à Daikin, com um custo de 147€ + IVA por equipamento, em Portugal Continental, ficando a cargo da Daikin o registo. Para mais informações, consultar a Tabela de Serviços Daikin em vigor.

Descrição	Volume do depósito (litros)	Bomba de calor	Filtro de ar	Refª conjunto	Preço do conjunto s/ IVA
Bomba de calor monobloco, versão Performance , para produção de AQS. Possui serpentina adicional para ligação a sistema solar Pressurizado. A refª do conjunto já inclui o filtro EKFIL260	200	EKHHE200PCV37	EKFIL260	SB.EK200PCV/FIL260	2.885 €
	260	EKHHE260PCV37		SB.EK260PCV/FIL260	3.160 €
Bomba de calor monobloco, versão Performance , para produção de AQS. A refª do conjunto já inclui o filtro EKFIL260	200	EKHHE200CV37		SB.EK200CV/FIL260	2.665 €
	260	EKHHE260CV37		SB.EK260CV/FIL260	2.940 €
Bomba de calor monobloco, versão Comfort , para produção de AQS. A refª do conjunto já inclui o filtro EKFIL260	200	EKHLE200CV3		SB.EKHLE200CV3/26	2.395 €
	260	EKHLE260CV3		SB.EKHLE260CV3/26	2.610 €

Acessórios

Acessório	Descrição	Referência	Preço s/IVA
	Filtro de ar As referências do conjunto da tabela acima já incluem kit de filtro do ar de retorno em malha aço inoxidável	EKFIL260	90 €
	Kit sonda solar Kit para colocação correta da sonda solar no depósito, para controlo da temperatura de acumulação	EKPHK02	125 €

Daikin Altherma 3 CW

- › Caldeira de condensação a gás de instalação mural
- › Versões de produção de AQS instantânea ou por acumulação, quando ligada a depósito
- › Unidade compacta
- › Todos os componentes acessíveis da parte frontal da unidade
- › Possibilidade de controlo pela aplicação **Daikin Onecta**, através de um adaptador LAN (opcional)



Eficiência do sistema*:

Modelo D2C



* De acordo com regulamento delegado (UE) Nº 812/2013 - Rotulagem dos produtos relacionados com a energia 2019.

Descrição	Potência Nominal [kW]	Referência	Preço do Conjunto s/ IVA
Combi - CND			
Caldeira de condensação a gás mural. Dois serviços: Aquecimento Central Produção instantânea de AQS	24	D2CND024A1A	1.685 €
	28	D2CND028A1A	1.850 €
	35	D2CND035A1A	2.030 €
Só Aquecimento - TND			
Caldeira de condensação a gás mural. Só aquecimento. Opcionalmente, permite produção de AQS mediante ligação a um depósito de AQS. A caldeira é fornecida de fábrica com uma válvula de 3 vias instalada e com a sonda de AQS para colocação no depósito	12	D2TND012A4A	1.320 €
	18	D2TND018A4A	1.450 €
	24	D2TND024A4A	1.600 €
	28	D2TND028A4A	1.750 €
	35	D2TND035A4A	1.925 €

Acessórios caldeira de condensação mural Daikin Altherma 3 CW

Acessório	Descrição	Referência	Preço s/ IVA	Acessório	Descrição	Referência	Preço s/ IVA
	Termóstato ambiente com protocolo OpenTherm (OT) - Para controlo da temperatura ambiente e parametrização dos horários de aquecimento	DOTROOMTHEAA	180 €		Kit de exaustão para atravessamento da parede 60/100	DRWTER60100AA	75 €
	Adaptador LAN - Placa de controlo da Caldeira com ligação à internet via Smartapp Daikin Onecta. Necessita do termóstato ambiente DOTROOMTHEAA	DRGATEWAYAA	170 €		Curva de ligação, 90°, PP 60/100 + MP(0mm) Curva coaxial para ligação directa no topo da caldeira, DN 60/100 com ponto para colocação da sonda do analisador de gases de combustão	DRMEEA60100BA	30 €
	Sonda solar - Esta sonda permite que a caldeira se adapte à temperatura da água pré-aquecida pelo sistema solar térmico para AQS	DRSLRTESENSAA	60 €		União de conversão 60/100 -> 80/125 + MP(0mm) Este acessório, de instalação no topo da caldeira, permite alterar a secção da chaminé coaxial de DN 60/100 para DN 80/125. Dispõe de um ponto para colocação da sonda do analisador de gases de combustão	DRDECO80125BA	30 €
					Kit válvulas C1 - Kit para caldeira de águas instantâneas composto por válvulas de ligação e corte de 90° para ligação fácil da água fria, água quente, circuito de avanço e retorno de Aquecimento Central e alimentação de gás	DRVALVEKIC1AA	95 €
					Kit válvulas T1 - Kit para caldeira de águas por acumulação composto por válvulas de enchimento, e ligação/corte para ligação fácil do circuito de avanço e retorno de Aquecimento Central, do depósito de AQS e alimentação de gás	DRVALVEKIT1AA	160 €

Nota: Para seleção de outros acessórios consulte o Catálogo de Aquecimento. Consulte também a ferramenta online <http://fluegas.daikin.eu/> para dimensionamento da chaminé e seleção dos troços necessários.

Daikin Altherma R Híbrida

- › Combina tecnologia de bomba de calor ar-água com a tecnologia de caldeira de condensação a gás
- › Temperatura de saída da água até **80°C** (Caldeira) e **55°C** (Bomba de calor)
- › Dimensões compactas
- › Produção de AQS de forma instantânea ou por acumulação, se ligado a um depósito
- › Possibilidade de controlo pela aplicação **Daikin Onecta**, através de um adaptador LAN (opcional)



Eficiência do sistema*:



Saiba mais



* De acordo com regulamento delegado (UE) Nº 812/2013 - Rotulagem dos produtos relacionados com a energia 2019.



STAND BY ME

A validação da garantia obriga ao registo do arranque do equipamento, através da ferramenta e-Commissioning na aplicação E-Care. Em alternativa pode efetuar o registo e arquivo da ficha específica de arranque na plataforma Stand By Me ou solicitar o arranque à Daikin, com um custo de 147€ + IVA por equipamento, em Portugal Continental, ficando a cargo da Daikin o registo. Para mais informações, consultar a Tabela de Serviços Daikin em vigor.



Tipo	Alimentação Elétrica	Potência nominal [kW]	Combinação	Referência	Referência do conjunto	Preço do Conjunto s/ IVA
Só Aquecimento	Monofásica	5	Unidade Exterior	EVLQ05CV3	PT.HYB05H	8.845 €
			Hidrobox	EHYHBH05AV32		
		33	Caldeira	EHYKOMB33AA3		
			Kit de ligação	EKHYMNT1A		
			Controlador	EKRUCBL3		
		Reversível	Monofásica	8		
Hidrobox	EHYHBH08AV32					
33	Caldeira			EHYKOMB33AA3		
	Kit de ligação			EKHYMNT1A		
Reversível	Monofásica	8	Unidade Exterior	EVLQ08CV3	PT.HYB08X	10.335 €
			Hidrobox	EHYHBH08AV32		
		33	Caldeira	EHYKOMB33AA3		
			Kit de ligação	EKHYMNT1A		
			Controlador	EKRUCBL3		

Acessórios para a Daikin Altherma R Híbrida

Acessório	Preços s/ IVA	Descrição
EKRUCBL3	175 €	Controlador. Unidade para controlo da bomba de calor. Pode ser adquirido um segundo controlador para funcionar como unidade secundária ou como Termóstato ambiente
EKHY075787	25 €	Kit de conversão da caldeira para gás propano
BRP069A61	250 €	LAN adaptor - Placa opcional que permite controlar a bomba de calor via SmartApp Daikin Onecta. Permite também ligar um sistema fotovoltaico à bomba de calor, otimizando desta forma a utilização de energias renováveis
BRP069A62	170 €	LAN adaptor - Placa opcional que permite controlar a bomba de calor via SmartApp Daikin Onecta
EKRP1AHT	190 €	Placa Demand PCB - Permite limitar a potência/consumo da bomba de calor
EKRP1HBA	190 €	Placa Digital I/O PCB - Permite enviar sinais de funcionamento e alarme
EKHYMNT1A	380 €	Kit de montagem com válvulas
EKHY3PART	295 €	Kit opcional para ligação de um depósito de AQS
EKFL1A	40 €	Kit de enchimento do circuito de aquecimento
EKHYDP	190 €	Acessórios a ser utilizado na recolha de condensados na unidade interior reversível
EKDP008C	230 €	Kit para drenagem de condensados das unidades exteriores de 5 e 8 kW

Nota: Para seleção de outros acessórios consulte o Catálogo de Aquecimento. Consulte também a ferramenta online <http://fluegas.daikin.eu/> para dimensionamento da chaminé e seleção dos troços necessários.

Depósitos despressurizados ECH₂O

Depósitos de água quente sanitária em polipropileno para ligação a caldeiras (Gama Comfort) ou a bombas de calor (Gama Performance). Permitem produção instantânea de AQS, livre do risco de *Legionella*, permitindo ainda ligação a sistemas solar térmico Drain-Back (modelos B) e solar pressurizado (modelos PB).

Encomende a solução completa Daikin (Bombas de calor + dep. AQS + Altherma HPC e/ou UFH + opcional sistema solar térmico e/ou ventilação DUCO) e usufrua de condições especiais. Para mais informações consulte a Daikin.



SIMBOXX 2.0
Ferramenta p/ simulação do desempenho de depósitos ECH₂O



Gama Performance - Para ligação a Bombas de Calor e Solar

Unidade	Descrição	Volume (l)	Referência	Preço s/ IVA	
	<p>Depósito de AQS despressurizado em polipropileno rígido, para ligação a bombas de calor.</p> <p>Produção instantânea de AQS através de uma serpentina mergulhada no depósito, livre de Legionella.</p> <p>Construção inovadora em polipropileno sem corrosão e por isso sem necessidade de anódos.</p>	300	<ul style="list-style-type: none"> ✓ Serpentina de ligação à bomba de calor ✓ Preparado para receber sistema solar térmico Drain-Back 	EKHWP300B	1.865 €
			<ul style="list-style-type: none"> ✓ Serpentina de ligação à bomba de calor ✓ Serpentina p/ receber sistema solar térmico pressurizado ✗ Sem possibilidade de ligação ao sistema solar térmico Drain-Back 	EKHWP300PB	1.955 €
		500	<ul style="list-style-type: none"> ✓ Serpentina de ligação à bomba de calor ✓ Serpentina adicional p/ aproveitamento de fonte de calor extra ✓ Preparado para receber sistema solar térmico Drain-Back 	EKHWP500B	2.325 €
			<ul style="list-style-type: none"> ✓ Serpentina de ligação à bomba de calor ✓ Serpentina adicional p/ aproveitamento de fonte de calor extra ✓ Serpentina p/ receber sistema solar térmico pressurizado ✗ Sem possibilidade de ligação ao sistema solar térmico Drain-Back 	EKHWP500PB	2.445 €

Gama Comfort - Para ligação a Caldeiras e/ou Solar

Unidade	Descrição	Volume (l)	Referência	Preço s/ IVA	
	<p>Depósito de AQS despressurizado em polipropileno rígido, para ligação a caldeiras.</p> <p>Produção instantânea de AQS através de uma serpentina mergulhada no depósito, livre de Legionella.</p> <p>Construção inovadora em polipropileno sem corrosão e por isso sem necessidade de anódos.</p>	300	<ul style="list-style-type: none"> ✓ Serpentina de ligação à caldeira ✓ Preparado para receber sistema solar térmico Drain-Back 	EKHWC300B	1.710 €
			<ul style="list-style-type: none"> ✓ Serpentina de ligação à caldeira ✓ Serpentina p/ receber sistema solar térmico pressurizado ✗ Sem possibilidade de ligação ao sistema solar térmico Drain-Back 	EKHWC300PB	1.950 €
		500	<ul style="list-style-type: none"> ✓ Serpentina de ligação à caldeira ou bomba de calor Daikin Altherma R HT ✗ Sem possibilidade de ligação ao sistema solar térmico 	EKHWDH500B	2.090 €
			<ul style="list-style-type: none"> ✓ Serpentina de ligação à caldeira ou bomba de calor Daikin Altherma R HT ✓ Serpentina adicional p/ aproveitamento de fonte térmica extra ✗ Sem possibilidade de ligação ao sistema solar térmico 	EKHWD500B	2.475 €
			<ul style="list-style-type: none"> ✗ Sem serpentina de ligação à caldeira - apenas ligação solar ✓ Serpentina adicional p/ dissipação de excedente solar ou aproveitamento de fonte extra ✓ Preparado para receber sistema solar térmico Drain-Back 	EKHWC500B	1.800 €
			<ul style="list-style-type: none"> ✓ Serpentina de ligação à caldeira ✓ Serpentina adicional p/ dissipação de excedente solar ou aproveitamento de fonte extra ✓ Preparado para receber sistema solar térmico Drain-Back 	EKHWC500B	2.155 €
			<ul style="list-style-type: none"> ✓ Serpentina de ligação à caldeira ✓ Serpentina adicional p/ dissipação de excedente solar ou aproveitamento de fonte extra ✓ Serpentina p/ receber sistema solar térmico pressurizado ✗ Sem possibilidade de ligação ao sistema solar térmico Drain-Back 	EKHWC500PB	2.405 €
			<ul style="list-style-type: none"> ✓ Serpentina de ligação à caldeira ✓ Serpentina adicional p/ dissipação de excedente solar ou aproveitamento de fonte extra ✓ 2ª serpentina adicional p/ aproveitamento de outra fonte térmica extra ✓ Preparado para receber sistema solar térmico Drain-Back 	EKHWC500B	2.545 €
			<ul style="list-style-type: none"> ✓ Serpentina de ligação à caldeira ✓ Serpentina adicional p/ dissipação de excedente solar ou aproveitamento de fonte extra ✓ 2ª serpentina adicional p/ aproveitamento de outra fonte térmica extra ✓ Serpentina p/ receber sistema solar térmico pressurizado ✗ Sem possibilidade de ligação ao sistema solar térmico Drain-Back 	EKHWC500PB	2.765 €

Nota: Verificar compatibilidade com as fontes térmicas da página seguinte.
Dimensões dos depósitos ECH₂O (Alt. x Larg. x Prof.) [mm]: 1646 x 595 x 615 (300L) / 1658 x 790 x 790 (500L).

Depósitos despressurizados ECH₂O

Compatibilidade entre depósitos ECH₂O e soluções Daikin Altherma

Referências	Combinação com Caldeiras	Combinação com Bomba de Calor Daikin Altherma			Combinação com Solar Térmico			Bivalência (Combinação com geradores térmicos adicionais ou com piscina)
		Daikin Altherma 3 RW Daikin Altherma 3 H HT W Daikin Altherma 3 M	Daikin Altherma R HT	Daikin Altherma R Híbrida	Drain-Back	Pressurizado	Dissipação do excedente solar	
GAMA PERFORMANCE EKHWP	EKHWP300B	✓	✓	✓	✓	-	-	-
	EKHWP300PB	✓	✓	✓	-	✓	-	-
	EKHWP500B	✓	✓	✓	✓	-	✓	-
	EKHWP500PB	✓	✓	✓	-	✓	✓	-
GAMA COMFORT EKHW(C/D)	EKHWC300B	✓	-	-	✓	-	-	-
	EKHWC300PB	✓	-	-	-	✓	-	-
	EKHWDH500B	✓	-	✓	-	-	-	-
	EKHWDB500B	✓	-	✓	-	-	-	✓
	EKHWC500B	-	-	-	✓	-	✓	-
	EKHWC500PB	✓	-	-	✓	-	✓	-
	EKHWC500PB	✓	-	-	-	✓	✓	-
	EKHWC500B	✓	-	-	✓	-	✓	✓
	EKHWC500PB	✓	-	-	-	✓	✓	✓

Nota: Estes depósitos necessitam de um kit para ligação às bombas de calor. Para seleccionar o kit indicado a cada depósito, por favor consultar a tabela abaixo.



ECH₂O



Kits de ligação entre bombas de calor Daikin Altherma e depósitos ECH₂O

Acessório	Componentes	Referência	Preço s/ IVA	Compatibilidade com Daikin	
				Daikin Altherma 3 RW Daikin Altherma 3 H HT W Daikin Altherma 3 M	Daikin Altherma R HT Daikin Altherma R Híbrida
	Sonda de AQS, válvula de 3 vias com cabo de ligação, válvulas de seccionamento, tê, uniões e outros acessórios	EKEPRHLT3HX	300 €	✓	-
		EKEPHT3H	320 €	-	✓

Depósitos despressurizados ECH₂O

Acessórios para depósitos ECH₂O e bombas de calor do tipo Integrada ECH₂O

Acessório	Descrição	Referência	Preço s/IVA
	Kit ZKL para ligação da linha de retorno (recirculação) de AQS - Saída vertical. Indicado para os depósitos ECH ₂ O - EKHWP, EKHWC(H/B) e EKHWD(H/B)	165113	175 €
	Kit ZKL-H para ligação da linha de retorno (recirculação) de AQS - Saída horizontal. Indicado para as unidades interiores Split da versão Integrada ECH ₂ O	141554	175 €
	Válvula de enchimento e descarga da inércia do depósito ECH ₂ O, através da ligação ao solar Drain-back na parte inferior do depósito	165215	40 €
	Válvula de enchimento da inércia do depósito ECH ₂ O, através da ligação ao solar Drain-back na parte superior do depósito	165216	40 €
	Válvulas antitermosifão SKB para prevenir circulação de água na linha de AQS, quando não há consumo (2 unidades)	165070	20 €
	Válvula termostática com ligação G 1", permite regulação de 35 a 60°C. Indicado para apenas um depósito de AQS.	156015	125 €
	Kit de ligações de 1" para a misturadora VTA32	156016	45 €

Resistências elétricas para depósitos ECH₂O - Escolher apenas uma das opções

Acessório	Tipo	Descrição	Referência	Preço s/ IVA	Compatibilidade		
					Daikin Altherma 3 H HT W Daikin Altherma 3 R W Daikin Altherma 3 M	Daikin Altherma R HT Daikin Altherma R Híbrida	
	Resistência elétrica	Controlada pela bomba de calor	Resistência elétrica de 3kW, monofásica	EKBH3SD	460 €	✓	-
	Resistência elétrica autónoma	Autónoma, com termostato incorporado	Resistência elétrica de 2kW, 230V Com termostato incorporado, térmico de segurança com disparo a 95°C	EKBU2C	560 €	✓	✓
			Resistência elétrica de 2-6kW, 230/400V Com termostato incorporado, térmico de segurança com disparo a 95°C	EKBU6C	765 €	✓	✓

Nota: Resistências elétricas com cerca de 1,2 m comprimento, necessário assegurar distância de passagem para a sua instalação no topo do depósito (consultar manuais).



Acessórios Drain-Back para ligação a vários depósitos ECH₂O

Ligação de vários depósitos ECH₂O ao mesmo sistema solar Drain-Back

Acessórios para interligação até 3 depósitos	Tipo	Referência	Preço s/ IVA	Quantidade de kits	
				2 depósitos	3 depósitos
	Kit para interligação, de dois depósitos do circuito solar térmico Drain-Back	CON SX	160120	265 €	1 (2 depósitos), 1 (3 depósitos)
	Kit adicional, em complemento ao kit 160120, para partilha de solar térmico Drain-Back entre três depósitos despressurizados	CON SXE	160121	250 €	- (2 depósitos), 1 (3 depósitos)

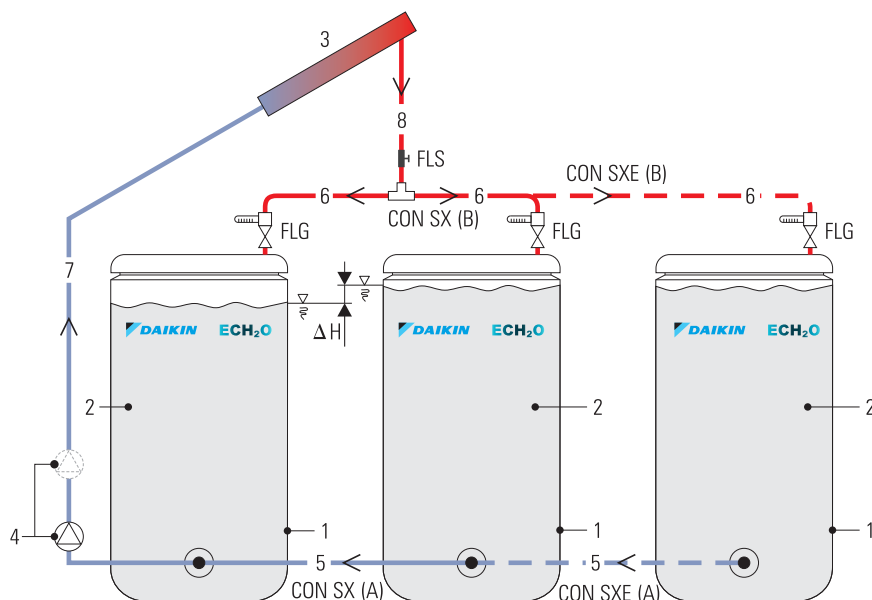

- > 1 - Depósitos ECH₂O
- > 2 - Zona despressurizada
- > 3 - Coletores solares
- > 4 - Circulador solar Drain-Back (standard) e circulador opcional (aumento de pressão)
- > 5 - Tubagem de interligação do retorno dos depósitos, kit CON SX (A) + CON SXE (A)
- > 6 - Tubagem de interligação de ida dos depósitos, kit CON SX (B) + CON SXE (B)
- > 7 - Tubo de retorno do solar
- > 8 - Tubo de ida do solar
- > FLS - Sensor de fluxo
- > FLG - Caudalímetro FlowGuard (164102-RTX)



Encomende a solução completa Daikin (Bombas de calor + dep. AQS + Altherma HPC e/ou UFH + opcional sistema solar térmico e/ou ventilação DUCO) e usufrua de condições especiais. Para mais informações consulte a Daikin.

Depósitos pressurizados Baixa Temperatura





Depósito	Descrição	Alt. x Dia. [mm]	Volume (l)	Referência	Preço s/ IVA
	Depósito de AQS pressurizado em aço inoxidável de baixa temperatura. Fornecido com uma resistência elétrica de apoio de 3kW já instalada de fábrica. Inclui uma válvula de 3 vias e sonda para controlo da temperatura da AQS	1000 x 595	150	EKHWS150D3V3	1.555 €
		1164 x 595	180	EKHWS180D3V3	1.820 €
		1264 x 595	200	EKHWS200D3V3	1.975 €
		1535 x 595	250	EKHWS250D3V3	2.090 €
		1745 x 595	300	EKHWS300D3V3	2.200 €

Depósitos pressurizados Alta Temperatura

Depósito	Descrição	Alt. x Larg. x Prof. [mm]	Volume (l)	Referência	Preço s/ IVA
	Depósito de AQS pressurizado em aço inoxidável de alta temperatura. Fornecido com uma válvula de 3 vias e sonda para controlo da temperatura de AQS	1335 x 600 x 695	200	EKHTS200AC	2.405 €
		1610 x 600 x 695	260	EKHTS260AC	2.565 €
Acessório					
	Kit com ligações e suporte de chão, necessário para instalar depósitos EKHTS ao lado da hidrobbox			EKFMAHTB	310 €

Depósitos AQS pressurizados

Compatibilidade com bombas de calor Daikin

Depósitos	Referência	Volume (l)	Split Mural		Monobloco	Daikin Altherma R HT
			Daikin Altherma 3 H HT W	Daikin Altherma 3 R W	Daikin Altherma 3 M	
Depósitos fornecidos com resistência elétrica de apoio de 3 kW, válvula de 3 vias e sonda de temperatura AQS						
	EKHWS150D3V3	150		✓		-
	EKHWS180D3V3	180		✓		-
	EKHWS200D3V3	200		✓		-
	EKHWS250D3V3	250		✓		-
	EKHWS300D3V3	300		✓		-
Depósitos fornecidos com válvula de 3 vias e sonda de temperatura AQS						
	EKHTS200AC	200		-		✓
	EKHTS260AC	260		-		✓

Daikin Altherma ST

Sistemas Solares Térmicos p/ produção AQS - Sistema CESI

Composição dos conjuntos:

- › Depósito de Inércia Solar ECH₂O de 300 litros ou 500 litros
- › Dois coletores solares térmicos planos seletivos de 2,1m² para o modelo 300 e 2,6m² para o modelo 500
- › Estação solar **Drain-Back** (circulador, caudalímetro FlowGuard, controlador solar, válvula de enchimento e sensor eletrónico de caudal FLS 20)
- › **Tubo de ida (Ø15) e de retorno (Ø18) para circuito solar, com 15 metros e pré-cablagem para a sonda solar**
- › Kit de ligação dos coletores à tubagem
- › Kit de união entre coletores
- › **Fixações para cobertura inclinada, com telha vermelha**



Conjunto Solar Térmico - Sistema CESI Drain-Back

Sistemas de Apoio Compatíveis

Modelos	Referência	Preço s/ IVA	Descrição	Volume (l)	Coletores Solares	Daikin Altherma 3 H HTW	Daikin Altherma 3 RW	Daikin Altherma 3 M	Daikin Altherma R HT	Daikin Altherma R Híbrida	Caldeira mural Daikin Altherma 3 CW
CESI 300 Plus (1) (2) (3)	SB.EKSP343RSAB	5.595 €	Conjunto solar térmico Drain-Back, para produção de AQS, com serpentina para possível ligação a bomba de calor Daikin Altherma	300	2x 2,1m ²				✓		
CESI 500 Max (1) (2) (3)	SB.EKSP544RSAB	6.385 €	Conjunto solar térmico Drain-Back, para produção de AQS, com serpentina para possível ligação a bomba de calor Daikin Altherma	500	2x 2,6m ²				✓		

Nota: Na associação dos packs CESI 300 PLUS e CESI 500 MAX às bombas de calor Daikin Altherma deve considerar-se a placa de prioridade solar e respectivo cabo de ligação (referências EKRP1HBA e 164110-RTX)

(1) A estes packs podem ser associados mais coletores. Verifique compatibilidade na tabela abaixo.

(2) Para ligação das bombas de calor aos packs solares CESI 300PLUS e CESI 500MAX, seleccionar o kit de ligação correspondente da tabela página 73, depósitos EKHWP.

(3) Todos os acessórios e resistências elétricas referentes aos depósitos ECH₂O indicados na página 72 são compatíveis com os sistemas CESI.

Nota: a altura máxima entre a base do depósito e o topo dos coletores é de 12 metros. A tubagem deverá ser instalada obrigatoriamente com inclinação. Para mais especificações, consultar manual técnico.

Painéis solares térmicos e componentes para instalações Drain-Back ou Pressurizadas



Material	Descrição	Referência	Preço s/ IVA	Quantidade por número de coletores				
				1	2	3	4	5
	Coletor vertical 2,1m² - peso 35kg, volume de água de 1,3 L. Máx. 6 bar. Dimensões (Alt. x Larg. x Prof.): 2000 x 1006 x 85mm	EKSV21P	715 €	1	2	3	4	5
	Coletor vertical 2,6m² - peso 42kg, volume de água de 1,7 L. Máx. 6 bar. Dimensões (Alt. x Larg. x Prof.): 2000 x 1300 x 85mm	EKSV26P	865 €	1	2	3	4	5
	Coletor horizontal 2,6m² - peso 42kg, volume de água de 2,1 L. Máx. 6 bar. Dimensões (Alt. x Larg. x Prof.): 1300 x 2000 x 85mm	EKSH26P	900 €	1	2	3	4	5
	Calha de perfil para coletores EKSV21P - Estes perfis são responsáveis pela fixação dos coletores às fixações da cobertura. A embalagem é composta por dois perfis, dois ganchos para encaixe dos coletores solares	162066	65 €	1	2	3	4	5
	Calha de perfil para coletores EKSV26P - Estes perfis são responsáveis pela fixação dos coletores às fixações da cobertura. A embalagem é composta por dois perfis, dois ganchos para encaixe dos coletores solares	162067	80 €	1	2	3	4	5
	Calha de perfil para coletores EKSH26P - Estes perfis são responsáveis pela fixação dos coletores às fixações da cobertura. A embalagem é composta por dois perfis, dois ganchos para encaixe dos coletores solares	162068	105 €	1	2	3	4	5
	Ligação de coletores - Kit para acoplar dois painéis solares: 2x conectores de perfis; 2x compensadores em inox reticulado para a união entre coletores; 2x peças de aperto duplo para a fixação do coletor	162016-RTX	85 €	-	1	2	3	4
	Para cobertura plana: Acessório adicional para proteção da furação da cobertura , por onde passa a tubagem, quando a ligação aos coletores é cruzada. Recomendado para instalações com mais de 3 painéis solares em série	164709	140 €			1		

Consultar o manual de instalação dos equipamentos antes de os instalar.

Daikin Altherma ST



Componentes para coberturas planas (Drain-Back e Pressurizado)

Material	Descrição	Referência	Preço s/ IVA	Quantidade por número de coletores				
				1	2	3	4	5
	Estrutura de suporte para dois coletores verticais EKS26P em cobertura plana. Permite regular a inclinação dos coletores entre 30° e 60°	162058	620 €	-				1+*
	Conjunto para acrescentar um coletor vertical EKS26P às estruturas 162058	162059	270 €	-	-	1	2	3
	Estrutura de suporte para um coletor horizontal EKSH26P em cobertura plana. Permite regular a inclinação dos coletores entre 30° e 60°	162060	405 €					1+*
	Conjunto para acrescentar um coletor horizontal EKSH26P às estruturas 162060	162061	280 €	-	1	2	3	4

* Consoante o nº de coletores adicionar um ou mais conjuntos de acrescento.



Componentes para fixação em coberturas inclinadas (Drain-Back e Pressurizado)

Material	Descrição	Referência	Preço s/ IVA	Quantidade por número de coletores				
				1	2	3	4	5
	Fixação para telha lisa: 2 ganchos de fixação	162085	85 €	2	4	6	8	10
	Fixações de parafuso do tipo espigão, para uso preferencial com bucha química para coberturas onduladas. Embalagem composta por 4 suportes de pinos roscados de haste comprida e acessórios de aperto para um coletor	164703-RTX	100 €	1	2	3	4	5
	Fixações com regulação em altura, para telha lisa (exemplo: ardósia, xisto, etc.) Um conjunto de 4 unidades por coletor	164723	105 €	1	2	3	4	5
	Fixações para cobertura chapa metálica (exemplo: painel sandwich) Um conjunto de 4 unidades por coletor	164704-RTX	125 €	1	2	3	4	5



Acessórios para integração em coberturas inclinadas (Drain-Back e Pressurizado)

Material	Descrição	Referência	Preço s/ IVA	Quantidade por número de coletores				
				1	2	3	4	5
	Estrutura para integração dos coletores EKS21P no telhado. Kit completo para instalação de 2 coletores (15° de inclinação mínima do telhado)	162017	705 €	-				1+*
	Conjunto para acrescentar um coletor EKS21P às estruturas 162017. Kit para instalação adicional de 1 coletor (15° de inclinação mínima do telhado)	162018	310 €	-	-	1	2	3
	Estrutura para integração dos coletores EKS26P no telhado. Kit completo para instalação de 2 coletores (15° de inclinação mínima do telhado)	162019	730 €	-				1+*
	Conjunto para acrescentar um coletor EKS26P às estruturas 162019. Kit para instalação adicional de 1 coletor (15° de inclinação mínima do telhado)	162020	325 €	-	-	1	2	3
	Kit suplementar de proteção aos coletores para instalação integrada em telhados de ardósia (uma embalagem por cada kit de integração)	164616-RTX	250 €	1	2	3	4	5

* Consoante o nº de coletores adicionar um ou mais conjuntos de acrescento.

Daikin Altherma ST



Sistemas Solares Drain-Back

Material	Descrição	Referência	Preço s/ IVA	Quantidade por número de coletores				
				1	2	3	4	5
	Estação Solar: Grupo constituído por um circulador de velocidade variável, um controlador diferencial solar, duas sondas de temperatura para o depósito e o sensor eletrónico de caudal FLS 20 (20 l/min)	EKSRPS4A	965 €	-		1		
	Kit Bomba circuladora adicional e acessórios para instalação Solar Drain-Back (EKSRP-S4A). Para permitir alturas no sistema Drain-Back, entre o depósito e os coletores, com mais de 12 metros, a um máximo de 18 metros de desnível	164243	395 €	-		1		
	Kit ligações hidráulicas entre tubagem e coletores, integrados no telhado. Pronto para ligar incluindo material de instalação, acessórios de conexão e sensor de temperatura solar	162037-RTX	230 €			1		
	Kit Base ligações hidráulicas dos coletores solares com sonda de temperatura incluída (igual ao kit 162037-RTX, mas sem conjunto de abraçadeiras para tubagem)	164231	210 €			1		
	Kit para cobertura inclinada em telha: Ligações hidráulicas entre coletor e tubagem: para atravessamento da tubagem pelo telhado. Composição da embalagem: 2x Peça cor de tijolo para atravessamento do telhado; 3x blocos de aperto simples; 1x terminal equipotencial (terra); braçadeiras; isolamento térmico resistente aos raios UV (2 m); 2x tampões; conjunto de abraçadeiras para tubagem e sensor de temperatura solar	Para telha vermelha	EKSRCRP	390 €			1	
		Para telha antracite	EKSRCAP	430 €			1	
	Kit para cobertura plana: Ligações hidráulicas entre coletor e tubagem. Composta por peça de proteção à intempérie da passagem da tubagem pela placa da cobertura, material de instalação para o coletor, 8,5 m de manga de isolamento do tipo Armaflex HT resistente aos raios UV, acessórios de ligação com ferramenta e sensor de temperatura solar	162038-RTX	375 €			1		
	Ligação hidráulica entre duas séries de coletores , uma sobre a outra: 2x grampos de aperto simples; 2x tampões; 2x terminais equipotenciais (terra); 2x cotovelos de compensação em inox reticulado; 1 m de tubo de ligação Al-PEX termicamente isolado	162035-RTX	160 €					
	Caudalímetro FlowGuard (FLG) regulador e indicador do caudal solar de 2-16 l/min. Componente recomendado por cada depósito para uma correta instalação	164102-RTX	110 €					
	Tubagem ida e retorno , 15 metros de tubagem isolada e cabo para sensor, para sistema Drain-Back	164732	245 €					
	Tubagem ida e retorno , 20 metros de tubagem isolada e cabo para sensor, para sistema Drain-Back	164733	290 €					
	Tubagem para acréscimo ida e retorno , 2,5 metros de tubagem isolada e cabo para sensor, para sistema Drain-Back	164261-RTX	150 €				Avaliar caso a caso	
	Tubagem para acréscimo ida e retorno , 5 metros de tubagem isolada e cabo para sensor, para sistema Drain-Back	164262-RTX	170 €					
	Tubagem para acréscimo ida e retorno , 10 metros de tubagem isolada e cabo para sensor, para sistema Drain-Back	164263	230 €					
	Tubagem para acréscimo apenas de ida , 8 metros de tubagem com isolamento resistente a raios UV e cabo para sensor, para sistema Drain-Back	164264	215 €					
	Suportes de proteção contra a flexão da tubagem em sistema Drain-Back - Canais (5 em número, cada um com um comprimento de 1,3 m) para suporte de linhas de ligação do coletor em Drain-Back	164245	35 €					



Sistemas Solares Pressurizados

Material	Descrição	Referência	Preço s/ IVA	Quantidade por número de coletores				
				1	2	3	4	5
	Grupo Hidráulico: Este grupo é composto por circulador, válvula de segurança 1/2" (6 bar), manómetro, 2 retenções, 2 termómetros, 2 válvulas de seccionamento, separador de microbolhas, caudalímetro, válvula de enchimento e descarga ou limpeza	EKSRDS2A	590 €			1		
	Controlador diferencial solar: Unidade de regulação com sonda de temperatura do depósito, sonda de temperatura de retorno, conector de ligação da sonda de temperatura do coletor, cabo de ligação do circulador e cabo de extensão (PS), cabo de ligação à hidrobbox para prioridade solar, cabo de ligação 230V	EKSDSR1A	230 €			1		
	Kit ligações hidráulicas: 3x grampos de aperto simples; 1x terminal equipotencial (terra); braçadeiras; isolamento térmico resistente aos raios UV (2 m); 2x bicones auto-roscentes para a ligação a ØCu22 mm; 2x tampões; conjunto de abraçadeiras para tubagem; sonda de temperatura para coletor	EKSRCP	285 €			1		
	Ligação Hidráulica entre duas séries de coletores, uma sobre a outra: 2x grampos de aperto simples; 2x tampões; 2x terminais equipotenciais (terra); 2x cotovelos de compensação em inox reticulado; Tubo de ligação Cu Ø 22 mm (1 m); isolamento HT-Armaflex Ø 22 x 13 resistente aos raios ultravioleta (1 m)	162045	230 €	1			-	
	Válvula de comutação 3 vias Válvula de 3 vias 1" macho, com transmissão 230 V, tempo de comutação de 6 segundos	156034	130 €				Avaliar caso a caso	
	15m tubo isolado, DN16: Tubagens de aço inoxidável flexível, com isolamento térmico e cabo para sensor	162073	710 €		1		-	
	15m tubo isolado, DN20: Tubagens de aço inoxidável flexível, com isolamento térmico e cabo para sensor	162074	900 €		-		1	
	Ligações DN16 para ligar a tubagem 162073 ao grupo hidráulico e aos coletores solares	162075	105 €		1		-	
	Ligações DN20 para ligar a tubagem 162074 ao grupo hidráulico e aos coletores solares	162076	150 €		-		1	
	Conector para interligar 2 tubagens DN16 , para a extensão da tubagem solar	162071	65 €				Avaliar caso a caso	
	Conector para interligar 2 tubagens DN20 , para a extensão da tubagem solar	162072	45 €					
	Vaso de expansão solar de 12l, inclui suporte e tubagem flexível para ligação	162070	200 €	1			-	
	Vaso de expansão solar de 25l, inclui suporte e tubagem flexível para ligação	162050	230 €	-	1		-	
	Vaso de expansão solar de 35l, inclui pés de suporte e tubagem flexível para ligação	162051-RTX	280 €		-		1	
	Líquido solar térmico: Embalagem de 20 litros, de Anticongelante polipropileno glicol diluído, para temperatura exterior até -25°C	162052-RTX	125 €				~25% do volume da instalação	

Daikin Altherma ST DB (Drain-Back)

Para associar aos depósitos da gama ECH₂O (Versão *B) e Bombas de Calor integradas ECH₂O

Para instalações com mais do que um depósito ECH₂O no mesmo circuito solar Drain-back (máx: 3), adicionar um caudalímetro 164102-RTX por cada depósito extra.

Encomende a solução completa Daikin (Bombas de calor + dep. AQS + Altherma HPC e/ou UFH + opcional sistema solar térmico e/ou ventilação DUCO) e usufrua de condições especiais. Para mais informações consulte a Daikin.

INSTALAÇÃO EM COBERTURA PLANA

Coletor vertical de 2,6m ²	Referência do conjunto	SB.EKSV26P/2DBFP	SB.EKSV26P/3DBFP	SB.EKSV26P/4DBFP	SB.EKSV26P/5DBFP
Descrição	Referência do componente	2 Coletores	3 Coletores	4 Coletores	5 Coletores
Coletor vertical de 2,6m ²	EKSV26P	2	3	4	5
Perfil para fixação do coletor	162067	2	3	4	5
União entre dois coletores	162016-RTX	1	2	3	4
Ligações hidráulicas do coletor à tubagem	162038-RTX	1	1	1	1
Estrutura p/ instalação de 2 coletores verticais cobertura plana	162058	1	1	1	1
Estrutura p/ adição de 1 coletor cobertura plana	162059	-	1	2	3
Estação solar	EKSRPS4A	1	1	1	1
Caudalímetro FlowGuard FLG	164102-RTX	1	1	1	1
Preço do conjunto s/IVA		4.045 €	5.345 €	6.645 €	7.945 €

Coletor horizontal de 2,6m ²	Referência do conjunto	SB.EKSH26P/2DBFP	SB.EKSH26P/3DBFP	SB.EKSH26P/4DBFP	SB.EKSH26P/5DBFP
Descrição	Referência do componente	2 Coletores	3 Coletores	4 Coletores	5 Coletores
Coletor horizontal de 2,6m ²	EKSH26P	2	3	4	5
Perfil para fixação do coletor	162068	2	3	4	5
União entre dois coletores	162016-RTX	1	2	3	4
Ligações hidráulicas do coletor à tubagem	162038-RTX	1	1	1	1
Estrutura p/ instalação de 1 coletor horizontal cobertura plana	162060	1	1	1	1
Estrutura p/ adição de 1 coletor horizontal cobertura plana	162061	1	2	3	4
Estação solar	EKSRPS4A	1	1	1	1
Caudalímetro FlowGuard FLG	164102-RTX	1	1	1	1
Preço do conjunto s/IVA		4.230 €	5.600 €	6.970 €	8.340 €

INSTALAÇÃO EM COBERTURA INCLINADA

Coletor vertical de 2,1m ²	Referência do conjunto	SB.EKSV21P/2DBFI	SB.EKSV21P/3DBFI	SB.EKSV21P/4DBFI	SB.EKSV21P/5DBFI
Descrição	Referência do componente	2 Coletores	3 Coletores	4 Coletores	5 Coletores
Coletor vertical de 2,1m ²	EKSV21P	2	3	4	5
Perfil para fixação do coletor	162066	2	3	4	5
União entre dois coletores	162016-RTX	1	2	3	4
Ligações hidráulicas do coletor à tubagem	EKSRCP	1	1	1	1
Fixações para fixar os coletores à cobertura	162085	4	6	8	10
Estação solar	EKSRPS4A	1	1	1	1
Caudalímetro FlowGuard FLG	164102-RTX	1	1	1	1
Preço do conjunto s/IVA		3.450 €	4.485 €	5.520 €	6.555 €

Coletor vertical de 2,6m ²	Referência do conjunto	SB.EKSV26P/2DBFI	SB.EKSV26P/3DBFI	SB.EKSV26P/4DBFI	SB.EKSV26P/5DBFI
Descrição	Referência do componente	2 Coletores	3 Coletores	4 Coletores	5 Coletores
Coletor vertical de 2,6m ²	EKSV26P	2	3	4	5
Perfil para fixação do coletor	162067	2	3	4	5
União entre dois coletores	162016-RTX	1	2	3	4
Ligações hidráulicas do coletor à tubagem	EKSRCP	1	1	1	1
Fixações para fixar os coletores à cobertura	162085	4	6	8	10
Estação solar	EKSRPS4A	1	1	1	1
Caudalímetro FlowGuard FLG	164102-RTX	1	1	1	1
Preço do conjunto s/IVA		3.780 €	4.980 €	6.180 €	7.380 €

Coletor horizontal de 2,6m ²	Referência do conjunto	SB.EKSH26P/2DBFI	SB.EKSH26P/3DBFI	SB.EKSH26P/4DBFI	SB.EKSH26P/5DBFI
Descrição	Referência do componente	2 Coletores	3 Coletores	4 Coletores	5 Coletores
Coletor horizontal de 2,6m ²	EKSH26P	2	3	4	5
Perfil para fixação do coletor	162068	2	3	4	5
União entre dois coletores	162016-RTX	1	2	3	4
Ligações hidráulicas do coletor à tubagem	EKSRCP	1	1	1	1
Fixações para fixar os coletores à cobertura	162085	4	6	8	10
Estação solar	EKSRPS4A	1	1	1	1
Caudalímetro FlowGuard FLG	164102-RTX	1	1	1	1
Preço do conjunto s/IVA		3.900 €	5.160 €	6.420 €	7.680 €

SEM ESTRUTURA PARA FIXAÇÃO DOS COLETORES

Coletor vertical de 2,1m ²	Referência do conjunto	SB.EKSV21P/2DB	SB.EKSV21P/3DB	SB.EKSV21P/4DB	SB.EKSV21P/5DB
Descrição	Referência do componente	2 Coletores	3 Coletores	4 Coletores	5 Coletores
Coletor vertical de 2,1m ²	EKSV21P	2	3	4	5
Perfil para fixação do coletor	162066	2	3	4	5
União entre dois coletores	162016-RTX	1	2	3	4
Ligações hidráulicas do coletor à tubagem	162037-RTX	1	1	1	1
Estação solar	EKSRPS4A	1	1	1	1
Caudalímetro FlowGuard FLG	164102-RTX	1	1	1	1
Preço do conjunto s/IVA		2.950 €	3.815 €	4.680 €	5.545 €

Coletor vertical de 2,6m ²	Referência do conjunto	SB.EKSV26P/2DB	SB.EKSV26P/3DB	SB.EKSV26P/4DB	SB.EKSV26P/5DB
Descrição	Referência do componente	2 Coletores	3 Coletores	4 Coletores	5 Coletores
Coletor vertical de 2,6m ²	EKSV26P	2	3	4	5
Perfil para fixação do coletor	162067	2	3	4	5
União entre dois coletores	162016-RTX	1	2	3	4
Ligações hidráulicas do coletor à tubagem	162037-RTX	1	1	1	1
Estação solar	EKSRPS4A	1	1	1	1
Caudalímetro FlowGuard FLG	164102-RTX	1	1	1	1
Preço do conjunto s/IVA		3.280 €	4.310 €	5.340 €	6.370 €

Coletor horizontal de 2,6m ²	Referência do conjunto	SB.EKSH26P/2DB	SB.EKSH26P/3DB	SB.EKSH26P/4DB	SB.EKSH26P/5DB
Descrição	Referência do componente	2 Coletores	3 Coletores	4 Coletores	5 Coletores
Coletor horizontal de 2,6m ²	EKSH26P	2	3	4	5
Perfil para fixação do coletor	162068	2	3	4	5
União entre dois coletores	162016-RTX	1	2	3	4
Ligações hidráulicas do coletor à tubagem	162037-RTX	1	1	1	1
Estação solar	EKSRPS4A	1	1	1	1
Caudalímetro FlowGuard FLG	164102-RTX	1	1	1	1
Preço do conjunto s/IVA		3.400 €	4.490 €	5.580 €	6.670 €

ECH₂O

Daikin Altherma ST PB (Pressurizado)

Para associar aos depósitos da gama ECH₂O (Versão *PB) e Bombas de Calor integrada ECH₂O

Encomende a solução completa Daikin (Bombas de calor + dep. AQS + Altherma HPC e/ou UFH + opcional sistema solar térmico e/ou ventilação DUCO) e usufrua de condições especiais. Para mais informações consulte a Daikin.

INSTALAÇÃO EM COBERTURA PLANA

Coletor vertical de 2,6m ²	Referência do conjunto	SB.EKSV26P/2PFP	SB.EKSV26P/3PFP	SB.EKSV26P/4PFP	SB.EKSV26P/5PFP
Descrição	Referência do componente	2 Coletores	3 Coletores	4 Coletores	5 Coletores
Coletor vertical de 2,6m ²	EKSV26P	2	3	4	5
Perfil para fixação do coletor	162067	2	3	4	5
União entre dois coletores	162016-RTX	1	2	3	4
Ligações hidráulicas do coletor à tubagem	EKSRCP	1	1	1	1
Estrutura p/ instalação de 2 coletores verticais cobertura plana	162058	1	1	1	1
Estrutura p/ adição de 1 coletor cobertura plana	162059	-	1	2	3
Grupo hidráulico	EKSRDS2A	1	1	1	1
Controlador solar	EKSDSR1A	1	1	1	1
Líquido solar térmico	162052-RTX	1	1	1	1
Vaso de expansão de 25 litros	162050	1	1	-	-
Vaso de expansão de 35 litros	162051-RTX	-	-	1	1
Preço do conjunto s/IVA		4.055 €	5.355 €	6.705 €	8.005 €

Coletor horizontal de 2,6m ²	Referência do conjunto	SB.EKSH26P/2PFP	SB.EKSH26P/3PFP	SB.EKSH26P/4PFP	SB.EKSH26P/5PFP
Descrição	Referência do componente	2 Coletores	3 Coletores	4 Coletores	5 Coletores
Coletor horizontal de 2,6m ²	EKSH26P	2	3	4	5
Perfil para fixação do coletor	162068	2	3	4	5
União entre dois coletores	162016-RTX	1	2	3	4
Ligações hidráulicas do coletor à tubagem	EKSRCP	1	1	1	1
Estrutura p/ instalação de 1 coletor horizontal cobertura plana	162060	1	1	1	1
Estrutura p/ adição de 1 coletor horizontal cobertura plana	162061	1	2	3	4
Grupo hidráulico	EKSRDS2A	1	1	1	1
Controlador solar	EKSDSR1A	1	1	1	1
Líquido solar térmico	162052-RTX	1	1	1	1
Vaso de expansão de 25 litros	162050	1	1	-	-
Vaso de expansão de 35 litros	162051-RTX	-	-	1	1
Preço do conjunto s/IVA		4.240 €	5.610 €	7.030 €	8.400 €

INSTALAÇÃO EM COBERTURA INCLINADA

Coletor vertical de 2,1m ²	Referência do conjunto	SB.EKSV21P/2PFI	SB.EKSV21P/3PFI	SB.EKSV21P/4PFI	SB.EKSV21P/5PFI
Descrição	Referência do componente	2 Coletores	3 Coletores	4 Coletores	5 Coletores
Coletor vertical de 2,1m ²	EKSV21P	2	3	4	5
Perfil para fixação do coletor	162066	2	3	4	5
União entre dois coletores	162016-RTX	1	2	3	4
Ligações hidráulicas do coletor à tubagem	EKSRCP	1	1	1	1
Fixações para fixar os coletores à cobertura	162085	4	6	8	10
Grupo hidráulico	EKSRDS2A	1	1	1	1
Controlador solar	EKSDSR1A	1	1	1	1
Líquido solar térmico	162052-RTX	1	1	1	1
Vaso de expansão de 25 litros	162050	1	1	-	-
Vaso de expansão de 35 litros	162051-RTX	-	-	1	1
Preço do conjunto s/IVA		3.445 €	4.480 €	5.565 €	6.600 €

Coletor vertical de 2,6m ²	Referência do conjunto	SB.EKSV26P/2PFI	SB.EKSV26P/3PFI	SB.EKSV26P/4PFI	SB.EKSV26P/5PFI
Descrição	Referência do componente	2 Coletores	3 Coletores	4 Coletores	5 Coletores
Coletor vertical de 2,6m ²	EKSV26P	2	3	4	5
Perfil para fixação do coletor	162067	2	3	4	5
União entre dois coletores	162016-RTX	1	2	3	4
Ligações hidráulicas do coletor à tubagem	EKSRCP	1	1	1	1
Fixações para fixar os coletores à cobertura	162085	4	6	8	10
Grupo hidráulico	EKSRDS2A	1	1	1	1
Controlador solar	EKSDSR1A	1	1	1	1
Líquido solar térmico	162052-RTX	1	1	1	1
Vaso de expansão de 25 litros	162050	1	1	-	-
Vaso de expansão de 35 litros	162051-RTX	-	-	1	1
Preço do conjunto s/IVA		3.775 €	4.975 €	6.225 €	7.425 €

Coletor horizontal de 2,6m ²	Referência do conjunto	SB.EKSH26P/2PFI	SB.EKSH26P/3PFI	SB.EKSH26P/4PFI	SB.EKSH26P/5PFI
Descrição	Referência do componente	2 Coletores	3 Coletores	4 Coletores	5 Coletores
Coletor horizontal de 2,6m ²	EKSH26P	2	3	4	5
Perfil para fixação do coletor	162068	2	3	4	5
União entre dois coletores	162016-RTX	1	2	3	4
Ligações hidráulicas do coletor à tubagem	EKSRCP	1	1	1	1
Fixações para fixar os coletores à cobertura	162085	4	6	8	10
Grupo hidráulico	EKSRDS2A	1	1	1	1
Controlador solar	EKSDSR1A	1	1	1	1
Líquido solar térmico	162052-RTX	1	1	1	1
Vaso de expansão de 25 litros	162050	1	1	-	-
Vaso de expansão de 35 litros	162051-RTX	-	-	1	1
Preço do conjunto s/IVA		3.895 €	5.155 €	6.465 €	7.725 €

SEM ESTRUTURA PARA FIXAÇÃO DOS COLETORES

Coletor vertical de 2,1m ²	Referência do conjunto	SB.EKSV21P/2P	SB.EKSV21P/3P	SB.EKSV21P/4P	SB.EKSV21P/5P
Descrição	Referência do componente	2 Coletores	3 Coletores	4 Coletores	5 Coletores
Coletor vertical de 2,1m ²	EKSV21P	2	3	4	5
Perfil para fixação do coletor	162066	2	3	4	5
União entre dois coletores	162016-RTX	1	2	3	4
Ligações hidráulicas do coletor à tubagem	EKSRCP	1	1	1	1
Grupo hidráulico	EKSRDS2A	1	1	1	1
Controlador solar	EKSDSR1A	1	1	1	1
Líquido solar térmico	162052-RTX	1	1	1	1
Vaso de expansão de 25 litros	162050	1	1	-	-
Vaso de expansão de 35 litros	162051-RTX	-	-	1	1
Preço do conjunto s/IVA		3.105 €	3.970 €	4.885 €	5.750 €

Coletor vertical de 2,6m ²	Referência do conjunto	SB.EKSV26P/2P	SB.EKSV26P/3P	SB.EKSV26P/4P	SB.EKSV26P/5P
Descrição	Referência do componente	2 Coletores	3 Coletores	4 Coletores	5 Coletores
Coletor vertical de 2,6m ²	EKSV26P	2	3	4	5
Perfil para fixação do coletor	162067	2	3	4	5
União entre dois coletores	162016-RTX	1	2	3	4
Ligações hidráulicas do coletor à tubagem	EKSRCP	1	1	1	1
Grupo hidráulico	EKSRDS2A	1	1	1	1
Controlador solar	EKSDSR1A	1	1	1	1
Líquido solar térmico	162052-RTX	1	1	1	1
Vaso de expansão de 25 litros	162050	1	1	-	-
Vaso de expansão de 35 litros	162051-RTX	-	-	1	1
Preço do conjunto s/IVA		3.435 €	4.465 €	5.545 €	6.575 €

Coletor horizontal de 2,6m ²	Referência do conjunto	SB.EKSH26P/2P	SB.EKSH26P/3P	SB.EKSH26P/4P	SB.EKSH26P/5P
Descrição	Referência do componente	2 Coletores	3 Coletores	4 Coletores	5 Coletores
Coletor horizontal de 2,6m ²	EKSH26P	2	3	4	5
Perfil para fixação do coletor	162068	2	3	4	5
União entre dois coletores	162016-RTX	1	2	3	4
Ligações hidráulicas do coletor à tubagem	EKSRCP	1	1	1	1
Grupo hidráulico	EKSRDS2A	1	1	1	1
Controlador solar	EKSDSR1A	1	1	1	1
Líquido solar térmico	162052-RTX	1	1	1	1
Vaso de expansão de 25 litros	162050	1	1	-	-
Vaso de expansão de 35 litros	162051-RTX	-	-	1	1
Preço do conjunto s/IVA		3.555 €	4.645 €	5.785 €	6.875 €

Ventilação

A qualidade do ar interior é cada vez mais um tema importante para o nosso bem estar.

A Daikin oferece a gama mais ampla de ventilação do mercado.

Uma variedade de soluções de ventilação, desde unidades de recuperação de calor para aplicações residenciais, unidades de tratamento de ar para aplicações comerciais e industriais, equipamentos para purificação do ar.

Desta forma a Daikin torna possível proporcionar ambientes saudáveis e confortáveis em qualquer espaço interior, seja residencial, comercial ou industrial.



Daikin Air Sense Pro +

Sensor Daikin para medir e analisar o ambiente interior

O dispositivo da Daikin mede e analisa o ambiente interior de forma a melhorar o seu bem-estar.

A monitorização dos valores de QAI pode ajudar-nos a compreender de que forma o ambiente que nos rodeia afeta o nosso conforto e adotar medidas para melhorar a qualidade do mesmo, seja em nossa casa, no escritório, num restaurante, escolas ou lojas.

É composto por 12 sensores e 15 medições de parâmetros. Estabelece ligação através da rede Wi-Fi ou da tecnologia NB-IoT.



85 x 85 x 60 mm

Referência	Preço s/ IVA
AirSense Pro +	850 €

Características do sensor

LUZ AMBIENTE

- > Intervalo: 0 a 120.000 lux
- > Precisão: ±10%
- > Resolução: 0,1 lux

TEMPERATURA

- > Intervalo: -40 °C a 85 °C
- > Precisão: ±1 °C (entre 0 °C e 65 °C)
- > Resolução: 0,1 °C

HUMIDADE

- > Intervalo: 0 a 100% HR
- > Precisão: 3% HR
- > Resolução: 0,1% HR

HPA DE PRESSÃO DO AR

- > Intervalo: 300 a 1.100 mbar (hPa)
- > Precisão: ± 1 mbar (hPa)
- > Resolução: 0,18 mbar (hPa)

PRESSÃO SONORA

- > Intervalo: 35 a 120 dBspl
- > Frequência: de 50 Hz a 20 KHz
- > Precisão: ±1 dBspl
- > Resolução: 0,1 dBspl

PÓ FINO

- > Medida de concentração PM10/PM2.5: 0 a 1.000 µg/m3
- > Precisão: (de 0 a 100 µg/m3): ±15 µg/m3
- > Precisão: (de 100 a 1.000 µg/m3): ±15%
- > Resolução: 1 µg/m3

SMOQUE ELÉTRICO

- > Intervalo de baixa frequência: 0-400.000 nT - Intervalo: 5 Hz - 120 Hz
- > Precisão: ±5% - Resolução: 25 nT
- > Intervalo de alta frequência: 0 - 10 V/m - Intervalo: 50 MHz - 300 GHz
- > Precisão: ±10% - Resolução: 0,1 V/m
- > Medições efetuadas em 3 eixos

QUALIDADE DO AR

- > Intervalo: 0 a 500
- > Precisão: ±10%
- > Resolução: 0,1

CO₂

- > Intervalo: 0 a 5.000 ppm
- > Precisão: ±30 ppm (entre 0 e 1000 ppm)
- > ±3% (mais de 1.000 ppm)
- > Resolução: 1 ppm

COV

- > Intervalo: 0 a 1.187 ppb
- > Resolução: 1 ppb
- > Precisão: ±10%

CO₂e

- > Intervalo: 400 a 8.192 ppm
- > Precisão: ±10%
- > Resolução: 1 ppm

REDES Wi-Fi E INTENSIDADE DO SINAL (banda de 2,4 GHz)

- > Deteta o n.º do ponto de acesso na banda de 2,4 GHz e o nível global do sinal (de 0 a -100 dBm)



Instalação totalmente autónoma

O sensor de QAI Daikin não necessita estar associado a outro produto, permitindo uma **instalação extremamente fácil e totalmente autónoma** que demora cerca de um minuto. O dispositivo pode ser alimentado através de uma **fonte de alimentação microUSB (incluída)**.



Plataforma de monitorização Caelum

O dispositivo estabelece ligação à plataforma de monitorização da Daikin Caelum em daikiniaq.com. Tal **permite monitorizar facilmente os níveis de qualidade do ar interior e criar relatórios regulares com base nos dados analisados pelo sensor**. Pode até utilizar a plataforma para apresentar os níveis de qualidade do ar interior a quem o visitar.

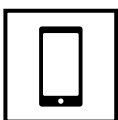

Aplicação de configuração

A **aplicação está disponível com a denominação Daikin AirSense, na App Store**. Após instalar a aplicação no seu dispositivo móvel e iniciar sessão, digitalize o código QR no sensor QAI e **a app irá orientá-lo ao longo do processo de configuração** e posterior utilização.



Conetividade

O sensor QAI assegura a **integração perfeita com as plataformas de controlo e monitorização inteligente "Daikin on Site" e "Daikin Cloud Plus"**. Proporcionam desta forma um controlo perfeito de todo o sistema de aquecimento, ventilação e ar condicionado instalado no edifício.

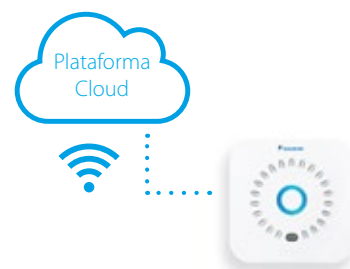

Certificação de edifício ecológico

A instalação do sensor QAI Daikin pode ajudar a obter melhores classificações de sustentabilidade e projetos de edifícios ecológicos certificados com a **certificação LEED e WELL** graças à **qualidade ambiental interior**.

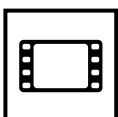

Ecrã

A projeção em vídeo wall é uma ferramenta fantástica para ter uma visão geral das medições realizadas pelo dispositivo. Este ecrã pode ser partilhado com os ocupantes dos edifícios para mostrar a qualidade do ar interior em cada momento.



Capacidade de comunicação

IoT NB: Esta tecnologia pode alcançar vários dispositivos em áreas com fraca receção ou de difícil acesso. Instalação totalmente autónoma. Esta é uma solução perfeita para realizar operações de manutenção em locais onde não é permitido aceder à rede Wi-Fi local ou onde não exista uma.
Wi-Fi: Instalação fácil e totalmente autónoma.

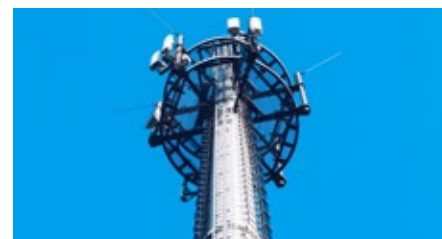



Unidades de ventilação residencial DUCO

DucoBox Energy Comfort

A primeira escolha para projetos de edifícios de habitação e moradias

A DucoBox Energy Comfort é uma unidade de ventilação mecânica com recuperação de calor (MVHR)*. A esta inteligente e silenciosa unidade de ventilação, foi incrementado um novo modelo, ficando disponíveis 2 capacidades: 325 m³/h ou 400m³/h.

É a solução ideal para apartamentos e moradias devido ao seu tamanho compacto. As ligações esquerda / direita são 100% programáveis através de software graças ao princípio patenteado de bypass duplo. Os filtros dinâmicos de ar, juntamente com o controle de capacidade inteligente baseado nas leituras dos sensores de CO₂ e de humidade, asseguram uma eficiência excepcional.

*(MVHR) - Mechanical Ventilation with Heat Recovery



325m³/h e 400m³/h

DucoBox Energy Comfort Plus

A nova unidade em destaque!

A DucoBox Energy Comfort Plus é uma unidade de ventilação mecânica com recuperação de calor (MVHR)*. Com a extensão da nova série, é garantida a compactidade, com um aumento significativo de capacidades de ventilação. Disponível em 3 capacidades diferentes: 350m³/h, 400m³/h e 550m³/h.

As ligações esquerda / direita são 100% programáveis através de software graças ao princípio patenteado de bypass duplo. Os filtros dinâmicos de ar, juntamente com o controle de capacidade inteligente baseado nas leituras dos sensores de CO₂ e de humidade, asseguram uma eficiência excepcional.

Opcionalmente pode ser aplicado o controlo de 2 zonas com um sistema de condutas. Foi assegurada a qualidade dos materiais utilizados e um baixo nível de ruído em funcionamento, garantindo contudo, 200Pa em funcionamento.

*(MVHR) - Mechanical Ventilation with Heat Recovery



350m³/h, 450m³/h e 550m³/h

Controlo de 2 zonas (opcional)

A eficiência energética ideal é conseguida controlando zonas diurnas e zonas noturnas independentemente através de uma válvula integrada, com base na informação de CO₂, humidade e tempo de funcionamento.

Auto calibração

Baseando-se nos princípios de calibração a uma pressão constante, este método **atinge uma economia de 50% no tempo de calibração**. Com esta unidade DUCO poupa tempo!

Função de cópia inteligente

Com a **função de cópia** disponível no software, o instalador pode copiar as configurações de uma DucoBox Energy Comfort para a unidade seguinte. Esta função é particularmente útil em várias habitações com o mesmo perfil de solução de ventilação.



Compacta e leve

Esta unidade compacta e leve até **31 kg** pode ser facilmente instalada por 1 pessoa. Com suas dimensões compactas, a DucoBox Energy Comfort é ideal para ser instalada num pequeno espaço técnico.



Opção de permuta de ar intercambiável

Esta unidade é muito fácil de usar porque **as intervenções não são necessárias**. A unidade é **100% intercambiável** entre a esquerda / direita **por software** graças a um princípio patenteado de bypass duplo.

DucoBox Energy Premium

A unidade mais versátil como solução!

A unidade DucoBox Energy Premium leva os sistemas de Ventilação Mecânica Controlada (VMC), para o próximo nível de eficiência. Esta nova unidade de Ventilação mecânica com Recuperação de Calor (MVHR)* é a solução ideal para habitações, sustentadas no conceito "Passive house".

A unidade vem com calibração automática e uma função integrada para 2 zonas de controlo (opcional), baseando o seu funcionamento em programações horárias ou informação dos níveis de CO₂ e/ ou humidade. A DucoBox Energy Premium garante operações ultra silenciosas, inteligentes e com consciência energética!

*(MVHR) - Mechanical Ventilation with Heat Recovery



Menor nível de ruído

Controlo integrado de 2 zonas (opcional), posicionamento eficiente do ventilador e um material absorvente de alta qualidade, significa que os requisitos de 30dB em espaços ocupados podem ser atingidos sem qualquer problema.



Controlo de 2 zonas (opcional)

A eficiência energética ideal é conseguida controlando zonas diurnas e zonas noturnas independentemente através de uma válvula integrada, com base na informação de CO₂, humidade e tempo de funcionamento.



Configuração automática

A unidade Duco poupa tempo! Contando com o princípios de calibração em constante pressão, este método atinge 50% de economia em tempo de configuração.

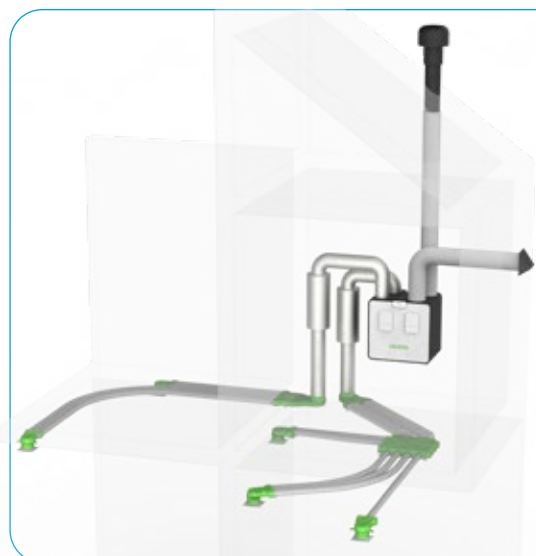
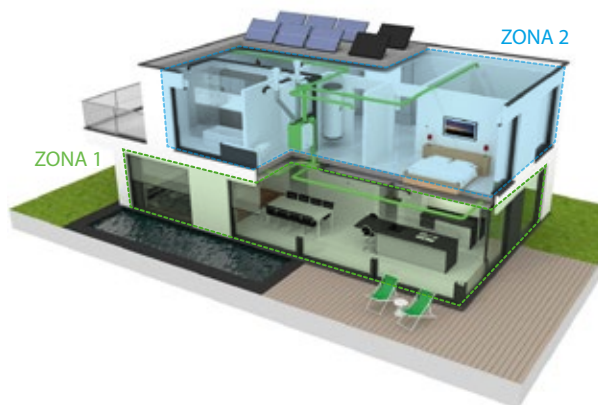

DucoFlex

Sistema completo de acessórios para as soluções de ventilação



Sistema Click & Go

Conduitas flexíveis com sistema de fixação "clique"



Garantia de zero ruído













Atende aos requisitos mais rigorosos



















Fácil configuração







































Número mínimo de conexões e acessórios































Ducobox e acessórios

Modelo	Referência	Descrição	Preço s/ IVA
Ducobox Comfort 	00004485	DucoBox Energy Comfort 325 325m³/h	2.460 €
	00004707	DucoBox Energy Comfort D400 400m³/h	2.805 €
DucoBox Energy Comfort Plus 	00004704	DucoBox Energy Comfort Plus D350 350m³/h	3.090 €
	00004705	DucoBox Energy Comfort Plus D450 450m³/h	3.465 €
	00004706	DucoBox Energy Comfort Plus D550 550m³/h	4.205 €
Ducobox Premium 	00004358	DucoBox Energy Premium 325 - 1ZS - Esquerda	2.775 €
	00004359	DucoBox Energy Premium 325 - 1ZS - Direita	
	00004360	DucoBox Energy Premium 325 - 1ZH - Esquerda	2.920 €
	00004361	DucoBox Energy Premium 325 - 1ZH - Direita	
	00004362	DucoBox Energy Premium 325 - 2ZS - Esquerda	3.205 €
	00004363	DucoBox Energy Premium 325 - 2ZS - Direita	
	00004364	DucoBox Energy Premium 325 - 2ZH - Esquerda	3.345 €
	00004365	DucoBox Energy Premium 325 - 2ZH - Direita	
	00004366	DucoBox Energy Premium 400 - 1ZS - Esquerda	3.285 €
	00004367	DucoBox Energy Premium 400 - 1ZS - Direita	
	00004368	DucoBox Energy Premium 400 - 1ZH - Esquerda	3.430 €
	00004369	DucoBox Energy Premium 400 - 1ZH - Direita	
	00004370	DucoBox Energy Premium 400 - 2ZS - Esquerda	3.730 €
	00004371	DucoBox Energy Premium 400 - 2ZS - Direita	
	00004372	DucoBox Energy Premium 400 - 2ZH - Esquerda	3.700 €
	00004373	DucoBox Energy Premium 400 - 2ZH - Direita	

Comandos e sensores	Referência	Descrição	Preço s/ IVA
	00004174	Contacto de interruptor RF/230V (Energy Premium / Comfort Comfort Plus)	170 €
	00004723	Sensor de humidade (Energy Comfort & Energy Comfort Plus)	190 €
	00004374	Sensor de humidade (Energy Premium)	255 €
	00004175	Controlo remoto RF/BAT preto	105 €
	00004600	Controlo remoto RF/BAT branco	105 €
	00004601	Controlo remoto RF/cabo preto	210 €
	00004602	Controlo remoto RF/cabo branco	210 €
	00004603	Sensor de CO ₂ RF/cabo preto	415 €
	00004604	Sensor de CO ₂ RF/cabo branco	415 €
	00004605	Sensor de humidade RF/cabo preto	255 €
	00004606	Sensor de humidade RF/cabo branco	255 €
	00004636	Sensor de CO ₂ sem comando RF/cabo preto	315 €
	00004637	Sensor de CO ₂ sem comando RF/cabo branco	315 €

Accessórios série Ducoflex	Referência	Descrição	Preço s/ IVA
	00004546	Base de montagem no chão (Energy Comfort)	150 €
	00004740	Base de montagem no chão (Energy Premium Comfort D400/Plus)	210 €
	00004422	Base de montagem na parede (Energy Premium)	255 €
	00004251	Communication Print (Energy Comfort + Premium)	255 €
	00004547	Conjunto de filtros 2 x coarse 65% (Energy Comfort)	85 €
	00004416	Conjunto de filtros 1x coarse 65% & 1 x ePM1 70% (Energy Premium)	60 €
	00004417	Conjunto de filtros 2 x Coarse 65 % (Energy Premium)	55 €
	00004661	Conjunto de filtros 2 x filtragem 65 % / ePM1 55% (Energy Comfort D325)	105 €
	00004741	Conjunto de filtros 2 x filtragem 65 % (Energy Comfort D400 & Plus D350/ D450/D550)	90 €
	00004742	Conjunto de filtros 2 x filtragem 65 % / ePM1 70% (Energy Comfort D400 & Plus D350/D450/D550)	110 €
	00004376	Sifão plano (Energy Comfort + Premium)	90 €
	00004418	Cabo coaxial 8mt (Energy Premium/ Comfort/ Comfort Plus)	45 €
	00004807	Resistência elétrica (DucoBox Energy Comfort) (Plus)	335 €
	00004761	Válvula multizona DucoBox Energy Comfort (Plus) (Sensorless) Ø125	205 €
	00004760	Válvula multizona DucoBox Energy Comfort (Plus) (Sensorless) Ø160	205 €
	00004810	Placa de comunicação Wi Fi	Sob consulta
	00004763	Fonte de alimentação 230VAC-24VDC/20W	60 €
	00004762	Adaptador elétrico com cabo 230VAC-24VDC/20W	60 €

Difusores de ar e grelhas Ducoflex	Referência	Descrição	Preço s/ IVA
	00004769	DucoVent Comfort (insuflação e exaustão)	50 €
	00004179	DucoVent Design quadrado standard AK (exaustão) - RAL 9010	105 €
	00004226	DucoVent Design quadrado XL AK (insuflação e exaustão) - RAL 9010	105 €
	00004211	DucoVent Design quadrado redondo standard AK (exaustão) - RAL 9010	105 €
	00004227	DucoVent Design quadrado redondo XL AK (insuflação e exaustão) - RAL 9010	105 €
	00004210	DucoVent Design redondo AK (insuflação e exaustão) - RAL 9010	105 €
	00004178	DucoVent Basic (insuflação e exaustão)	25 €
	10300800	Grelha de porta RAL 9001	65 €
	10300700	Grelha de porta RAL 9010	65 €
Conectores Ducoflex	Referência	Descrição	Preço s/ IVA
	00004554	DucoFlex Acoplamento D63	10 €
	00004677	DucoFlex Acoplamento D75	15 €
	00004678	DucoFlex Acoplamento D90	15 €
	00004568	DucoFlex acoplamento oval	10 €
Curvas Ducoflex	Referência	Descrição	Preço s/ IVA
	00004679	DucoFlex Curva 90° D75	35 €
	00004680	DucoFlex Curva 90° D90	35 €
	00004609	DucoFlex horizontal elbow 90°/45° rigid oval duct	20 €
	00004699	DucoFlex Curva rígida vertical 90°, conduta oval	20 €
	00004553	DucoFlex O-ring D63 (10 unidades)	20 €
	00004675	DucoFlex O-ring D75 (10 unidades)	30 €
	00004676	DucoFlex O-ring D90 (10 unidades)	35 €
Tubo semi flexível Ducoflex (redondo e oval)	Referência	Descrição	Preço s/ IVA
	00004552	DucoFlex Conduta redonda semi-rígida D63 (50 m)	200 €
	00004674	DucoFlex Conduta redonda semi-rígida D75 (50 m)	250 €
	00004692	DucoFlex Conduta redonda semi-rígida D90 (50 m)	295 €
	00004567	DucoFlex Conduta oval W163 x H68 x L1150	25 €
Curvas Ducoflex	Referência	Descrição	Preço s/ IVA
	00004627	DucoFlex Terminal de parede branco D160	135 €
	00004584	DucoFlex Terminal de parede preto D160	135 €
	00004628	DucoFlex Terminal de parede branco D180	165 €
	00004585	DucoFlex Terminal de parede preto D180	165 €
Entrada / saída ar pelo telhado Ducoflex	Referência	Descrição	Preço s/ IVA
	00004582	DucoFlex Terminal de telhado D160 - Ardósia	120 €
	00004580	DucoFlex Terminal de telhado D160 - Terracota	120 €
	00004578	DucoFlex Terminal universal para telhado D160/180 (1.0 m)	190 €
	00004581	DucoFlex Terminal para telhado plano D204	55 €
	00004579	DucoFlex Terminal universal de telhado D205	205 €
Plenos Ducoflex	Referência	Descrição	Preço s/ IVA
	00004563	DucoFlex Caixa distribuição (chão) 12x63 D180	200 €
	00004564	DucoFlex Caixa distribuição (teto) 12x63 D180	200 €
	00004565	DucoFlex Caixa distribuição (chão) 12x63 + 2 x condutas de ar oval	200 €
	00004701	DucoFlex Caixa distribuição (chão e teto) 3 x condutas ar oval (F) + 1 x conduta ar oval (M)	85 €
	00004687	DucoFlex Caixa distribuição (chão e teto) 4 x condutas ar oval (F) D160	85 €

Distribuidores Ducoflex	Referência	Descrição	Preço s/ IVA
	00004681	DucoFlex Conector 90° longo para divisão de ventilação, oval D125	25 €
	00004682	DucoFlex Conector curto 90° para divisão de ventilação, oval D125	20 €
	00004566	DucoFlex Conector vertical redondo D160 > 2 x oval	50 €
Adaptadores Ducoflex	Referência	Descrição	Preço s/ IVA
	00004841	DucoFlex Adaptador 3x75 oval	40 €
	00004684	DucoFlex Adaptador 3x63 oval	35 €
	00004685	DucoFlex Adaptador 2x75 oval	35 €
	00004686	DucoFlex Adaptador 2x90 oval	35 €
	00004638	DucoFlex conector horizontal oval - D125	30 €
	00004700	DucoFlex Conector horizontal D160 2 x oval	40 €
	00004543	Redutor 160/80	10 €
	00004542	Redutor 125/80	10 €
Atenuadores Ducoflex	Referência	Descrição	Preço s/ IVA
	00004586	DucoFlex Silenciador flexível D125 L1000 mm	20 €
	00004630	DucoFlex Silenciador flexível D125 (M/F) L1000 mm	50 €
	00004631	DucoFlex Silenciador flexível D160 (M/M) L1000 mm	60 €
	00004632	DucoFlex Silenciador flexível D180 (M/M) L1000 mm	65 €
	00004587	DucoFlex Silenciador semi-rígido D160 (M/M) L1000 mm	90 €
	00004588	DucoFlex Silenciador semi-rígido D180 (M/M) L1000 mm	105 €
Ferramentas Ducoflex	Referência	Descrição	Preço s/ IVA
	00004599	DucoFlex Corta tubo D63	80 €
	00004688	DucoFlex Corta tubo D75	90 €
	00004689	DucoFlex Corta tubo D90	95 €
Ligações Ducoflex	Referência	Descrição	Preço s/ IVA
	00004724	Peça de ligação com junta e borracha D160/D160 (M/M)	10 €
	00004725	Peça de ligação com junta e borracha D180/D160 (M/M)	15 €
	00004726	Peça de ligação com junta e borracha D180/D180 (M/M)	15 €
	00004727	Peça de ligação com junta e borracha D200/D180 (M/M)	25 €
Condutas isoladas Ducoflex	Referência	Descrição	Preço s/ IVA
	00004569	DucoFlex Conduta circular isolada com acoplamento integrado D160 L1000 mm	45 €
	00004570	DucoFlex Conduta circular isolada com acoplamento integrado D180 L1000 mm	50 €
	00004571	DucoFlex Curva isolada 90° com acoplamento integrado D160	30 €
	00004572	DucoFlex Curva isolada 90° com acoplamento integrado D180	35 €
	00004573	DucoFlex Curva isolada 45° com acoplamento D160	25 €
	00004574	DucoFlex Curva isolada 45° com acoplamento integrado D180	35 €
	00004575	DucoFlex Acoplamento D160	10 €
	00004576	DucoFlex Acoplamento D180	10 €
Outros acessórios Ducoflex	Referência	Descrição	Preço s/ IVA
	00004555	DucoFlex grampo de fixação D63 (30pcs)	60 €
	00004829	DucoFlex grampo de fixação D75/D90 (30pcs)	60 €
	00004713	DucoFlex Tampa oval	15 €
	00004809	Duco kit para configuração (Comfort/Plus/Premium)	Sob Consulta

Ventilação com recuperação de energia

O permutador de calor entálpico de elevada eficiência mais fino do mercado (série J)

- > Ventilação que permite poupar energia através da recuperação entálpica do (calor/frio) interior e da humidade
- > Possibilidade de “free cooling” quando a temperatura exterior é inferior à temperatura interior (por exemplo durante a noite)
- > Evita os desperdícios de energia e, ao mesmo tempo, garante a qualidade do ar interior graças ao sensor de CO2 opcional
- > A possibilidade de alterar a pressão estática disponível através de programação permite a otimização do caudal de ar de insuflação (série J)
- > Pode ser utilizada como unidade autónoma ou integrada no sistema Sky Air ou VRV
- > Ampla gama de unidades: caudal de ar de 150 a 2000 m³/h
- > Tempo de instalação reduzido graças a um fácil ajuste do caudal de ar nominal
- > Sem necessidade de tubagem de drenagem



Filtros de elevada eficiência disponíveis:
ePM10 70% (M6), ePM1 55% (F7) e ePM1 70% (F8)



Mais detalhes e informações finais ao clicar ou digitalizar os códigos QR.



VAM-FC9



VAM-J8

Ventilação		VAM/VAM	150FC9	250FC9	350J8	500J8	650J8	800J8	1000J8	1500J8	2000J8		
Preço s/IVA			1.375 €	1.585 €	1.930 €	2.125 €	2.995 €	3.285 €	4.005 €	5.705 €	7.260 €		
Potência absorvida - 50 Hz	Modo de permuta de calor	Nom. Ultra-alto/Alto/Baixo	kW 0.132/0.111/0.058	0.161/0.079/0.064	0.097/0.070/0.039	0.164/0.113/0.054	0.247/0.173/0.081	0.303/0.212/0.103	0.416/0.307/0.137	0.548/0.384/0.191	0.833/0.614/0.273		
	Modo de Bypass	Nom. Ultra-alto/Alto/Baixo	kW 0.132/0.111/0.058	0.161/0.079/0.064	0.085/0.061/0.031	0.148/0.100/0.045	0.195/0.131/0.059	0.289/0.194/0.086	0.417/0.300/0.119	0.525/0.350/0.156	0.835/0.600/0.239		
Eficiência da permuta de temperatura - 50 Hz	Ultra-alto/Alto/Baixo		% 77.0(1)/72.0(2)/78.3(1)/72.3(2)/82.8(1)/73.2(2)	74.9(1)/69.5(2)/76.0(1)/70.0(2)/80.1(1)/72.0(2)	85.1/86.7/	80.0/82.5/87.6	84.3/86.4/90.5	82.5/84.2/87.7	79.6/81.8/86.1	83.2/84.8/88.1	79.6/81.8/86.1		
Eficiência da permuta entálpica - 50 Hz	Arefecimento	Ultra-alto/Alto/Baixo	% 60.3(1)/61.9(1)/67.3(1)	60.3(1)/61.2(1)/64.5(1)	65.2/67.9/74.6	59.2/61.8/69.5	59.2/63.8/73.1	67.7/70.7/76.8	62.6/66.4/74.0	68.9/71.8/77.5	62.6/66.4/74.0		
	Aquecimento	Ultra-alto/Alto/Baixo	% 66.6(1)/67.9(1)/72.4(1)	66.6(1)/67.4(1)/70.7(1)	75.5/77.6/82.0	69.0/72.2/78.7	73.1/76.3/82.7	72.8/75.3/80.2	68.6/71.7/77.9	73.8/76.1/80.8	68.6/71.7/77.9		
Modo de funcionamento		Modo de permuta de calor, modo bypass, modo de renovação de ar											
Sistema de permuta de calor		Permuta total do ar de insuflação com o ar de extração e de calor total (calor sensível + latente)											
Elemento de permuta de calor		Papel não inflamável especialmente processado											
Dimensões	Unidade	AlturaxLarguraxProfundidade	mm	285x776x525	301x1,113x886			368x1,354x920	368x1,354x1,172		731x1,354x1,172		
Peso	Unidade		kg	24.0	46.5			61.5	79.0		157		
Estrutura	Material	Placa em aço galvanizado											
Ventilador	Caudal de ar - 50 Hz	Modo de permuta de calor	Ultra-alto/Alto/Baixo	m ³ /h	150 /140 /105	250 /230 /155	350 (1)/300 (1)/200 (1)	500 (1)/425 (1)/275 (1)	650 (1)/550 (1)/350 (1)	800 (1)/680 (1)/440 (1)	1,000 (1)/850 (1)/550 (1)	1,500 (1)/1,275 (1)/825 (1)	2,000 (1)/1,700 (1)/1,100 (1)
		Modo de bypass	Ultra-alto/Alto/Baixo	m ³ /h	150 /140 /105	250 /230 /155	350 (1)/300 (1)/200 (1)	500 (1)/425 (1)/275 (1)	650 (1)/550 (1)/350 (1)	800 (1)/680 (1)/440 (1)	1,000 (1)/850 (1)/550 (1)	1,500 (1)/1,275 (1)/825 (1)	2,000 (1)/1,700 (1)/1,100 (1)
	Pressão estática disponível - 50 Hz	Ultra-alto/Alto/Baixo	Pa	90 /87/40	70 /63/25	90 (1)/70.0 /50.0 (1)							
Filtro de ar	Tipo	Tela Fibrosa Multidirecional											
Nível de pressão sonora - 50Hz	Modo de permuta de calor	Ultra-alto/Alto/Baixo	dB(A)	27.0/26.0/20.5	28.0/26.0/21.0	34.5 (1)/32.0 (1)/29.0 (1)	37.5 (1)/35.0 (1)/30.5 (1)	39.0 (1)/36.0 (1)/31.0 (1)	39.0 (1)/36.0 (1)/30.5 (1)	42.0 (1)/38.5 (1)/32.5 (1)	42.0 (1)/39.0 (1)/33.5 (1)	45.0 (1)/41.5 (1)/36.0 (1)	
		Ultra-alto/Alto/Baixo	dB(A)	27.0/26.5/20.5	28.0/27.0/21.0	34.5 (1)/32.0 (1)/28.0 (1)	38.0 (1)/35.0 (1)/29.5 (1)	38.0 (1)/34.5 (1)/30.5 (1)	40.0 (1)/36.5 (1)/30.5 (1)	42.5 (1)/40.0 (1)/32.5 (1)	42.0 (1)/39.0 (1)/32.5 (1)	45.0 (1)/41.0 (1)/35.0 (1)	
Limites de funcionamento		Em redor da unidade	°CBs	0 °C~40 °CBs, 80% RH ou menos									
Diâmetro da conduta de ligação			mm	100	150	200			250	2x250			
Alimentação elétrica		Fase/Frequência/Tensão	Hz/V	1~ / 50/60 ; 220-240/220									
Corrente		Disjuntor máximo admissível (MFA)	A	15.0				16.0					
Consumo específico de energia (SEC)	Classe SEC	Clima frio	kWh/(m ³ .a)	-56.0 (5) -60.5 (5)									
		Clima moderado	kWh/(m ³ .a)	-22.1 (5) -27.0 (5)									
		Clima quente	kWh/(m ³ .a)	-0.100 (5) -5.30 (5)									
Caudal máximo a 100 Pa P.E.D		Caudal	m ³ /h	130	207								
Potência elétrica absorvida		Potência elétrica absorvida	W	129	160								
Nível de potência sonora (Lwa)			dB	40	43	51	54	58	61	62	65		
Consumo anual de eletricidade			kWh/a	18.9 (5)	13.6 (5)								
Aquecimento anual poupado	Clima moderado	Clima frio	kWh/a	41.0 (5)	40.6 (5)								
		Clima quente	kWh/a	80.2 (5)	79.4 (5)								
		Clima quente	kWh/a	18.5 (5)	18.4 (5)								

(1) Medido em conformidade com a JIS B 8628 | (2) Medido ao caudal de referência, em conformidade com a EN13141-7 | (5) Ao caudal de referência, em conformidade com a regulamentação da comissão (UE) N.º 1254/2014.

Módulo DX para combinação com VAM no tratamento do ar

Garanta um adequado conforto interior com o pré aquecimento ou pré arrefecimento do ar novo. Desta forma reduz o consumo do sistema de ar condicionado com uma poupança adicional de energia elétrica

- › Cria um ambiente interior de elevada qualidade através do pré-arrefecimento ou pré-aquecimento do ar exterior
- › Flexibilidade de instalação máxima graças à serpentina DX em separado
- › Ampla gama de unidades que abrangem caudais de ar novo de 500 a 2000 m³/h
- › Elevada pressão estática (ESP) até 150 Pa
- › Integrável em sistemas VRV R-32/R-410A

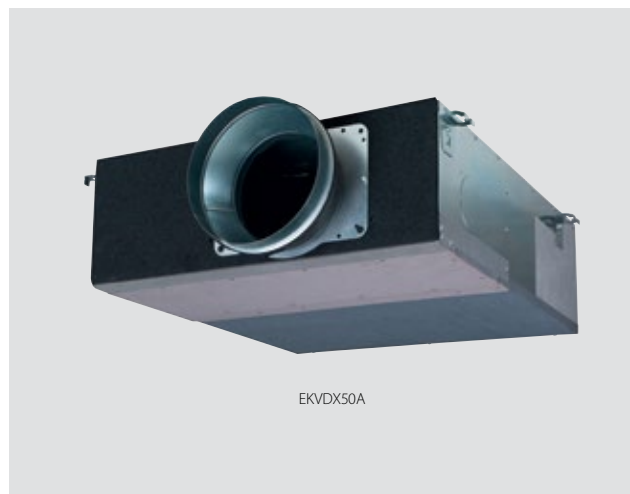

EKVDX50A

Compatível com sistemas de VRV R-410A e VRV R-32!
Contacte a nossa equipa comercial para o ajudar na seleção.

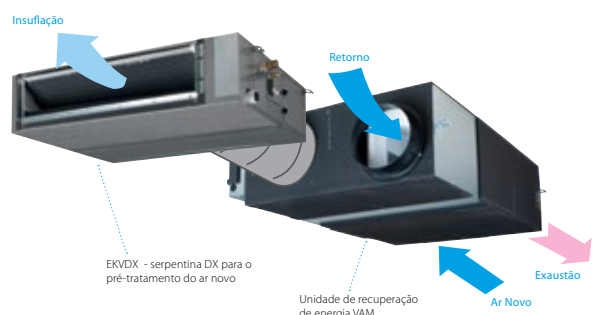

- › O sensor **BRYMA** está disponível como opcional, oferecendo a vantagem de uma solução de monitorização da QAI e garantir baixas concentrações de CO₂ nos espaços interiores.
- › A concentração de CO₂ é visualizada no display do menu detalhado do comando Madoka (BRC1H52*).
- › Aplicável para VAM-J8, VAM-J, VAM-FC9 como solução autónoma ou combinada de VAM-J8+ módulo DX EKVDX-A.

Mais detalhes e informações finais ao clicar ou digitalizar os códigos QR.



Ventilação				EKVDX32A	EKVDX50A	EKVDX80A	EKVDX100A	
Preços/IVA				1.395 €	1.485 €	1.735 €	2.410 €	
Potência absorvida	Arrefecimento	Nom.	kW	0,035	0,035	0,035	0,035	
		Aquecimento	Nom.	kW	0,035	0,035	0,035	0,035
Estrutura				Placa em aço galvanizado				
Material isolante				Opcell e material anti-condensação				
Dimensões	Unidade	Altura	mm	250				
		Largura	mm	550	700	1000	1400	
		Profundidade	mm	809				
Peso	Unidade		kg	19	23,4	30,1	37,7	
		Limites de funcionamento		Em redor da unidade	°CBs			
Temp. ar à entrada da serpentina	Arrefecimento	Máx.	°CBs	35	35	35	35	
		Aquecimento	Mín.	°CBs	11	11	11	11
		Ligações das tubagens		Líquido	DE	mm		
		Gás	DE	mm				
		Condensados		VP20 (DE Ø26, DI Ø20)				
Fluido refrigerante		Tipo		R410A/R32				
		GWP		2087.5/675				
Sistema de permuta de calor		Expansão direta						
Alimentação elétrica		Fase		monofásica				
		Frequência	Hz	50/60				
		Tensão	V	220-240/220				

				EKVDX32A + VAM500J8	EKVDX50A + VAM650J8	EKVDX50A + VAM800J8	EKVDX80A + VAM1000J8	EKVDX100A + VAM1500J8	EKVDX100A + VAM2000J8	
Potência de arrefecimento	Total (VAM+módulo DX)	À velocidade mais elevada do ventilador		kW	5.1	7.1	8.6	9.3	15.4	18.4
		À velocidade mais elevada do ventilador		kW	3.4	4.8	5.5	5.7	9.5	11.2
		A uma velocidade elevada do ventilador		kW	2.7	4.1	4.4	4.5	8.8	9.2
Potência de aquecimento	Total (VAM+módulo DX)	À velocidade mais elevada do ventilador		kW	6.7	8.5	11	11.9	18.7	22.9
		À velocidade mais elevada do ventilador		kW	4.2	5.1	6.9	7	10.8	13
		A uma velocidade elevada do ventilador		kW	3.6	4.6	5.8	6.3	9.6	11.7
Ventilador	Caudal de Ar - 50Hz	Modo de permuta de calor	Ultra-alto	m ³ /h	500	650	800	1000	1500	2000
			Alto	m ³ /h	425	550	680	850	1275	1700
		Modo de bypass	Ultra-alto	m ³ /h	500	650	800	1000	1500	2000
	Pressão estática disponível - 50Hz	Alto	Máxima	Pa	81.9	73.0	133.7	106.0	153.6	92.1
			Ultra-alto	Pa	51.9	43.0	23.7	26.0	43.6	12.1
			Alto	Pa	39.0	33.9	19.4	21.4	35.1	11.9
Nível de pressão sonora - 50 Hz	Arrefecimento	Ultra-alto	dBA	32	34	35.5	40.5	38.5	43.5	
		Alto	dBA	30.5	32	34	38	37	40	
	Aquecimento	Ultra-alto	dBA	32.5	34.5	36	40.5	39	44	
		Alto	dBA	31.5	32	34	38.5	37	40.5	
Corrente	Disjuntor máximo admissível (MFA)		A	6	6	6	6	16	16	

A unidade de ventilação com recuperação de calor e a unidade EKVDX TEM de partilhar os mesmos dispositivos de segurança elétricos e alimentação elétrica.

Ventilação com recuperação de energia, humidificação e tratamento do ar

Pré-aquecimento ou pré-arrefecimento de ar novo para uma maior eficiência do sistema de ar condicionado

- › Ventilação que permite poupar energia através da recuperação entálpica do (calor/frio) interior e da humidade
- › Cria um ambiente interior de alta qualidade devido ao pré arrefecimento ou pré aquecimento do ar exterior
- › A humidificação do ar novo resulta num nível de humidade interior confortável, mesmo durante o aquecimento
- › Possibilidade de “free cooling” quando a temperatura exterior é inferior à temperatura interior (por exemplo durante a noite)
- › Baixo consumo energético graças ao motor DC nos ventiladores
- › Evita os desperdícios de energia devido a ventilação excessiva e, ao mesmo tempo, melhora a qualidade do ar interior graças ao sensor de CO₂ opcional
- › Tempo de instalação reduzido graças a um fácil ajuste do caudal de ar nominal, sendo necessários menos registos em comparação com instalações tradicionais
- › Elemento de permuta de calor desenvolvido especialmente com material de elevada eficiência (HEP)
- › Possibilidade de funcionamento em modo depressão ou sobrepressão



VKM50-100GBM

Compatível com sistemas de VRV R-410A.
Contacte a nossa equipa comercial para o ajudar na seleção.

Mais detalhes e informações finais ao clicar ou digitalizar os códigos QR.



Ventilação		VKM-GBM		50GBM	80GBM	100GBM	
Preço s/IVA				5.235 €	5.870 €	6.020 €	
Potência absorvida - 50 Hz	Modo de permuta de calor	Nom.	Ultra-alto/Alto/Baixo	kW	0.270/0.230/0.170	0.330/0.280/0.192	0.410/0.365/0.230
	Modo de bypass	Nom.	Ultra-alto/Alto/Baixo	kW	0.270/0.230/0.170	0.330/0.280/0.192	0.410/0.365/0.230
Potência para tratamento ar novo	Arrefecimento			kW	4.71 / 1.91 / 3.5	7.46 / 2.96 / 5.6	9.12 / 3.52 / 7.0
	Aquecimento			kW	5.58 / 2.38 / 3.5	8.79 / 3.79 / 5.6	10.69 / 4.39 / 7.0
Eficiência da permuta de temperatura - 50 Hz	Ultra-alto/Alto/Baixo			%	76/76/77.5	78/78/79	74/74/76.5
Eficiência da permuta entálpica - 50 Hz	Arrefecimento	Ultra-alto/Alto/Baixo		%	64/64/67	66/66/68	62/62/66
	Aquecimento	Ultra-alto/Alto/Baixo		%	67/67/69	71/71/73	65/65/69
Modo de funcionamento				Modo de permuta de calor/modo bypass/modo de renovação de ar			
Sistema de permuta de calor				Permuta total do ar de insuflação com o ar de extração e de calor total (calor sensível + latente)			
Elemento de permuta de calor				Papel não inflamável especialmente processado			
Humidificador				Tipo de evaporação natural			
Dimensões	Unidade	Alt x Larg x Prof	mm	387x1,764x832	387x1,764x1,214		
Peso	Unidade		kg	100	119	123	
Estrutura				Placa em aço galvanizado			
Ventilador - Caudal de ar - 50 Hz	Modo de permuta de calor	Ultra-alto/Alto/Baixo	m ³ /h	500/500/440	750/750/640	950/950/820	
	Modo de bypass	Ultra-alto/Alto/Baixo	m ³ /h	500/500/440	750/750/640	950/950/820	
Pressão estática disponível do ventilador - 50 Hz	Ultra-alto/Alto/Baixo		Pa	200/150/120	205/155/105	110/70/60	
Filtro de ar				Tela Fibrosa Multidirecional			
Nível de pressão sonora - 50 Hz	Modo de permuta de calor	Ultra-alto/Alto/Baixo	dB(A)	38/36/34	40/37.5/35.5	40/38/35.5	
	Modo de bypass	Ultra-alto/Alto/Baixo	dB(A)	39/36/34.5	41/38/36	41/39/35.5	
Limites de funcionamento	Em redor da unidade		°CBs	0 °C~40 °CBs, 80% RH ou menos			
	Insuflação		°CBs	-15 °C~40 °CBs, 80% RH ou menos			
	Retorno		°CBs	0 °C~40 °CBs, 80% RH ou menos			
	Temp. ar à entrada da serpentina	Arrefecimento/Máx./Aquecimento/Min.		°CBs	-15/43		
Fluido frigorigéneo				Válvula de expansão eletrónica			
Tipo				R-410A			
GWP				2,087.5			
Diâmetro da conduta de ligação				mm	200	250	
Ligação das tubagens	Líquido	DE	mm	6.35			
	Gás	DE	mm	12.7			
	Tomada de água		mm	6.4			
	Condensados			Rosca externa PT3/4			
Alimentação elétrica	Fase/Frequência/Tensão		Hz/V	1~/50/220-240			
Corrente	Disjuntor máximo admissível (MFA)		A	15			

Cortina de ar Biddle combinadas com unidades VRV e ERQ

3 Modelos diferentes à escolha

Nova gama compatível com sistemas R410A e R-32



Modelo de suspensão livre (F):
instalação mural fácil



Modelo de cassete (C):
montado num teto falso,
deixando apenas o painel
decorativo visível



Modelo embutido (R):
discretamente instalado no
teto

- › Possibilidade de ligação a unidades ERQ e VRV
- › Gama unificada para fluido frigorigéneo R-32 e R-410a
- › Proporciona um aquecimento de cortina de ar virtualmente livre através do calor recuperado de unidades interiores no modo de arrefecimento (no caso de recuperação de calor VRV)
- › Fácil e rápido de instalar a custos reduzidos uma vez que não são necessários sistemas de água, caldeiras e ligações de gás adicionais

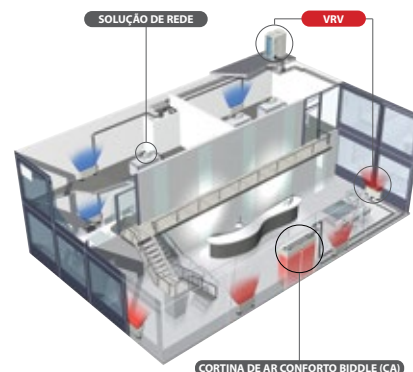
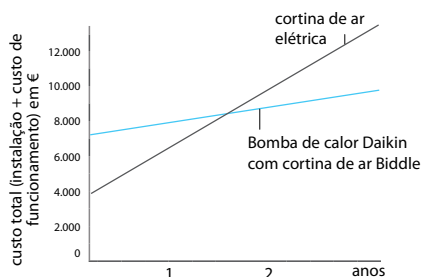

Nomenclatura de cortinas de ar Biddle

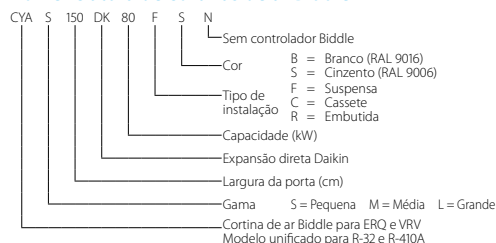

Mais detalhes e informações finais ao clicar ou digitalizar os códigos QR.



CYA

			Pequena				Média			
			CYAS100DK80	CYAS150DK80	CYAS200DK100	CYAS250DK140	CYAM100DK80	CYAM150DK80	CYAM200DK100	CYAM250DK140
			*BC/*SC	*BC/*SC	*BC/*SC	*BC/*SC	*BC/*SC	*BC/*SC	*BC/*SC	*BC/*SC
Potência de aquecimento	Velocidade 3	kW	7,40	9,0	11,6	16,2	9,2	11,0	13,4	19,9
Consumo	Ventilação	Nom. kW	0,23	0,35	0,46	0,58	0,37	0,56	0,75	0,94
	Aquecimento	Nom. kW	0,23	0,35	0,46	0,58	0,37	0,56	0,75	0,94
Delta T	Velocidade 3	K	19	15		16	17	14	13	15
Estrutura	Cor		BN: RAL9010 / SN: RAL9006							
Dimensões	Unidade	Altura F/C/R	270/270/270							
		Largura F/C/R	1.000/1.000/1.048	1.500/1.500/1.548	2.000/2.000/2.048	2.500/2.500/2.548	1.000/1.000/1.048	1.500/1.500/1.548	2.000/2.000/2.048	2.500/2.500/2.548
		Profundidade F/C/R	590/821/561							
Espaço necessário no teto >		mm	420							
Altura da porta	Máx.	m	2,3(1)/2,15(2)/2,0(3)	2,3(1)/2,15(2)/2,0(3)	2,3(1)/2,15(2)/2,0(3)	2,3(1)/2,15(2)/2,0(3)	2,5(1)/2,4(2)/2,3(3)	2,5(1)/2,4(2)/2,3(3)	2,5(1)/2,4(2)/2,3(3)	2,5(1)/2,4(2)/2,3(3)
Largura da porta	Máx.	m	1,0	1,5	2,0	2,5	1,0	1,5	2,0	2,5
Peso	Unidade	kg	56	66	83	107	57	73	94	108
Ventilador - Caudal de ar	Aquecimento	Velocidade 3	1.164	1.746	2.328	2.910	1.605	2.408	3.210	4.013
Nível de pressão sonora	Aquecimento	Velocidade 3	47	49	50	51	50	51	53	54
Fluido frigorigéneo	Tipo/GWP		R-32 / 675 R-410A / 2.087,5							
Ligações das tubagens	Líquido/DE/Gás/DE	mm	9,52/15,9		9,52/19,1		9,52/15,9		9,52/19,1	
Acessórios necessários (devem ser encomendados separadamente)			Controlo remoto por cabo Daikin (BRC1H51(9)W/S/K / BRC1E53A/B/C / BRC1D52)							
Alimentação elétrica	Tensão	V	230							

			Grande			
			CYAL100DK125*BC/*SC	CYAL150DK200*BC/*SC	CYAL200DK250*BC/*SC	CYAL250DK250*BC/*SC
Potência de aquecimento	Velocidade 3	kW	15,6	23,3	29,4	31,1
Consumo	Ventilação	Nom. kW	0,75	1,13	1,50	1,88
	Aquecimento	Nom. kW	0,75	1,13	1,50	1,88
Delta T	Velocidade 3	K	15		14	12
Estrutura	Cor		BN: RAL9010 / SN: RAL9006			
Dimensões	Unidade	Altura F/C/R	370/370/370			
		Largura F/C/R	1.000/1.000/1.048	1.500/1.500/1.548	2.000/2.000/2.048	2.500/2.500/2.548
		Profundidade F/C/R	774/1.105/745			
Espaço necessário no teto >		mm	520			
Altura da porta	Máx.	m	3,0(1)/2,75(2)/2,5(3)	3,0(1)/2,75(2)/2,5(3)	3,0(1)/2,75(2)/2,5(3)	3,0(1)/2,75(2)/2,5(3)
Largura da porta	Máx.	m	1,0	1,5	2,0	2,5
Peso	Unidade	kg	76	100	126	157
Ventilador - Caudal de ar	Aquecimento	Velocidade 3	3.100	4.650	6.200	7.750
Nível de pressão sonora	Aquecimento	Velocidade 3	53	54	56	57
Fluido frigorigéneo	Tipo/GWP		R-32 / 675 R-410A / 2.087,5			
Ligações das tubagens	Líquido/DE/Gás/DE	mm	9,52/15,9	9,52/19,1	9,52/22,2	
Acessórios necessários (devem ser encomendados separadamente)			Controlo remoto por cabo Daikin (BRC1H51(9)W/S/K / BRC1E53A/B/C / BRC1D52)			
Alimentação elétrica	Tensão	V	230			

(1) Condições favoráveis: centro comercial coberto ou entrada com porta giratória (2) Condições normais: pouco vento direto, sem portas opostas abertas, edifício apenas com rés-do-chão (3) Condições desfavoráveis: localização numa esquina ou numa praça, vários pisos e/ou escada aberta

*Nota: as células a azul contêm dados preliminares

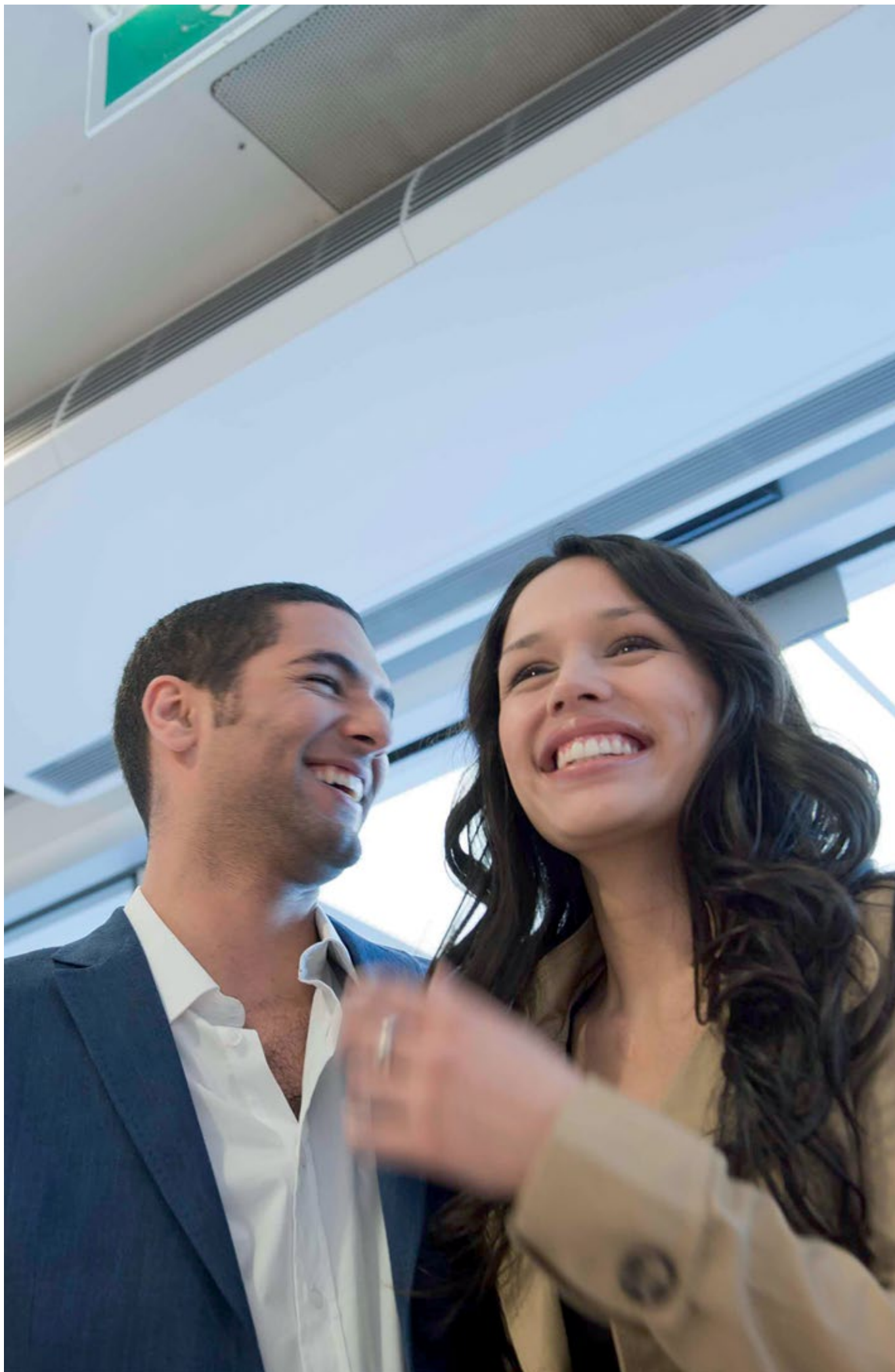

		Preço s/IVA	Ventilação com recuperação de calor - Modular L (Smart)						
			ALB02LBS/RBS	ALB03LBS/RBS	ALB04,05 LBS/RBS	ALB06,07 LBS/RBS	VAM 150FC9	VAM 250FC9	
Sistemas de controlo individuais	BRC301B61 Comando por cabo para ligação à VAM	195 €	•	•	•	•	•	•	
	Madoka BRC1H52W (Branco) / BRC1H52S (Prateado) /BRC1H52K (Preto) Comando por cabo intuitivo com design premium	115 €	•	•	•	•	•	•	
	BRC1E53A/B/C Comando por cabo com interface de texto	90 €	•	•	•	•	•	•	
	BRC1D52 Comando por cabo standard com temporizador semanal	80 €	•	•	•	•	•	•	
Sistema de controlo centralizado	DCC601A51 Controlador centralizado	1.000 €	•	•	•	•	•	•	
	AL-CCD07-VESA-1 Intelligent Tablet Controller (tablet)	955 €	•	•	•	•	•	•	
	DCS601C51 Intelligent Touch Controller	2.255 €	•	•	•	•	•	•	
	DCS302C51 Controlador remoto centralizado	1.820 €	•	•	•	•	•	•	
	DCS301B51 Controlador ligar/ desligar unificado	765 €	•	•	•	•	•	•	
	Sistema de gestão de edifício e interface de protocolo standard	DCM601B51 Intelligent Touch Manager	3.110 €	•	•	•	•	•	•
DGE601A52 Intelligent Touch Manager: modulo expansor 1		1.330 €	•	•	•	•	•	•	
DGE601A53 Intelligent Touch Manager: modulo expansor 2 a 6		900 €	•	•	•	•	•	•	
EKMBDXB Gateway Modbus		3.065 €	•	•	•	•	•	•	
DMS502A51 Gateway BACnet		5.710 €	•	•	•	•	•	•	
DMS504B51 Gateway LonWorks		2.315 €	•	•	•	•	•	•	
Filtros		Coarse 55% (G4)	-	ALF02G4A 35 €	ALF03G4A 40 €	ALF05G4A 45 €	ALF07G4A 50 €		
		ePM ₁₀ 75% (M5)	-	ALF02M5A 90 €	ALF03M5A 120 €	ALF05M5A 160 €	ALF07M5A 190 €		
	ePM ₁₀ 70% (M6)	-							
	ePM ₁ 50% (F7)	-	ALF02F7A 95 €	ALF03F7A 130 €	ALF05F7A 160 €	ALF07F7A 200 €			
	ePM ₁ 60% (F7)	-							
	ePM ₁ 70% (F8)	-							
	ePM ₁ 80% (F9)	-	ALF02F9A 100 €	ALF03F9A 135 €	ALF05F9A 170 €	ALF07F9A 205 €			
	Filtro absoluto	-							
	Filtro de ar de substituição	-							
Acessórios mecânicos	Calha	-	ALA02RLA 205 €	ALA03RLA 215 €	ALA05RLA 240 €	ALA07RLA 260 €			
	Transição de conduta retangular para redonda	-	ALA02RCA 135 €	ALA03RCA 170 €	ALA05RCA 210 €	ALA07RCA 270 €			
	Repartição em separado	-							
Sensor de CO₂		-	BRYMA200 545 €	BRYMA200 545 €	BRYMA200 545 €	BRYMA200 545 €			
Resistência elétrica para o pré-tratamento do ar novo		-	ALD02HEFB 1.515 €	ALD03HEFB 1.590 €	ALD05HEFB 2.140 €	ALD07HEFB 2.850 €	GSIEKA10009 605 €	GSIEKA15018 640 €	
Módulo DX para o pré-tratamento do ar novo		-							
Silenciador (900 mm de profundidade)		-	ALS0290A 320 €	ALS0390A 465 €	ALS0590A 635 €	ALS0790A 905 €			
Acessórios elétricos	Adaptador para monitorização/ controlo externo (controla 1 sistema completo)	-					KRP2A51 ⁽²⁾ 365 €	KRP2A51 365 €	
	Adaptador para humidificador	-							
	Adaptador para resistência existente no mercado	-					BRP4A50A 195 €	BRP4A50A 195 €	
	Sensor de temperatura por cabo externo	-							
	Placa de fixação para PCB de adaptação	-					EKMP25VAM 75 €	EKMP25VAM 75 €	
	Caixa de instalação para adaptador PCB	-					KRP1BB101 175 €	KRP1BB101 175 €	

Notas

- (1) Não ligue o sistema a dispositivos DIII-net, interface LONWorks, interface BACnet, ...; (Intelligent Touch Manager, EKMBDXA são permitidos).
- (2) É necessária a caixa de instalação KRP1BB101.
- (3) É necessária a placa de fixação para PCB de adaptação, o modelo aplicável encontra-se na tabela acima.
- (4) Não é possível combinar uma resistência e um humidificador existentes no mercado.

Tratamento de Ar



Ventilação Descentralizada

Modular L



Até
3.400 m³/h

Modular T



Até
4.200 m³/h

Ventilação Centralizada

Modular R



Até
25.000 m³/h

Modular P



Até
25.000 m³/h

Profissional



Até
144.000 m³/h

UTA Modular T



Ligação direta e Comunicação com unidades VRV / SkyAir

- › 5 tamanhos pré-definidos
- › Solução de controlo “Plug & Play”
- › Unidade compacta de 550 mm de largura (para unidade até 1100 m³/h)
- › Ampla cobertura do caudal de ar de 200 a 4200 m³/h
- › Excelente qualidade do ar interior (QAI) Até 3 fases de filtragem: mais de 90% PM1 no ar exterior eliminadas, alcançando a melhor qualidade do ar interior
- › Baixas emissões de ruído graças á construção do painel superior (50 mm, lâ mineral)
- › Expansão direta (DX) e serpentina de água disponíveis como opção
- › Registo de mistura de recirculação (opção)

Gama de Caudal de ar

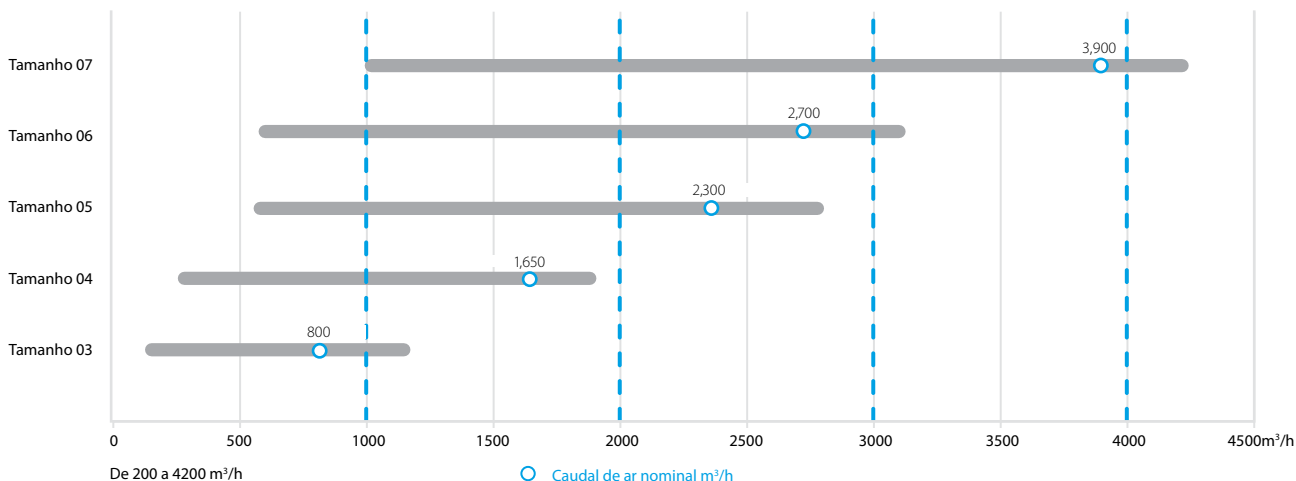

Modular T		ATB03*A*	ATB04*A*	ATB05*A*	ATB06*A*	ATB07*A*
Tamanho ¹		03	04	05	06	07
Caudal de ar	m³/h	800	1.650	2.300	2.700	3.900
Eficiência térmica do permutador de calor ²	%	89,3	88,3	85,1	85,5	90,8
Pressão estática disponível	Pa	100				
Corrente	A	1,70	3,39	4,61	5,17	7,87
Consumo	kW	0,39	0,78	1,06	1,19	1,81
SFPv ⁵	kW/m³/s	1,47	1,5	1,49	1,41	1,5
Alimentação elétrica	Fase	ph				
	Frequência	Hz				
	Tensão	V				
Dimensões da unidade principal	Largura	550	790	790	790	890
	Altura ³	1.600		1.900	1.850	2.050
	Comprimento	1.580	1.650	2.170 ⁴	2.620 ⁵	2.950 ⁵
Flange de conduta circular	Diâmetro	255	315	355	400	500
Nível de potência sonora da unidade	dB(A)	57	52	55		58
Nível de pressão sonora da unidade ⁶	dB(A)	50	45	48		51
Peso da unidade	Kg	200	250	400	500	620

(1) Todos os tamanhos disponíveis nas versões Smart ou pro e com manuseamento à direita ou esquerda. (2) Condições exteriores: -5°C, 90% Condições interiores: 25°C, 50% (3) Incluindo pés e ligações de conduta. (4) Tamanho 05 fornecido em duas secções. (5) Tamanhos 06 e 07 fornecidos em três secções. (6) Valor de referência de fonte simples a 1 metro, fator de direcionalidade Q=4 (um quarto de esfera) e campo não reverberante. Permissões sobre os valores declarados: +/- 3dB.

Tamanho	Modular T Pro			Modular T Smart		
	DIREITA	ESQUERDA	Preço s/ IVA	DIREITA	ESQUERDA	Preço s/ IVA
Tamanho 3	ATB03RA	ATB03LA	11.405 €	ATB03RAS	ATB03LAS	9.935 €
Tamanho 4	ATB04RA	ATB04LA	12.345 €	ATB04RAS	ATB04LAS	10.910 €
Tamanho 5	SB.ATB05RA	SB.ATB05LA	15.485 €	SB.ATB05RAS	SB.ATB05LAS	14.295 €
Tamanho 6	SB.ATB06RA	SB.ATB06LA	18.135 €	SB.ATB06RAS	SB.ATB06LAS	16.885 €
Tamanho 7	SB.ATB07RA	SB.ATB07LA	21.365 €	SB.ATB07RAS	SB.ATB07LAS	20.185 €

Certificados e conformidades disponíveis



Alarme de filtro colmatado conforme com Regulamento UE 1253



Recuperador de calor com certificação Eurovent

UTA Modular T

Opcionais para Modular T Pro & Smart



Tamanhos / Preços s/IVA		Compatível		03	04	05	06	07
		T Pro	T Smart					
Filtro compacto	G4*	✓	✓	ATF03G4A 60 €	ATF04G4A 65 €	ATF05G4A 75 €	ATF06G4A 85 €	ATF07G4A 100 €
	M5*	✓	✓	ATF03M5A 145 €	ATF04M5A 150 €	ATF05M5A 165 €	ATF06M5A 180 €	ATF07M5A 205 €
	F7*	✓	✓	ATF03F7A 145 €	ATF04F7A 150 €	ATF05F7A 165 €	ATF06F7A 180 €	ATF07F7A 210 €
	F9 *	✓	✓	ATF03F9A 145 €	ATF04F9A 155 €	ATF05F9A 170 €	ATF06F9A 185 €	ATF07F9A 210 €
Atenuador	Atenuador de ruído	✓	✓	ATS0360A 380 €	ATS0460A 430 €	ATS0560A 500 €	ATS0660A 510 €	ATS0760A 670 €
Bateria	Resistências*	—	✓	ATD03HEFBU 1.515 €	ATD04HEFBU 1.880 €	ATD05HEFBU 1.990 €	ATD06HEFBU 2.140 €	ATD07HEFBU 2.440 €
	Bateria DX	✓	—	ATD03UDSAR 1.215 €	ATD04UDSAR 1.490 €	ATD05UDSAR 1.915 €	ATD06UDSAR 2.045 €	ATD07UDSAR 2.705 €
	Bateria a água	✓	—	ATD03UWSAR 1.370 €	ATD04UWSAR 1.585 €	ATD05UWSAR 2.005 €	ATD06UWSAR 2.250 €	ATD07UWSAR 2.790 €
	Reaquecimento a água*	✓	—	ATD03HWSAR 945 €	ATD04HWSAR 1.025 €	ATD05HWSAR 1.170 €	ATD06HWSAR 1.345 €	ATD07HWSAR 1.600 €
	Reaquecimento resistências*	✓	—	ATD03HESAU 815 €	ATD04HESAU 1.225 €	ATD05HESAU 1.255 €	ATD06HESAU 1.320 €	ATD07HESAU 1.360 €
Sistema DX	Válvula de expansão	✓	—	EKEXVA63	EKEXVA80	EKEXVA125	EKEXVA140	EKEXVA200
	Caixa de controlo DX	✓	—	EKEACB 4.745€	EKEACB 4.755 €	EKEACB 5.095 €	EKEACB 5.430 €	EKEACB 7.475 €
	Unidade exterior ERQ	✓	—	ERQ100AV1	ERQ100AV1	ERQ125AV1	ERQ140AV1	ERQ200AV1
Válvulas	2 vias aquecimento	✓	—	ATV03HW2A 115 €	ATV04HW2A 120 €	ATV05HW2A 125 €	ATV06HW2A 140 €	ATV07HW2A 155 €
	3 vias aquecimento	✓	—	ATV03HW3A 185 €	ATV04HW3A 190 €	ATV05HW3A 200 €	ATV06HW3A 250 €	ATV07HW3A 270 €
	2 vias arrefecimento	✓	—	ATV03CW2A 115 €	ATV04CW2A 120 €	ATV05CW2A 125 €	ATV06CW2A 140 €	ATV07CW2A 155 €
	3 vias arrefecimento	✓	—	ATV03CW3A 185 €	ATV04CW3A 190 €	ATV05CW3A 200 €	ATV06CW3A 250 €	ATV07CW3A 270 €
Atuadores	Atuador modulante para válvula (somar ao valor da válvula)	✓	—	—	—	ATE00AMVA 375 €	—	—
Registos	Mistura	✓	✓	ATA03MDA 160 €	ATA04MDA 160 €	ATA05MDA 195 €	ATA06MDA 235 €	ATA07MDA 245 €
	Ar novo + Rejeição	✓	✓	ATA03EDA 120 €	ATA04EDA 150 €	ATA05EDA 200 €	ATA06EDA 250 €	ATA07EDA 320 €
Atuadores	Atuador modulante para registo (somar um por cada registo)	✓	✓	—	—	ATE00AMDA 380 €	—	—
Sondas	Temperatura	✓	✓	—	—	ALP00TEA 95 €	—	—
	Humidade relativa	✓	✓	—	—	ALP00HUA 430 €	—	—
	CO ₂	✓	—	—	—	ALP00COA 745 €	—	—
—		✓	—	—	—	BRYMA200 620 €	—	—
Controlo	Módulo Bacnet POL 908	—	—	—	—	ALC00908A 400 €	—	—
	Módulo Modbus POL 902	—	—	—	—	ALC00902A 255 €	—	—
	Comando POL 895 (para config.)	—	—	—	—	ALC00895A 440 €	—	—
	Comando por cabo	—	—	—	—	BRC1H52W / BRC1H52S / BRC1H52K 115 €	—	—
	Placa de controlo adicional	✓	—	—	—	ATE00DPUA 695 €	—	—

* Na versão T Pro, é obrigatória placa de controlo adicional (ATE00DPUA) quando incluído algum destes componentes.

Ligação direta e Comunicação com unidades VRV / SkyAir

- › Ligação direta à rede DIII-net (VRV / SkyAir) ITM, iTab, Daikin Cloud Plus
- › Melhor Qualidade do Ar Interior
- › Altura reduzida (a partir de 280 mm)
- › Recuperador de calor de alta eficiência (até 92%)
- › Caudal de ar de 150 a 3.450 m³/h, pressão estática disponível até 600 Pa
- › Baixo nível sonoro
- › 6 tamanhos standard disponíveis em stock
- › **BIM disponível**



A MODULAR L SMART CUMPRE A LEGISLAÇÃO E REGULAMENTOS

Aplicações em edifícios comerciais



Escritórios



Lojas



Escolas

Certificados e conformidades disponíveis



Alarme de filtro colmatado conforme com Regulamento UE 1253



Recuperador de calor com certificação Eurovent

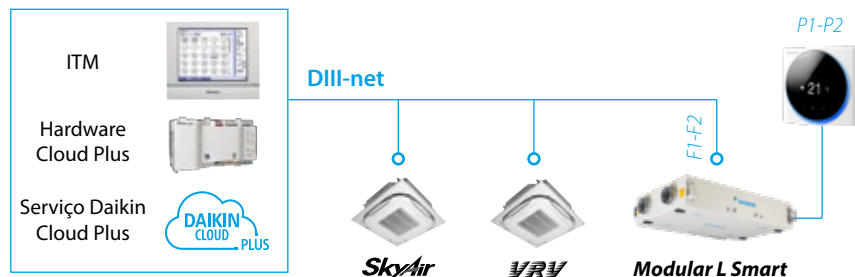

Comunicação direta das unidades Modular L Smart com instalação DX:

- › Ligação F1-F2: integração direta nos comandos centralizados Daikin (ITM, iTab, Serviço Daikin Cloud Plus)
- › Ligação P1-P2: integração direta com os comandos Daikin (BRC1H, etc.)

SELEÇÃO DE UMA UNIDADE

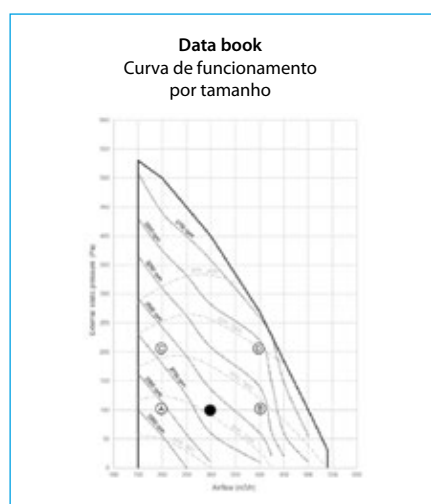

D-AHU - Modular L Pro/ L Smart

- › Para aplicações de pequena e média dimensão como escritórios, escolas, lojas, restaurantes
- › Gama constituída por 6 tamanhos predefinidos
- › Controlo Plug & Play
- › Instalação rápida e fácil
- › Baixo consumo energético
- › Filtros do módulo base F7 - ePM1 50% (ins) e M5 - ePM1 50% (ret)
- › Baixo nível de ruído
- › Ligação ao ITM com opcional ALC00908A na Modular L Pro
- › Ligação direta ao ITM na Modular L Smart via F1, F2

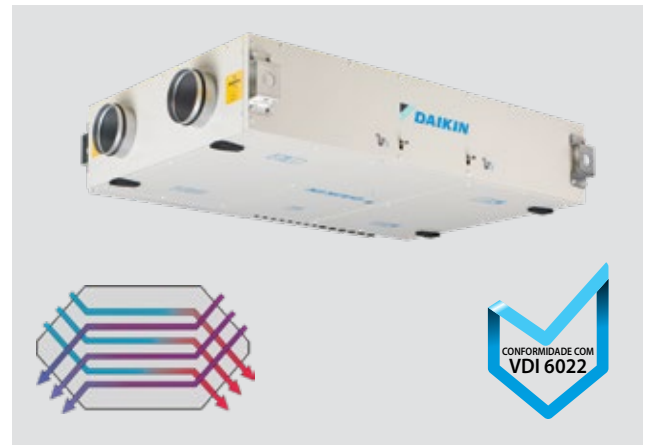

Modular L			ALB02*B	ALB03*B	ALB04*B	ALB05*B	ALB06*B	ALB07*B
Caudal de ar	m³/h		300	600	1.200	1.600	2.500	3.000
Eficiência de temperatura no inverno ¹	%		90		91	90	91	90
Pressão estática disponível	Nom.	Pa	100					
Corrente	Nom.	A	0,61	1,39	2,26	2,87	5,17	6,26
Consumo	Nom.	kW	0,14	0,32	0,52	0,66	1,19	1,44
SFPv².		kW/m³/s	1,27	1,55	1,32	1,38	1,49	1,54
Alimentação elétrica	Fase	ph	1					
	Frequência	Hz	50/60					
	Tensão	V	220/240 Vac					
Dimensões da unidade principal	Largura	mm	920	1.100	1.600	2.000		
	Altura	mm	280	350	415	500		
	Comprimento	mm	1.660	1.800	2.000			
Flange de conduta circular	Largura	mm	250	400	500	700		
	Altura	mm	150	200	300	400		
Peso da unidade	kg		125	180	270	280	355	360

(1) Condições de projeto de inverno: Ar novo: -10°C/90%; Interior: 22°C/50%. (2) SFPv é um parâmetro que quantifica a eficiência do ventilador (quanto mais baixo melhor). (3) Corrente elétrica baseada em 230 V. (4) Todos os dados na tabela respeitam à Modular L Pro e podem ser diferentes para a Modular L Smart. Para mais detalhes ver Databook ou seleção da unidade no software Astra.

Tamanho	Modular L Pro					
	Módulo Base			Módulo com bateria de água para aquecimento no interior		
	DIREITA	ESQUERDA	Preço s/ IVA	DIREITA	ESQUERDA	Preço s/ IVA
Tamanho 2	ALB02RB	ALB02LB	7.410 €	ALB02RBMW	ALB02LBMW	7.890 €
Tamanho 3	ALB03RB	ALB03LB	8.740 €	ALB03RBMW	ALB03LBMW	9.230 €
Tamanho 4	ALB04RB	ALB04LB	11.440 €	ALB04RBMW	ALB04LBMW	12.055 €
Tamanho 5	ALB05RB	ALB05LB	12.815 €	ALB05RBMW	ALB05LBMW	13.610 €
Tamanho 6	ALB06RB	ALB06LB	16.405 €	ALB06RBMW	ALB06LBMW	17.245 €
Tamanho 7	ALB07RB	ALB07LB	17.455 €	ALB07RBMW	ALB07LBMW	18.325 €

Modular L Smart		
Módulo Base		
DIREITA	ESQUERDA	Preço s/ IVA
ALB02RBS	ALB02LBS	6.545 €
ALB03RBS	ALB03LBS	7.885 €
ALB04RBS	ALB04LBS	10.595 €
ALB05RBS	ALB05LBS	11.955 €
ALB06RBS	ALB06LBS	15.545 €
ALB07RBS	ALB07LBS	16.625 €

Gama de caudal de ar

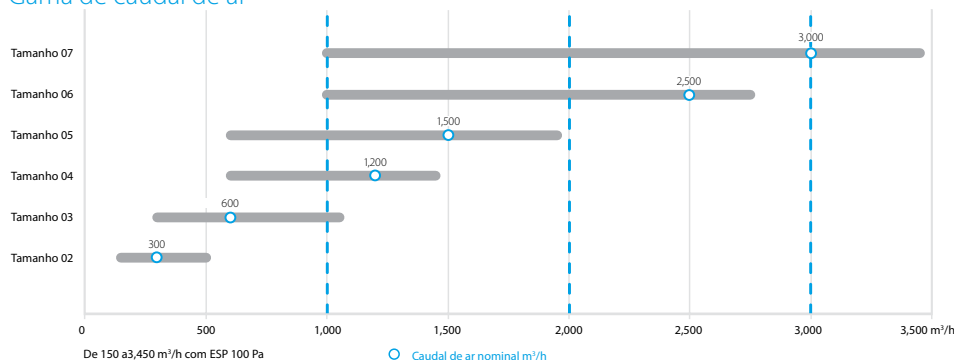

O módulo base do tamanho 2 ao 7 são fornecidas com:

- Controlador (Microtech) Siemens na Modular L Pro. Na unidade L Smart placa D3net
- Permutador de alumínio de contrafluxo de alta eficiência
- Filtro F7 (ePM1 50%) na insuflação e filtro M5 (ePM10 55) no retorno
- Painel com isolamento em manta de lã mineral de 50 mm
- Certificação VDI 6022

As unidades base podem ser com configuração à Esquerda ou Direita, ver tabela.

O módulo com bateria de aquecimento inclui bateria apenas para aquecimento no interior do módulo sem aumentar as dimensões.

D-AHU - Modular L Pro/ L Smart

Características únicas



Painel exterior
Chapa de aço pintada



Painel interior
Aluzinc AZ185



Isolamento
Painel com 50 mm de isolamento em manta de lã mineral



Permutador de alumínio
Eficiência premium com contrafluxo



Estágio de filtragem
Filtros compactos de baixa perda de carga F9 - até ePM1 80%



Ventiladores
Plug fan centrífugo com motor EC



Bypass
Para operação de freecooling e de anti congelamento

Tamanhos / Preços s/IVA	Compatível		02	03	04	05	06	07
	L Pro	L Smart						
Filtro compacto	G4 - ISO Coarse 55%	✓	✓	ALF02G4A 45 €	ALF03G4A 50 €	ALF05G4A 55 €	ALF07G4A 60 €	
	M5 - ePM10 55%	✓	✓	ALF02M5A 95 €	ALF03M5A 130 €	ALF05M5A 175 €	ALF07M5A 205 €	
	F7 - ePM1 50%	✓	✓	ALF02F7A 100 €	ALF03F7A 145 €	ALF05F7A 175 €	ALF07F7A 210 €	
	F9 - ePM1 80%	✓	✓	ALF02F9A 105 €	ALF03F9A 150 €	ALF05F9A 185 €	ALF07F9A 215 €	
Atenuador	900 mm	✓	✓	ALS0290A 345 €	ALS0390A 490 €	ALS0590A 675 €	ALS0790A 955 €	
Sondas	CO2	✓	—			ALP00COA 745 €		
		—	✓			BRYMA200 620 €		
	Humidade (%RH)	✓	—			ALP00HUA 430 €		
	Temperatura	✓	—			ALP00TEA 95 €		
Módulo de bateria	Pré aquecimento eléctrico	✓	—	ALD02HEFA 1.985 €	ALD03HEFA 2.060 €	ALD05HEFA 2.750 €	ALD07HEFA 3.585 €	
		—	✓	ALD02HEFB 1.595 €	ALD03HEFB 1.675 €	ALD05HEFB 2.255 €	ALD07HEFB 3.000 €	
	Pós aquecimento eléctrico	✓	—	ALD02HESA 2.005 €	ALD03HESA 2.115 €	ALD05HESA 3.260 €	ALD07HESA 3.585 €	
	Arrefecimento a água	✓	—	ALD02CWSA 1.315 €	ALD03CWSA 1.520 €	ALD05CWSA 1.840 €	ALD07CWSA 2.510 €	
	Aquecimento a água	✓	—	ALD02HWUA 600 €	ALD03HWUA 625 €	ALD05HWUA 895 €	ALD07HWUA 1.230 €	
Accesórios Mecânicos	Calha	✓	✓	ALA02RLA 215 €	ALA03RLA 230 €	ALA05RLA 255 €	ALA07RLA 280 €	
	Transformação para saída circular	✓	✓	ALA02RCA 150 €	ALA03RCA 185 €	ALA05RCA 220 €	ALA07RCA 290 €	
Valvulas sem atuador	Válvula de 2 vias Aquec. sem atuador	✓	—	ALV02HW2A 90 €	ALV03HW2A 95 €	ALV05HW2A 125 €	ALV07HW2A 145 €	
	Válvula de 3 vias Aquec. sem atuador	✓	—	ALV02HW3A 105 €	ALV03HW3A 125 €	ALV05HW3A 145 €	ALV07HW3A 150 €	
	Válvula de 2 vias Arrefec. sem atuador	✓	—	ALV02CW2A 90 €	ALV03CW2A 95 €	ALV05CW2A 125 €	ALV07CW2A 145 €	
	Válvula de 3 vias Arrefec. sem atuador	✓	—	ALV02CW3A 105 €	ALV03CW3A 125 €	ALV05CW3A 145 €	ALV07CW3A 150 €	
Atuadores	Atuador modulante (somar ao valor da válvula)	✓	—			ALE00AMVA 370 €		
Controlo	Módulo Bacnet POL 908	✓	—			ALC00908A 400 €		
	Módulo Modbus POL 902	✓	—			ALC00902A 255 €		
	Comando POL 895 (para config.)	✓	—			ALC00895A 440 €		
	Comando por cabo	—	✓			BRC1H52W / BRC1H52S / BRC1H52K 115 €		



Filtro Compacto



Atenuador



Sonda



Módulo de bateria (Elétrica)



Módulo de bateria (Água)



Comando POL 822 (Incluído na Modular L Pro)



Controlador POL895

Madoka



BRC1H52W BRC1H52S BRC1H52K

UTA Modular R

Módulo Base

- > 10 tamanhos predefinidos
- > Controlo Plug & Play testado de fábrica
- > Ventiladores com motor EC (IE4)
- > Roda térmica de elevada eficiência
- > Certificação EUROVENT
- > Filtros do módulo base G4 (ISO coarse 60%) +F7 (ePM1 50%) / F7 (ePM1 50%)
- > Todos os tamanhos Classe **A+**, de acordo com a ERP2018

> BIM disponível

Módulos opcionais

- > Baterias a água (2 ou 4 Tubos)
- > Bateria de expansão direta
- > Kits de expansão montados
- > Caixa de mistura de 3 vias
- > Atenuadores de ruído
- > Ligação direta ao ITM ou GTC



Incluído o arranque por técnicos Daikin (Condição necessária para garantia)

Consulte-nos para outras condições ou requisitos diferentes dos apresentados. As unidades de tratamento de ar D-AHU estão certificadas pela Eurovent com o nº 11.05.003

D-AHU Modular R			1	2	3	4	5	6	7	8	9	10
Caudal de ar	m³/h		1.200	1.700	2.700	4.100	5.500	6.100	7.000	9.100	11.500	15.000
Eficiência de temp. no inverno	%		76,9	76,7	77	77,2	78,5	77	78,4	78,7	77,9	78,2
Pressão estática disponível	Nom.	Pa	200									
Corrente	Nom.	A	2,6	3,65	2,24	3,27	4,23	5,14	5,79	6,92	9,39	12,56
Consumo	Nom.	kW	0,6	0,84	1,36	1,98	2,56	3,11	3,51	4,19	5,69	7,61
SFPv		kW/m³/s	1,553	1,507	1,451	1,521	1,387	1,549	1,525	1,432	1,487	1,551
Alimentação elétrica	Fase	f	3									
	Frequência	Hz	50									
	Tensão	V	230	400								
Dimensões da unidade	Largura	mm	720	820	990	1.200	1.400	1.600	1.940		2.300	
	Altura	mm	1.320		1.540	1.740		1.920		2.180	2.460	2.570
	Comprimento	mm	1.700		1.800	1.920	2.080	2.280	2.400	2.450	2.280	2.400
Peso da unidade	kg	325	350	475	575	750	790	950	1.330	1.410	1.750	

Módulo Base	Tamanho	1	2	3	4	5	6	7	8	9	10
Módulo Base		15.500 €	16.645 €	19.265 €	21.090 €	23.470 €	25.900 €	28.895 €	30.630 €	37.000 €	41.535 €

Teilhado	Tamanho	1	2	3	4	5	6	7	8	9	10
Teilhado plano		295 €	325 €	395 €	490 €	645 €	675 €	750 €	920 €	955 €	1.075 €

Baterias	Tamanho		1	2	3	4	5	6	7	8	9	10
	Tipo	Nº fiadas										
Velocidade do ar	[m/s]		1,8	2,0	2,0	1,9	2,1	2,1	2,0	1,8	1,9	2,0
Água - 2 Tubos *	4		2.210 €	2.825 €	2.860 €	3.080 €	3.365 €	3.725 €	3.980 €	4.780 €	5.340 €	6.030 €
Água - 4 Tubos *	4 + 2		3.065 €	3.700 €	3.740 €	4.360 €	4.790 €	5.250 €	6.875 €	6.875 €	7.650 €	8.765 €
DX	3		3.955 €	4.545 €	4.620 €	4.790 €	6.795 €	7.240 €	7.415 €	7.940 €	8.570 €	9.345 €
kit DX máximo			1x EKEXVA63	1x EKEXVA100	1x EKEXVA140	1x EKEXVA250	2x EKEXVA140	2x EKEXVA200	2x EKEXVA200	2x EKEXVA250	2x EKEXVA400	2x EKEXVA400

DX	Tamanho	1	2	3	4	5	6	7	8	9	10
	Unidade Exterior		1x ERQ100AV1	1x ERQ100AV1	1x ERQ140AV1	1x ERQ250AW1	2x ERQ140AV1	2x ERQ200AW1	2x ERQ200AW1	2x ERQ250AW1	sob consulta
		3.340 €	3.340 €	3.975 €	6.980 €	7.950 €	12.000 €	12.000 €	13.960 €		

Caixa de Mistura	Tamanho	1	2	3	4	5	6	7	8	9	10
Caixa mistura 3 vias + sonda CO2		2.635 €	2.680 €	2.800 €	3.115 €	3.230 €	3.415 €	3.765 €	4.090 €	4.700 €	4.950 €

Atenuador de ruído	Tamanho	1	2	3	4	5	6	7	8	9	10
Insuflação e retorno		3.065 €	3.400 €	3.665 €	4.420 €	5.095 €	5.385 €	5.960 €	6.710 €	7.740 €	8.825 €

Filtragem	Tamanho	1	2	3	4	5	6	7	8	9	10
	Filtro Biocida F7 (substituir F7 na insuflação)		200 €	200 €	325 €	385 €	520 €	520 €	580 €	1.100 €	1.100 €
Módulo de filtragem adicional F9 (remoção frontal)		2.110 €	2.575 €	2.635 €	2.870 €	3.020 €	3.310 €	3.840 €	4.520 €	5.290 €	5.630 €

Roda térmica	Tamanho	1	2	3	4	5	6	7	8	9	10
Adsorção (para substituir roda sensível)		1.425 €	1.610 €	2.040 €	2.690 €	3.065 €	3.290 €	3.940 €	4.475 €	5.340 €	7.290 €

Interface/Comunicação	Tamanho	1	2	3	4	5	6	7	8	9	10	
	Módulo Bacnet/ Modbus (ITM/ GTC)								395 €			
Comando remoto simplificado POL822								165 €				

* Válvulas de três vias para bateria(s) a água com atuador modulante incluídas.

UTA Modular P

Módulo Base

- > 10 tamanhos predefinidos
- > Controlo Plug & Play testado de fábrica
- > Ventiladores com motor EC (IE4)
- > Permutador de placas de elevada eficiência
- > Certificação EUROVENT
- > Filtros do módulo base G4 (ISO coarse 60%) +F7 (ePM1 50%) / F7 (ePM1 50%)
- > Todos os tamanhos Classe A+, de acordo com a ERP2018

> BIM disponível

Módulos opcionais

- > Baterias a água (2 ou 4 Tubos)
- > Bateria de expansão direta
- > Kits de expansão montados
- > Caixa de mistura de 3 vias
- > Atenuadores de ruído
- > Ligação direta ao ITM ou GTC



Ligação direta ao ITM

Incluído o arranque por técnicos Daikin (Condição necessária para garantia)

D-AHU Modular P			1	2	3	4	5	6	7	8	9	10
Caudal de ar	m³/h		1.100	1.600	2.400	3.100	3.700	4.750	5.500	8.000	10.400	12.500
Eficiência térmica do permutador de calor	%		88,1	87	87,2	87,1		92,1		91,8	92,9	
Pressão estática disponível	Nom.	Pa	200									
Corrente	Nom.	A	1,78	2,48	2,08	2,73	3,45	4,58	5,25	7,53	9,55	11,55
Consumo	Nom.	kW	0,41	0,57	0,83	1,09	1,38	1,83	2,10	3,01	3,82	4,62
SFPv		kW/m³/s	1,183	1,092	1,090	1,113	1,188	1,210	1,207	1,216	1,148	1,166
Alimentação elétrica	Fase	f	3									
	Frequência	Hz	50									
	Tensão	V	230	400								
Dimensões da unidade	Largura	mm	720	820	990	1.200	1.400	1.600	1.940	2.300		
	Altura	mm	1.320		1.540	1.740		1.920		2.180	2.460	2.570
	Comprimento	mm	2.030	2.200	2.610	2.660	2.800	3.210	3.340	3.840	4.060	4.190
Peso da unidade		kg	343	358	512	604	785	852	964	1.449	1.700	2.071

Módulo Base	Tamanho	1	2	3	4	5	6	7	8	9	10
	Módulo Base		15.570 €	17.115 €	21.040 €	22.875 €	25.270 €	28.445 €	31.225 €	40.095 €	50.040 €

Telhado	Tamanho	1	2	3	4	5	6	7	8	9	10
	Telhado plano		295 €	325 €	395 €	490 €	645 €	675 €	750 €	920 €	955 €

Baterias	Tamanho		1	2	3	4	5	6	7	8	9	10
	Tipo	Nº fiadas										
	Velocidade do ar	[m/s]	1,6	1,9	1,8	1,5	1,4	1,6	1,6	1,6	1,7	1,7
	Água - 2 Tubos**	4	2.155 €	2.265 €	2.585 €	3.005 €	3.280 €	3.625 €	3.845 €	4.655 €	5.200 €	5.870 €
	Água - 4 Tubos**	4 + 2	2.985 €	3.120 €	3.640 €	4.255 €	4.660 €	5.115 €	5.505 €	6.740 €	7.475 €	8.585 €
DX	3	3.855 €	4.110 €	4.270 €	4.790 €	5.180 €	5.560 €	7.305 €	8.315 €	8.890 €	9.745 €	
Kit DX máximo		1x EKEXVA63	1x EKEXVA100	1x EKEXVA140	1x EKEXVA250	2x EKEXVA140	2x EKEXVA200	2x EKEXVA200	2x EKEXVA250	2x EKEXVA400	2x EKEXVA400	

Pode consultar o preço das unidades exteriores na página anterior.

Caixa de Mistura	Tamanho	1	2	3	4	5	6	7	8	9	10
	Caixa mistura 3 vias + sonda CO2		2.530 €	2.575 €	2.690 €	2.995 €	3.105 €	3.415 €	3.765 €	4.090 €	4.700 €

Atenuador de ruído	Tamanho	1	2	3	4	5	6	7	8	9	10
	Insuflação e retorno		3.065 €	3.400 €	3.665 €	4.420 €	5.095 €	5.385 €	5.960 €	6.710 €	7.740 €

Interface/ Comunicação	Tamanho	1	2	3	4	5	6	7	8	9	10
	Módulo Bacnet/ Modbus (ITM/ GTC)							395 €			
Comando remoto simplificado POL822							165 €				

* Nível de pressão sonora radiada da unidade a 1 metro, de acordo com a ISO 3744 (insuflação com conduta) ** Válvulas de três vias para bateria(s) a água com atuador modulante incluídas.

Certificação Eurovent

A Daikin Applied Europe S.p.A. participa no programa de Certificação Eurovent para Unidades de Tratamento de Ar. Verifique a validade atual do certificado: www.eurovent-certification.com ou www.certiflash.com



Classificação Eurovent de acordo com EN1886

D1	Classe de resistência da estrutura
L1	Classe de fugas de ar na estrutura a -400 Pa
L1	Classe de fugas de ar da estrutura
F9	Classe de fugas do bypass do filtro
T2	Transmissão térmica
TB2	Fator de ponte térmica

Características da certificação Eurovent, aplicável às unidades Modular R e Modular P

Para mais informações consultar o Catálogo Geral em vigor ou my.daikin.pt

Filtro Biocida

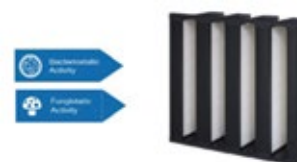

Opcional disponível para unidades Modular R e Modular P

Visão geral dos produtos RoofTop

4 versões à escolha

Funcionalidades integradas standard em todas as unidades Made-To-Stock e Made-To-Order

- › Fluido frigorígeno R-32
- › Compressor Inverter
- › Gama de capacidades aumentada até 190 kW!
- › Painéis de revestimento duplo de 25 mm
- › Ecrã tátil a cores
- › Conectividade integrada
- › Software de seleção
- › Filtro grosso 75% ISO (G4) (std apenas para MTS)
- › Alarme de filtro colmatado
- › Fornecimento de ar flexível
- › Alhetas de alumínio hidrófilo no lado da unidade interior e exterior
- › Proteção de rede da serpentina no permutador de calor exterior
- › Tabuleiro de condensados montado de fábrica com resistência
- › Contacto sem tensão de operação única
- › Segurança da ligação de alimentação elétrica

UATYA-BBAY1

Grande flexibilidade de instalação e fácil manutenção

- › Conceito "plug and play" fácil de instalar e configuração de instalação única; não é necessária tubagem adicional, uma vez que a unidade é compacta
- › Compressor scroll de elevada eficiência e fiável
- › Fluido frigorígeno pré-carregado de fábrica garante um funcionamento eficiente



EXEMPLO DE FUNCIONAMENTO EM AQUECIMENTO

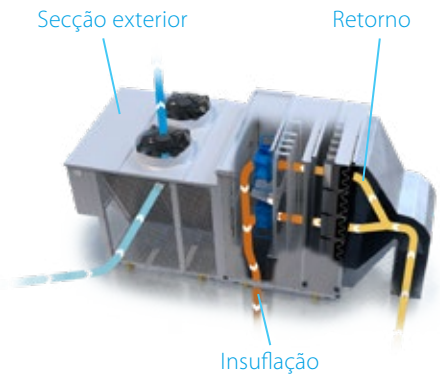

UATYA-BBAY1		25	30	40	50	60	70	80	90	100	110	120	140	150	160	180	190
Potência de arrefecimento	Nom. kW	25,8	33,4	38,7	45,7	58,8	65,3	74,8	89,8	95,8	108,9	115	133,4	144,7	154,6	171,9	187
Potência de aquecimento	Nom. kW	25,3	31,1	36,3	46,2	55,1	64,9	68,5	84,2	92,8	101,5	108	123,1	136,4	147,1	157,1	176,9
EER		2,83	3,09	3,06	2,96	3,12	2,92	3,09	3,06	2,97	2,99	2,91	3,14	3,02	3,05	3,07	2,97
COP		3,22	3,31	3,26	3,24	3,25	3,21	3,37	3,22	3,2	3,35	3,25	3,44	3,33	3,26	3,33	3,27
Preço s/ IVA		23.575 €	24.745 €	27.220 €	31.300 €	37.565 €	41.320 €	45.450 €	50.000 €	55.000 €	60.495 €	63.520 €	69.870 €	73.370 €	77.035 €	80.895 €	84.935 €

UATYA-BFC2Y1

Versão de 2 registos, com ar novo integrado

- › Free-cooling com até 100% de ar novo possível
- › Qualidade do ar melhorada
- › Poupança de energia utilizando ar novo do exterior para arrefecer o edifício
- › Inclui todas as funcionalidades do modelo de base

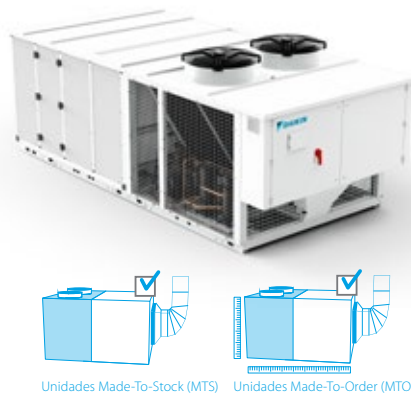

EXEMPLO DE FUNCIONAMENTO EM AQUECIMENTO

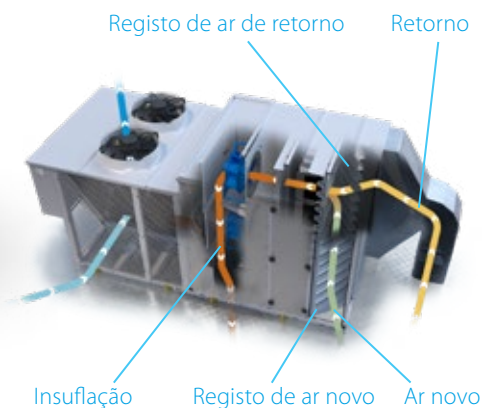

UATYA-BFC2Y1		25	30	40	50	60	70	80	90	100	110	120	140	150	160	180	190
Potência de arrefecimento	Nom. kW	25,8	33,4	38,7	45,7	58,8	65,3	74,8	89,8	95,8	108,9	115	133,4	144,7	154,6	171,9	187
Potência de aquecimento	Nom. kW	25,3	31,1	36,3	46,2	55,1	64,9	68,5	84,2	92,8	101,5	108	123,1	136,4	147,1	157,1	176,9
EER	Com 30% de ar novo	2,97	3,26	3,21	3,1	3,28	3,06	3,26	3,24	3,13	3,13	3,03	3,29	3,16	3,19	3,21	3,1
COP	Com 30% de ar novo	3,41	3,56	3,48	3,51	3,47	3,44	3,62	3,47	3,46	3,6	3,48	3,69	3,57	3,5	3,58	3,55
Preço s/ IVA		25.460 €	26.725 €	29.400 €	33.810 €	40.570 €	44.635 €	49.090 €	54.005 €	59.395 €	65.340 €	68.600 €	75.465 €	79.245 €	83.200 €	87.360 €	91.730 €

ROOFTOPS

UATYA-BFC3Y1

Versão de 3 registos, com ar novo e extração integrados

- › Registo de extração integrado
 - › Elimina a sobrepressão excessiva no edifício
 - › Incluindo um ventilador de extração de elevada eficiência para uma circulação de ar ideal em edifícios de maiores dimensões
- › Recuperação de calor termodinâmica
 - › Poupa energia ao recuperar o calor de extração através do permutador de calor exterior
 - › Disponível em todos os modelos
- › Inclui todas as funcionalidades do modelo FC2

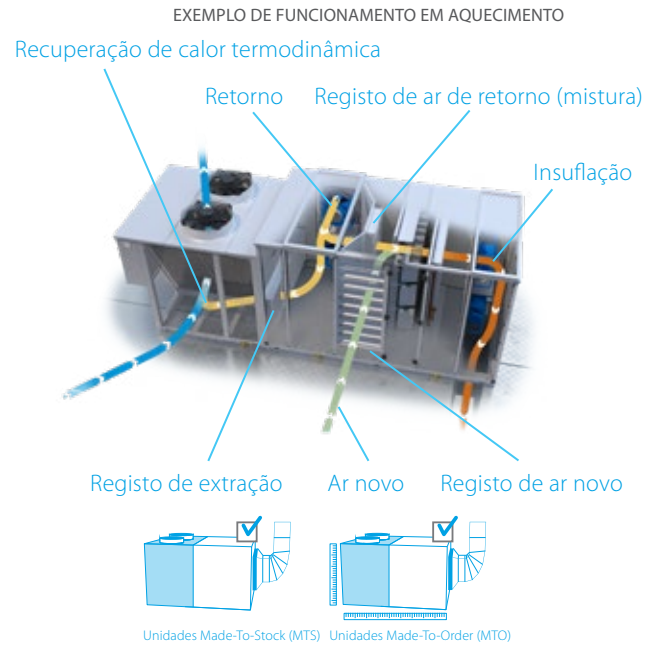

UATYA-BFC3Y1		25	30	40	50	60	70	80	90	100	110	120	140	150	160	180	190	
Potência de arrefecimento	Nom.	kW	25,8	33,4	38,7	45,7	58,8	65,3	74,8	89,8	95,8	108,9	115	133,4	144,7	154,6	171,9	187
	Com 30% de ar novo	kW	27,8	36,1	42,5	49,6	63,7	70,5	81,3	96,8	104,3	118	124,5	145,6	156,8	168,3	186,5	204,4
Potência de aquecimento	Nom.	kW	25,3	31,1	36,3	46,2	55,1	64,9	68,5	84,2	92,8	101,5	108	123,1	136,4	147,1	157,1	176,9
	Com 30% de ar novo	kW	26	32,4	38,3	47,7	57,1	68,6	71,6	87,2	97,9	107	112,3	132	147,5	160	173,5	191,6
EER	Com 30% de ar novo		2,96	3,2	3,27	3,12	3,23	3	3,21	3,22	3,14	3,11	3,01	3,26	3,14	3,18	3,21	3,14
COP	Com 30% de ar novo		3,38	3,48	3,51	3,46	3,4	3,39	3,56	3,45	3,42	3,57	3,4	3,62	3,57	3,49	3,63	3,5
Preço s/IVA			29.525 €	31.005 €	36.145 €	39.220 €	47.065 €	51.770 €	56.945 €	62.640 €	68.900 €	75.800 €	79.595 €	87.550 €	91.915 €	96.515 €	101.350 €	106.415 €

UATYA-BRS4*

Versão de 4 registos com ar novo, extração e recuperação de calor de placas integrados

- › Permutador de calor de placas contracorrente de eficiência premium
 - › Recupera até 58% de calor de extração do ar de retorno
 - › Disponível em recuperação de calor do ar de retorno de 50% e 100%
- › Registo bypass para ativar o permutador de calor de placas ou "free-cooling"
- › Recuperação de calor termodinâmica adicional disponível até aos modelos de 50 kW
- › Inclui todas as funcionalidades do modelo FC3
- › Apenas disponível como modelo Made-To-Order

* Nome de modelo indicativo. Nome do modelo correto a recuperar do software de seleção.



Apenas sob encomenda

MODO DE RECUPERAÇÃO DE CALOR DE PLACAS EM OPERAÇÃO DE AQUECIMENTO

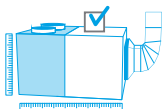
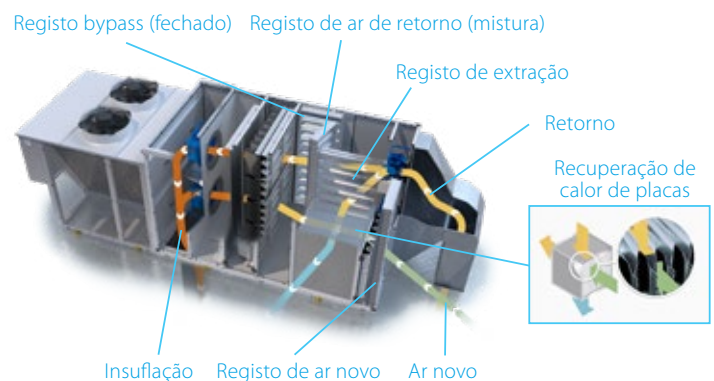

Apenas unidades Made-To-Order (MTO)

Acessórios fornecidos localmente para unidades **Made-To-Stock**

	Materiais	Preço s/IVA	Série BASE (UATYA-BBAY1)					Série FC2 (UATYA-BFC2Y1)					Série FC3 (UATYA-BFC3Y1)									
			25-30	40-50	60-70	80-120	140-190	25-30	40-50	60-70	80-90	100-120	140-190	25-30	40-50	60-70	80-100	110-120	140-180	190		
Tratamento de ar	Filtro ISO grosso 75% (G4)	UATYAC75A UATYAC75B UATYAC75C	45 € 90 € 85 €	2x UATYAC75A + 2x UATYAC75B (Standard para MTS)	3x UATYAC75A + 3x UATYAC75B (Standard para MTS)	6x UATYAC75B (Standard para MTS)	12x UATYAC75C (Standard para MTS)	12x UATYAC75C (Standard para MTS)	2x UATYAC75A + 2x UATYAC75B (Standard para MTS)	3x UATYAC75A + 3x UATYAC75B (Standard para MTS)	6x UATYAC75B (Standard para MTS)	12x UATYAC75C (Standard para MTS)	12x UATYAC75C (Standard para MTS)	12x UATYAC75C (Standard para MTS)	2x UATYAC75A + 2x UATYAC75B (Standard para MTS)	3x UATYAC75A + 3x UATYAC75B (Standard para MTS)	6x UATYAC75B (Standard para MTS)	12x UATYAC75C (Standard para MTS)	12x UATYAC75C (Standard para MTS)	12x UATYAC75C (Standard para MTS)	12x UATYAC75C (Standard para MTS)	12x UATYAC75C (Standard para MTS)
	Filtro ISO ePM10 50% (M5/F5)	UATYAEPM1050A UATYAEPM1050B UATYAEPM1050C	65 € 100 € 100 €	2x UATYAEPM1050A + 2x UATYAEPM1050B	3x UATYAEPM1050A + 3x UATYAEPM1050B	3x UATYAEPM1050B	12x UATYAEPM1050C	12x UATYAEPM1050C	2x UATYAEPM1050A + 2x UATYAEPM1050B	3x UATYAEPM1050A + 3x UATYAEPM1050B	3x UATYAEPM1050B	12x UATYAEPM1050C	12x UATYAEPM1050C	12x UATYAEPM1050C	2x UATYAEPM1050A + 2x UATYAEPM1050B	3x UATYAEPM1050A + 3x UATYAEPM1050B	3x UATYAEPM1050B	12x UATYAEPM1050C	12x UATYAEPM1050C	12x UATYAEPM1050C	12x UATYAEPM1050C	12x UATYAEPM1050C
	Filtro ISO ePM10 70% (M6)	UATYAEPM1070A UATYAEPM1070B UATYAEPM1070C	215 € 365 € 325 €	2x UATYAEPM1070A + 2x UATYAEPM1070B	3x UATYAEPM1070A + 3x UATYAEPM1070B	6x UATYAEPM1070B	12x UATYAEPM1070C	12x UATYAEPM1070C	2x UATYAEPM1070A + 2x UATYAEPM1070B	3x UATYAEPM1070A + 3x UATYAEPM1070B	6x UATYAEPM1070B	12x UATYAEPM1070C	12x UATYAEPM1070C	12x UATYAEPM1070C	2x UATYAEPM1070A + 2x UATYAEPM1070B	3x UATYAEPM1070A + 3x UATYAEPM1070B	6x UATYAEPM1070B	12x UATYAEPM1070C	12x UATYAEPM1070C	12x UATYAEPM1070C	12x UATYAEPM1070C	12x UATYAEPM1070C
	Filtro de saco rígido ISO ePM1 50% (F7)	UATYAEPM150A UATYAEPM150B UATYAEPM150C	215 € 365 € 325 €	2x UATYAEPM150A + 2x UATYAEPM150B	3x UATYAEPM150A + 3x UATYAEPM150B	6x UATYAEPM150B	12x UATYAEPM150C	12x UATYAEPM150C	2x UATYAEPM150A + 2x UATYAEPM150B	3x UATYAEPM150A + 3x UATYAEPM150B	6x UATYAEPM150B	12x UATYAEPM150C	12x UATYAEPM150C	12x UATYAEPM150C	2x UATYAEPM150A + 2x UATYAEPM150B	3x UATYAEPM150A + 3x UATYAEPM150B	6x UATYAEPM150B	12x UATYAEPM150C	12x UATYAEPM150C	12x UATYAEPM150C	12x UATYAEPM150C	12x UATYAEPM150C
	Filtro de saco rígido ISO ePM1 85% (F9)	UATYAEPM185A UATYAEPM185B UATYAEPM185C	215 € 365 € 325 €	2x UATYAEPM185A + 2x UATYAEPM185B	3x UATYAEPM185A + 3x UATYAEPM185B	6x UATYAEPM185B	12x UATYAEPM185C	12x UATYAEPM185C	2x UATYAEPM185A + 2x UATYAEPM185B	3x UATYAEPM185A + 3x UATYAEPM185B	6x UATYAEPM185B	12x UATYAEPM185C	12x UATYAEPM185C	12x UATYAEPM185C	2x UATYAEPM185A + 2x UATYAEPM185B	3x UATYAEPM185A + 3x UATYAEPM185B	6x UATYAEPM185B	12x UATYAEPM185C	12x UATYAEPM185C	12x UATYAEPM185C	12x UATYAEPM185C	12x UATYAEPM185C
	Controlo	UATYACO2P - Sonda CO2 de qualidade do ar da conduta	UATYACO2P	2.370 €	•	•	•	•	•	•	•	•	•	•	•	•	•	•	•	•	•	•
UATYACAP - Transdutor de caudal de ar de controlo da pressão do ar constante		UATYACAP	715 €	•	•	•	•	•	•	•	•	•	•	•	•	•	•	•	•	•	•	
UATYAWRC - Controlo remoto por cabo com ecrã tátil		UATYAWRC	980 €	•	•	•	•	•	•	•	•	•	•	•	•	•	•	•	•	•	•	
UATYARRP - Sonda de retorno da temperatura ambiente (incl. estrutura)		UATYARRP	255 €	•	•	•	•	•	•	•	•	•	•	•	•	•	•	•	•	•	•	
UATYASA - Alarme de fumo e incêndio		UATYASA	1.020 €	•	•	•	•	•	•	•	•	•	•	•	•	•	•	•	•	•	•	
Outro	Cobertura de proteção contra a chuva com grelha anti-intrusão	-	-	não possível	não possível	não possível	não possível	não possível	UATYARPH3 1.395 €	UATYARPH4 1.655 €	UATYARPH5 1.395 €	UATYARPH6 1.395 €	UATYARPH6 1.395 €	UATYARPH6 1.395 €	UATYARPH1 1.000 €	UATYARPH2 1.000 €	UATYARPH8 1.655 €	UATYARPH7 1.530 €	UATYARPH7 1.530 €	UATYARPH7 1.530 €	UATYARPH7 1.530 €	
	Suportes antivibrações em borracha	UATYAAM1 UATYAAM2	155 €	2x UATYAAM1	2x UATYAAM1	2x UATYAAM1 + 1x UATYAAM2	4x UATYAAM1	2x UATYAAM1 + 2x UATYAAM2	2x UATYAAM1	2x UATYAAM1	3x UATYAAM1 + 1x UATYAAM2	4x UATYAAM1	2x UATYAAM1 + 1x UATYAAM2	2x UATYAAM1 + 1x UATYAAM2	1x UATYAAM1 + 1x UATYAAM2	1x UATYAAM1 + 2x UATYAAM2	3x UATYAAM1 + 1x UATYAAM2	2x UATYAAM1 + 2x UATYAAM2	2x UATYAAM1 + 2x UATYAAM2	4x UATYAAM1 + 1x UATYAAM2	3x UATYAAM1 + 2x UATYAAM2	
	Suportes antivibrações em borracha quando se utiliza a resistência a gás	UATYAAM1 UATYAAM2	155 €	1x UATYAAM1 + 1x UATYAAM2	1x UATYAAM1 + 1x UATYAAM2	1x UATYAAM1 + 2x UATYAAM2	5x UATYAAM1	5x UATYAAM1	2x UATYAAM1	1x UATYAAM1 + 1x UATYAAM2	4x UATYAAM1	5x UATYAAM1	5x UATYAAM1	1x UATYAAM1 + 1x UATYAAM2	2x UATYAAM1 + 1x UATYAAM2	4x UATYAAM1	5x UATYAAM1	4x UATYAAM1 + 1x UATYAAM2	3x UATYAAM1 + 2x UATYAAM2	3x UATYAAM1 + 2x UATYAAM2		

Ampla escolha de **opções** montadas na fábrica em unidades **Made-To-Order**

Tratamento de ar interior

- Filtros e filtros de saco rígido
 - Filtragem de várias fases possível
 - De ISO grosso 75% (G4) até ISO ePM1 85% (F9)
- Fontes de calor auxiliares para aquecimento adicional ou complementar
 - Queimador de gás
 - Bateria de resistência elétrica
 - Serpentina de água quente
- Pré-resistência da serpentina de água de recuperação de calor, para recuperar o calor de extração de aplicações onde o calor é rejeitado
- Humidificador de vapor e pós-aquecimento
- Ventiladores Plug Fan EC radiais de insuflação e retorno de tamanho superior e de tamanho superior extra para um ESP superior
- Registos de retorno por mola em caso de falha de energia e/ou alarme de incêndio

Tratamento de ar exterior

- Tratamento anticorrosão no permutador de calor
- Ventilador axial EC ou standard
- Softstarter no compressor para unidades ≥ 140 kW
- Compartimento à prova de som no compressor

Opções de controlo

- Gateway BMS através de Ethernet:
 - SNMP e Modbus TCP/IP (a ligação standard BACnet TCP/IP já não pode ser utilizada)
- Gateway BMS através da porta de 3 cabos:
 - BACnet MS/TP ou Lonworks (a ligação standard Modbus RS485 já não pode ser utilizada)

Acessórios fornecidos localmente para unidades **Made-To-Order**

		MTO - série BASE	MTO - série FC2	MTO - série FC3	MTO - série RS4
Controlo	UATYACO2P - Sonda CO2 de qualidade do ar da conduta	•	•	•	•
	UATYACAP - Transdutor de caudal de ar de controlo da pressão do ar constante	•	•	•	•
	UATYAWRC - Controlo remoto por cabo com ecrã tátil	•	•	•	•
	UATYARRP - Sonda de retorno da temperatura ambiente (incl. estrutura)	•	•	•	•
	UATYASA - Detetor de fumo e incêndio	•	•	•	•
Outro	Suportes antivibrações em borracha	• (1)	• (1)	• (1)	• (1)
	Cobertura de proteção contra a chuva com grelha anti-intrusão	• (1)	• (1)	• (1)	• (1)

(1) Código de referência a selecionar no software de seleção.

A inovação continua com Chillers e Bombas de calor a R-32



A Daikin é a primeira empresa a apresentar uma gama tão extensa de unidades para arrefecimento e bombas de calor ar/água desde 4 a 1220 kW com compressores Scroll R-32

Três séries nas versões só frio e Bomba de calor ar/água a R-32

- › Compressores R32 otimizados para funcionamento em modo bomba de calor
- › Eficiências sazonais SEER e SCOP mais elevadas do segmento
- › Conectividade com monitorização remota Daikin On Site
- › Novos opcionais (Ex: kit bomba inverter + depósito de inércia)
- › Produção de água quente até 60°C
- › Temperatura ambiente até -15°C
- › 2 níveis de eficiência energética
- › 3 níveis de configuração do ruído



EWA(Y)A-D
R-32



EWA(Y)T-CZ
R-32



EWA(Y)T-B
R-32



EWAT
R-32

Substituição de caldeiras

Sistemas Cascata



EWYT-B-(R-32)



Condensador Placas

EWWH-J- (R1234ze)



Evaporador Placas



Condensador Tubular (S&T)

Desde 150kW *
Preços sob consulta

NOVO

75 °C

60 °C

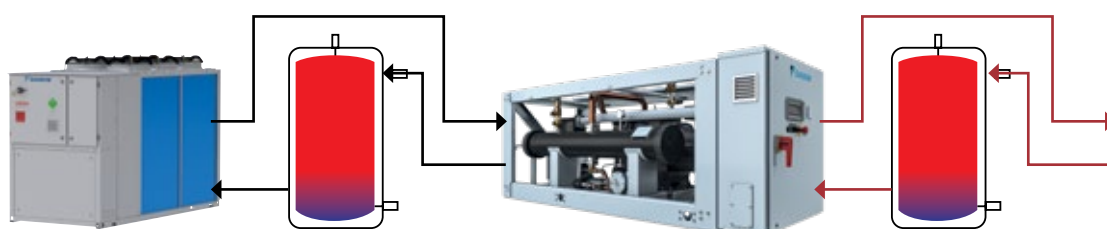

* Evaporador 45°C/40°C; Condensador 75°C com DT até 20K

- › Excelente eficiência sazonal
- › Baixo nível de ruído
- › Instalação "Plug & Play"
- › Compressor Daikin do tipo swing/scroll
- › **Kit hidráulico integrado**
- › Interruptor de corte incluído
- › Vasta gama de funcionamento
- › Comando remoto por cabo, incluído de série
- › Série bomba EWYA-DV3P com produção de água quente até 65°C

Ver Catálogo Geral.



EWAA004-008



Só Frio	Arref. kW	Aquec. kW	Preço s/IVA	Alimentação Elétrica
EWAA004DV3P	4,52	-	4.260 €	Monofásico
EWAA006DV3P	5,09	-	4.515 €	Monofásico
EWAA008DV3P	5,44	-	4.885 €	Monofásico



Bomba de Calor	Arref. kW	Aquec. kW	Preço s/IVA	Alimentação Elétrica
EWYA004DV3P	4,52	4,60	4.675 €	Monofásico
EWYA006DV3P	5,09	5,90	5.115 €	Monofásico
EWYA008DV3P	5,44	7,80	5.605 €	Monofásico

(1) OP10 - Resistência eléctrica no evaporador.

Opcionais

Referência	Descrição	Preço s/IVA
BRC1HHD(K/S/W)	Comando por cabo	190 €
EKRPIAHT	PCB para on/off remoto	190 €
 EKRPIHBA	PCB com I/O Placa opcional, para sinal de funcionamento ou alarme. Informação de funcionamento do compressor e contacto para aquecimento adicional de caldeira.	190 €

LIMITES DE FUNCIONAMENTO (TEMPERATURA EXTERIOR)

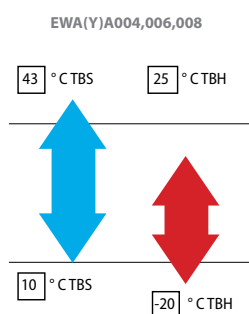

I.C.P. Recomendado [A]						F + N + T	230V (1~)
004	006	008	009	010	011		

I.C.P. Recomendado [A]			3F + N + T	400V (3~)
009	011	013		

EWAA-DV3P/DW1P EWYA-DV3P/DW1P

Compressor inverter

- Fluido frigorígeno R-32 com impacto ambiental reduzido e carga até 30% inferior quando comparado com versões R410a
- Limites de operação do lado do ar em arrefecimento +10 °C a +43 °C
- Limites de operação do lado da água em arrefecimento +5 °C a +22 °C
- Limites de operação do lado do ar em aquecimento -25 °C a +25 °C
- Limites de operação do lado da água em aquecimento +9 °C a +60 °C
- Design compacto com kit hidráulico incluído: o volume de água necessário é minimizado. Circulador com controlo por inverter, vaso de expansão e sensor de fluxo principal incluído
- Fácil instalação e manutenção
- Controlador MMI-2 incluído para instalação no interior do espaço



Mini Chiller Inverter

Arrefecimento	EWAA	011DV3P	014DV3P	016DV3P	011DW1P	014DW1P	016DW1P	
Preço s/ IVA		6.245 €	6.690 €	7.180 €	6.370 €	6.820 €	7.315 €	
		Monofásico			Trifásico			
Cap. Arrefecimento Nom.	kW	11,6 ⁽¹⁾ / 11,5 ⁽²⁾	12,8 ⁽¹⁾ / 12,7 ⁽²⁾	14,0 ⁽¹⁾ / 15,3 ⁽²⁾	11,6 ⁽¹⁾ / 11,5 ⁽²⁾	12,8 ⁽¹⁾ / 12,7 ⁽²⁾	14,0 ⁽¹⁾ / 15,3 ⁽²⁾	
Potência absorvida Arrefecimento Nom.	kW	3,56 ⁽¹⁾ / 2,17 ⁽²⁾	4,06 ⁽¹⁾ / 2,51 ⁽²⁾	4,58 ⁽¹⁾ / 3,24 ⁽²⁾	3,56 ⁽¹⁾ / 2,17 ⁽²⁾	4,06 ⁽¹⁾ / 2,51 ⁽²⁾	4,58 ⁽¹⁾ / 3,24 ⁽²⁾	
SEER ⁽³⁾		5,79	5,71	5,59	5,79	5,71	5,59	
Arrefecimento ambiente ηs,c	%	229	226	221	229	226	221	
EER		3,26 ⁽¹⁾ / 5,31 ⁽²⁾	3,16 ⁽¹⁾ / 5,04 ⁽²⁾	3,06 ⁽¹⁾ / 4,74 ⁽²⁾	3,26 ⁽¹⁾ / 5,31 ⁽²⁾	3,16 ⁽¹⁾ / 5,04 ⁽²⁾	3,06 ⁽¹⁾ / 4,74 ⁽²⁾	
Fluido frigorígeno Circuitos	Quantidade	1						
Compressor	Quantidade	1						
Dimensões	Unidade Prof. x Larg. x Altura	460 x 1.380 x 870						
Peso	Unidade / Peso em funcionamento	147						
Potência sonora / Pressão sonora	Arrefecimento Nom.	dBA	67,0 / 47,7	69,0 / 50,8	69,0 / 51,0	67,0 / 47,7	69,0 / 50,8	69,0 / 51,0
Alimentação elétrica	Fase/ Freqüência/ Tensão	Hz / V	1~ / 50 / 230			3~ / 50 / 400		

(1) Arrefecimento: EW 12°C; LW 7°C; Temperatura ambiente: 35°CDB (2) Arrefecimento: EW 23°C; LW 18°C; Temperatura ambiente: 35°CDB (3) De acordo com EN14825

Bomba de Calor Inverter

Arrefecimento & Aquecimento	EWYA	009DV3P	011DV3P	014DV3P	016DV3P	009DW1P	011DW1P	014DW1P	016DW1P	
Preço s/ IVA		6.475 €	6.940 €	7.435 €	7.965 €	6.600 €	7.085 €	7.590 €	8.125 €	
		Monofásico				Trifásico				
Cap. Arrefecimento Nom.	kW	9,35 ⁽¹⁾ /9,10 ⁽²⁾	11,6 ⁽¹⁾ /1,5 ⁽²⁾	12,8 ⁽¹⁾ /12,7 ⁽²⁾	14,0 ⁽¹⁾ /15,3 ⁽²⁾	9,35 ⁽¹⁾ /9,10 ⁽²⁾	11,6 ⁽¹⁾ /11,5 ⁽²⁾	12,8 ⁽¹⁾ /12,7 ⁽²⁾	14,0 ⁽¹⁾ /15,3 ⁽²⁾	
Cap. Aquecimento Nom.	kW	9,37 ⁽³⁾ /9,00 ⁽⁴⁾	10,6 ⁽³⁾ /9,82 ⁽⁴⁾	12,0 ⁽³⁾ /12,5 ⁽⁴⁾	16,0 ⁽³⁾ /16,0 ⁽⁴⁾	9,37 ⁽³⁾ /9,00 ⁽⁴⁾	10,6 ⁽³⁾ /9,82 ⁽⁴⁾	12,0 ⁽³⁾ /12,5 ⁽⁴⁾	16,0 ⁽³⁾ /16,0 ⁽⁴⁾	
Potência Absorvida Arrefecimento Nom.	kW	2,79 ⁽¹⁾ /1,71 ⁽²⁾	3,56 ⁽¹⁾ /2,17 ⁽²⁾	4,06 ⁽¹⁾ /2,51 ⁽²⁾	4,58 ⁽¹⁾ /3,24 ⁽²⁾	2,79 ⁽¹⁾ /1,71 ⁽²⁾	3,56 ⁽¹⁾ /2,17 ⁽²⁾	4,06 ⁽¹⁾ /2,51 ⁽²⁾	4,58 ⁽¹⁾ /3,24 ⁽²⁾	
Potência Absorvida Aquecimento Nom.	kW	1,91 ⁽³⁾ /2,43 ⁽⁴⁾	2,18 ⁽³⁾ /2,68 ⁽⁴⁾	2,46 ⁽³⁾ /3,42 ⁽⁴⁾	3,53 ⁽³⁾ /4,56 ⁽⁴⁾	1,91 ⁽³⁾ /2,43 ⁽⁴⁾	2,18 ⁽³⁾ /2,68 ⁽⁴⁾	2,46 ⁽³⁾ /3,42 ⁽⁴⁾	3,53 ⁽³⁾ /4,56 ⁽⁴⁾	
SEER ⁽⁵⁾		5,62	5,79	5,71	5,59	5,62	5,79	5,71	5,59	
Arrefecimento ambiente ηs,c	%	222	229	226	221	222	229	226	221	
EER		3,35 ⁽¹⁾ /5,34 ⁽²⁾	3,26 ⁽¹⁾ /5,31 ⁽²⁾	3,16 ⁽¹⁾ /5,04 ⁽²⁾	3,06 ⁽¹⁾ /4,74 ⁽²⁾	3,35 ⁽¹⁾ /5,34 ⁽²⁾	3,26 ⁽¹⁾ /5,31 ⁽²⁾	3,16 ⁽¹⁾ /5,04 ⁽²⁾	3,06 ⁽¹⁾ /4,74 ⁽²⁾	
Aquecimento ambiente Saída de água a 35 °C com clima moderado	General	SCOP	4,82	4,73	4,7	4,69	4,82	4,73	4,7	4,69
	General	ηs (Eficiência sazonal)	190	186	185	185	190	186	185	185
	General	Classe de eficiência sazonal	A+++				A+++			
COP			4,91 ⁽³⁾ /3,71 ⁽⁴⁾	4,83 ⁽³⁾ /3,66 ⁽⁴⁾	4,87 ⁽³⁾ /3,64 ⁽⁴⁾	4,53 ⁽³⁾ /3,51 ⁽⁴⁾	4,91 ⁽³⁾ /3,71 ⁽⁴⁾	4,83 ⁽³⁾ /3,66 ⁽⁴⁾	4,87 ⁽³⁾ /3,64 ⁽⁴⁾	4,53 ⁽³⁾ /3,51 ⁽⁴⁾
Fluido frigorígeno Circuitos	Quantidade	1								
Compressor	Quantidade	1								
Dimensões	Unidade Prof. x Larg. x Altura	460 x 1.380 x 870				460 x 1.380 x 870				
Peso	Unidade / Peso em funcionamento	147								
Potência sonora / Pressão sonora	Arrefecimento Nom.	dBA	65,5/44,0	67,0/47,7	69,0/50,8	69,0/51,0	65,5/44,0	67,0/47,7	69,0/50,8	69,0/51,0
Alimentação elétrica	Fase/ Freqüência/ Tensão	Hz / V	1~/50/230				3~/50/400			

(1) Arrefecimento: EW 12°C; LW 7°C; Temperatura Ambiente: 35°CDB; (2) Arrefecimento: EW 23°C; LW 18°C; Temperatura Ambiente: 35°CDB; (3) Condição: Ta DB/WB 7°C/6°C - LWC 35°C (DT = 5°C); (4) Condição: Ta DB/WB 7°C/6°C - LWC 45°C (Dt=5°C); (5) De acordo com EN14825

Acessórios para Mini-Chiller/ Bomba de Calor

Referência	Descrição	Preço S/IVA	EWAA(011/014/016) D(V3P/W1P) (-H-)	EWYA(009/011/014/016) D(V3P/W1P) (-H-)
EKRP1HBA ⁽¹⁾	Placa contactos I/O (para term ext)	190 €	✓	✓
EKRP1AHT	Placa contactos ON/OFF	190 €	✓	✓
BRC1HHD(K/S/W)	Termostato adicional	190 €	✓	✓
EKFLSW1 ⁽²⁾	Fluxostato	150 €	✓	✓
AFVALVE1	Válvula proteção anti-gelo	170 €	✓	✓

(1) Contactos adicionais para permitir o controlo bivalente em combinação com um termostato externo. (2) EKFLSW1 - É obrigatório para o mini-chiller no caso de utilização de Glicol.

LIMITES DE FUNCIONAMENTO (TEMPERATURA EXTERIOR)

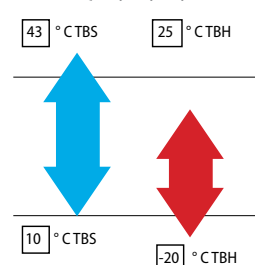

EWAT-CZ - Apenas arrefecimento

EWYT-CZ - Bomba de calor

- › Gama de capacidade de **16 a 90 kW**
- › **Intervalo de funcionamento alargado** nas versões de aquecimento e arrefecimento
- › Tecnologia **totalmente inverter**
- › Compressores scroll **inverter DC**
- › Ventiladores axiais inverter DC de **elevada eficiência**
- › **Versão CZP** - Com kit inverter de elevação baixa (~150 kPa)
- › **Versão CZH** - Com kit inverter de elevação alta (~300 kPa)
 - Preço sob consulta
- › **Versão CZN** - Sem kit de bomba - Preço sob consulta
- › **Versão CZ(P/H/N)C** - Com opcional recuperação parcial
 - Preço sob consulta
- › **Serpentina de condensação** Cu-Al otimizada
- › **Dois circuitos (DUAL)** a partir do tamanho 040



Incluído o arranque por técnicos Daikin
(Condição necessária para garantia)



	Só Frio	Arrefecimento kW		Eficiência em arref.		Preço s/IVA	Opcional OPT-191 ⁽¹⁾	Alimentação Elétrica
		Nominal	Max	SEER	ηs,c			
1 Circuito	EWAT016CZP-A1	16,1	18,7	5,30	209	11.930 €	790 €	TRIFÁSICO
	EWAT021CZP-A1	21,1	25,4	5,41	213	13.955 €		
	EWAT025CZP-A1	25,9	29,6	5,41	213	15.255 €		
	EWAT032CZP-A1	32,7	39,1	5,70	225	18.285 €		
2 Circuitos	EWAT040CZP-A1	39,9	45,7	5,36	211	21.490 €		
	EWAT040CZP-A2	41,7	50,1	5,76	228	22.890 €		
	EWAT050CZP-A2	51,1	58,7	5,48	216	25.815 €		
	EWAT064CZP-A2	64,4	73,4	5,34	211	29.770 €		
	EWAT090CZP-A2	88,8	98,9	5,18	204	39.195 €		



	Bomba de Calor	Arrefecimento kW		Aquecimento kW		Eficiência em aquec.		Preço s/IVA	Opcional OPT-191 ⁽¹⁾	Alimentação Elétrica
		Nominal	Max	Nominal	Max	SCOP	Eficiência Sazonal			
1 Circuito	EWYT016CZP-A1	16,1	18,7	15,6	18	4,03	A++	13.205 €	790 €	TRIFÁSICO
	EWYT021CZP-A1	21,1	25,4	19,9	24	4,06		15.670 €		
	EWYT025CZP-A1	25,9	29,6	24,6	28,3	4,19		17.590 €		
	EWYT032CZP-A1	32,7	39,1	32,1	36,1	4,18		20.660 €		
	EWYT040CZP-A1	39,9	45,7	39	44,2	4,18		24.740 €		
2 Circuitos	EWYT040CZP-A2	41,7	50,1	40	48,4	4,19	26.770 €			
	EWYT050CZP-A2	51,1	58,7	49,5	58,9	4,09	29.490 €			
	EWYT064CZP-A2	64,4	73,4	61,4	68,7	4,01	34.180 €			
	EWYT090CZP-A2	88,8	98,9	85,3	94,1	4,04	45.180 €			

(1) OPT-191 – Resistência elétrica de proteção anti-congelação (EWA(Y)T-CZPBA)

Ampla gama de funcionamento



Produção de água quente **até 60°C** para aquecimento ambiente ou água quente sanitária

Temperatura ambiente **até -20°C** nos modos de arrefecimento e aquecimento para as aplicações mais críticas

Produção de água refrigerada **até -20°C** para aplicação de salmoura

Funcionamento com uma temperatura ambiente **até 52°C** adequado para as condições mais extremas

Para obter os melhores desempenhos

As eficiências de **Carga total e Carga parcial** para as aplicações de Conforto e Processo nos modos de Arrefecimento e Aquecimento

- › EER até 3,22
- › SEER até 5,76
- › SEPR até 8,48
- › COP até 3,46
- › SCOP AW35 até 4,19 **A++**
- › SCOP AW55 até 3,02 **A+**

LIMITES DE FUNCIONAMENTO (TEMPERATURA EXTERIOR)

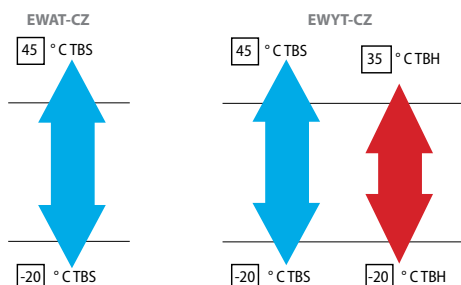

Opcionais	Referências	Preço s/ IVA
Sonda de temperatura para configuração master/slave	EKRSC TMS	90 €
Extensão I/O para caudal primário variável, AQS, limite de potência, reset de set-point, low noise	EKRSC IO	260 €
Ligação a GTC externa (Modbus RTU/TCP, Bacnet MSTP/IP)	EKRSC BMS	350 €
Display Local/remoto HMI externo	EKRSC PCS	475 €

I.C.P. Recomendado [A]							3F + T 400V (3~)
16	21/25	32	40	50	64	90	
25 [A]	32 [A]	40 [A]	50 [A]	63 [A]	75 [A]	100 [A]	

Bomba de Calor – Versão Split

NOVO

- › Gama de capacidade de **21 a 64 kW**
- › **Intervalo de funcionamento alargado**
- › Sistema de deteção de fugas e ventilador integrados (unidade interior)
- › Possibilidade de instalação sem adição de glicol (para o caso de temperaturas exteriores baixas)
- › Tecnologia **totalmente inverter**
- › Compressores scroll **inverter DC**
- › Ventiladores axiais inverter DC de **elevada eficiência**
- › **Kit de bomba inverter**
- › **Dois circuitos (DUAL)** no tamanho 064
- › Elevada conectividade



Incluído o arranque por técnicos Daikin
(Condição necessária para garantia) 

Bomba de Calor Split		Arrefecimento kW		Aquecimento kW		Eficiência em arref.		Preço s/IVA	Alimentação Elétrica
		Nominal	Max	Nominal	Max	SEER	SCOP		
1 Circuito	EWYT021CZI-A1+	21,1	25,3	19,9	24,1	5,41	4,19	18.020 €	TRIFÁSICO
	EWYT021CZO-A1								
	EWYT032CZI-A1+	32,7	38,9	32,1	37,8	5,7	4,18		
	EWYT032CZO-A1								
EWYT040CZI-A1+	39,9	45,6	39	45,1	5,36	4,18	28.465 €		
EWYT040CZO-A1									
2 Circuitos	EWYT064CZI-A2+	64,4	73,3	61,8	71,5	5,34	4,01	39.305 €	
	EWYT064CZO-A2								

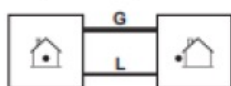

Unidade Interior

Unidade Exterior

Comprimento máximo de tubagem e desnível entre UI e UE	Comprimento
Comprimento máximo de tubagem e desnível entre UI e UE	30 m
Desnível máximo entre UI e UE	< 10 m

Dimensões da tubagem de ligação Ui- UE		
Unidade Interior	G = linha de Gás	L = Linha de Líquido
EWYT021CZI-A1	Ø 28,6 mm	Ø 9,52 mm
EWYT032CZI-A1		Ø 12,7 mm
EWYT040CZI-A1		Ø 12,7 mm
EWYT064CZI-A2	2 x Ø 28,6 mm	2 x Ø 12,7 mm

LIMITES DE FUNCIONAMENTO (TEMPERATURA EXTERIOR)

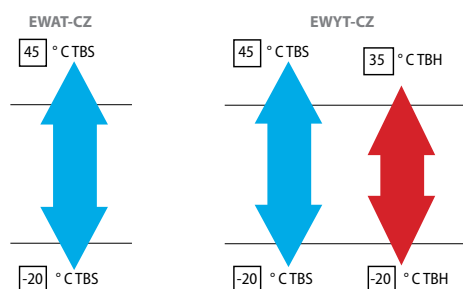

Opcionais	Referências	Preço s/ IVA
 Display Local/remoto HMI externo	EKRSCPCS	475 €

I.C.P. Recomendado [A]							
16	21/25	32	40	50	64	90	3F + T 400V (3~)
25 [A]	32 [A]	40 [A]	50 [A]	63 [A]	75 [A]	100 [A]	

Chiller scroll de condensação a ar, eficiência elevada

- › Primeiro chiller de condensação a ar R-32 com compressores scroll do mercado
- › A seleção de um equipamento a R-32 permite reduzir o impacto ambiental na ordem dos 68% em comparação com o R-410A e origina diretamente um consumo de energia inferior graças à elevada eficiência energética
- › 1 ou 2 circuitos de refrigeração totalmente independentes para uma fiabilidade superior
- › Controlador MicroTech 4 com lógica de controlo superior e interface simples
- › Custo de funcionamento reduzido e tempo de vida útil alargado graças ao design cuidado que visa otimizar a eficiência energética dos chillers e melhorar a rentabilidade, a eficiência e a gestão económica da instalação
- › Modulação da velocidade do ventilador para assegurar um controlo preciso do caudal de ar e uma temperatura de condensação otimizada
- › Possibilidade de configurar bandas de tempo detalhadas para reduzir a velocidade de rotação do ventilador e as emissões sonoras
- › Graças à gestão da pressão de condensação dinâmica, o controlador do chiller ajusta o set-point da pressão de condensação para minimizar a potência absorvida geral do chiller



Incluído o arranque por técnicos Daikin (Condição necessária para garantia) 

		Versão de Eficiência Standard (silver)				Versão de Alta Eficiência (gold)					
		EWAT-B 085-SS	EWAT-B 115-SS	EWAT-B 135-SS	EWAT-B 175-SS	EWAT-B 085-XS	EWAT-B 115-XS	EWAT-B 145-XS	EWAT-B 185-XS		
Apenas arrefecimento											
Preço s/ IVA											
Arrefecimento ambiente	Condição A35°C Pdc	kW		80,92	108,97	131,42	174,93	87,9	113,89	143,48	182,67
	ηs,c	%		161	173	161	176,2	167	183	175	175,8
	ηs,c + VFDFAN	%									
SEER		4,1		4,4	4,1	4,48	4,25	4,65	4,45	4,47	
SEER + VFDFAN											
Potência de arrefecimento Nom.		kW		81	109	131	175	88	114	143	183
Consumo Arrefecimento Nom.		kW		31,8	38,5	49,8	67,8	28,8	36,6	44,4	63,6
EER		2,55		2,83	2,64	2,58	3,05	3,12	3,23	2,87	
Dimensões	Unidade	Altura	mm			1.801		1.801		1.822	
		Largura	mm			1.204					
		Profundidade	mm		2.120	2.660		3.180	2.660	3.180	3.780
Peso	Unidade	kg		681	767	811	984	737	830	949	1.066
	Peso de funcionamento	kg		686	773	820	996	742	836	958	1.078

Opcionais recomendados (Preço s/ IVA)									
Controlo de sobre/sub tensão	15	Incluído no preço da unidade							
Fluxostato	58	350 €							
Apoios	75	445 €							
Filtro de água	115	310 €							
Isolamento evaporador	29	335 €							
Tratamento E-coating ao condensador	139	905 €	1.355 €	1.805 €	1.355 €	1.805 €	2.255 €		
Opcionais (Preço s/ IVA)									
Carta Modbus	180	600 €							
Bomba simples baixa pressão	78	2.655 €	2.765 €	2.940 €	2.765 €	2.940 €	3.055 €		
Bomba simples alta pressão	79	3.235 €			3.355 €			3.565 €	
Bomba dupla baixa pressão	80	4.365 €		4.500 €	4.365 €	4.500 €	4.675 €		
Bomba dupla alta pressão	81	5.125 €		5.230 €			5.365 €		
Bomba simples baixa pressão + depósito	134	4.155 €	4.655 €	4.830 €	4.655 €	4.830 €	4.945 €		
Bomba simples alta pressão + depósito	135	4.750 €		5.245 €			5.455 €		
Bomba dupla baixa pressão + depósito	136	6.470 €	6.550 €	6.650 €	6.550 €	6.650 €	6.775 €		
Bomba dupla alta pressão + depósito	137	7.070 €		7.175 €			7.380 €		

Bomba de calor multi-scroll de condensação a ar, eficiência elevada e ruído standard

- › Circuito frigorífico simples (2/4 compressores scroll) com evaporador único
- › A seleção de um equipamento a R-32 origina diretamente um consumo de energia inferior graças à elevada eficiência energética, permitindo reduzir o impacto ambiental na ordem dos 68% em comparação com o R-410A e origina diretamente um consumo de energia inferior graças à elevada eficiência energética
- › Design compacto adequado para substituições
- › Condensador em tubo de cobre com alhetas em alumínio protegidas com epoxy no condensador.
- › Opção de recuperação de calor parcial disponível
- › Permutador de calor de placas em aço inoxidável
- › Ligação até 4 Unidades em paralelo Std
- › Opção de ligação a GTC sob consulta

Nota: Versão low noise sob consulta. Outros opcionais de acordo com Catálogo Geral sob consulta.



Incluído o arranque por técnicos Daikin (Condição necessária para garantia)

			Versão de Eficiência Standard (silver)				Versão de Alta Eficiência (gold)			
Modelo	EWYT-B		085-SS	105-SS	135-SS	175-SS	085-XS	115-XS	135-XS	175-XS
Preço s/ IVA			24.685 €	28.570 €	32.320 €	38.690 €	28.540 €	33.810 €	37.575 €	46.350 €
Potência de arrefecimento	Nom.	kW	75	98	120	153	80	104	126	166
EER			2,69	2,68	2,7	2,65	3,03	2,95	2,99	2,93
SEER			3,9	3,98	3,9	4,01	4,24	4,38	4,24	4,45
Potência de aquecimento		kW	82,24	106,24	132,23	169,8	85,86	111,02	133,18	176,29
COP			2,921	2,911	2,922	2,881	3,295	3,345	3,405	3,411
SCOP			3,34	3,41	3,36	3,40	3,70	3,72	3,70	3,67
Dimensões	Altura	mm	1.800							
	Largura	mm	1.195							
	Comprimento	mm	2.225	2.825	3.425		2.825	3.425		4.025
Peso	Unidade	kg	955	1.065	1.165	1.320	1.080	1.140	1.220	1.400
	Peso de funcionamento	kg	962	1.072	1.172	1.327	1.091	1.151	1.231	1.416

Opcionais recomendados (Preço s/ IVA)									
Controlo de sobre/sub tensão	15	Incluído no preço da unidade							
Fluxostato	58	350 €							
Apoios	75	445 €							
Filtro de água	115	310 €							
Tratamento Epoxy no condensador		Incluído							
Opcionais (Preço s/ IVA)									
Carta Modbus	180	600 €							
Bomba simples baixa pressão	78	2.995 €		3.495 €		2.995 €		3.495 €	
Bomba simples alta pressão	79	3.495 €		3.520 €		3.495 €			
Bomba dupla baixa pressão	80	4.410 €	5.255 €	5.320 €	4.410 €	4.585 €	5.255 €		
Bomba dupla alta pressão	81	5.255 €	6.000 €	6.765 €	5.255 €	6.000 €	6.720 €		
Bomba simples baixa pressão + depósito	134	4.845 €		5.350 €		4.845 €		5.350 €	
Bomba simples alta pressão + depósito	135	5.350 €		6.590 €		5.350 €		6.590 €	
Bomba dupla baixa pressão + depósito	136	6.515 €	6.640 €	7.235 €	6.515 €	6.640 €	7.235 €		
Bomba dupla alta pressão + depósito	137	7.235 €	8.145 €	9.085 €	7.235 €	8.145 €	9.085 €		

Nota: Restantes características de acordo com o Catálogo Geral.

EWQ-KCW1N

**Uma das mais compactas unidades do mercado:
600 mm x 600 mm x 600 mm**

- › Baixo consumo energético
- › Nível de ruído reduzido durante o funcionamento
- › Volume de fluido frigorífero reduzido
- › Permutador de calor de placas em aço inoxidável
- › Extensão possível até 183 kW
- › Instalação e manutenção simplificada
- › Seleção por controlo remoto das funções de arrefecimento ou aquecimento
- › Bomba de calor água/água, inversão de ciclo no circuito hidráulico
- › Integração standard: filtro de água, fluxostato, purga do ar, tomadas de pressão



EWWQ-KCW1N

Unidades para funcionamento em modo só arrefecimento ou modo só aquecimento

Incluído o arranque por técnicos Daikin (Condição necessária para garantia)

Modelo		EWWQ014KCW1N	EWWQ025KCW1N	EWWQ033KCW1N	EWWQ049KCW1N	EWWQ064KCW1N
Preço s/IVA		6.135 €	8.130 €	9.520 €	12.825 €	15.195 €
Capacidade Arrefecimento ⁽¹⁾	kW	13,25	23,89	30,47	47,15	61,00
Capacidade Aquecimento ⁽²⁾	kW	14,98	27,3	34,74	54,13	69,51
EER ⁽¹⁾		4,21	4,18	4,16	4,13	4,18
SEER ⁽¹⁾		4,02	4,23	3,63	4,48	3,88
SCOP clima moderado ⁽²⁾		3,64	3,63	3,71	3,58	3,87



























Modelo	Duas unidades empilhadas			Três unidades empilhadas			
	EWWQ098KCW1N	EWWQ113KCW1N	EWWQ128KCW1N	EWWQ147KCW1N	EWWQ162KCW1N	EWWQ177KCW1N	EWWQ192KCW1N
	2x 049	1x 049 + 1x 064	2x 064	3x 049	2x049 + 1x 064	1x 049 + 2x 064	3x 064
Preço s/IVA	25.650 €	28.020 €	30.390 €	38.475 €	40.845 €	43.215 €	45.585 €
Capacidade Arrefecimento ⁽¹⁾	kW	94,30	108,2	122,0	141,5	155,3	169,2
Capacidade Aquecimento ⁽²⁾	kW	108,26	123,64	139,02	162,39	177,77	193,15

Acessórios	EWWQ014KCW1N	EWWQ025KCW1N	EWWQ033KCW1N	EWWQ049KCW1N	EWWQ064KCW1N
EKRSCWI Sonda de temperatura de entrada de água: › Em caso de caudal variável (Uma por cada evaporador) › Em caso de ajuste de válvula de 3 vias para controlo de condensação (Uma por cada condensador)					
				95 € (por cada sonda)	
EKRSCMTS Sensor de temperatura para configuração Master/Slave				90 €	
EKRSCBMS Comunicação com BMS (Modbus TCP, Bacnet MSTP/IP)				350 €	
EKRSCPCS Display Local/remoto HMI externo				475 €	
EKRSCCLK Kit para instalação empilhada (Encomendar pelo menos um kit no caso de unidades empilhadas)				185 €	

(1) Arrefecimento 12°C/7°C - 30°C/35. (2) Aquecimento 10°C/7°C - 40°C/45°C.

A opção BRINE é standard nesta gama graças ao transdutor de baixa pressão que substitui o interruptor de baixa pressão e torna a unidade adequada para múltiplas aplicações como por exemplo glicol até -10°C.

Ventilo-convectores - Resumo da gama

		Motor BLDC <small>INVERTER</small>		Motor AC	
Chão/Teto	Carroçados	FWZ-AT/AF		FWV-DAT/DAF	
		FWR-AT/AF	 	FWL-DAT/DAF	 
Conduatas	Baixa Pressão	FWS-AT/AF	 	FWM-DAT/DAF	 
		FWE-DT/DF			APENAS 20 CM DE ALTURA!
	Média Pressão	FWP-CT/CF		FWB-CT/CF	
	Alta Pressão	FWN-AT/AF		FWD-AT/AF	
Mural				FWT-GT	
Cassetes		FWC-BT/BF		FWF_BT/BF	
	Protocolo Aberto	FWI-A		FWH-A	
		FWC-DT/DF		BREVEMENTE	FWF-DT/DF
Comandos					
		FWEC10 (BLDC) FWEC2T (2 TUBOS) FWEC4T (4 TUBOS) NOVO	FWEC1A FWEC2A FWEC3A	FWECSAP FWECSAC	FWECSAP FWTOUCH (W/B/G)

Ventilo-convectores

Unidades de chão/teto com motor BLDC inverter



FWZ-AT/AF



FWR-AT/AF



FWR-AT/AF



FWS-AT/AF



FWS-AT/AF

FWZ-AT/AF*

Unidade de chão com motor inverter

s/ válvulas	Preço s/ IVA	c/ válvula 3 vias**	Preço s/ IVA	Capacidade Arrefecimento kW ⁽¹⁾			Capacidade Aquecimento kW ⁽²⁾		
				Velocidade					
				baixa	média	alta	baixa	média	alta
FWZ02ATN	565 €	FWZ02ATV	805 €	0,61	1,96	2,64	0,69	2,67	3,47
FWZ03ATN	600 €	FWZ03ATV	835 €	0,88	3,27	4,96	0,95	4,32	6,4
FWZ06ATN	695 €	FWZ06ATV	935 €	1,19	4,8	6,32	1,29	6,1	7,52
FWZ08ATN	870 €	FWZ08ATV	1.120 €	1,19	7,75	10,08	1,92	8,93	11,18

Notas das capacidades:

(1) Arrefecimento: água 7-12°C | ar: 27°C com 19º temp bolbo húmido (2) Aquecimento: água 50-45°C | ar: 20°C Pressão estática de seleção: 0 Pa

FWR-AT/AF*

Unidade do tipo chão/teto com motor inverter

s/ válvulas	Preço s/ IVA	c/ válvula 3 vias**	Preço s/ IVA	Capacidade Arrefecimento kW ⁽¹⁾			Capacidade Aquecimento kW ⁽²⁾		
				Velocidade					
				baixa	média	alta	baixa	média	alta
FWR02ATN	595 €	FWR02ATV	820 €	0,61	1,96	2,64	0,69	2,67	3,47
FWR03ATN	645 €	FWR03ATV	875 €	0,88	3,27	4,96	0,95	4,32	6,4
FWR06ATN	740 €	FWR06ATV	980 €	1,19	4,8	6,32	1,29	6,1	7,52
FWR08ATN	945 €	FWR08ATV	1.195 €	1,19	7,75	10,08	1,92	8,93	11,18

Notas das capacidades:

(1) Arrefecimento: água 7-12°C | ar: 27°C com 19º temp bolbo húmido (2) Aquecimento: água 50-45°C | ar: 20°C Pressão estática de seleção: 0 Pa

FWS-AT/AF*

Unidade de baixa pressão estática para instalação oculta com motor inverter

s/ válvulas	Preço s/ IVA	c/ válvula 3 vias**	Preço s/ IVA	Capacidade Arrefecimento kW ⁽¹⁾				Capacidade Aquecimento kW ⁽²⁾			
				0 Pa		30 Pa		0 Pa		30 Pa	
				med	max	med	max	med	max	med	max
FWS02ATN	510 €	FWS02ATV	740 €	1,96	2,64	1,55	2,15	2,67	3,47	2,1	2,92
FWS03ATN	545 €	FWS03ATV	780 €	3,27	4,96	3,02	4,2	4,32	6,4	3,98	5,57
FWS06ATN	625 €	FWS06ATV	865 €	4,8	6,32	3,62	5,03	6,1	7,52	4,65	6,36
FWS08ATN	780 €	FWS08ATV	1.030 €	7,75	10,08	5,47	8,82	8,93	11,18	6,53	10,01

Notas das capacidades:

(1) Arrefecimento: água 7-12°C | ar: 27°C com 19º temp bolbo húmido (2) Aquecimento: água 50-45°C | ar: 20°C Pressão estática de seleção: 0 Pa / 30 Pa

* Disponível também a 4 tubos. Preços sob consulta. ** Tabuleiro não incluído, ver nos acessórios.

Comandos	Descrição	Preço s/IVA
FWEC3A	Comando por cabo (advanced plus)	235 €
FWECSAP + FWESAC	Comando por cabo split (inclui placa de controlo)	310 €
FWECSAP + FWTOUCHWB/G	Comando por cabo split tátil a cores (inclui placa de controlo)	475 €
FWEC10	Comando por cabo analógico simplificado - Motor BLDC	110 €
FWTSKA	Sonda de temperatura ar/água para FWEC3A	20 €
FWCSWA	Sonda de temperatura ar/água para FWEC10	15 €

(3) Inclui válvula de 3 vias + atuador ON/OFF + tubos isolados + 2 válvulas de corte.

(4) Inclui válvula de 3 vias + atuador ON/OFF.

Válvulas proporcionais e outros acessórios disponíveis sob consulta.

Acessórios	Descrição	Liga com	Preço s/IVA
FWECKA	Kit para montagem no móvel para FWEC3A	FWZ / FWR vertical	25 €
FWFCKA	Kit para montagem na parede para FWEC3A	FWZ / FWR / FWS	20 €
FWCKRX/ FWCKLX	Kit para montagem no móvel para FWEC10 (Dir/ Esq)	FWZ / FWR vertical	30 €
EDPVB6	Tabuleiro de condensados auxiliar - para VC vertical	FWZ / FWR / FWS	15 €
EDPHB6	Tabuleiro de condensados auxiliar - para VC horizontal	FWZ / FWR / FWS	15 €
CDRP1A	Bomba para elevação de condensados	FWZ / FWR / FWS	245 €
E2MV03A6 / E2MV10A6	Kit válvula 3 vias ON/OFF 230 V ⁽³⁾	FWZ / FWR / FWS 02-06 / 08	255 €
E2MVD03A6 / E2MVD06A6 / E2MVD10A6	Kit válvula 3 vias ON/OFF 230 V - simplificado ⁽⁴⁾	FWZ / FWR / FWS 02-03 / 06 / 08	145 €
E2MV2B07A6 / E2MV2B10A6	Kit válvula 2 vias ON/OFF 230 V	FWZ / FWR / FWS 02-06 / 08	105 €

Ventilo-convectores

Unidades de média e alta pressão com motor BLDC inverter



FWP-C

NOVO
Versão disponível própria para sistemas de Arrefecimento Urbano (District cooling) - preço sob consulta

FWP-CTN / FWP-CTV

Para instalação oculta de Média Pressão Estática (c/ motor inverter)

s/ válvulas	2 tubos		Capacidade Arrefecimento kW ⁽¹⁾				Capacidade Aquecimento kW ⁽²⁾				
	Preço s/ IVA	c/ válvula 3 vias*	Preço s/ IVA	30 Pa		50 Pa		30 Pa		50 Pa	
				média	alta	média	alta	média	alta	média	alta
FWP04CTN	730 €	FWP04CTV	950 €	2,09	3,64	1,77	2,66	2,12	3,48	1,81	2,74
FWP05CTN	755 €	FWP05CTV	980 €	2,38	4,01	1,95	3,16	2,39	4,15	1,98	3,09
FWP06CTN	870 €	FWP06CTV	1.100 €	3	4,46	2,74	3,95	3,08	4,4	2,8	4,06
FWP08CTN	880 €	FWP08CTV	1.120 €	3,57	4,76	3,29	4,19	4,05	5,37	3,71	4,75
FWP10CTN	950 €	FWP10CTV	1.195 €	4,95	6,23	4,37	5,5	5,38	6,6	4,76	5,91
FWP11CTN	1.030 €	FWP11CTV	1.280 €	5,59	8,13	4,94	6,51	5,73	8,25	5,03	6,9
FWP15CTN	1.235 €	FWP15CTV	1.490 €	6,92	9,42	6,81	8,02	7,39	9,43	7,22	9,03
FWP17CTN	1.330 €	FWP17CTV	1.580 €	8,32	10,67	7,64	9,74	8,51	10,95	7,8	10,01

Notas das capacidades:

(1) Arrefecimento: água 7-12°C | ar: 27°C com 19º temp bolbo húmido. (2) Aquecimento: água 45-40°C | ar: 20°C. Pressão estática de seleção: 30 Pa / 50 Pa.
* Tabuleiro não incluído, ver nos acessórios.

FWN-AT*

Unidade de Alta Pressão para montagem horizontal ou vertical (até 150 Pa), com motor inverter



FWN-A

s/ válvulas	2 tubos		Capacidade Arrefecimento kW ⁽¹⁾				Capacidade Aquecimento kW ⁽²⁾			
	Preço s/ IVA		50Pa		80 Pa		50Pa		80 Pa	
			média	alta	média	alta	média	alta	média	alta
FWN04AT	835 €		4,12	4,64	3,42	4,11	5,41	6,12	4,53	5,42
FWN05AT	900 €		5,14	5,66	4,19	4,85	6,54	7,2	5,38	6,2
FWN06AT	1.490 €		6,39	7,7	5,12	6,86	8,39	10,13	6,8	9,06
FWN07AT	1.580 €		7,26	8,84	5,75	7,83	9,69	11,87	7,74	10,53
FWN08AT	1.645 €		8,11	8,2	7,17	7,29	10,36	10,48	9,23	9,38
FWN10AT	1.720 €		9,27	9,38	8,1	8,25	11,9	12,05	10,52	10,71
FWN12AT	2.030 €		13,51	15,26	12,14	14,37	17,21	19,75	15,52	18,51
FWN16AT	2.275 €		17,83	20,83	16,36	20,14	22,61	27,27	20,73	26,26
FWN18AT	2.370 €		19,88	23,45	18,29	22,63	25,08	30,54	22,89	29,35

Notas das capacidades:

(1) Arrefecimento: água 7-12°C | ar: 27°C com 19º temp bolbo húmido. (2) Aquecimento: água 45-40°C | ar: 20°C. Pressão estática de seleção: 50 Pa / 80 Pa.
** Kit de válvulas como opcional.

Comandos	Descrição	Preço s/IVA	Acessórios	Descrição	Liga com	Preço s/IVA
FWEC3A	Comando por cabo (advanced plus)	235 €	FWFCKA	Kit para montagem na parede para FWEC3A	FWP / FWN	25 €
FWECSAP + FWEC3A	Comando por cabo split (inclui placa de controlo)	310 €	CDRP1A	Bomba para elevação de condensados	FWP / FWN	245 €
FWECSAP + FWTOUCHWB/G	Comando por cabo split tático a cores (inclui placa de controlo)	475 €	EDPD7 / EDPD9	Tabuleiro de condensados auxiliar horizontal	FWP 04-08 / 10-17	40 €
FWEC10	Comando por cabo analógico simplificado - Motor BLDC	110 €	E4V2N05OV3WA / E4V2N08OV3WA / E2MV10A6	Kit válvula 3 vias ON/OFF 230 V ⁽³⁾	FWP 04-05/06-08/10-17	255 €
FWTSKA	Sonda de temperatura ar/água para FWEC3A	20 €	EDDPV10A6	Tabuleiro de condensados auxiliar - para VC vertical	FWN	30 €
FWCSWA	Sonda de temperatura ar/água para FWEC10	15 €	EDDPH10A6	Tabuleiro de condensados auxiliar - para VC horizontal	FWN	30 €
			ED2MV04A6 / ED2MV10A6 / ED2MV18A6*	Kit válvula 3 vias ON/OFF 230 V ⁽³⁾	FWN 04-05/06-10/12-18	250 € 250 € 270 €

* Apenas válvula e servomotor. (3) Inclui válvula de 3 vias + atuador ON/OFF + tubos isolados + 2 válvulas de corte. Válvulas proporcionais e outros acessórios disponíveis sob consulta.

Ventilo-conectores

Unidades de chão/teto com motor
ON/OFF - 3 ou 4 velocidades



FWV01, 02DAT/DAF

FWV-DT/DF*

Unidade de chão com envolvente (motor 3 velocidades)

2 tubos				Capacidade Arrefecimento kW ⁽¹⁾			Capacidade Aquecimento kW ⁽²⁾		
s/ válvula	Preço s/ IVA	c/ válvula 3 vias**	Preço s/ IVA	Velocidade			Velocidade		
				baixa	média	alta	baixa	média	alta
FWV01DTN	350 €	FWV01DTV	595 €	1,04	1,24	1,54	1,43	1,73	2,14
FWV15DTN	370 €	FWV15DTV	605 €	1,26	1,52	1,74	1,71	2,04	2,2
FWV02DTN	390 €	FWV02DTV	625 €	1,45	1,81	2,09	1,79	2,18	2,57
FWV25DTN	415 €	FWV25DTV	660 €	1,6	2,03	2,42	2,07	2,68	3,2
FWV03DTN	425 €	FWV03DTV	670 €	1,76	2,38	2,93	2,28	3,08	3,81
FWV35DTN	470 €	FWV35DTV	715 €	1,98	2,63	3,51	2,81	3,69	4,78
FWV04DTN	490 €	FWV04DTV	740 €	2,51	3,27	4,33	3,29	4,30	5,63
FWV06DTN	530 €	FWV06DTV	780 €	3,17	3,87	4,77	4,24	5,21	6,36
FWV08DTN	700 €	FWV08DTV	970 €	3,97	5,27	6,71	4,77	6,23	7,83
FWV10DTN	795 €	FWV10DTV	1.055 €	4,11	6,24	8,02	5,24	7,80	10,03

Notas das capacidades:

(1) Arrefecimento: água 7-12°C | ar: 27°C com 19° temp bolbo húmido (2) Aquecimento: água 50-45°C | ar: 20°C Pressão estática de seleção: 0 Pa



FWL03DAT/DAF



FWL03DAT/DAF

FWL-DT/DF*

Unidade do tipo chão/teto com envolvente
(motor 3 velocidades)

2 tubos				Capacidade Arrefecimento kW ⁽¹⁾			Capacidade Aquecimento kW ⁽²⁾		
s/ válvula	Preço s/ IVA	c/ válvula 3 vias**	Preço s/ IVA	Velocidade			Velocidade		
				baixa	média	alta	baixa	média	alta
FWL01DTN	370 €	FWL01DTV	605 €	1,04	1,24	1,54	1,43	1,73	2,14
FWL15DTN	390 €	FWL15DTV	625 €	1,26	1,52	1,74	1,71	2,04	2,2
FWL02DTN	410 €	FWL02DTV	645 €	1,45	1,81	2,09	1,79	2,18	2,57
FWL25DTN	425 €	FWL25DTV	665 €	1,6	2,03	2,42	2,07	2,68	3,2
FWL03DTN	460 €	FWL03DTV	685 €	1,76	2,38	2,93	2,28	3,08	3,81
FWL35DTN	490 €	FWL35DTV	735 €	1,98	2,63	3,51	2,81	3,69	4,78
FWL04DTN	515 €	FWL04DTV	755 €	2,51	3,27	4,33	3,29	4,30	5,63
FWL06DTN	555 €	FWL06DTV	805 €	3,17	3,87	4,77	4,24	5,21	6,36
FWL08DTN	745 €	FWL08DTV	1.010 €	3,97	5,27	6,71	4,77	6,23	7,83
FWL10DTN	845 €	FWL10DTV	1.105 €	4,11	6,24	8,02	5,24	7,80	10,03

Notas das capacidades:

(1) Arrefecimento: água 7-12°C | ar: 27°C com 19° temp bolbo húmido (2) Aquecimento: água 50-45°C | ar: 20°C Pressão estática de seleção: 0 Pa



FWM01, 02DAT/DAF



FWM01, 02DAT/DAF

FWM-DT/DF*

Unidade de Baixa Pressão Estática para instalação
oculta (motor 3 velocidades)

2 tubos				Capacidade Arrefecimento kW ⁽¹⁾				Capacidade Aquecimento kW ⁽²⁾			
s/ válvula	Preço s/ IVA	c/ válvula 3 vias**	Preço s/ IVA	Velocidade							
				0 Pa		30 Pa		0 Pa		30 Pa	
				média	alta	média	alta	média	alta	média	alta
FWM01DTN	285 €	FWM01DTV	520 €	1,24	1,54	-	1,04	1,73	2,14	-	1,51
FWM15DTN	305 €	FWM15DTV	535 €	1,52	1,74	0,9	1,29	2,04	2,2	1,31	1,71
FWM02DTN	320 €	FWM02DTV	550 €	1,81	2,09	0,9	1,37	2,18	2,57	1,15	1,83
FWM25DTN	340 €	FWM25DTV	575 €	2,03	2,42	1,24	1,87	2,68	3,2	1,69	2,55
FWM03DTN	350 €	FWM03DTV	585 €	2,38	2,93	1,28	2,03	3,08	3,81	1,57	2,7
FWM35DTN	375 €	FWM35DTV	610 €	2,63	3,51	1,9	2,86	3,69	4,78	2,83	4,08
FWM04DTN	400 €	FWM04DTV	630 €	3,27	4,33	2,4	3,52	4,30	5,63	3,06	4,33
FWM06DTN	425 €	FWM06DTV	670 €	3,87	4,77	2,97	3,91	5,21	6,36	3,9	5,05
FWM08DTN	560 €	FWM08DTV	820 €	5,27	6,71	4,51	5,86	6,23	7,83	5,55	7,05
FWM10DTN	640 €	FWM10DTV	895 €	6,24	8,02	5,38	7,19	7,80	10,03	6,98	9,27

Notas das capacidades:

(1) Arrefecimento: água 7-12°C | ar: 27°C com 19° temp bolbo húmido (2) Aquecimento: água 50-45°C | ar: 20°C Pressão estática de seleção: 0 Pa / 30 Pa

Nota: Comando e outros acessórios não incluídos. * Disponível também a 4 tubos. Preços sob consulta. ** Tabuleiro não incluído, ver nos acessórios.

Ventilo-convectores

Unidades de média e alta pressão com motor ON/OFF



FWE-DT/DF

APENAS 20 CM DE ALTURA!

FWE-DT - Instalação horizontal ou vertical

Para instalação oculta de Baixa Pressão Estática (c/ motor de 5 velocidades)

2 tubos		Capacidade Arrefecimento kW ⁽¹⁾						Capacidade Aquecimento kW ⁽²⁾					
s/ válvula **	Preço s/ IVA	Velocidade			Velocidade			Velocidade			Velocidade		
		baixa	média	alta	baixa	média	alta	baixa	média	alta	baixa	média	alta
FWE03DATN5V3-L	305 €	1,23	1,77	1,95	-	1,29	1,48	1,33	1,83	1,99	-	1,39	1,56
FWE04DATN5V3-L	310 €	1,22	1,88	2,07	0,54	1,26	1,47	1,59	2,19	2,37	0,97	1,64	1,83
FWE05DATN5V3-L	330 €	1,33	2,41	2,59	0,81	2,04	2,17	1,67	2,70	2,87	1,17	2,35	2,48
FWE06DATN5V3-L	380 €	1,25	2,41	3,14	0,62	1,77	2,56	2,05	3,24	3,98	1,42	2,59	3,40
FWE07DATN5V3-L	415 €	2,07	2,80	3,44	1,27	2,10	2,90	2,72	3,58	4,34	1,80	2,77	3,72
FWE08DATN5V3-L	420 €	2,39	3,21	3,94	1,48	2,41	3,33	3,18	3,93	4,61	2,36	3,22	4,06
FWE10DATN5V3-L	425 €	2,58	4,21	5,24	1,51	3,56	4,56	3,35	4,93	5,95	2,33	4,31	5,31
FWE11DATN5V3-L	440 €	2,82	4,43	5,62	1,83	3,76	4,97	3,58	5,14	6,32	2,64	4,51	5,70

Notas das capacidades:

(1) Arrefecimento: água 7-12°C | ar: 27°C com 19º temp bolbo húmido (2) Aquecimento: água 45-40°C | ar: 20°C Pressão estática de seleção: 0 Pa / 30 Pa.

** Kit de válvulas como opcional na tabela de acessórios.



FWE-CT/CF
Até 80 Pa

NOVO

FWE-FT

Para instalação oculta de Baixa Pressão Estática (c/ motor de 4 velocidades)

2 tubos		Capacidade Arrefecimento kW ⁽¹⁾				Capacidade Aquecimento kW ⁽²⁾			
s/ válvula **	Preço s/ IVA	Velocidade		Velocidade		Velocidade		Velocidade	
		média	alta	média	alta	média	alta	média	alta
FWE04FT	320 €	1,93	2,19	1,65	2,01	2,28	2,66	1,96	2,39
FWE05FT	330 €	2,26	2,71	1,85	2,39	2,68	3,19	2,25	2,82
FWE06FT	370 €	3,13	3,45	2,92	3,27	3,71	4,16	3,45	3,91
FWE08FT	435 €	3,96	4,49	3,44	4,21	4,7	5,7	4,02	5,13
FWE10FT	455 €	4,35	4,78	3,86	4,41	5,31	5,94	4,74	5,4
FWE12FT	480 €	4,97	5,4	4,56	5,1	6,05	6,75	5,51	6,25
FWE14FT	595 €	6,76	7,14	6,24	6,74	7,65	8,29	6,99	7,65
FWE16FT	670 €	7,24	7,59	6,84	7,36	8,39	9,3	7,74	8,65
FWE20FT	785 €	8,8	10,5	7,76	9,32	9,31	10,85	8,3	9,82
FWE24FT	795 €	10,73	12,02	9,69	10,81	11,03	12,08	10,12	11,12

Notas das capacidades:

(1) Arrefecimento: água 7-12°C | ar: 27°C com 19º temp bolbo húmido (2) Aquecimento: água 45-40°C | ar: 20°C Pressão estática de seleção: 0 Pa / 30 Pa.

** Kit de válvulas como opcional na tabela de acessórios.



FWB04CT

FWB-CT*

Para instalação oculta de Média Pressão Estática (c/ motor 7 velocidades)

2 tubos				Capacidade Arrefecimento kW ⁽¹⁾				Capacidade Aquecimento kW ⁽²⁾			
s/ válvula	Preço s/ IVA	c/ válvula 3 vias*	Preço s/ IVA	Velocidade		Velocidade		Velocidade		Velocidade	
				média	alta	média -3	alta -6	média	alta	média -3	alta -6
FWB04CTN	510 €	FWB04CTV	740 €	2,32	2,92	1,84	2,43	2,22	2,74	1,81	2,33
FWB05CTN	555 €	FWB05CTV	780 €	2,45	3,32	2,03	2,97	2,33	3,09	1,98	2,80
FWB06CTN	665 €	FWB06CTV	895 €	3,32	3,90	2,84	3,43	3,26	3,83	2,80	3,38
FWB08CTN	680 €	FWB08CTV	910 €	3,75	4,82	3,39	4,46	4,07	5,22	3,70	4,84
FWB10CTN	760 €	FWB10CTV	1.065 €	5,06	5,83	4,53	5,29	5,24	5,96	4,76	5,46
FWB11CTN	875 €	FWB11CTV	1.155 €	5,64	6,49	5,07	5,89	5,57	6,38	5,03	5,82
FWB15CTN	1.025 €	FWB15CTV	1.310 €	7,62	8,59	7,11	8,01	7,70	8,63	7,23	8,10
FWB17CTN	1.160 €	FWB17CTV	1.475 €	8,50	9,60	7,92	8,95	8,34	9,42	7,80	8,81

Notas das capacidades:

(1) Arrefecimento: água 7-12°C | ar: 27°C com 19º temp bolbo húmido (2) Aquecimento: água 50-45°C | ar: 20°C Pressão estática de seleção: 30 Pa / 50 Pa.

* Kit de válvulas como opcional na tabela de acessórios.



FWD-AT/AF

FWD-AT/AF*

Para instalação oculta de Alta Pressão para montagem horizontal ou vertical (até 150~250 Pa)



2 tubos		Capacidade Arrefecimento ⁽¹⁾						Capacidade Aquecimento ⁽²⁾			
s/ válvulas	Preço s/ IVA	Vel. Méd. kW	Caudal m3/h	Δp disponível Pa	Vel. Máx. kW	Caudal m3/h	Δp disponível Pa	Vel. Máx. kW	Caudal m3/h	Δp disponível Pa	
											FWD04AT
FWD06AT	820 €	5,25	1000	96	6,2	1250	88	7,96	1250	88	
FWD08AT	955 €	7,07	1400	73	7,8	1600	100	9,69	1600	100	
FWD10AT	1.055 €	7,92	1400	71	8,82	1600	95	11,08	1600	95	
FWD12AT	1.320 €	10,65	1900	77	11,9	2200	130	14,83	2200	130	
FWD16AT	1.685 €	14,32	2500	129	16,4	3000	185	20,27	3000	185	
FWD18AT	1.860 €	15,94	2500	117	18,3	3000	175	22,34	3000	175	

Notas das capacidades:

(1) Arrefecimento: água 7-12°C | ar: 27°C com 19º temp bolbo húmido (2) Aquecimento: água 50-45°C | ar: 20°C

Notas: Acessório EPIB6 é obrigatório para os modelos FWD 16 e 18. Ver acessórios na página seguinte.

Comandos e acessórios

Comandos		Descrição	Preço s/IVA
	FWEC1A	Comando por cabo standard (motor AC)	145 €
	FWEC2A	Comando por cabo c/ Modbus (motor AC)	170 €
	FWEC3A	Comando por cabo c/ Modbus (motor BLDC)	235 €
	FWECSAP + FWEC3A	Comando por cabo split (inclui placa de controlo)	310 €
	FWECSAP + FWTOUCHW/B/G	Comando por cabo split tátil a cores (inclui placa de controlo)	475 €
	FWEC2T	Comando por cabo analógico simplificado - (motor AC) 2T	90 €
	FWEC4T	Comando por cabo analógico simplificado - (motor AC) 4T	95 €
	FWEC10	Comando por cabo analógico simplificado - (motor BLDC)	110 €

Acessórios		Descrição	Liga com	Preço s/IVA
Todos	FWECKA	Kit para montagem no móvel para FWEC1A/2A/3A + sonda	FWV / FWL vertical	25 €
	FWCKRX / FWCKLX	Kit para montagem no móvel para FWEC2T/4T/10		30 €
	FWFCKA	Kit para montagem na parede para FWEC1A/2A/3A	FWV / FWL / FWM / FWE / FWB / FWD	20 €
	FWTSKA	Sonda de temperatura ar/água para FWEC1A/2A/3A		20 €
	FWCSWA	Sonda de temperatura ar/água para FWEC2T/4T/10		15 €
FWV / FWL / FWM	EDPVB6	Tabuleiro de condensados auxiliar – para VC vertical	FWV / FWL / FWM	15 €
	EDPHB6	Tabuleiro de condensados auxiliar – para VC horizontal		15 €
	CDRP1A	Bomba para elevação de condensados		245 €
	E2MV03A6 / E2MV06A6 / E2MV10A6	Kit válvula 3 vias ON/OFF 230 V ⁽³⁾	FWV / FWL / FWM 01 a 35 / 04-06 / 08-10	255 €
	E2MVD03A6 / E2MVD06A6 / E2MVD10A6	Kit válvula 3 vias ON/OFF 230 V - simplificado ⁽⁴⁾	FWV / FWL / FWM 01 a 35 / 04-06 / 08-10	145 €
FWE-D	E2MV2B07A6 / E2MV2B10A6	Kit válvula 2 vias ON/OFF 230 V	FWV / FWL / FWM 01-06 / 08-10	105 €
	E3V2VN02V3WA	Kit válvula 3 vias ON/OFF 230 V ⁽³⁾	FWE-D	145 €
	E2V2VN01V3WA	Kit válvula 2 vias ON/OFF 230 V		115 €
	ESFD01D6	Tabuleiro de condensados auxiliar – para VC horizontal		25 €
ESFH01D5	Kit para instalação vertical	45 €		
FWE-F	-	Tabuleiro de condensados auxiliar	FWE-F	Incluído
	EK02WV3V3W5A / EK04WV3V3C5A / EK06WV3V3C5A	Kit válvula 3 vias ON/OFF 230 V ⁽³⁾	FWE-F 04-12/14-16/20-24	110 €
	EK02WV2V3W5A / EK04WV2V3C5A / EK06WV2V3C5A	Kit válvula 2 vias ON/OFF 230 V		95 €
FWB	EDPD7 / EDPD9	Tabuleiro de condensados auxiliar – para VC horizontal	FWB 04-08 / 10-17	40 €
	CDRP1A	Bomba para elevação de condensados	FWB	245 €
	E4V2N05OV3WA / E4V2N08OV3WA / E2MV10A6	Kit válvula 3 vias ON/OFF 230 V ⁽³⁾	FWB 04-05 / 06-08 / 10 a 17	255 €
FWD	EPIB6*	Interface de alimentação – obrigatório no FWD 16-18	FWD 16-18 (obrigatório)	170 €
	EDDPV10A6 / EDDPV18A6	Tabuleiro de condensados auxiliar – para VC vertical	FWD 04-10 / 12-18	30 €
	EDDPH10A6 / EDDPH18A6	Tabuleiro de condensados auxiliar – para VC horizontal		30 €
	CDRP1A	Bomba para elevação de condensados	FWD	245 €
	ED2MV04A6 / ED2MV10A6 / ED2MV18A6	Válvula 3 vias ON/OFF 230 V com atuador	FWD 04 / 06-10 / 12-18	250 € 250 € 270 €

* EPIB6 obrigatório nos modelos FWD 16 e 18. (3) Inclui válvula de 3 vias + atuador ON/OFF + tubos isolados + 2 válvulas de corte.

(4) Inclui válvula de 3 vias + atuador ON/OFF. Válvulas proporcionais e outros acessórios disponíveis sob consulta.

Ventilo-convectores

Tipo Cassete e Mural

Tipo Cassete



FWC-BT

FWC-BT/ BF*

Cassete com painel round flow 900x 900

2 Tubos						Preço s/ IVA do conjunto	Capacidade Arrefec. kW Alta /Baixa	Capacidade Aquec. kW Alta /Baixa
K7	Preço S/ IVA	Painel	Preço S/ IVA	Placa	Preço S/ IVA			
FWC06BT	1.085 €	BYCQ140C	195 €	EKRP1C11	100 €	1.380 €	5,8/4,1	8,0/5,5
FWC07BT	1.160 €	BYCQ140C		EKRP1C11		1.455 €	6,8/4,7	8,9/5,9
FWC08BT	1.230 €	BYCQ140C		EKRP1C11		1.525 €	7,7/4,9	10,6/6,9
FWC09BT	1.285 €	BYCQ140C		EKRP1C11		1.580 €	8,7/5,7	12,1/7,8



FWF-BT

FWF-BT/ BF*

Cassete com painel 600x 600

2 Tubos						Preço s/ IVA do conjunto	Capacidade Arrefec. kW Alta /Baixa	Capacidade Aquec. kW Alta /Baixa
K7	Preço S/ IVA	Painel	Preço S/ IVA	Placa	Preço S/ IVA			
FWF02BT	795 €	BYFQ60B3	330 €	EKRP1C11	100 €	1.225 €	2,0/1,5	2,9/2,3
FWF03BT	845 €	BYFQ60B3		EKRP1C11		1.275 €	3,2/2,5	4,0/2,8
FWF04BT	885 €	BYFQ60B3		EKRP1C11		1.315 €	4,2/2,5	5,2/2,8
FWF05BT	940 €	BYFQ60B3		EKRP1C11		1.370 €	5,2/2,9	6,7/3,6

Mural



FWT05, 06

FWT-GT

2 tubos		Capacidade Arrefecimento kW ⁽¹⁾			Capacidade Aquecimento kW ⁽²⁾		
s/ válvula	Preço s/ IVA	Velocidade			baixa	média	alta
		baixa	média	alta	baixa	média	alta
FWT02GT	390 €	1,94	2,20	2,40	2,06	2,41	2,71
FWT03GT	405 €	2,02	2,23	2,67	2,25	2,62	2,96
FWT04GT	470 €	2,52	2,79	3,27	2,75	3,29	3,71
FWT05GT	560 €	3,76	4,02	4,49	4,03	4,51	5,07
FWT06GT	600 €	4,04	4,32	5,21	4,83	5,21	6,23

Notas das capacidades:

(1) Arrefecimento: água 7-12°C | ar: 27°C com 19° temp bolbo húmido (2) Aquecimento: água 50-45°C | ar: 20°C Pressão estática de seleção: 0 Pa

		Descrição	Liga com	Preço s/IVA
FWC / FWF	BRC315D	Comando por cabo	FWC-B / FWF-B	125 €
	BRC7F532F	Comando por infravermelhos	FWC-B	155 €
	BRC7E530	Comando por infravermelhos	FWF-B	235 €
	EKFCMBCB	Gateway Modbus	FWC-B / FWF-B	110 €
	EKMV3C09B	Kit válvula 3 vias ON/OFF 230 V ⁽³⁾	FWC-B / FWF-B	165 €
	EKMV2C09B	Kit válvula 2 vias ON/OFF 230 V ⁽³⁾	FWC-B / FWF-B	115 €
FWT	MERCA	Comando por cabo	FWT	150 €
	WRC-HPC	Comando por infravermelhos		40 €
	R04084153577	Gateway de acesso Modbus		205 €

(3) Inclui válvula de 3 vias + atuador ON/OFF + tubos isolados + 2 válvulas de corte.

Ventilo-convectores

Cassetes de protocolo aberto



FWH-AT

Cassete de protocolo aberto com motor AC



Cassete 2 tubos	Preço s/ IVA	Painel	Preço s/ IVA	Conjunto Preço s/ IVA	Cap. Arref. kW Média / Alta	Cap. Aquec. kW Média / Alta
FWH02ATN	840 €	FPAN02A	195 €	1.035 €	1,97 / 2,53	2,33 / 3,1
FWH03ATN	910 €	FPAN02A	195 €	1.105 €	3,55 / 4,31	3,44 / 4,3
FWH04ATN	955 €	FPAN02A	195 €	1.150 €	4,61 / 5,0	4,92 / 5,35
FWH06ATN	1.295 €	FPAN06A	275 €	1.570 €	5,36 / 7,01	6,06 / 8,17
FWH07ATN	1.420 €	FPAN06A	275 €	1.695 €	6,11 / 8,24	6,53 / 9,18
FWH08ATN	1.480 €	FPAN06A	275 €	1.755 €	8,61 / 9,73	9,53 / 11,1

FWI-AT

Cassete de protocolo aberto com motor BLDC



INVERTER

Cassete 2 tubos	Preço s/ IVA	Painel	Preço s/ IVA	Conjunto Preço s/ IVA	Cap. Arref. kW Média / Alta	Cap. Aquec. kW Média / Alta
FWI02ATN	980 €	FPAN02A	195 €	1.175 €	2,24 / 2,63	2,7 / 3,25
FWI03ATN	1.080 €	FPAN02A	195 €	1.275 €	3,4 / 4,39	3,48 / 4,58
FWI04ATN	1.150 €	FPAN02A	195 €	1.345 €	3,95 / 5,23	4,09 / 5,55
FWI06ATN	1.460 €	FPAN06A	275 €	1.735 €	5,36 / 6,39	6,0 / 7,3
FWI07ATN	1.575 €	FPAN06A	275 €	1.850 €	7,26 / 9,04	7,99 / 10,2
FWI08ATN	1.630 €	FPAN06A	275 €	1.905 €	8,37 / 10,5	9,35 / 12,2

Destaques

- > 2 kW a 10 kW
- > 600 x 600 e 900 x 900
- > Possibilidade de utilização de controlador externo



Novo painel para as cassetes de protocolo aberto - Efeito Coanda



	Referência	Descrição	Liga com	Preço s/IVA
FWH / FWI	FWEC2T	Comando por cabo analógico simplificado – (motor AC) 2 tubos	FWH-AT	90 €
	FWEC4T	Comando por cabo analógico simplificado – (motor AC) 4 tubos	FWH-AF	95 €
	FWEC10	Comando por cabo analógico simplificado – (motor BLDC)	FWI	110 €
	FWEC1A	Comando por cabo standard (motor AC)	FWH	145 €
	FWEC2A	Comando por cabo c/ Modbus (motor AC)	FWH	170 €
	FWEC3A	Comando por cabo c/ Modbus (motor BLDC)	FWH / FWI	235 €
	FWECSAP + FWECSAC	Comando por cabo split (inclui placa de controlo)	FWH / FWI	310 €
	FWECSAP + FWTOUCHW/B/G	Comando por cabo split tátil a cores (inclui placa de controlo)	FWH / FWI	475 €
	E2C3V02A / E2C3V06A	Kit válvula 3 vias ON/OFF 230 V ⁽³⁾	FWH - FWI 02-04 / 06-08	125 € / 165 €
	E2C2V02A / E2C2V06A	Kit válvula 2 vias ON/OFF 230 V ⁽³⁾	FWH - FWI 02-04 / 06-08	105 € / 130 €
FCDN02A	Painel com efeito coanda (apenas 600x600)	FWH - FWI 02-04	340 €	

(3) Inclui válvula de 3 vias + atuador ON/OFF + tubos isolados + 2 válvulas de corte.

Ventilo-convectores

Cassetes de protocolo aberto com motor BLDC



FWF-DT

Cassete de protocolo aberto 600x600 com motor BLDC

NOVO

Cassete 2 tubos	Preço s/ IVA	Painel	Preço s/ IVA	Conjunto	Cap. Arref. kW	Cap. Aquec. kW
				Preço s/ IVA	Média / Alta	Média / Alta
FWF02DT	755 €	BYFQ60CW*	335 €	1.090 €	1,67 / 2,0	2,05 / 2,54
FWF03DT	795 €	BYFQ60CW*	335 €	1.130 €	2,78 / 3,0	2,96 / 3,3
FWF04DT	835 €	BYFQ60CW*	335 €	1.170 €	3,41 / 4,07	3,48 / 4,26
FWF05DT	890 €	BYFQ60CW*	335 €	1.225 €	4,16 / 5,1	4,34 / 5,74

* Adaptador obrigatório incluído no preço – ver tabela de opcionais.



Até 9 kW



FWC-DT

Cassete de protocolo aberto 900x900 com motor BLDC

BREVEMENTE

Cassete 2 tubos	Preço s/ IVA	Painel	Preço s/ IVA	Conjunto	Cap. Arref. kW	Cap. Aquec. kW
				Preço s/ IVA	Média / Alta	Média / Alta
-	-	-	-	-	-	-

Destaques

- › Protocolo aberto
- › Até 9 kW
- › 600x600 e 900x900



	Referência	Descrição	Liga com	Preço s/IVA
FWF-D	FWEC10	Comando por cabo analógico simplificado (motor BLDC)	FWF-D	110 €
	FWEC3A	Comando por cabo c/ Modbus (motor BLDC)		235 €
	FWECSAP + FWECSAC	Comando por cabo split (inclui placa de controlo)		310 €
	FWECSAP + FWTOUCHW/B/G	Comando por cabo split tátil a cores (inclui placa de controlo)		475 €
	EKWV3V3W5A	Válvula 3 vias ON/OFF 230 V		105 €
	EKWV2V3W5A	Válvula 2 vias ON/OFF 230 V		80 €
	BYFQ60CW + EKR1CAS5A	Painel design 600x600 Branco + adaptador obrigatório		320 € + 15 €
	BYFQ60CS + EKR1CAS5A	Painel design 600x600 Cinza + adaptador obrigatório		340 € + 15 €
	BYFQ60B3	Painel tradicional 600x600		330 €



Daikin R-Cycle

Unidade portátil de reciclagem de fluido frigoriféneo

Elevada pureza do fluido frigoriféneo recuperado (aplicável a R-410A, R-32, R-134a)
Para recuperação da maioria das aplicações AVAC-R



A primeira tecnologia de separação eletrostática do mundo

- › Unidade portátil de recuperação de fluido frigoriféneo
- › Método de separação eletrostática:
Não só remove o óleo e a contaminação como um grande aparelho de destilação, como também a humidade e o ácido através de um filtro secador de elevada eficiência
- › Aplicável para fluidos frigoriféneos mistos, como o R-410A:
Possibilidade de manter os fluidos frigoriféneos mistos com alterações mínimas na sua composição, uma vez que absorve diretamente o fluido frigoriféneo no estado líquido e o verte para um cilindro

Especificação

Descrição		Equipamento de reciclagem de fluido frigoriféneo RRQ220V1		
Preço S/IVA		4.601 €		
N.º de código		RRQ220V1		
Fluido frigoriféneo reciclado		R-410A, R-32, R-134a		
Método de reciclagem		Método de reciclagem líquida (possibilidade de reciclagem por vapor)		
Método de recuperação		Método de recuperação por separação eletrostática		
Alimentação elétrica		220-240 V 1 fase / 50 / 60 Hz / 8 A mínimo		
Compressor		750 W (1 CV) sem óleo		
Dimensões (CxLxA)		562 x 538 x 976		
Peso		60		
Funcionamento com corrente elétrica		8,0 / 6,0 / 50 / 60		
Temperatura de funcionamento		5-35		
Graus de proteção		IP10		
Valor de ruído		Máx. 75,8 em condições normais de funcionamento (de acordo com 2006/42/EC cl. 1.7.4.2)		
Cilindro aplicável		Cilindro de reciclagem de fluido frigoriféneo (pressão de funcionamento mínima de 400 psi)		
Taxa de reciclagem		R-410A	R-32	R-134a
Líquido	g/min	220	100	100
Vapor	g/min		90	

Combinações possíveis

2 MXM 40 A	2 MXM 50 A		2 MXM 68 A9		3 MXM 40 A9		3 MXM 52 A9			
15+15	15+15	20+50	15+15	25+25	15+15	15+15+15	15+15	25+25	15+15+35	15+35+35
15+20	15+20	25+25	15+20	25+35	15+20	15+15+20	15+20	25+35	15+15+42	20+20+20
15+25	15+25	25+35	15+25	25+42	15+25	15+15+25	15+25	25+42	15+15+50	20+20+25
15+35	15+35	25+42	15+35	25+50	15+35	15+15+35	15+35	25+50	15+20+20	20+20+35
20+20	15+42	25+50	15+42	25+60	20+20	15+20+20	15+42	35+35	15+20+25	20+20+42
20+25	15+50	35+35	15+50	35+35	20+25	15+20+25	15+50	35+42	15+20+35	20+20+50
20+35	20+20	35+42	15+60	35+42	20+35	15+20+35	20+20	35+50	15+20+42	20+25+25
25+25	20+25	35+50	20+20	35+50	25+25	15+25+25	20+25	42+42	15+20+50	20+25+35
25+35	20+35	42+42	20+25	35+60	25+35	20+20+20	20+35	15+15+15	15+25+25	20+25+42
	20+42		20+35	42+42	35+35	20+20+25	20+42	15+15+20	15+25+35	20+35+35
			20+42	42+50		20+25+25	20+50	15+15+25	15+25+42	25+25+25
			20+50	42+60					15+25+50	25+25+35
			20+60							

3 MXM 68 A9				4 MXM 68 A9					4 MXM 80 A9					
15+15	35+42	15+20+50	20+25+25	15+15	42+60	15+42+42	25+35+50	15+20+20+35	15+15	15+15+71	20+35+60	15+15+15+20	15+20+25+71	20+20+25+60
15+20	35+50	15+20+60	20+25+35	15+20	50+50	15+42+50	25+42+42	15+20+20+42	15+20	15+20+20	20+35+71	15+15+15+25	15+20+35+35	20+20+25+71
15+25	35+60	15+25+25	20+25+42	15+25	50+60	20+20+20	35+35+35	15+20+20+50	15+25	15+20+25	20+42+42	15+15+15+35	15+20+35+42	20+20+35+35
15+35	42+42	15+25+35	20+25+50	15+35	15+15+15	20+20+25	15+15+15+15	15+20+25+25	15+35	15+20+35	20+42+50	15+15+15+42	15+20+35+50	20+20+35+42
15+42	42+50	15+25+42	20+25+60	15+42	15+15+20	20+20+35	15+15+15+20	15+20+25+35	15+42	15+20+42	20+42+60	15+15+15+50	15+20+35+60	20+20+35+50
15+50	42+60	15+25+50	20+35+35	15+50	15+15+25	20+20+42	15+15+15+25	15+20+25+42	15+50	15+20+50	20+42+71	15+15+15+60	15+20+35+71	20+20+35+60
15+60	50+50	15+25+60	20+35+42	15+60	15+15+35	20+20+50	15+15+15+35	15+20+25+50	15+60	15+20+60	20+50+50	15+15+15+71	15+20+42+42	20+20+42+42
20+20	50+60	15+35+35	20+35+50	20+20	15+15+42	20+20+60	15+15+15+42	15+20+35+35	15+71	15+20+71	20+50+60	15+15+20+20	15+20+42+50	20+20+42+50
20+25	15+15+15	15+35+42	20+42+42	20+25	15+15+50	20+25+25	15+15+15+50	15+25+25+25	20+20	15+25+25	20+50+71	15+15+20+25	15+20+42+60	20+20+42+60
20+35	15+15+20	15+35+50	25+25+25	20+35	15+15+60	20+25+35	15+15+15+60	15+25+25+35	20+25	15+25+35	20+60+60	15+15+20+35	15+20+50+50	20+20+50+50
20+42	15+15+25	15+35+60	25+25+35	20+42	15+20+20	20+25+42	15+15+20+20	15+25+25+42	20+35	15+25+42	25+25+25	15+15+20+42	15+20+50+60	20+25+25+25
20+50	15+15+35	15+42+42	25+25+42	20+50	15+20+25	20+25+50	15+15+20+25	15+25+35+35	20+42	15+25+50	25+25+35	15+15+20+50	15+25+25+25	20+25+25+35
20+60	15+15+42	15+42+50	25+25+50	20+60	15+20+35	20+25+60	15+15+20+35	20+20+20+20	20+50	15+25+60	25+25+42	15+15+20+60	15+25+25+35	20+25+25+42
25+25	15+15+50	20+20+20	25+25+60	25+25	15+20+42	20+35+35	15+15+20+42	20+20+20+25	20+60	15+25+71	25+25+50	15+15+20+71	15+25+25+42	20+25+25+50
25+35	15+15+60	20+20+25	25+35+35	25+35	15+20+50	20+35+42	15+15+20+50	20+20+20+35	20+71	15+35+35	25+25+60	15+15+25+25	15+25+25+50	20+25+25+60
25+42	15+20+20	20+20+35	25+35+42	25+42	15+20+60	20+35+50	15+15+20+60	20+20+20+42	25+25	15+35+42	25+25+71	15+15+25+35	15+25+25+60	20+25+25+71
25+50	15+20+25	20+20+42	25+35+50	25+50	15+25+25	20+42+42	15+15+25+25	20+20+20+50	25+35	15+35+50	25+35+35	15+15+25+42	15+25+25+71	20+25+35+35
25+60	15+20+35	20+20+50	25+42+42	25+60	15+25+35	25+25+25	15+15+25+35	20+20+25+25	25+42	15+35+60	25+35+42	15+15+25+50	15+25+35+35	20+25+35+42
35+35	15+20+42	20+20+60	35+35+35	35+35	15+25+42	25+25+35	15+15+25+42	20+20+25+35	25+50	15+35+71	25+35+50	15+15+25+60	15+25+35+42	20+25+35+50
				35+42	15+25+50	25+25+42	15+15+25+50	20+20+25+42	25+60	15+42+42	25+35+60	15+15+25+71	15+25+35+50	20+25+35+60
				35+50	15+25+60	25+25+50	15+15+35+35	20+20+35+35	25+71	15+42+50	25+35+71	15+15+35+35	15+25+35+60	20+25+42+42
				35+60	15+35+35	25+25+60	15+15+35+42	20+25+25+25	35+35	15+42+60	25+42+42	15+15+35+42	15+25+42+42	20+25+42+50
				42+42	15+35+42	25+35+35	15+20+20+20	20+25+25+35	35+42	15+42+71	25+42+50	15+15+35+50	15+25+42+50	20+25+50+50
				42+50	15+35+50	25+35+42	15+20+20+25	25+25+25+25	35+50	15+50+50	25+42+60	15+15+35+60	15+25+42+60	20+35+35+35
					15+35+60			25+25+25+35	35+60	15+50+60	25+42+71	15+15+35+71	15+25+50+50	20+35+35+42
									35+71	15+50+71	25+50+50	15+15+42+42	15+35+35+35	20+35+35+50
									42+42	15+60+60	25+50+60	15+15+42+50	15+35+35+42	20+35+42+42
									42+50	20+20+20	25+60+60	15+15+42+60	15+35+35+50	25+25+25+25
									42+60	20+20+25	35+35+35	15+15+42+71	15+35+35+60	25+25+25+35
									42+71	20+20+35	35+35+42	15+15+50+50	15+35+42+42	25+25+25+42
									50+50	20+20+42	35+35+50	15+15+50+60	15+35+42+50	25+25+25+50
									50+60	20+20+50	35+35+60	15+20+20+20	15+42+42+42	25+25+25+60
									50+71	20+20+60	35+35+71	15+20+20+25	20+20+20+20	25+25+35+35
									60+60	20+20+71	35+42+42	15+20+20+35	20+20+20+25	25+25+35+42
									60+71	20+25+25	35+42+50	15+20+20+42	20+20+20+35	25+25+35+50
									71+71	20+25+35	35+42+60	15+20+20+50	20+20+20+42	25+25+35+60
									15+15+15	20+25+42	35+50+50	15+20+20+60	20+20+20+50	25+25+42+42
									15+15+20	20+25+50	35+50+60	15+20+20+71	20+20+20+60	25+25+42+50
									15+15+25	20+25+60	42+42+42	15+20+25+25	20+20+20+71	25+35+35+35
									15+15+35	20+25+71	42+42+50	15+20+25+35	20+20+25+25	25+35+35+42
									15+15+42	20+35+35	42+42+60	15+20+25+42	20+20+25+35	25+35+35+50
									15+15+50	20+35+42	42+50+50	15+20+25+50	20+20+25+42	25+35+42+42
									15+15+60	20+35+50	15+15+15+15	15+20+25+60	20+20+25+50	35+35+35+35

Quantidade mínima de unidades interiores a instalar: 2 (Duas).

Combinações possíveis

5 MXM 90 A9										
15+15	15+15+60	20+35+35	35+42+71	15+15+50+50	15+25+42+50	20+25+25+42	25+35+42+50	15+15+20+20+71	15+20+20+25+50	20+20+20+20+60
15+20	15+15+71	20+35+42	35+50+50	15+15+50+60	15+25+42+60	20+25+25+50	25+42+42+42	15+15+20+25+25	15+20+20+25+60	20+20+20+20+71
15+25	15+20+20	20+35+50	35+50+60	15+15+50+71	15+25+42+71	20+25+25+60	35+35+35+35	15+15+20+25+35	15+20+20+25+71	20+20+20+25+25
15+35	15+20+25	20+35+60	35+50+71	15+15+60+60	15+25+50+50	20+25+25+71	35+35+35+42	15+15+20+25+42	15+20+20+35+35	20+20+20+25+35
15+42	15+20+35	20+35+71	35+60+60	15+20+20+20	15+25+50+60	20+25+35+35	35+35+35+50	15+15+20+25+50	15+20+20+35+42	20+20+20+25+42
15+50	15+20+42	20+42+42	42+42+42	15+20+20+25	15+35+35+35	20+25+35+42	35+35+42+42	15+15+20+25+60	15+20+20+35+50	20+20+20+25+50
15+60	15+20+50	20+42+50	42+42+50	15+20+20+35	15+35+35+42	20+25+35+50	15+15+15+15+15	15+15+20+25+71	15+20+20+35+60	20+20+20+25+60
15+71	15+20+60	20+42+60	42+42+60	15+20+20+42	15+35+35+50	20+25+35+60	15+15+15+15+20	15+15+20+35+35	15+20+20+42+42	20+20+20+25+71
20+20	15+20+71	20+42+71	42+42+71	15+20+20+50	15+35+35+60	20+25+35+71	15+15+15+15+25	15+15+20+35+42	15+20+20+42+50	20+20+20+35+35
20+25	15+25+25	20+50+50	42+50+50	15+20+20+60	15+35+35+71	20+25+42+42	15+15+15+15+35	15+15+20+35+50	15+20+20+50+50	20+20+20+35+42
20+35	15+25+35	20+50+60	42+50+60	15+20+20+71	15+35+42+42	20+25+42+50	15+15+15+15+42	15+15+20+35+60	15+20+25+25+25	20+20+20+35+50
20+42	15+25+42	20+50+71	50+50+50	15+20+25+25	15+35+42+50	20+25+42+60	15+15+15+15+50	15+15+20+35+71	15+20+25+25+35	20+20+20+35+60
20+50	15+25+50	20+60+60	15+15+15+15	15+20+25+35	15+35+42+60	20+25+50+50	15+15+15+15+60	15+15+20+42+42	15+20+25+25+42	20+20+20+42+42
20+60	15+25+60	20+60+71	15+15+15+20	15+20+25+42	15+35+50+50	20+25+50+60	15+15+15+15+71	15+15+20+42+50	15+20+25+25+50	20+20+20+42+50
20+71	15+25+71	25+25+25	15+15+15+25	15+20+25+50	15+42+42+42	20+35+35+35	15+15+15+20+20	15+15+20+42+60	15+20+25+25+60	20+20+25+25+25
25+25	15+35+35	25+25+35	15+15+15+35	15+20+25+60	15+42+42+50	20+35+35+42	15+15+15+20+25	15+15+20+50+50	15+20+25+25+71	20+20+25+25+35
25+35	15+35+42	25+25+42	15+15+15+42	15+20+25+71	20+20+20+20	20+35+35+50	15+15+15+20+35	15+15+25+25+25	15+20+25+35+35	20+20+25+25+42
25+42	15+35+50	25+25+50	15+15+15+50	15+20+35+35	20+20+20+25	20+35+35+60	15+15+15+20+42	15+15+25+25+35	15+20+25+35+42	20+20+25+25+50
25+50	15+35+60	25+25+60	15+15+15+60	15+20+35+42	20+20+20+35	20+35+42+42	15+15+15+20+50	15+15+25+25+42	15+20+25+35+50	20+20+25+25+60
25+60	15+35+71	25+25+71	15+15+15+71	15+20+35+50	20+20+20+42	20+35+42+50	15+15+15+20+60	15+15+25+25+50	15+20+25+35+60	20+20+25+35+35
25+71	15+42+42	25+35+35	15+15+20+20	15+20+35+60	20+20+20+50	20+35+50+50	15+15+15+20+71	15+15+25+25+60	15+20+25+42+42	20+20+25+35+42
35+35	15+42+50	25+35+42	15+15+20+25	15+20+35+71	20+20+20+60	20+42+42+42	15+15+15+25+25	15+15+25+25+71	15+20+25+42+50	20+20+25+35+50
35+42	15+42+60	25+35+50	15+15+20+35	15+20+42+42	20+20+20+71	20+42+42+50	15+15+15+25+35	15+15+25+35+35	15+20+35+35+35	20+20+25+42+42
35+50	15+42+71	25+35+60	15+15+20+42	15+20+42+50	20+20+25+25	25+25+25+25	15+15+15+25+42	15+15+25+35+42	15+20+35+35+42	20+20+35+35+35
35+60	15+50+50	25+35+71	15+15+20+50	15+20+42+60	20+20+25+35	25+25+25+35	15+15+15+25+50	15+15+25+35+50	15+20+35+35+50	20+20+35+35+42
35+71	15+50+60	25+42+42	15+15+20+60	15+20+42+71	20+20+25+42	25+25+25+42	15+15+15+25+60	15+15+25+35+60	15+20+35+42+42	20+25+25+25+25
42+42	15+50+71	25+42+50	15+15+20+71	15+20+50+50	20+20+25+50	25+25+25+50	15+15+15+25+71	15+15+25+42+42	15+25+25+25+25	20+25+25+25+35
42+50	15+60+60	25+42+60	15+15+25+25	15+20+50+60	20+20+25+60	25+25+25+60	15+15+15+35+35	15+15+25+42+50	15+25+25+25+35	20+25+25+25+42
42+60	15+60+71	25+42+71	15+15+25+35	15+20+50+71	20+20+25+71	25+25+25+71	15+15+15+35+42	15+15+25+50+50	15+25+25+25+42	20+25+25+25+50
42+71	20+20+20	25+50+50	15+15+25+42	15+20+60+60	20+20+35+35	25+25+35+35	15+15+15+35+50	15+15+35+35+35	15+25+25+25+50	20+25+25+25+60
50+50	20+20+25	25+50+60	15+15+25+50	15+25+25+25	20+20+35+42	25+25+35+42	15+15+15+35+60	15+15+35+35+42	15+25+25+25+60	20+25+25+35+35
50+60	20+20+35	25+50+71	15+15+25+60	15+25+25+35	20+20+35+50	25+25+35+50	15+15+15+35+71	15+15+35+35+50	15+25+25+35+35	20+25+25+35+42
50+71	20+20+42	25+60+60	15+15+25+71	15+25+25+42	20+20+35+60	25+25+35+60	15+15+15+42+42	15+15+35+42+42	15+25+25+35+42	20+25+25+35+50
60+60	20+20+50	25+60+71	15+15+35+35	15+25+25+50	20+20+35+71	25+25+35+71	15+15+15+42+50	15+20+20+20+20	15+25+25+35+50	20+25+25+42+42
60+71	20+20+60	35+35+35	15+15+35+42	15+25+25+60	20+20+42+42	25+25+42+42	15+15+15+42+60	15+20+20+20+25	15+25+25+42+42	20+25+35+35+35
71+71	20+20+71	35+35+42	15+15+35+50	15+25+25+71	20+20+42+50	25+25+42+50	15+15+15+50+50	15+20+20+20+35	15+25+35+35+35	25+25+25+25+25
15+15+15	20+25+25	35+35+50	15+15+35+60	15+25+35+35	20+20+42+60	25+25+42+60	15+15+15+50+60	15+20+20+20+42	15+25+35+35+42	25+25+25+25+35
15+15+20	20+25+35	35+35+60	15+15+35+71	15+25+35+42	20+20+42+71	25+25+50+50	15+15+20+20+20	15+20+20+20+50	15+35+35+35+35	25+25+25+25+42
15+15+25	20+25+42	35+35+71	15+15+42+42	15+25+35+50	20+20+50+50	25+35+35+35	15+15+20+20+25	15+20+20+20+60	20+20+20+20+20	25+25+25+25+50
15+15+35	20+25+50	35+42+42	15+15+42+50	15+25+35+60	20+20+50+60	25+35+35+42	15+15+20+20+35	15+20+20+20+71	20+20+20+20+25	25+25+25+35+35
15+15+42	20+25+60	35+42+50	15+15+42+60	15+25+35+71	20+25+25+25	25+35+35+50	15+15+20+20+42	15+20+20+25+25	20+20+20+20+35	25+25+25+35+42
15+15+50	20+25+71	35+42+60	15+15+42+71	15+25+42+42	20+25+25+35	25+35+35+60	15+15+20+20+50	15+20+20+25+35	20+20+20+20+42	25+25+35+35+35
						25+35+42+42	15+15+20+20+60	15+20+20+25+42	20+20+20+20+50	

Vantagens

Ícones nós preocupamo-nos



Sensor inteligente de 2 áreas

O caudal de ar é dirigido para uma área que não aquela em que a pessoa se encontra de momento. Se forem detectadas duas pessoas na divisão, o caudal de ar é projetado para longe dos ocupantes. Caso não sejam detectadas pessoas, a unidade irá comutar automaticamente para a definição de eficiência energética.



Sensor inteligente de 3 áreas

O caudal de ar é dirigido para uma área que não aquela em que a pessoa se encontra de momento. A deteção é feita em 3 direções: esquerda, frontal e direita. Caso não sejam detetadas pessoas, a unidade irá comutar automaticamente para a definição de eficiência energética.



Sensor de movimento

O sensor detecta se alguém se encontra na divisão. Quando a divisão está vazia, a unidade comuta para o modo económico, após 20 minutos, e retoma o funcionamento normal quando alguém volta a entrar na divisão.



Modo Econo

Esta função diminui o consumo de energia para que possam ser utilizados outros aparelhos que necessitem de um maior consumo energético. Esta função permite também poupar energia.



Modo ausência

Durante a ausência, a temperatura interior pode ser mantida a um determinado nível.



Modo de funcionamento noturno

Poupa energia, evitando sobre-arrefecimentos ou sobre-aquecimentos durante a noite.



Ventilação

A unidade de ar condicionado pode ser usada como ventilador, insuflando o ar sem arrefecer ou aquecer.



Poupança de energia durante o modo standby

O consumo de corrente é reduzido cerca de 80% ao funcionar em modo de standby. Caso não sejam detectadas pessoas durante mais de 20 minutos, o sistema comuta automaticamente para o modo de poupança de corrente.

Conforto



Modo conforto

A nova aba altera o ângulo de descarga horizontalmente para arrefecimento e para baixo verticalmente para aquecimento. Deste modo, evita-se que o ar frio ou quente sopre diretamente para as pessoas.



Funcionamento silencioso da unidade interior

Reduz o som de funcionamento da unidade interior 3dBA. Esta função é útil ao estudar ou dormir.



Efeito Pavimento Radiante



Silenciosa

As unidades interiores Daikin são silenciosas. E as unidades exteriores não perturbam a vizinhança.



Boost de Calor



Calor +

Controlo de humidade



Humidificação Ururu

A humidade é absorvida do ar exterior e distribuída uniformemente ao longo das áreas interiores.



Desumidificação

Permite que os níveis de humidade sejam reduzidos sem alterar a temperatura da divisão.



Desumidificação Sarara

Permite Reduz a humidade interior sem afetar a temperatura da divisão, misturando ar seco e fresco com ar quente.

Tratamento de ar



Flash streamer

O Flash Streamer gera electrões de alta velocidade que decompõem eficazmente odores e formaldeído.



Filtro de purificação do ar de titânio fotocatalítico

Remove as partículas suspensas no ar e decompõe os odores de forma a garantir um fornecimento ininterrupto de ar limpo.



Filtro prateado de purificação de ar

Remove as partículas suspensas no ar e decompõe os odores de forma a garantir um fornecimento ininterrupto de ar limpo.



Filtro de ar

Remove as partículas de poeira suspensas no ar para assegurar um fornecimento ininterrupto de ar limpo.

Caudal de ar



Oscilação automática vertical

Possibilidade de seleccionar o movimento vertical automático das alhetas para obter um fluxo de ar e uma distribuição de temperatura uniformes.



Caudal de ar 3-D

Esta função combina a oscilação automática Vertical e Horizontal para circular um fluxo de ar quente/fresco diretamente para os cantos, mesmo em espaços de grandes dimensões.

Controlo remoto e temporizador



Temporizador semanal

O temporizador pode ser regulado para iniciar o aquecimento ou arrefecimento a qualquer altura, diariamente ou semanalmente.



Temporizador de 24 horas

O temporizador pode ser regulado para iniciar o arrefecimento/ aquecimento a qualquer momento durante um período de 24 horas.



Temporizador

Permite predefinir o sistema de ar condicionado para arranque/ paragem numa altura especificada.



Controlador online via app

Controlador online (opcional): controle a unidade interior a partir de qualquer local através de smartphone, computador portátil, pc, tablet ou ecrã tátil.



Comando por infravermelhos

Comando por infravermelhos com LCD para arranque, paragem e regulação do ar condicionado à distância.



Controlo centralizado

Controlo centralizado para arranque, paragem e regulação de várias unidades de ar condicionado a partir de um ponto central.



Comando por cabo

Comando por cabo para arranque, paragem e regulação do ar condicionado à distância.

Outras funções



VRV para aplicação residencial

Podem ser ligadas até 9 unidades interiores (mesmo que sejam de diferentes capacidades e até à classe 7I) a uma única unidade exterior. Todas as unidades interiores podem ser operadas individualmente dentro do mesmo modo.



Compressor swing



Compressor parafuso



Kit bomba de condensados

Permite a drenagem de condensados na unidade interior.



Compressor scroll



Compressor centrífugo



Aplicação Multi-Split

Podem ser ligadas até 5 unidades interiores (mesmo que sejam de diferentes capacidades) a uma única unidade exterior. Todas as unidades interiores podem ser operadas individualmente dentro do mesmo modo.

Termos e condições gerais de venda 2024

1. INTRODUÇÃO

1.1 DEFINIÇÕES

Nas presentes "Condições Gerais De Venda", salvo no contexto claramente decorrer sentido diferente, os termos abaixo indicados terão o significado a seguir indicado:

a) Cliente – Instalador, Instalador Autorizado e Revendedor, sejam a pessoa singular (que não consumidor) ou coletiva que celebra contratos de compra e venda de Equipamentos ou Serviços, diretamente com a Daikin Portugal, com vista à sua instalação ou à sua revenda;

b) Daikin Portugal – A sociedade DAIKIN AIRCONDITIONING PORTUGAL Distribuição de Equipamento Térmico S.A., com sede no Edifício Dona Maria, Piso 0 A-B, Quinta da Fonte, freguesia de Paço de Arcos, concelho de Oeiras, com o número único de matrícula na Conservatória do Registo Comercial de Cascais e de pessoa coletiva 501334130, com o capital social de Euros 700.000,00;

c) Equipamentos – Todos os bens, equipamentos, peças de substituição dos Equipamentos vendidos, volumes, entre outros;

d) Equipamentos desemparelhados – Qualquer parte/peça de um Equipamento, podendo ser unidade(s) exterior(es), unidade(s) interior(es), nos casos em que o funcionamento do equipamento requiera um conjunto composto por uma unidade exterior + unidade(s) interior(es);

e) Instalador – A pessoa singular ou coletiva com capacidade técnica para vender, instalar e assistir os Equipamentos da Daikin Portugal;

f) Instalador Autorizado – A pessoa singular ou coletiva que se encontre inscrita nos serviços da Daikin Portugal e que reconhecidamente reúna, juntamente com uma estabilidade financeira, os meios técnicos e humanos próprios para prestação de serviços no âmbito da seleção, fornecimento, instalação e serviço pós-venda;

g) Parte – A Daikin Portugal ou o Cliente, conforme aplicável;

h) Partes – A Daikin Portugal e o Cliente quando conjuntamente identificados;

i) Proposta – Documento apresentado pela Daikin Portugal ao Cliente com referência, nomeadamente, ao Equipamento ou Serviço, quantidades pretendidas e preços aplicáveis, o qual terá uma validade de 60 dias a contar da respectiva apresentação.

j) Revendedor – A pessoa singular ou coletiva com capacidade técnica para revender a instaladores autorizados os Equipamentos adquiridos à Daikin Portugal;

1.2 INFORMAÇÃO GERAL:

1.2.1 O presente documento regula os termos e condições gerais de venda (as "Condições Gerais de Venda") a que estão sujeitas as vendas dos Equipamentos e Serviços pela Daikin Portugal e que se consideram aceites pelo Cliente quando submeta uma ordem de encomenda. Qualquer acordo entre a Daikin Portugal e o Cliente não correspondente aos termos do presente documento terá de constar por escrito, prevalecendo sobre as presentes Condições Gerais de Venda.

Adicionalmente, a Daikin Portugal disponibiliza as Condições Gerais de Venda ao Cliente, para sua consulta, e as quais se encontram nos seguintes locais, para conhecimento público:

- a)** Daikin Portugal Website: www.daikin.pt;
- b)** Verso das faturas; e
- c)** Tabela de Preços.

1.2.2 A Daikin Portugal reserva-se o direito de modificar as Condições Gerais de Venda em qualquer momento. Neste caso, as cláusulas dos termos e condições modificadas aplicam-se a todas as ordens de encomenda recebidas após a data de alteração.

2. ORDENS DE ENCOMENDA

2.1 A venda do Equipamento ou Serviço pela Daikin Portugal ao Cliente depende, nomeadamente, da apresentação de ordem(ns) de encomenda(s) efetuadas por estes, nos termos e condições previstos nas presentes Condições Gerais de Venda.

2.2 As ordens de encomenda deverão ser efetuadas à Daikin Portugal pelo Cliente por escrito, carta ou via email, com a empresa devidamente identificada e assinado por responsável do Cliente com poderes para o ato. São igualmente aceites encomendas efetuadas através das seguintes

plataformas Daikin online, mediante as quais a ordem de encomenda se gera automaticamente:

- a)** Loja Daikin Online, em www.lojadaikin.pt, para venda de Equipamentos;
- b)** Plataforma Spare Parts Bank online (SPB), para venda de peças de substituição.

2.3 As ordens de encomenda deverão indicar de forma clara as seguintes informações:

- a)** O Equipamento;
 - b)** As quantidades do Equipamento;
 - c)** As datas propostas para entrega do Equipamento, sendo admissível para o efeito a indicação de datas de entrega distintas, em caso de solicitação de encomenda de Equipamentos diversos;
 - d)** O local de entrega do Equipamento;
 - e)** Descontos adicionais aplicáveis, caso tenham sido previamente discutidos entre as Partes; e
 - f)** As condições de pagamento.
- g)** No caso de se tratar de um serviço, a referência da respetiva proposta.

As datas de entrega propostas pelo Cliente na ordem de encomenda são meramente indicativas.

Na eventualidade da ordem de encomenda não indicar os descontos e/ou as condições de pagamento aplicáveis, ou caso não exista acordo prévio entre as Partes sobre estas matérias, aplica-se supletivamente o disposto nas presentes Condições Gerais de Venda relativamente a estas matérias.

2.4 Todas as ordens de encomenda efetuadas pelo Cliente estão sujeitas à aprovação final e aceitação, por escrito, da Daikin Portugal, que confirmará, nomeadamente, a data de entrega do Equipamento, descontos e condições de pagamento aplicáveis.

2.5 A Daikin Portugal apenas se encontra obrigada a fornecer os Equipamentos e Serviços descritos nas ordens de encomendas efetuadas pelo Cliente após a sua aceitação e aprovação, nos termos aqui previstos.

2.6 As ordens de encomenda apenas poderão ser retificadas pelo Cliente, em caso de erros e/ou omissões constantes na ordem de encomenda apresentada e desde que as mesmas ainda não tenham sido aceites e aprovadas pela Daikin Portugal. Qualquer retificação às ordens de encomendas deverá ser efetuada para o email comercial@daikin.pt / comercial-norte@daikin.pt

2.7 A Daikin Portugal reserva-se o direito de aceitar ou não encomendas do Cliente relativas a Equipamentos desemparelhados, podendo recusar o fornecimento dos Equipamentos desemparelhados nos termos previstos nas ordens de encomenda, caso se considere que não estão reunidas as condições de segurança e garantia dos Equipamentos em causa.

2.8 Sem prejuízo do disposto no número anterior, caso Cliente transmita ordens de encomenda à Daikin Portugal para fornecimento de Equipamentos desemparelhados, e caso a Daikin Portugal se disponha a fornecer tais Equipamentos desemparelhados, as ordens de encomenda deverão obrigatoriamente indicar o local de instalação do Equipamento, número de série das unidades já fornecidas e cópia da fatura dos Equipamentos aos quais se pretende combinar o material indicado nas ordens de encomenda.

2.9 Qualquer condição indicada pelo Cliente na ordem de encomenda que não se encontre, total ou parcialmente, em conformidade com as Condições Gerais de Venda, considerar-se-á não escrita, salvo expressa aceitação da Daikin Portugal por escrito nos termos da cláusula 1.2.2 supra.

2.10 A Daikin Portugal reserva-se o direito de modificar unilateralmente e sem pré-aviso as Propostas e os documentos técnicos e comerciais apresentados ao Cliente, não se considerando os respetivos termos e condições vinculativos, ficando desde já acordado que as mesmas não substituem as ordens de encomenda e procedimentos de aceitação referidos na presente cláusula.

3. CONDIÇÕES DE PAGAMENTO

3.1 As condições de pagamento (referente à forma, prazo e modalidade) serão acordadas entre a Daikin Portugal e o Cliente em momento anterior à aceitação da ordem de encomenda pela Daikin Portugal.

3.2 Em caso de devolução do cheque, a Daikin Portugal reserva-se o direito de cobrar todos os custos e encargos financeiros associados e de exigir o seu pagamento com garantias adicionais, através de cheque visado ou garantia bancária, sem prejuízo dos demais direitos que legalmente

lhe assistem.

3.3 A Daikin Portugal reserva-se o direito de (i) exigir o pagamento imediato das encomendas pendentes de pagamento; (ii) cancelar as ordens de encomendas efetuadas e pendentes de entrega; ou (iii) solicitar a prestação de quaisquer garantias para cumprimento da obrigação de pagamento do preço, sem que o Cliente possa exigir alguma indemnização, em caso de:

3.3.1 Incumprimento ou mora por parte do Cliente quanto à obrigação de pagamento do Equipamento ou Serviço; e

3.3.2 Disponibilização de informações comerciais e/ou bancárias à Daikin Portugal, entre a data de aceitação da ordem de encomenda e a data da entrega do Equipamento ou Serviço, que não aconselhem o pagamento contra a entrega do Equipamento ou Serviço.

4. CANCELAMENTO DAS ORDENS DE ENCOMENDA

4.1 Exceto se previsto em disposição legal imperativa, a Daikin Portugal não está obrigada a aceitar o cancelamento de uma ordem de encomenda.

4.2 Qualquer pedido por parte do Cliente de cancelamento de ordem de encomenda deverá ser formulado por escrito, através de e-mail ou de carta dirigida à Daikin Portugal, a qual dará conhecimento por escrito ao Cliente em caso de aceitação e aprovação do cancelamento da respetiva ordem de encomenda.

4.3 As ordens de encomendas não poderão ser canceladas nas seguintes situações:

a) Quando tenham decorrido 6 (seis) dias, desde a data de receção pelo Cliente da aprovação e aceitação da ordem de encomenda pela Daikin Portugal;

b) Quando o Equipamento identificado na ordem de encomenda tenha sido especialmente produzido em função da mesma e, consequentemente, tenha sido transmitido um pedido específico à fábrica; e

c) Quando a Daikin Portugal, direta ou indiretamente, já tenha procedido ao envio para o Cliente do Equipamento constante da ordem de encomenda.

4.4 Caso o Cliente pretenda cancelar, total ou parcialmente uma ordem de encomenda, nos termos previstos na presente cláusula, por causa não imputável à Daikin Portugal, aquele será responsável por todos os custos devidos e relacionados com o cancelamento em causa, incluindo mas não limitando, os custos relacionados com a encomenda, transporte e armazenagem do Equipamento.

4.5 Os atrasos na entrega originados por causa de força maior, que não sejam imputáveis à Daikin Portugal ou previstos na cláusula 5.6 infra, não serão causa justificativa para o cancelamento da encomenda por parte do Cliente ou do pedido de fornecimento, involuntariamente atrasado, nem lhe conferem o direito a ser indemnizado.

4.6 A Daikin Portugal é alheia a todos os compromissos comerciais assumidos pelo Cliente perante quaisquer terceiros, os quais não constituirão, isoladamente, fundamento válido para o cancelamento das ordens de encomenda.

5. CONDIÇÕES DE ENTREGA E PRAZOS

5.1 A data de entrega dos Equipamentos constante das ordens de encomenda é meramente indicativa e carece de prévia confirmação da Daikin Portugal, após aceitação e aprovação final da ordem de encomenda, a qual dependerá da disponibilidade dos Equipamentos para entrega.

5.2 Na eventualidade de a ordem de encomenda ser omissa quanto à data de entrega indicativa, a Daikin Portugal, através do respetivo Departamento de Logística, contactará o Cliente para efeitos de obtenção da informação em falta referente à data de entrega pretendida e agendar a entrega do Equipamento, em conformidade com a disponibilidade da Daikin Portugal para a entrega do Equipamento.

5.3 Considerando a data de entrega pretendida pelo Cliente, após o registo da ordem de encomenda no sistema da Daikin Portugal, este enviará automaticamente a Confirmação da Encomenda para o Cliente, que deverá verificar a mesma no que respeita à correção dos modelos, quantidades e valor, bem como do local de entrega. A confirmação de encomenda inclui igualmente referência à data prevista de entrega de cada item da encomenda.

5.4 Na véspera da entrega, o Cliente receberá a informação da mercadoria que irá receber no dia seguinte. O Cliente deverá garantir as necessárias

condições para efetuar a receção da mercadoria, bem como ter os meios de pagamento necessários no local conforme condições de pagamento constantes da ordem de encomenda. Se não for possível proceder à entrega de mercadoria, por não se encontrar ninguém no local ou por o pagamento não estar disponível, a Daikin Portugal reserva-se o direito de imputar ao Cliente os custos da segunda entrega.

5.5 Se por qualquer motivo não for possível proceder à entrega e/ou levantamento do Equipamento na data inicialmente acordada nos termos das cláusulas 5.1. ou 5.2 supra, a Daikin Portugal compromete-se a agendar com o Cliente nova data para o efeito. Caso o motivo que impossibilita a entrega e/ou levantamento seja imputável ao Cliente, a Daikin Portugal reserva-se o direito de alocar os Equipamentos em causa a ordens de encomenda efetuadas por terceiros, sem prejuízo da obrigação de agendar nova data para a entrega do Equipamento encomendado pelo Cliente nos termos do número 6 da presente cláusula.

5.6 Caso não seja possível entregar o Equipamento, após três tentativas de agendamento, a ordem de encomenda ficará pendente até que o Cliente entre em contacto com a Daikin Portugal para o efeito. Nesta situação, a Daikin Portugal reserva-se o direito de verificar se existiram alterações significativas das condições financeiras do Cliente e, caso seja necessário, as condições de pagamento constantes da ordem de encomenda poderão ser revistas unilateralmente pela Daikin Portugal.

5.7 Caso se verifique uma situação de rutura de stock, a Daikin Portugal, através do respetivo Departamento de Logística, deverá informar o Cliente indicando a data prevista para entrega do Equipamento, ao abrigo de determinada ordem de encomenda, assistindo ao Cliente a facultade de cancelar aquela ordem de encomenda, caso a entrega do Equipamento não possa ser assegurada no prazo máximo de 10 dias contados desde a referida comunicação.

5.8 A eventual ocorrência de situações inerentes ao funcionamento interno da Daikin Portugal que originem a paragem, suspensão ou redução temporária da respetiva produção, que não resultem de dolo ou culpa grave da Daikin Portugal, confere à Daikin Portugal o direito de unilateralmente prorrogar o prazo de entrega previamente acordado, por um período correspondente ao dobro deste prazo, sem que o Cliente possa validamente cancelar a ordem de encomenda. Para efeitos do disposto na presente cláusula, a Daikin Portugal obriga-se a comunicar a ocorrência de tais factos ao Cliente

5.9 Se, por qualquer motivo o Cliente não proceder ao levantamento ou receção, conforme aplicável, do Equipamento, após interposição da Daikin Portugal para o efeito, esta poderá cancelar parcial ou totalmente a ordem de encomenda, conforme já tenha sido entregue parte do Equipamento ou não.

5.10 A Daikin Portugal cobrará uma taxa diária de armazenamento do Equipamento ao Cliente, caso este não proceda ao respetivo levantamento ou receção infra.

5.11 As entregas de mercadoria de valor inferior a € 1.000,00 (mil euros) (€/ IVA), ficarão sujeitas a um custo adicional referente a transporte no valor de € 5,00 (cinco euros).

5.12 A entrega de mercadoria é efetuada todos os dias úteis, entre as 09:00 e as 18:00 horas. Qualquer entrega fora deste horário ou em feriados e fins-de-semana, a pedido do Instalador, Instalador Autorizado, Revendedor ou Key Accounts, está sujeita a custos adicionais a ser suportados pelo Cliente. A marcação de uma hora específica de entrega está igualmente sujeita a um custo extra.

6. DEVOLUÇÕES

6.1. O Cliente tem 30 (trinta) dias, após a data da fatura, para comunicar à Daikin Portugal a sua intenção de devolução do Equipamento, o que deverá fazer unicamente através da **funcionalidade "Solicitar Devolução" na área de Self Service do Customer Portal**. O Cliente deverá garantir que o Equipamento que pretende devolver respeita as seguintes condições:

- a)** O Equipamento a ser devolvido deverá ter um valor global mínimo de € 25,00 (vinte e cinco euros + IVA);
- b)** O Equipamento seja devolvido na embalagem de origem, devidamente selada com as respetivas cintas;
- c)** Não se verifiquem danos no Equipamento;
- d)** Não se verifiquem danos na embalagem do Equipamento: anotações escritas, fitas

adesivas, etiquetas ou autocolantes que não sejam da responsabilidade da Daikin;

e) O equipamento não tenha sido instalado. Cliente deverá enviar fotos do equipamento a devolver, em que sejam visíveis todos os lados da embalagem.

6.2 Para efeitos de referência, o constante da alínea a) do número 1 da presente cláusula significa que, caso se verifiquem as restantes condições, o Cliente poderá solicitar a devolução de qualquer Equipamento, desde que o mesmo apresente um valor unitário superior a € 25,00 (vinte e cinco euros) sem IVA ou a devolução de vários Equipamentos de valor unitário inferior ao referido, desde que a soma dos respetivos valores unitários ascenda a um mínimo de € 25,00 (vinte e cinco euros) sem IVA.

6.3 Caso a Daikin Portugal aceite a devolução do Equipamento ao Cliente, verificadas as condições do número 1 da presente cláusula, este suportará sempre a taxa fixa para cobertura de custos administrativos da operação, no valor de € 25,00 (vinte e cinco euros + IVA), por ordem de devolução.

6.4 Todas as devoluções serão efetuadas para o armazém da Daikin Portugal, localizado na Azambuja, pelo Cliente ou por terceiro designado por este para esse efeito. No caso excecional de a Daikin Portugal proceder ao levantamento do Equipamento nas instalações do Cliente, a seu pedido, aplica-se a taxa fixa prevista no número 2 da presente cláusula, bem como o custo de transporte do Cliente para a Daikin Portugal, no valor de 2% sobre o valor da fatura, com um valor mínimo de € 20,00 (vinte euros + IVA) e máximo de € 100 (cem euros + IVA).

6.5 Após o Cliente obter autorização para a devolução, terá 10 dias úteis para devolver o Equipamento.

6.6 É da responsabilidade do Cliente a comunicação à Autoridade Tributária e a obtenção do respetivo código, obrigatório para o transporte do Equipamento.

6.7 Não serão aceites devoluções de Equipamentos do tipo descrito na cláusula 4.3.b).

7. RISCO

7.1 O risco de perecimento dos Equipamentos será transferido para o Cliente, no momento de entrega dos mesmos a um dos seguintes agentes: (i) ao Cliente; ou (ii) a um transportador contratado pelo Cliente para o efeito.

7.2 Caso os Equipamentos não sejam entregues ao Cliente por causa que lhe seja imputável, o risco relativamente aos mesmos considera-se automaticamente transferido para este.

8. CONFERÊNCIA

8.1 Em caso de entrega das mercadorias nas instalações do Cliente pela Daikin Portugal ou por terceiros indicados pelo Cliente, este obriga-se a, durante o processo de descarga das mercadorias, proceder ao controlo visual, para efeitos de verificação da embalagem, adotando os seguintes procedimentos:

- Quaisquer anomalias detetadas visualmente deverão ser identificadas no documento de transporte, seguidas de verificação de eventuais danos no Equipamento;
- Identificação nos documentos de transporte de danos visuais detetados no Equipamento, nos termos da alínea anterior;
- Envio à Daikin Portugal até ao final do dia útil seguinte ao da receção do Equipamento, e-mail onde sejam identificadas as anomalias visuais detetadas e respectiva fotos, indicando igualmente o número de série do Equipamento em causa; e
- Conservação de todas as embalagens e cintas do Equipamento em causa.

8.2 Se na sequência da verificação referida no número anterior da presente cláusula for necessário proceder à devolução do Equipamento, o Cliente deverá indicar tal facto no e-mail referido na cláusula 8.1.c) e aguardar o contacto da Daikin Portugal, que indicará a transportadora que irá proceder à recolha do mesmo.

8.3 Caso se revele necessário, face à verificação das situações descritas na presente cláusula, o Cliente poderá contactar o serviço de apoio a clientes através dos seguintes contactos:

Logística
Telefone: 214 268 729
Email: logistica@daikin.pt

8.4 Caso os Equipamentos sejam recolhidos diretamente nas instalações da Daikin Portugal, Cliente ou terceiro indicado por este para proceder à recolha deverá proceder ao controlo visual do procedimento, para efeitos de verificação da embalagem. Qualquer anomalia verificada impli-

cará de imediato a troca da mercadoria. Qualquer anomalia visualmente detetável, após o levantamento da mercadoria, será da responsabilidade de quem procedeu ao respetivo levantamento.

8.5 O Cliente fica ainda obrigado a, durante o processo de descarga, proceder ao controlo do número de volumes e Equipamentos a serem entregues, utilizando para o efeito a guia de remessa Daikin Portugal. Caso o número de volumes e/ou Equipamentos não coincida com o registado na referida guia de remessa, deverá o Cliente registar no documento de transporte as anomalias verificadas, incluindo a quantidade de volumes não coincidentes com o documento de transporte, bem como os modelos a que dizem respeito. No caso de a anomalia verificada ser a entrega de Equipamentos não constantes na guia de remessa, estes não deverão ser rececionados pelo Cliente.

8.6 Caso os Equipamentos sejam recolhidos diretamente nas instalações da Daikin Portugal, o Cliente ou terceiro indicado por este para proceder à recolha deverá proceder ao mesmo controlo referido no número anterior da presente cláusula. Após o levantamento da mercadoria, a responsabilidade de qualquer anomalia pertencerá a quem procedeu ao respetivo levantamento.

8.7 A não observação destes procedimentos, poderão resultar na não aceitação de reclamações, por parte da Daikin Portugal, por faltas ou danos em Equipamentos.

9. RESERVA DE PROPRIEDADE

9.1 A Daikin Portugal reserva para si a propriedade dos Equipamentos vendidos ao Cliente até ao integral pagamento do preço, nos termos e para os efeitos do artigo 409.º do Código Civil, pelo que a transferência de propriedade dos Equipamentos a favor do Cliente só se verifica na data em que se ocorra a boa cobrança do preço constante da ordem de encomenda.

9.2 O Cliente obriga-se a dar conhecimento dos termos da presente Cláusula a quaisquer terceiros interessados.

9.3 O Cliente obriga-se a notificar a Daikin Portugal de todos e quaisquer eventos ou circunstâncias suscetíveis de impedir o regular estado de conservação do Equipamento.

9.4 Caso seja iniciado processo de insolvência ou de recuperação de empresas relativamente ao Cliente, este obriga-se a comunicar tal facto à Daikin Portugal, juntamente com a devolução do Equipamento com reserva de propriedade, ainda que os mesmos estejam na posse de terceiros.

10. PREÇOS E DESCONTOS

10.1 Os Equipamentos e Serviços serão faturados aos preços constantes dos preços apresentados pela Daikin Portugal à data da aceitação da ordem de encomenda, excetuando o previsto na cláusula 10.2. infra. Os preços referidos nesta cláusula, salvo expresso acordo entre as partes, pressupõem a recolha do Equipamento no armazém da Daikin Portugal ou a respetiva entrega, por transporte terrestre, nas instalações do Cliente ou, bem assim, em local a designar por este, dentro do território de Portugal continental.

10.2 Se, por motivo não imputável à Daikin Portugal, o Equipamento ficar armazenado nas instalações da Daikin Portugal e não for recolhido ou entregue nos doze meses subsequentes à aceitação da respetiva ordem de encomenda e, bem assim, se, nesse período, ocorrer uma alteração nos preços constantes dos preços apresentados pela Daikin Portugal ao Cliente à data da aceitação da encomenda, a Daikin Portugal reserva-se o direito de atualizar o preço do Equipamento armazenado nos exatos termos da alteração introduzida ao mesmo. Para o efeito, a Daikin Portugal deverá comunicar tal alteração por escrito ao Cliente. Caso Cliente proceda à recolha do Equipamento no armazém da Daikin Portugal ou caso a respetiva entrega seja efetuada nas instalações do Cliente, no prazo máximo de dez (10) dias a contar da data daquela comunicação, a Daikin Portugal não exercerá o direito de atualização do respetivo preço, ao qual se reserva pela presente cláusula.

10.3 Em caso de pronto pagamento, a Daikin Portugal concederá ao Cliente os descontos vigentes à data da aceitação da ordem de encomenda.

10.4 Para que a Daikin Portugal conceda os referidos descontos em caso de pagamento mediante cheque, estes deverão dar entrada nos serviços da Daikin Portugal dentro dos prazos estabelecidos e acordados entre a Daikin Portugal e o Cliente, nos termos das cláusulas a.3.1 e a.3.2 supra.

10.5 Em caso de aceitação pela Daikin Portugal de um pedido de cancelamento de uma ordem de encomenda, seguido de apresentação de nova ordem de encomenda pelo mesmo Cliente referente ao mesmo Equipamento, no prazo de trinta (30) dias a contar da data do referido cancelamen-

to, os descontos previstos na presente cláusula só serão concedidos pela Daikin Portugal Cliente caso o preço do referido Equipamento não tenha sofrido uma depreciação face ao preço constante da ordem de encomenda entretanto cancelada, mediante análise das circunstâncias por parte da Daikin Portugal.

10.6 Todos os Equipamentos e Serviços que se encontrem em promoção não beneficiarão de qualquer desconto comercial adicional.

10.7 A Daikin Portugal poderá conceder descontos, de acordo com a respectiva Política Comercial, sobre a Tabela de Preços Recomendados de Venda ao Público a todos os Clientes.

10.8 Em caso de incumprimento da obrigação de pagamento pelo Cliente, nos termos acordados com a Daikin Portugal, e após interpelação desta para que se proceda ao pagamento, serão devidos pelo Cliente juros de mora à taxa máxima legalmente admitida. Nesta situação, a Daikin Portugal reserva-se o direito de não aceitar novas ordens de encomenda e/ou de não proceder a futuras entregas ao referido Cliente até à regularização da situação do pagamento em falta. Adicionalmente, a Daikin Portugal poderá exigir o vencimento antecipado de todas as quantias ainda não vencidas, bem como o pagamento antecipado do montante de todas as encomendas aceites e cuja entrega ainda não tenha sido efetuada.

11. PREÇOS DE VENDA AO PÚBLICO

11.1 A Daikin Portugal emite uma Tabela de Preços Recomendados de Venda ao Público aplicável à gama de Equipamento doméstico, os quais serão acrescidos de IVA à taxa legal em vigor. Esta tabela não reflete os custos de instalação dos Equipamentos, reservando a Daikin Portugal o direito de rever a Tabela de Preços Recomendados de Venda ao Público a todo o tempo.

11.2 O preço dos materiais e Equipamentos não incluídos na categoria de "Equipamento doméstico" referida na cláusula 11.1 supra é definido em tabelas próprias.

11.3 O preço dos Equipamentos e Serviços para o Cliente é o constante da Proposta enviada pela Daikin Portugal ao próprio. No entanto, quando não for realizada qualquer Proposta ou o prazo da mesma tiver expirado, serão considerados os preços indicados na Tabela de Preços Recomendados de Venda ao Público, em vigor à data da aceitação da encomenda. Todos os preços propostos pela Daikin Portugal são válidos por um período máximo de 60 (sessenta) dias.

12. CONDIÇÕES FINANCEIRAS

12.1 A Daikin Portugal reserva-se o direito de atribuir a cada Cliente um limite de crédito estabelecido pelo departamento financeiro em função de diversos fatores, nomeadamente a sua capacidade financeira, pontualidade de pagamento, informações comerciais e bancárias, entre outros.

12.2 As ordens de encomenda apresentadas pelo Cliente apenas serão consideradas válidas e ponderadas pela Daikin Portugal, desde que o limite de crédito acordado entre a Daikin Portugal e o Cliente, nos termos da cláusula 12.1 supra, não se encontre ultrapassado e caso não existam quaisquer quantias vencidas por pagar à Daikin Portugal.

13. GARANTIAS E RESPONSABILIDADES

13.1 A garantia dos Equipamentos e Serviços é a que consta das condições gerais de garantia disponibilizadas pela Daikin Portugal.

13.2 A Daikin Portugal não será responsável pelo incumprimento por parte Cliente ou qualquer terceiro, das normas ou especificações técnicas impostas por qualquer nota de condições ou regulamentação do país no qual o material encomendado será utilizado, nem por quaisquer violações do Cliente ou de terceiros de quaisquer instruções constantes do Equipamento.

14. AUTORIZAÇÕES

O Cliente, com exceção do Cliente Revendedor, é responsável, pela obtenção de quaisquer autorizações necessárias para a instalação dos Equipamentos vendidos pela Daikin Portugal.

15. IMPOSTOS E TAXAS

15.1 A todos os montantes mencionados nas presentes Condições, a serem pagos pelo Cliente, acrescerá IVA, nos termos da legislação vigente à data.

15.2 Todos os impostos e taxas atualmente em vigor e os que futuramente possam agravar o preço final dos Equipamentos, salvo se a sua repercussão estiver expressamente proibida, serão suportados pelo Cliente.

16. PROPRIEDADE INTELECTUAL

16.1 As presentes Condições Gerais de Venda e a aquisição efetiva de Equipamento não conferem

ao Cliente quaisquer direitos de propriedade intelectual da titularidade ou licenciados à Daikin Portugal. O Cliente compromete-se a impedir a adulteração, modificação ou alteração de qualquer sinal distintivo ou marca da Daikin Portugal constante dos Equipamentos e, bem assim, sobre quaisquer avisos, instruções ou advertências constantes dos mesmos.

16.2 Todas as marcas, amostras, desenhos, modelos, Equipamento experimental, dispositivos de marketing, acessórios e outros itens relacionados com o Equipamento e com o seu desenvolvimento permanecerão na titularidade da Daikin Portugal e deverão ser tratados como confidenciais, estando expressamente proibida a sua cópia, reprodução ou disponibilização a terceiros, sem o prévio consentimento por escrito da Daikin Portugal.

17. FORÇA MAIOR

17.1 A Daikin Portugal não será responsável pelo incumprimento das obrigações para si resultantes das presentes Condições Gerais de Venda em caso de força maior, designadamente, condições atmosféricas adversas, terramotos e incêndios, sendo também equiparados a estes eventos quaisquer conflitos laborais, greves totais ou parciais, explosões, acidentes, impossibilidade de obter as matérias primas dos habituais fornecedores (no âmbito dos esquemas e preços habituais), atrasos ou interrupções provocados pelos transportes, sequestros, requisições ou ordem das Autoridades Administrativas, ou qualquer outra circunstância alheia à vontade da Daikin Portugal e que não possa ser por esta controlada.

17.2 No caso de verificação de algumas das circunstâncias referidas no ponto 17.1 da presente cláusula, a Daikin Portugal reserva-se do direito de, unilateralmente, optar por:

- Atrasar e agendar novos prazos de entrega do Equipamento, desde que comunique este facto ao Cliente, e, caso os motivos de força maior persistam por período superior a 30 (trinta) dias, a Daikin Portugal reserva-se o direito de cancelar as respetivas ordens de encomenda, não tendo nesse caso o Cliente direito a qualquer indemnização; ou
- Renegociar as condições de venda com o Cliente caso em que, não sendo possível acordo com o Cliente, a ordem de encomenda considerará-se a cancelada, sem que seja devido o pagamento de quaisquer quantias pela Daikin Portugal a título de indemnização.

18. CONFIDENCIALIDADE

18.1 Toda a informação disponibilizada pela Daikin Portugal ao Cliente relativamente ao Equipamento ou à atividade desenvolvida pela Daikin Portugal será considerada como informação confidencial, não podendo ser disponibilizada a terceiros sem o prévio consentimento escrito da Daikin Portugal. O disposto na presente cláusula não se aplica, quando (i) a informação prestada pela Daikin Portugal seja de conhecimento público, desde que tal conhecimento não tenha sido ilicitamente obtido, nomeadamente por violação da presente cláusula; ou (ii) se a disponibilização da informação for imposta por disposição legal ou ordem judicial.

18.2 Sempre que seja solicitado ao Cliente, por lei ou por ordem judicial, a disponibilização de informação confidencial, este fica obrigado a comunicar por escrito à Daikin Portugal tal solicitação, em momento prévio à disponibilização de qualquer informação, assistindo à Daikin Portugal a facultade de se opor à disponibilização da informação confidencial, junto das entidades que a tenham solicitado. Para efeitos do disposto na presente cláusula, o Cliente obriga-se a cooperar com Daikin Portugal.

19. NULIDADE PARCIAL

No pressuposto de nulidade, anulabilidade ou impossibilidade de cumprimento de parte das presentes Condições Gerais de Venda e Distribuição, essa nulidade, anulabilidade ou impossibilidade de cumprimento não afetará a restante parte das Condições Gerais que continuarão em plena vigência.

20. JURISDIÇÃO E LEI APLICÁVEL

20.1 As presentes Condições regem-se pela lei portuguesa.

20.2 Para a resolução de todos os eventuais litígios emergentes da interpretação, aplicação e/ou execução das presentes Condições Gerais de Venda são competentes os tribunais do foro da comarca de Lisboa, com expressa renúncia a qualquer outro.

21. VALIDADE

As presentes Condições Gerais de Venda entram em vigor desde 1 de Abril de 2024.

Versão 1, 2024

Siga-nos na redes sociais!



DAIKIN AIRCONDITIONING PORTUGAL S.A.

Sede: Edifício D. Maria I - Piso 0 Ala A/B - Quinta da Fonte - 2770-229 Paço de Arcos | Tel: +351 21 426 87 00* | Email: apoioaocliente@daikin.pt

Delegação Norte: Rua B - Zona Industrial da Varziela - Lotes 50 e 51 - 4480-620 Árvore | Tel: +351 21 426 87 90*

* Chamada para a rede fixa nacional.

www.daikin.pt