

wiseblue



TABELA DE PREÇOS 2020

Estruturas para painéis solares fotovoltaicos

Distribuidor Oficial:

rolearmais

Apoio Cliente • T: 808 202 816 • E-mail: apoio.cliente@rolearmais.pt • www.rolearmais.pt

wiseblue



**SUportes
COMPLANARES**

**SUportes
INCLINADOS**

**SUportes
PARA TERRENO**

**COBERTURAS PARA
ESTACIONAMIENTO**

ÍNDICE

4. Apresentação Wiseblue
5. Garantias
6. Kits Completos

8. Suportes Complanares
Para coberturas de telha
 9. **01V-01H** Suporte complanar contínuo aparafusado para cobertura inclinada, com fixação a madeira e/ou betão
 10. **02V** Suporte complanar contínuo com salva telhas para cobertura de telhas
 11. **02.3V** Suporte complanar contínuo com gancho salva telhas para cobertura de telha árabe
 12. **02.1V** Suporte complanar com salva telhas para telha asfáltica
 13. **02.2V** Salva telhas, aparafusado ou com abraçadeira para madeira ou betão pré-esforçado em cobertura de telha
Para coberturas metálicas
 14. **03V-03H** Suporte complanar contínuo fixação a correias para cobertura metálica
01.1V-01.1H Suporte complanar contínuo com salva telhas para cobertura de telhas
 15. **04V-04H** Suporte complanar contínuo fixação a chapa para cobertura metálica
05V Suporte complanar microrail para cobertura metálica, vertical
 16. **05.1V** Suporte complanar microrail fixação a chapa para cobertura metálica, vertical
06H Suporte complanar microrail para cobertura metálica, horizontal
 17. **07H** Suporte complanar microrail fixação a chapa para cobertura metálica, horizontal
07.1H Suporte complanar microrail colado a chapa para cobertura metálica, horizontal

18. Suportes Inclinados
 - 08V-09V** Suporte inclinado aberto para cobertura plana, vertical
19. **10V-11V** Suporte inclinado fechado para cobertura metálica, vertical
09H Suporte inclinado aberto para cobertura plana, horizontal
20. **11H** Suporte inclinado fechado para cobertura metálica, horizontal
12V Suporte inclinado aberto regulável para cobertura plana, vertical
21. **13V** Suporte inclinado fechado regulável para cobertura metálica, vertical
14V Suporte inclinado aberto para cobertura plana, vertical
22. **14.1V** Suporte inclinado aberto regulável para cobertura plana, vertical
19H Suporte inclinado aberto para cobertura plana, 1 módulo
23. **20H** Suporte inclinado fechado para cobertura metálica, 1 módulo
21H Suporte inclinado fechado especial para fixação a correias e chapa em cobertura metálica, horizontal
24. **22V** Suporte inclinado aberto para cobertura plana com triângulo repartido entre módulos, vertical
22H Suporte inclinado aberto para cobertura plana com triângulo repartido entre módulos, horizontal
25. **41V** Subestrutura Elevada

26. Suportes com Lastro
27. **26H-27H** Suporte com lastro inclinado este-oeste, horizontal
28. **28H** Suporte inclinado com lastro para cobertura plana, horizontal
29. **29H** Suporte inclinado com lastro para cobertura plana, horizontal

30. Suportes para Fachada
31. **15V** Suporte inclinado aberto para fachada, vertical
15H Suporte inclinado aberto para fachada horizontal, 1 módulo
32. **16H** Suporte inclinado aberto para fachada horizontal, 2 módulos

33. Suportes para Terreno
34. **40V** Suporte inclinado para terreno, 1 fila de módulos, vertical
35. **30V** Suporte inclinado para terreno, para filas de 2 módulos, vertical
32V Suporte inclinado para terreno, para 3 filas de módulos, vertical
36. **31V** Suporte inclinado para terreno, para filas de 2 módulos, vertical
33V Suporte inclinado para terreno, para filas de 3 módulos, vertical
37. **34V** Suporte inclinado com estacas para terreno, para filas de 2 módulos, vertical
36V Suporte inclinado com estacas para terreno, para filas de 3 módulos, vertical
38. **35V** Suporte inclinado com estacas para terreno, para filas de 2 módulos, vertical
37V Suporte inclinado com estacas para terreno, para filas de 3 módulos, vertical
39. **38V** Suporte inclinado elevado para terreno, para filas de 2 módulos, vertical
39V Suporte inclinado elevado para terreno, para filas de 3 módulos, vertical

40. Suportes para Poste
41. **17H** Suporte para poste
18H Suporte para poste
18.1H Suporte regulável para poste

42. Coberturas para Estacionamento

47. Material Solto

wiseblue

Estruturas para painéis solares fotovoltaicos



Rolear Mais

Distribuidor Oficial

A facilidade de montagem, a elevada durabilidade e a resistência a ações climáticas são as três principais vantagens que caracterizam as **estruturas Wiseblue**.

Na **Rolear Mais** desenvolvemos soluções completas para qualquer instalação fotovoltaica, com recurso às estruturas da marca Wiseblue.

Na vanguarda das melhores soluções para o ambiente, na produção de energia térmica e elétrica, as fontes renováveis são a nossa escolha. A eficiência, qualidade e segurança destes sistemas são potenciados com alta tecnologia dos equipamentos e acompanhamento permanente de técnicos qualificados.



GARANTIAS

Garantia para distâncias inferiores a 5km da costa

Alumínio cru: 5 anos
Alumínio anodizado 15 microns: 15 anos
Alumínio anodizado 25 microns: 25 anos

Garantia para distâncias superiores a 5km da costa

Alumínio cru: 15 anos
Alumínio anodizado 15 microns: 25 anos

KITS COMPLETOS

Produto e Serviço

Dispomos de todo o tipo de suportes e para qualquer tipo de instalação.

Os kits incluem os perfis e acessórios necessários para uma correta montagem. Além dos elementos que compõem os kits (fixadores, uniões, triângulos, etc.), os produtos são comercializados pré-montados, poupando assim muito tempo ao instalador e ao cliente final na altura da instalação. Existe também a opção também de adquirir material isoladamente.

Ao longo de todo o processo, oferecemos assistência técnica e comercial, assim como apoio pós-venda.



Embalagem do produto:

- ✓ Excelente relação qualidade-preço
- ✓ Produtos duradouros de alta qualidade
- ✓ Resistentes à ação climática
- ✓ Fáceis e seguras de montar
- ✓ Assistência técnica e serviço pós-venda
- ✓ Instruções de montagem

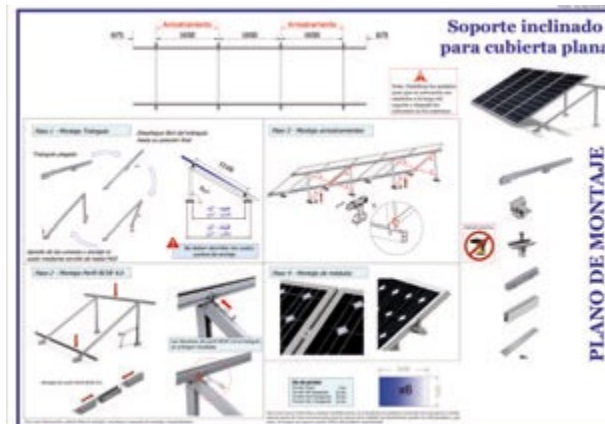

Embalagem de acessórios:



VÁRIOS TIPOS DE MATERIAL PARA GRANDES PROJETOS



PREÇO COMPETITIVO



SUPORTES COMPLANARES

Suportes para coberturas de telha, metálicas, ...

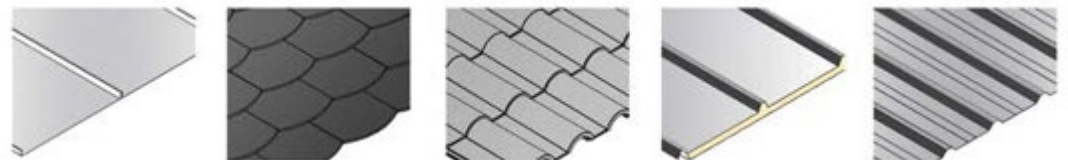



SUportes COMPLANARES

Suportes para coberturas de telha

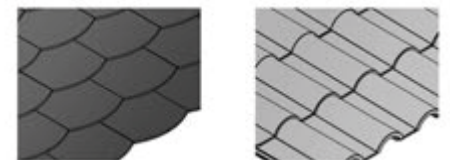

01V-01H

Suporte com planar contínuo aparafusado para cobertura inclinada, com fixação a madeira e/ou betão

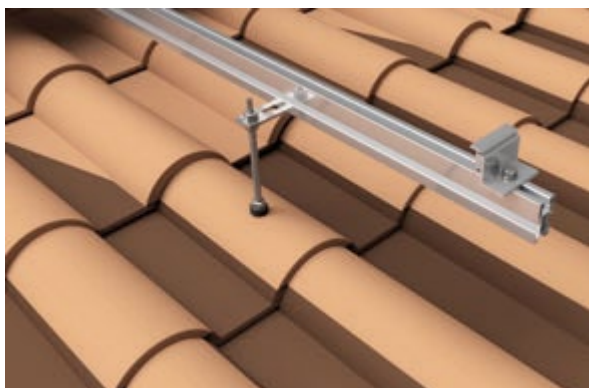

Referência	Nº Módulos	PVP Kit	Volume / Peso
REF. 01V	1	41,00 €	1215x155x155 3,25 Kg
	2	61,00 €	2170x190x70 4,92 Kg
	3	88,00 €	2170x190x70 7,08 Kg
	4	117,00 €	2260x190x120 9,40 Kg
	5	141,00 €	2260x190x120 11,57 Kg
	6	161,00 €	2260x190x120 13,89 Kg
REF. KIT UNIÃO S15		8,00 €	260x100x60 0,60 Kg

Referência	Nº Módulos	PVP Kit	Volume / Peso
REF. 01H	1	54,00 €	2170x190x70 3,18 Kg
	2	93,00 €	2170x190x70 7,26 Kg
	3	139,00 €	2260x190x120 11,35 Kg
REF. KIT UNIÃO S16		30,00 €	1200x150x150 2,10 Kg



02V

Suporte com planar contínuo com salva telhas para cobertura de telhas



Referência	Nº Módulos	PVP Kit	Volume / Peso
REF. 02V	1	52,00 €	1215x155x155 3,38 Kg
	2	68,00 €	2170x190x70 5,05 Kg
	3	93,00 €	2170x190x70 7,21 Kg
	4	122,00 €	2260x190x120 9,53 Kg
	5	146,00 €	2260x190x120 11,70 Kg
	6	175,00 €	2260x190x120 14,02 Kg
REF. KIT UNIÃO S15		8,00 €	260x100x60 0,60 Kg

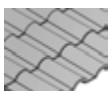

As ilustrações dos produtos são exemplificativas e podem diferir do original.

Brevemente

02.3V

Suporte complanar contínuo com gancho salva telhas para cobertura de telha árabe



1650/2000x1000

Referência	Nº Módulos	PVP Kit	Volume / Peso
REF. 02.3V	1	50,00 €	1215x155x155 3,38 Kg
	2	66,00 €	2170x190x70 5,05 Kg
	3	91,00 €	2170x190x70 7,21 Kg
	4	119,00 €	2260x190x120 9,53 Kg
	5	143,00 €	2260x190x120 11,70 Kg
	6	171,00 €	2260x190x120 14,02 Kg
REF. KIT UNIÃO S15		8,00 €	260x100x60 0,60 Kg

NOVO

02.1V

Suporte complanar com salva telhas para telha asfáltica

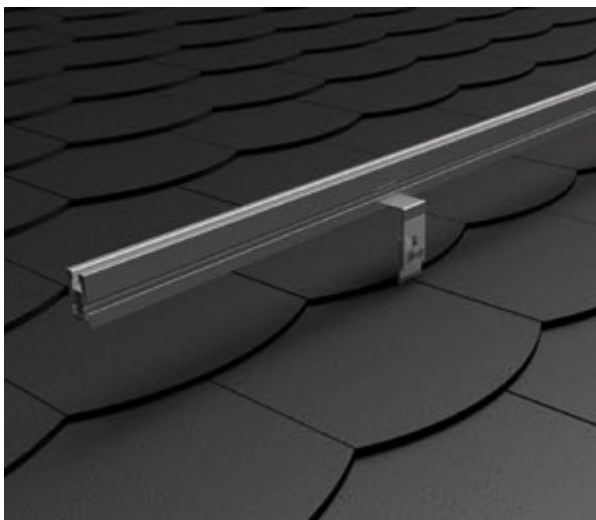

1650/2000x1000

Referência	Nº Módulos	PVP Kit	Volume / Peso
REF. 02.1V	1	52,00 €	1215x155x155 3,38 Kg
	2	68,00 €	2170x190x70 5,05 Kg
	3	93,00 €	2170x190x70 7,21 Kg
	4	122,00 €	2260x190x120 9,53 Kg
	5	146,00 €	2260x190x120 11,70 Kg
	6	175,00 €	2260x190x120 14,02 Kg
REF. KIT UNIÃO S15		8,00 €	260x100x60 0,60 Kg

As ilustrações dos produtos são exemplificativas e podem diferir do original.

NOVO

02.2V

Salva telhas, aparafusado ou com abraçadeira para madeira ou betão pré-esforçado em cobertura de telha

Fixação a viga de betão pré-esforçado.

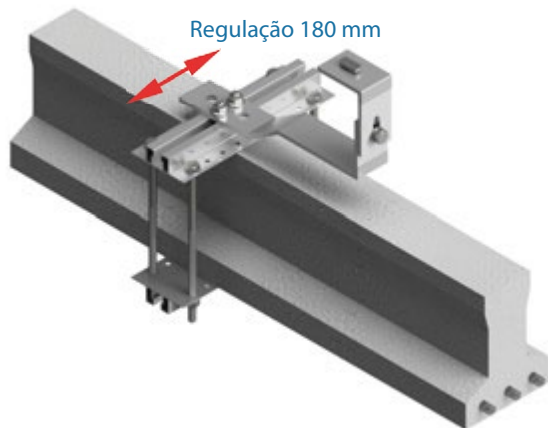

Fixação a viga de madeira.



02.2V com acessório abraçadeira - Posição 1

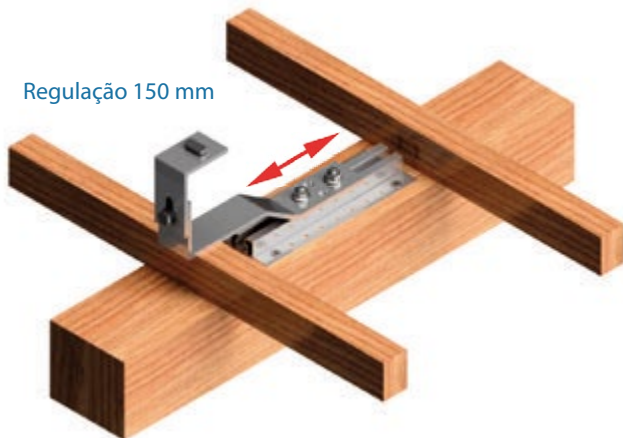

02.2V com acessório abraçadeira - Posição 2

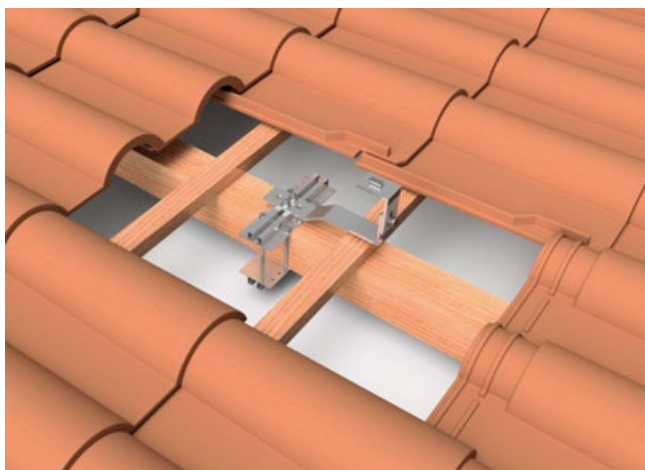

02.2V com acessório aparafusado

Ref. Fixação	PVP Caixa	Un. Caixa	Volume / Peso
Fixação salva telhas com abraçadeira	190,00 €	10 un.	400x200x200 11,00 Kg

Apenas fixação, não inclui perfis nem fixadores de módulos

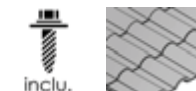

As ilustrações dos produtos são exemplificativas e podem diferir do original.



SUportes COMPLANARES

Suportes para coberturas metálicas



03V-03H

Suporte complanar contínuo fixação a correias para cobertura metálica

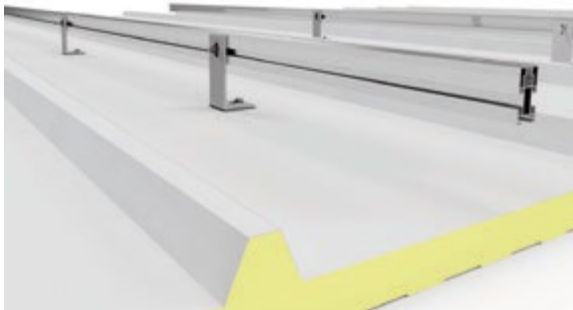

Referência	Nº Módulos	PVP Kit	Volume / Peso
REF. 03V	1	29,00 €	1215x155x155 3,12 Kg
	2	47,00 €	2170x190x70 4,52 Kg
	3	71,00 €	2170x190x70 6,73 Kg
	4	93,00 €	2260x190x120 8,85 Kg
	5	120,00 €	2260x190x120 11,33 Kg
	6	134,00 €	2260x190x120 13,42 Kg
REF. KIT UNIÃO S15		8,00 €	260x100x60 0,60 Kg

Referência	Nº Módulos	PVP Kit	Volume / Peso
REF. 03H	1	44,00 €	2170x190x70 2,36 Kg
	2	81,00 €	2170x190x70 6,11 Kg
	3	122,00 €	2260x190x120 9,81 Kg
REF. KIT UNIÃO S16		30,00 €	1200x150x150 2,10 Kg

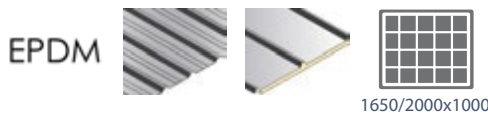

NOVO

01.1V-01.1H

Suporte complanar contínuo com salva telhas para cobertura de telhas



Referência	Nº Módulos	PVP Kit	Volume / Peso
REF. 01.1V	1	63,00 €	1215x155x155 3,28 Kg
	2	79,00 €	2170x190x70 4,95 Kg
	3	103,00 €	2170x190x70 7,12 Kg
	4	138,00 €	2260x190x120 9,44 Kg
	5	162,00 €	2260x190x120 11,61 Kg
	6	197,00 €	2260x190x120 13,93 Kg
REF. KIT UNIÃO S15		8,00 €	260x100x60 0,60 Kg

Referência	Nº Módulos	PVP Kit	Volume / Peso
REF. 01.1H	1	61,00 €	2170x190x70 3,18 Kg
	2	121,00 €	2170x190x70 7,26 Kg
	3	165,00 €	2260x190x120 11,35 Kg
REF. KIT UNIÃO S16		30,00 €	1200x150x150 2,10 Kg



04V-04H

Suporte complanar contínuo fixação a chapa para cobertura metálica



Referência	Nº Módulos	PVP Kit	Volume / Peso
REF. 04V	1	26,00€	1215x155x155 3,16 Kg
	2	45,00 €	2170x190x70 5,12 Kg
	3	70,00 €	2170x190x70 7,40 Kg
	4	92,00 €	2260x190x120 9,24 Kg
	5	117,00 €	2260x190x120 11,90 Kg
	6	132,00 €	2260x190x120 13,16 Kg
REF. KIT UNIÃO S15		8,00 €	260x100x60 0,60 Kg

Referência	Nº Módulos	PVP Kit	Volume / Peso
REF. 04H	1	47,00 €	2170x190x70 2,57 Kg
	2	88,00 €	2170x190x70 6,52 Kg
	3	129,00 €	2260x190x120 10,60 Kg
REF. KIT UNIÃO S16		30,00 €	1200x150x150 2,10 Kg



EPDM



1650x2000x1000

05V

Suporte complanar microrail para cobertura metálica vertical



Referência	Nº Módulos	PVP Kit	Volume / Peso
REF. 05V	1	24,00 €	400x200x200 1,63 Kg
	2	36,00 €	400x200x200 2,21 Kg
	3	45,00 €	400x200x200 2,95 Kg
	4	51,00 €	400x200x200 3,36 Kg
	5	61,00 €	400x200x200 3,98 Kg
	6	71,00 €	400x200x200 4,54 Kg
	7	81,00 €	400x200x200 5,14 Kg
	8	91,00 €	400x200x200 5,75 Kg



EPDM



Todos os tamanhos

NOVO

05.1V

Suporte complanar microrail fixação a chapa para cobertura metálica, vertical



Referência	Nº Módulos	PVP Kit	Volume / Peso
REF. 05.1V	1	28,00€	200x200x200 2,40 Kg
	2	42,00 €	200x200x200 3,51 Kg
	3	55,00 €	200x200x200 4,62 Kg
	4	67,00 €	200x200x200 5,73 Kg
	5	81,00 €	200x200x200 6,84 Kg
	6	86,00 €	200x200x200 7,95 Kg
	7	98,00 €	200x200x200 9,06 Kg
	8	109,00 €	200x200x200 10,17 Kg

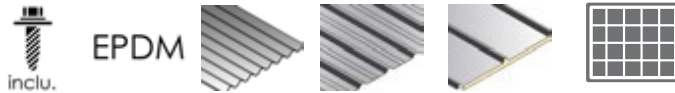

06H

Suporte complanar microrail para cobertura metálica, horizontal



Referência	Nº Módulos	PVP Kit	Volume / Peso
REF. 06H	1	18,00 €	400x200x200 1,63 Kg
	2	26,00 €	400x200x200 2,21 Kg
	3	34,00 €	400x200x200 2,95 Kg
	4	41,60 €	400x200x200 3,36 Kg
	5	49,50 €	400x200x200 3,98 Kg
	6	57,30 €	400x200x200 4,54 Kg
	7	65,00 €	400x200x200 5,14 Kg
	8	72,90 €	400x200x200 5,75 Kg

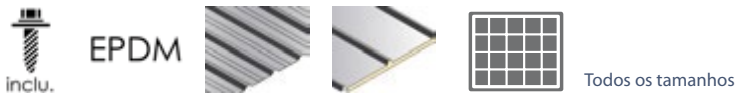

07H

Suporte complanar microrail fixação a chapa para cobertura metálica, horizontal

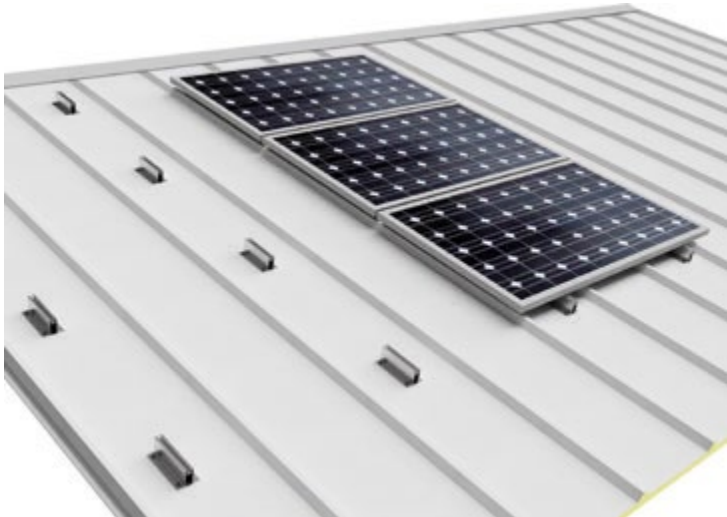

EPDM

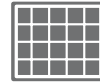
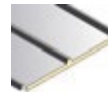

Todos os tamanhos

Referência	Nº Módulos	PVP Kit	Volume / Peso
REF. 05.1V	1	27,00€	400x200x200 1,59 Kg
	2	39,00 €	400x200x200 2,23 Kg
	3	52,00 €	400x200x200 2,88 Kg
	4	65,00 €	400x200x200 3,52 Kg
	5	77,00 €	400x200x200 4,17 Kg
	6	81,00 €	400x200x200 4,82 Kg
	7	92,00 €	400x200x200 5,46 Kg
	8	103,00 €	400x200x200 6,11 Kg

NOVO

07.1H

Suporte complanar microrail colado a chapa para cobertura metálica, horizontal

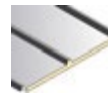
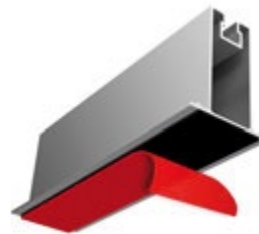

Todos os tamanhos

Referência	Nº Módulos	PVP Kit	Volume / Peso
REF. 07.1H	1	30,00 €	400x200x200 1,59 Kg
	2	43,00 €	400x200x200 2,23 Kg
	3	58,00 €	400x200x200 2,88 Kg
	4	72,00 €	400x200x200 3,52 Kg
	5	86,00 €	400x200x200 4,17 Kg
	6	101,00 €	400x200x200 4,82 Kg
	7	115,00 €	400x200x200 5,46 Kg
	8	130,00 €	400x200x200 6,11 Kg



SUPORTES INCLINADOS

Suportes inclinados para coberturas metálicas, coberturas planas

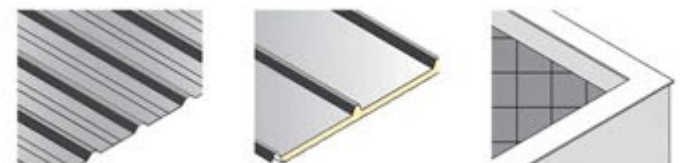

08V-09V

Suporte inclinado aberto para cobertura plana, vertical



1650/2000x1000

inclinação standard 15°/30°

Referência	Nº Módulos	PVP Kit	Volume / Peso
REF. 08V	1	67,00 €	2260x190x120 5,80 Kg
	2	88,00 €	2260x190x120 7,65 Kg
	3	131,00 €	2260x190x120 10,05 Kg
	4	154,00 €	2170x220x180 13,30 Kg
	5	205,00 €	2170x220x180 17,80 Kg
	6	234,00 €	2170x220x180 19,90 Kg
REF. KIT UNIÃO S15		8,00 €	260x100x60 0,60 Kg

NOTA: Especificar inclinação

Referência	Nº Módulos	PVP Kit	Volume / Peso
REF. 09V	1	74,00 €	2260x190x120 6,50 Kg
	2	96,00 €	2260x190x120 8,30 Kg
	3	142,00 €	2260x190x120 11,40 Kg
	4	164,00 €	2170x220x180 14,20 Kg
	5	212,00 €	2170x220x180 18,90 Kg
	6	251,00 €	2170x220x180 20,90 Kg
REF. KIT UNIÃO S15		8,00 €	260x100x60 0,60 Kg

10V-11V

Suporte inclinado fechado para cobertura metálica, vertical

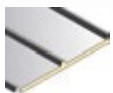

1650/2000x1000

inclinação standard 15°/30°

Referência	Nº Módulos	PVP Kit	Volume / Peso
REF. 10V	1	78,00 €	2260x190x120 7,10 Kg
	2	99,00 €	2260x190x120 8,90 Kg
	3	147,00 €	2260x190x120 11,20 Kg
	4	169,00 €	2170x220x180 15,05 Kg
	5	225,00 €	2170x220x180 20,00 Kg
	6	258,00 €	2170x220x180 22,00 Kg
REF. KIT UNIÃO S15		8,00 €	260x100x60 0,60 Kg

NOTA: Especificar inclinação

Referência	Nº Módulos	PVP Kit	Volume / Peso
REF. 11V	1	96,00 €	2260x190x120 8,10 Kg
	2	118,00 €	2260x190x120 9,95 Kg
	3	166,00 €	2260x190x120 12,98 Kg
	4	199,00 €	2170x220x180 16,60 Kg
	5	257,00 €	2170x220x180 22,10 Kg
	6	284,00 €	2170x220x180 24,15 Kg
REF. KIT UNIÃO S15		8,00 €	260x100x60 0,60 Kg

09H

Suporte inclinado aberto para cobertura plana, horizontal

NOTA: Especificar inclinação

Referência	Nº Módulos	PVP Kit	Volume / Peso
REF. 09H	1	74,00 €	1215x155x155 5,26 Kg
	2	126,00 €	2260x190x120 10,41 Kg
	3	185,00 €	2170x220x180 14,21 Kg
REF. KIT UNIÃO S16		30,00 €	1200x150x150 2,10 Kg

inclinação standard 15°/30°



1650/2000x1000

11H

Suporte inclinado fechado para cobertura metálica, horizontal

NOTA: Especificar inclinação

Referência	Nº Módulos	PVP Kit	Volume / Peso
REF. 11H	1	83,00 €	1215x155x155 6,21 Kg
	2	139,00 €	2260x190x120 11,84 Kg
	3	203,00 €	2170x220x180 15,65 Kg
REF. KIT UNIÃO S16		30,00 €	1200x150x150 2,10 Kg

inclinação standard 15°/30°

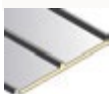

1650/2000x1000

12V

Suporte inclinado aberto regulável para cobertura plana, vertical



1650/2000x1000

* Regulável de 20° até 35°

Referência	Nº Módulos	PVP Kit	Volume / Peso
REF. 12V	1	90,00€	2170x730x70 7,28 Kg
	2	114,00 €	2170x730x70 9,14 Kg
	3	169,00 €	2170x730x70 11,45 Kg
	4	194,00 €	2170x730x120 15,28 Kg
	5	259,00 €	2170x730x120 20,29 Kg
	6	287,00 €	2170x730x120 22,33 Kg
REF. KIT UNIÃO S15		8,00 €	260x100x60 0,60 Kg

13V

Suporte inclinado fechado regulável para cobertura metálica, vertical

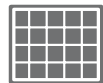
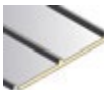

1650/2000x1000

* Regulável de 20° até 35°

Referência	Nº Módulos	PVP Kit	Volume / Peso
REF. 13V	1	112,00 €	2170x730x70 7,28 Kg
	2	136,00 €	2170x730x70 10,88 Kg
	3	202,00 €	2170x730x70 13,20 Kg
	4	227,00 €	2170x730x120 17,90 Kg
	5	304,00 €	2170x730x120 23,78 Kg
	6	340,00 €	2170x730x120 25,83 Kg
REF. KIT UNIÃO S15		8,00 €	260x100x60 0,60 Kg

14V

Suporte inclinado aberto para cobertura plana, vertical



1650/2000x1000

Inclinação regulável de 20° e 35°

Referência	Nº Módulos	PVP Kit	Volume / Peso
REF. 14V	1	133,00€	2170x220x180 10,56 Kg
	2	171,00 €	2170x220x180 13,11 Kg
	3	205,00 €	2170x220x180 16,38 Kg
	4	243,00 €	2170x220x180 18,69 Kg
REF. KIT UNIÃO S17		9,00 €	260x100x60 0,80 Kg

NOVO

14.1V

Suporte inclinado aberto regulável para cobertura plana, vertical



1650/2000x1000

Inclinação regulável de 30° até 50°

Referência	Nº Módulos	PVP Kit	Volume / Peso
REF. 14.1V	1	164,00 €	2170x220x180 12,84 Kg
	2	202,00 €	2170x220x180 15,10 Kg
	3	236,00 €	2170x220x180 18,08 Kg
	4	273,00 €	2170x220x180 20,64 Kg
REF. KIT UNIÃO S17		9,00 €	260x100x60 0,80 Kg

19H

Suporte inclinado aberto para cobertura plana, 1 módulo



Inclinação standard 15° /30°

NOTA: Especificar inclinação



Referência	Nº Módulos	PVP Kit	Volume / Peso
REF. 19H	1	42,00 €	1215x155x155 3,12 Kg

20H

Suporte inclinado fechado para cobertura metálica, 1 módulo



Inclinação standard 15° /30°

NOTA: Especificar inclinação



Referência	Nº Módulos	PVP Kit	Volume / Peso
REF. 20H	1	52,00 €	1215x155x155 4,14 Kg

NOVO

21H

Suporte inclinado fechado especial para fixação a correias e chapa em coberturas metálicas, horizontal



Inclinação standard 15° /30°

NOTA: Especificar inclinação



Referência	Nº Módulos	PVP Kit	Volume / Peso
REF. 21H	1	104,00 €	1215x155x155 6,21 Kg
	2	214,00 €	2260x190x120 11,84 Kg
	3	318,00 €	2170x220x180 15,65 Kg

NOVO

22V

Suporte inclinado aberto para cobertura plana com triângulo repartido entre módulos, vertical



Todos os tamanhos

Inclinação standard 15°/30°

NOTA: Especificar inclinação

Referência	Nº Módulos	PVP Kit	Volume / Peso
REF. 22V	1	62,00€	1215x155x155 5,80 Kg
	2	95,00 €	2170x190x70 9,00 Kg
	3	128,00 €	2170x190x70 12,10 Kg
	4	161,00 €	2260x190x120 15,20 Kg
	5	194,00 €	2260x190x120 18,30 Kg
	6	227,00 €	2260x190x120 21,50 Kg

NOVO

22H

Suporte inclinado aberto para cobertura plana com triângulo repartido entre módulos, horizontal



Todos os tamanhos

Inclinação standard 15°/30°

NOTA: Especificar inclinação

Referência	Nº Módulos	PVP Kit	Volume / Peso
REF. 22H	1	54,00 €	2170x190x70 4,80 Kg
	2	85,00 €	2170x190x70 7,50 Kg
	3	115,00 €	2260x190x120 10,20 Kg

NOVO

41V

Subestrutura elevada



Referência	Altura (mm)	PVP Kit
REF. 41V	500	85,20€/ud.
	1000	95,73€/ud.
	1500	107,21€/ud.
CONJ. 4 DIAGONAIS E FERRAGEM PARA 41V		21,35€



Compatível com suportes 08V-09V-10V-11V-09H-11H





SUPORTES COM LASTRO

Suportes com lastro

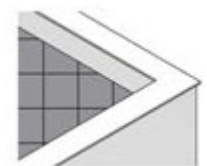

NOVO

26H-27H

Suporte com lastro inclinado este-oeste, horizontal



Inclinação standard 10°/15°

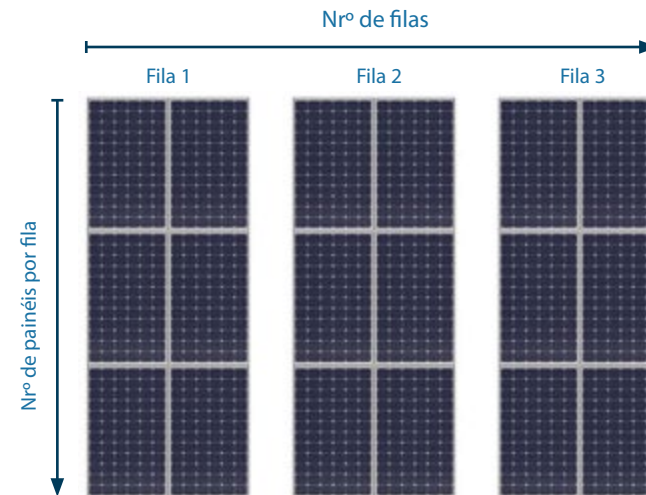

REF.	Nº de Filas											
	1				2				3			
	Nº Módulos	Composição	PVP Kit	Peso	Nº Módulos	Composição	PVP Kit	Peso	Nº Módulos	Composição	PVP Kit	Peso
REF. 26H-27H	2		118,63 €	9,41 Kg	4		232,16 €	17,58 Kg	6		343,27 €	25,64 Kg
			Corta-vento lateral Opcional				Corta-vento lateral Opcional				Corta-vento lateral Opcional	
			48,52 €	2,40 Kg			97,04 €	4,80 Kg			145,56 €	7,20 Kg
	4		182,50 €	14,05 Kg	8		357,35 €	26,23 Kg	12		528,57 €	38,24 Kg
			Corta-vento lateral Opcional				Corta-vento lateral Opcional				Corta-vento lateral Opcional	
			48,52 €	2,40 Kg			97,04 €	4,80 Kg			145,56 €	7,20 Kg
	6		246,37 €	18,69 Kg	12		482,54 €	34,88 Kg	18		713,87 €	50,85 Kg
			Corta-vento lateral Opcional				Corta-vento lateral Opcional				Corta-vento lateral Opcional	
			48,52 €	2,40 Kg			97,04 €	4,80 Kg			145,56 €	7,20 Kg



** Corta-vento na lateral Opcional

NOTA: Especificar inclinação 10° ou 15°

NOVO

28H

Suporte inclinado com lastro para cobertura plana, horizontal



Inclinação standard 10°/15°

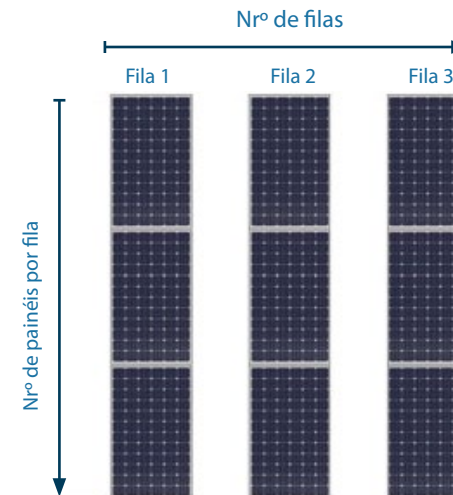

REF.	Nº de Filas												
	1				2				3				
	Nº Módulos	Composição	PVP Kit	Peso	Nº Módulos	Composição	PVP Kit	Peso	Nº Módulos	Composição	PVP Kit	Peso	
REF. 28H	1		81,46 €	7,78 Kg	2		162,18 €	16,27 Kg	3		241,27 €	23,96 Kg	
			Corta-vento lateral Opcional				Corta-vento lateral Opcional				Corta-vento lateral Opcional		
			24,26 €	1,20 Kg			48,52 €	2,40 Kg			72,78 €	3,60 Kg	
	2			131,68 €	12,89 Kg	4		262,26 €	26,84 Kg	6		390,38 €	39,58 Kg
				Corta-vento lateral Opcional				Corta-vento lateral Opcional				Corta-vento lateral Opcional	
				24,26 €	1,20 Kg			48,52 €	2,40 Kg			72,78 €	3,60 Kg
	3			181,90 €	18,00 Kg	6		362,33 €	37,41 Kg	9		539,49 €	55,20 Kg
				Corta-vento lateral Opcional				Corta-vento lateral Opcional				Corta-vento lateral Opcional	
				24,26 €	1,20 Kg			48,52 €	2,40 Kg			72,78 €	3,60 Kg



** Corta-vento na lateral Opcional

NOTA: Especificar inclinação 10° ou 15°

NOVO

29H

Suporte inclinado com lastro para cobertura plana, horizontal



Inclinação standard 10°/15°

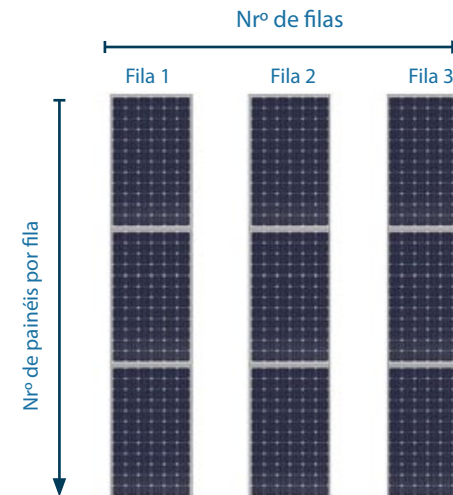
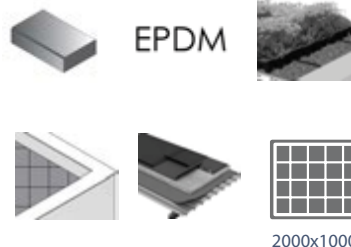

REF.	Nº de Filas												
	1				2				3				
	Nº Módulos	Composição	PVP Kit	Peso	Nº Módulos	Composição	PVP Kit	Peso	Nº Módulos	Composição	PVP Kit	Peso	
REF. 28H	1		83,52 €	8,34 Kg	2		166,30 €	17,39 Kg	3		247,44 €	25,64 Kg	
			Corta-vento lateral Opcional				Corta-vento lateral Opcional				Corta-vento lateral Opcional		
			24,26 €	1,20 Kg			48,52 €	2,40 Kg			72,78 €	3,60 Kg	
	2			135,80 €	14,01 Kg	4		270,49 €	29,08 Kg	6		402,73 €	42,94 Kg
				Corta-vento lateral Opcional				Corta-vento lateral Opcional				Corta-vento lateral Opcional	
				24,26 €	1,20 Kg			48,52 €	2,40 Kg			72,78 €	3,60 Kg
	3			188,08 €	19,68 Kg	6		374,68 €	40,77 Kg	9		558,01 €	60,24 Kg
				Corta-vento lateral Opcional				Corta-vento lateral Opcional				Corta-vento lateral Opcional	
				24,26 €	1,20 Kg			48,52 €	2,40 Kg			72,78 €	3,60 Kg



** Corta-vento na lateral Opcional

NOTA: Especificar inclinação 10° ou 15°



SUPORTES PARA FACHADA

Suportes inclinados para fachadas



15V

Suporte inclinado aberto para fachada, vertical

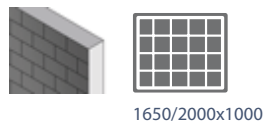

Referência	Nº Módulos	PVP Kit	Volume / Peso
REF. 15V	1	166,00€	2170x220x180 11,72 Kg
	2	196,00 €	2170x220x180 14,08 Kg
	3	226,00 €	2170x220x180 17,13 Kg
	4	256,00 €	2170x220x180 19,72 Kg
REF. KIT UNIÃO S17		9,00 €	260x100x60 0,80 Kg

15H

Suporte inclinado aberto para fachada, horizontal – 1 módulo

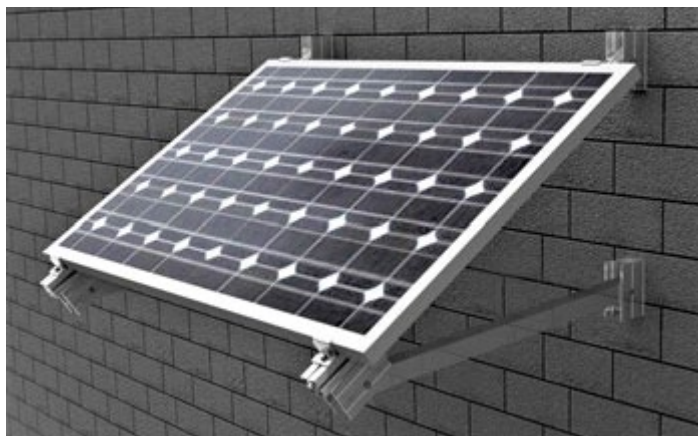

Referência	Nº Módulos	PVP Kit	Volume / Peso
REF. 15H	1	122,00 €	1215x155x155 7,13 Kg

16H

Suporte inclinado aberto para fachada, horizontal – 2 módulos



1650/2000x1000

Referência	Nº Módulos	PVP Kit	Volume / Peso
REF. 16H	2	193,00 €	2170x220x180 11,06 Kg



SUPORTES PARA TERRENO

Suportes inclinados para terreno

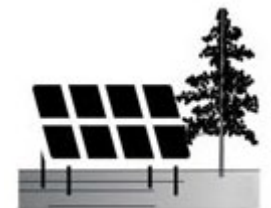



Suportes para Terreno

- Suportes inclinados para terreno, para módulos de 60 e 72 células;
- Disposição dos módulos na vertical;
- Inclinação standard 30°;
- Inclinações disponíveis mediante pedido: 5°-10°-15°-20°-25°-35° ;

Suportes elevados para terreno

- Inclinação 20°

NOVO

40V

Suporte inclinado para terreno, para 1 fila de módulos, vertical



1650/2000x1000

Referência	Nº Módulos	PVP Kit	Volume / Peso
REF. 40V	1	117,00€	7,00 Kg
	2	133,00 €	8,00 Kg
	3	193,00 €	16,00 Kg
	4	210,00 €	19,00 Kg
	5	278,00 €	25,00 Kg
	6	303,00 €	29,00 Kg

30V

Suporte inclinado para terreno, para filas de 2 módulos, vertical



1650x1000

Barras de 4200mm

Referência	Nº Módulos	PVP Kit	Volume / Peso	Nº Módulos	PVP Kit	Volume / Peso
REF. 30V	2	313,50 €	42,00 Kg	22	1.107,10 €	138,00 Kg
	4	349,00 €	47,00 Kg	24	1.147,30 €	144,00 Kg
	6	385,00 €	51,00 Kg	26	1.312,20 €	159,00 Kg
	8	425,90 €	56,00 Kg	28	1.355,10 €	164,00 Kg
	10	590,80 €	72,00 Kg	30	1.391,90 €	169,00 Kg
	12	633,70 €	77,00 Kg	32	1.533,90 €	184,00 Kg
	14	670,50 €	82,00 Kg	34	1.597,00 €	190,00 Kg
	16	812,60 €	97,00 Kg	36	1.639,90 €	195,00 Kg
	18	875,60 €	103,00 Kg	38	1.778,50 €	205,00 Kg
	20	1.090,15 €	113,00 Kg	40	1.818,70 €	215,00 Kg

32V

Suporte inclinado para terreno, para 3 filas de módulos, vertical



1650x1000

Barras de 4200mm

Referência	Nº Módulos	PVP Kit	Volume / Peso	Nº Módulos	PVP Kit	Volume / Peso
REF. 32V	3	532,80 €	58,00 Kg	33	1.836,70 €	199,00 Kg
	6	586,00 €	65,00 Kg	36	1.896,90 €	206,00 Kg
	9	641,10 €	72,00 Kg	39	2.188,10 €	231,00 Kg
	12	704,90 €	79,00 Kg	42	2.252,40 €	238,00 Kg
	15	992,40 €	104,00 Kg	45	2.307,60 €	246,00 Kg
	18	1.060,50 €	112,00 Kg	48	2.564,40 €	269,00 Kg
	21	1.115,60 €	119,00 Kg	51	2.658,90 €	278,00 Kg
	24	1.372,40 €	143,00 Kg	54	2.723,30 €	286,00 Kg
	27	1.467,00 €	152,00 Kg	57	2.975,00 €	309,00 Kg
	30	1.781,60 €	182,00 Kg	60	3.035,30 €	316,00 Kg

31V

Suporte inclinado para terreno, para filas de 2 módulos, vertical



Barras de 4200mm

Referência	Nº Módulos	PVP Kit	Volume / Peso	Nº Módulos	PVP Kit	Volume / Peso
REF. 31V	2	346,30 €	46,00 Kg	22	1.189,20 €	147,00 Kg
	4	381,80 €	50,00 Kg	24	1.347,70 €	164,00 Kg
	6	418,60 €	55,00 Kg	26	1.410,70 €	170,00 Kg
	8	458,70 €	60,00 Kg	28	1.453,60 €	174,00 Kg
	10	640,10 €	78,00 Kg	30	1.608,80 €	191,00 Kg
	12	683,00 €	82,00 Kg	32	1.648,90 €	196,00 Kg
	14	838,10 €	99,00 Kg	34	1.830,30 €	214,00 Kg
	16	878,20 €	104,00 Kg	36	1.873,20 €	218,00 Kg
	18	941,30 €	110,00 Kg	38	1.909,90 €	223,00 Kg
	20	1.152,50 €	132,00 Kg	40	2.068,40 €	240,00 Kg

33V

Suporte inclinado para terreno, para filas de 3 módulos, vertical



Barras de 4200mm

Referência	Nº Módulos	PVP Kit	Volume / Peso	Nº Módulos	PVP Kit	Volume / Peso
REF. 33V	3	632,10 €	67,00 Kg	33	2.085,00 €	220,00 Kg
	6	685,30 €	73,00 Kg	36	2.391,60 €	249,00 Kg
	9	740,40 €	80,00 Kg	39	2.486,00 €	257,00 Kg
	12	804,20 €	88,00 Kg	42	2.550,40 €	264,00 Kg
	15	1.141,40 €	117,00 Kg	45	2.851,90 €	292,00 Kg
	18	1.209,50 €	125,00 Kg	48	2.912,00 €	299,00 Kg
	21	1.510,90 €	153,00 Kg	51	3.252,90 €	329,00 Kg
	24	1.571,10 €	160,00 Kg	54	3.317,30 €	336,00 Kg
	27	1.665,60 €	169,00 Kg	57	3.372,30 €	343,00 Kg
	30	2.029,90 €	203,00 Kg	60	3.678,90 €	371,00 Kg

34V

Suporte inclinado com estacas para terreno, para filas de 2 módulos, vertical



Barras de 4200mm

Referência	Nº Módulos	PVP Kit	Volume / Peso	Nº Módulos	PVP Kit	Volume / Peso
REF. 34V	2	447,10 €	82,00 Kg	22	1.441,20 €	236,00 Kg
	4	482,00 €	86,00 Kg	24	1.481,40 €	242,00 Kg
	6	519,30 €	91,00 Kg	26	1.713,00 €	277,00 Kg
	8	559,50 €	96,00 Kg	28	1.756,00 €	282,00 Kg
	10	791,30 €	131,00 Kg	30	1.792,80 €	287,00 Kg
	12	834,20 €	136,00 Kg	32	2.001,70 €	321,00 Kg
	14	871,00 €	141,00 Kg	34	2.064,70 €	327,00 Kg
	16	1.079,80 €	175,00 Kg	36	2.107,70 €	332,00 Kg
	18	1.142,80 €	181,00 Kg	38	2.316,06 €	362,00 Kg
	20	1.404,45 €	222,00 Kg	40	2.353,30 €	371,00 Kg

36V

Suporte inclinado com estacas para terreno, para filas de 3 módulos, vertical



Barras de 4200mm

Referência	Nº Módulos	PVP Kit	Volume / Peso	Nº Módulos	PVP Kit	Volume / Peso
REF. 36V	3	665,60 €	97,00 Kg	33	2.168,80 €	297,00 Kg
	6	718,80 €	104,00 Kg	36	2.229,00 €	304,00 Kg
	9	773,90 €	111,00 Kg	39	2.586,60 €	349,00 Kg
	12	837,80 €	118,00 Kg	42	2.651,00 €	365,00 Kg
	15	1.191,70 €	163,00 Kg	45	2.706,10 €	363,00 Kg
	18	1.259,70 €	171,00 Kg	48	3.029,30 €	406,00 Kg
	21	1.314,90 €	178,00 Kg	51	3.123,90 €	416,00 Kg
	24	1.638,10 €	221,00 Kg	54	3.188,30 €	423,00 Kg
	27	1.732,60 €	230,00 Kg	57	3.506,40 €	465,00 Kg
	30	2.113,70 €	280,00 Kg	60	3.566,60 €	473,00 Kg

35V

Suporte inclinado com estacas para terreno, para filas de 2 módulos, vertical

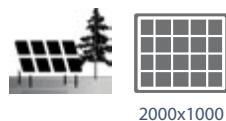

Barras de 4200mm

Referência	Nº Módulos	PVP Kit	Volume / Peso	Nº Módulos	PVP Kit	Volume / Peso
REF. 35V	2	479,20 €	86,00 Kg	22	1.521,30 €	245,00 Kg
	4	514,70 €	89,00 Kg	24	1.746,20 €	281,00 Kg
	6	551,40 €	94,00 Kg	26	1.809,20 €	287,00 Kg
	8	592,00 €	99,00 Kg	28	1.852,20 €	292,00 Kg
	10	839,30 €	137,00 Kg	30	2.073,70 €	328,00 Kg
	12	882,30 €	141,00 Kg	32	2.113,80 €	333,00 Kg
	14	1.103,80 €	178,00 Kg	34	2.361,60 €	371,00 Kg
	16	1.143,90 €	182,00 Kg	36	2.404,50 €	375,00 Kg
	18	1.206,90 €	188,00 Kg	38	2.441,00 €	380,00 Kg
	20	1.484,60 €	230,00 Kg	40	2.666,20 €	416,00 Kg

37V

Suporte inclinado com estacas para terreno, para filas de 3 módulos, vertical



Barras de 4200mm

Referência	Nº Módulos	PVP Kit	Volume / Peso	Nº Módulos	PVP Kit	Volume / Peso
REF. 37V	3	764,90 €	106,00 Kg	33	2.417,10 €	318,00 Kg
	6	818,10 €	112,00 Kg	36	2.790,10 €	366,00 Kg
	9	873,20 €	119,00 Kg	39	2.884,50 €	374,00 Kg
	12	937,10 €	127,00 Kg	42	2.948,90 €	382,00 Kg
	15	1.340,70 €	176,00 Kg	45	3.316,80 €	430,00 Kg
	18	1.408,70 €	184,00 Kg	48	3.376,90 €	436,00 Kg
	21	1.776,60 €	231,00 Kg	51	3.784,30 €	486,00 Kg
	24	1.836,70 €	238,00 Kg	54	3.848,60 €	493,00 Kg
	27	1.931,30 €	247,00 Kg	57	3.903,70 €	500,00 Kg
	30	2.362,00 €	301,00 Kg	60	4.276,70 €	548,00 Kg

38V

Suporte inclinado elevado para terreno, para filas de 2 módulos, vertical



Barras de 4200mm

Referência	Nº Módulos	PVP Kit	Volume / Peso	Nº Módulos	PVP Kit	Volume / Peso
REF. 38V	2	1.110,00 €	166,00 Kg	22	2.762,00 €	390,00 Kg
	4	1.158,00 €	172,00 Kg	24	3.336,00 €	476,00 Kg
	6	1.220,00 €	178,00 Kg	26	3.414,00 €	484,00 Kg
	8	1.280,00 €	185,00 Kg	28	3.472,00 €	490,00 Kg
	10	1.338,00 €	196,00 Kg	30	4.046,00 €	576,00 Kg
	12	1.934,00 €	278,00 Kg	32	4.106,00 €	582,00 Kg
	14	1.990,00 €	284,00 Kg	34	4.184,00 €	590,00 Kg
	16	2.050,00 €	291,00 Kg	36	4.758,00 €	675,00 Kg
	18	2.642,00 €	378,00 Kg	38	4.818,00 €	682,00 Kg
	20	2.702,00 €	385,00 Kg	40	4.876,00 €	688,00 Kg

39V

Suporte inclinado elevado para terreno, para filas de 3 módulos, vertical



Barras de 4200mm

Referência	Nº Módulos	PVP Kit	Volume / Peso	Nº Módulos	PVP Kit	Volume / Peso
REF. 39V	3	1.286,00 €	201,00 Kg	33	3.336,00 €	490,00 Kg
	6	1.382,00 €	210,00 Kg	36	4.006,00 €	594,00 Kg
	9	1.472,00 €	220,00 Kg	39	4.116,00 €	606,00 Kg
	12	1.534,00 €	229,00 Kg	42	4.200,00 €	616,00 Kg
	15	1.610,00 €	244,00 Kg	45	4.870,00 €	721,00 Kg
	18	2.310,00 €	346,00 Kg	48	4.952,00 €	730,00 Kg
	21	2.390,00 €	355,00 Kg	51	5.062,00 €	741,00 Kg
	24	2.472,00 €	365,00 Kg	54	5.734,00 €	846,00 Kg
	27	3.170,00 €	472,00 Kg	57	5.816,00 €	856,00 Kg
	30	3.252,00 €	482,00 Kg	60	5.900,00 €	865,00 Kg

SUPOSTES PARA POSTE

Suportes monoposte



17H

Suporte para poste



1650/2000x1000

Referência	Nº Módulos	PVP Kit	Volume / Peso
REF. 17H	1	264,00€	2170x220x180 13,12 Kg
REF. 17H2	2	340,00€	2170x220x180 16,94 Kg

18H

Suporte para poste



1650/2000x1000

Referência	Nº Módulos	PVP Kit	Volume / Peso
REF. 18H	1	226,00€	3150x200x200 43,00 Kg
REF. 18H2	2	252,00€	3150x200x200 46,00 Kg

18.1H

Suporte regulável para poste



1650/2000x1000

Referência	Nº Módulos	PVP Kit	Volume / Peso
REF. 18.1H	4	925,00€	3150x200x200 270,00 Kg
REF. 18.1H2	6	989,00€	3150x200x200 280,00 Kg



COBERTURAS PARA ESTACIONAMENTOS

Coberturas para estacionamento



Pr1

Cobertura para estacionamento Sul

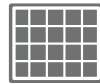

1650/2000x1000

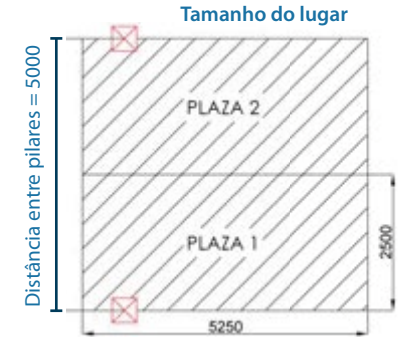

2 OPÇÕES PARA FIXAÇÃO DE MÓDULOS



Sistema de fixação de módulos guia G3

Fixação de perfis G3 diretos sobre correias sem cobertura de chapa

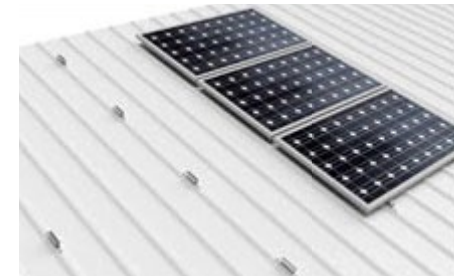

Sistema de fixação de módulos 06H

Fixação de módulos sobre cobertura de chapa

Tamanho do Módulo 1650x1000						
Nº de Lugares	Longitude	Com Cobertura chapa	Peso	Sem Cobertura Chapa	Peso	Nº de Módulos
2	5140	3.285,31 €	732 Kg	2.980,47 €	588 Kg	15
4	10080	5.296,47 €	1.207 Kg	4.747,63 €	944 Kg	30
6	15120	7.240,26 €	1.664 Kg	6.447,43 €	1.283 Kg	45
8	20160	9.184,06 €	2.121 Kg	8.147,24 €	1.622 Kg	60
10	25200	11.127,85 €	2.578 Kg	9.847,04 €	1.961 Kg	75
12	30240	13.071,65 €	3.035 Kg	11.546,84 €	2.300 Kg	90
14	35180	15.015,45 €	3.492 Kg	13.246,65 €	2.639 Kg	105
16	40320	16.959,24 €	3.949 Kg	14.946,45 €	2.978 Kg	120
18	45260	18.903,04 €	4.406 Kg	16.646,26 €	3.317 Kg	135
20	50400	20.846,83 €	4.863 Kg	18.346,06 €	3.656 Kg	150

Tamanho do Módulo 2000x1000						
Nº de Lugares	Longitude	Com Cobertura chapa	Peso	Sem Cobertura Chapa	Peso	Nº de Módulos
2	6190	3.335,03 €	761 Kg	2.969,33 €	591 Kg	15
4	10160	5.246,99 €	1.203 Kg	4.678,06 €	937 Kg	25
6	16250	7.251,64 €	1.686 Kg	6.377,86 €	1.276 Kg	40
8	20320	9.085,10 €	2.114 Kg	8.008,09 €	1.608 Kg	50
10	26410	11.089,75 €	2.598 Kg	9.707,90 €	1.947 Kg	65
12	30480	12.923,21 €	3.026 Kg	11.338,13 €	2.279 Kg	75
14	36470	14.927,86 €	3.509 Kg	13.037,93 €	2.618 Kg	90
16	40640	16.761,32 €	3.937 Kg	14.668,16 €	2.950 Kg	100
18	46630	18.765,97 €	4.420 Kg	16.367,97 €	3.289 Kg	115
20	50800	20.599,43 €	4.848 Kg	17.998,20 €	3.621 Kg	125

Pr2

Cobertura para estacionamento Norte



1650/2000x1000

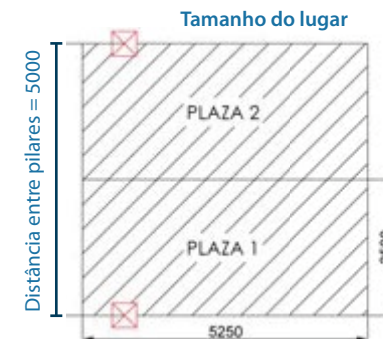

2 OPÇÕES PARA FIXAÇÃO DE MÓDULOS



Sistema de fixação de módulos guia G3

Fixação de perfis G3 diretos sobre correias sem cobertura de chapa

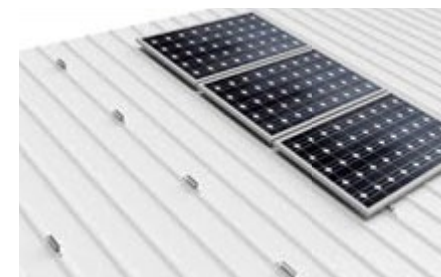

Sistema de fixação de módulos 06H

Fixação de módulos sobre cobertura de chapa

Tamanho do Módulo 1650x1000						
Nº de Lugares	Longitude	Com Cobertura chapa	Peso	Sem Cobertura Chapa	Peso	Nº de Módulos
2	5140	3.298,84 €	735 Kg	2.994,00 €	590 Kg	15
4	10080	5.316,76 €	1.210 Kg	4.767,92 €	948 Kg	30
6	15120	7.267,32 €	1.669 Kg	6.474,49 €	1.289 Kg	45
8	20160	9.217,88 €	2.127 Kg	8.181,06 €	1.629 Kg	60
10	25200	11.168,44 €	2.586 Kg	9.887,63 €	1.969 Kg	75
12	30240	13.119,00 €	3.044 Kg	11.594,20 €	2.309 Kg	90
14	35180	15.069,56 €	3.503 Kg	13.300,77 €	2.650 Kg	105
16	40320	17.020,13 €	3.961 Kg	15.007,34 €	2.990 Kg	120
18	45260	18.970,69 €	4.419 Kg	16.713,90 €	3.330 Kg	135
20	50400	20.921,25 €	4.878 Kg	18.420,47 €	3.671 Kg	150

Tamanho do Módulo 2000x1000						
Nº de Lugares	Longitude	Com Cobertura chapa	Peso	Sem Cobertura Chapa	Peso	Nº de Módulos
2	6190	3.348,56 €	764 Kg	2.982,86 €	594 Kg	15
4	10160	5.267,28 €	1.207 Kg	4.698,35 €	941 Kg	25
6	16250	7.278,69 €	1.692 Kg	6.404,92 €	1.282 Kg	40
8	20320	9.118,92 €	2.121 Kg	8.041,92 €	1.615 Kg	50
10	26410	11.130,34 €	2.605 Kg	9.748,48 €	1.955 Kg	65
12	30480	12.970,56 €	3.035 Kg	11.385,48 €	2.288 Kg	75
14	36470	14.981,98 €	3.519 Kg	13.092,05 €	2.629 Kg	90
16	40640	16.822,20 €	3.948 Kg	14.729,05 €	2.962 Kg	100
18	46630	18.833,62 €	4.433 Kg	16.435,61 €	3.302 Kg	115
20	50800	20.673,84 €	4.862 Kg	18.072,61 €	3.636 Kg	125

Pr3

Cobertura para estacionamento Duplo



1650/2000x1000

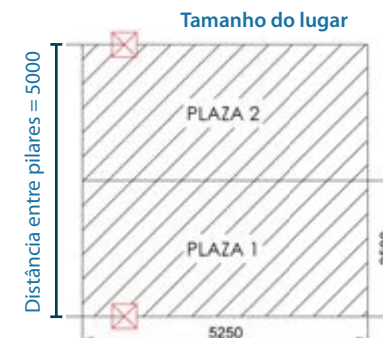

2 OPÇÕES PARA FIXAÇÃO DE MÓDULOS



Sistema de fixação de módulos guia G3

Fixação de perfis G3 diretos sobre correias sem cobertura de chapa

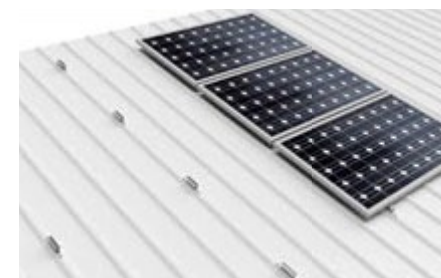

Sistema de fixação de módulos 06H

Fixação de módulos sobre cobertura de chapa

Tamanho do Módulo 1650x1000						
Nº de Lugares	Longitude	Com Cobertura chapa	Peso	Sem Cobertura Chapa	Peso	Nº de Módulos
4	5140	6.106,33 €	1.377 Kg	5.399,43 €	1.068 Kg	30
8	10080	9.829,04 €	2.268 Kg	8.536,95 €	1.701 Kg	60
12	15120	13.433,86 €	3.128 Kg	11.556,58 €	2.304 Kg	90
16	20160	17.038,69 €	3.989 Kg	14.576,22 €	2.907 Kg	120
20	25200	20.643,52 €	4.849 Kg	17.595,85 €	3.510 Kg	150
24	30240	24.248,35 €	5.709 Kg	20.615,49 €	4.113 Kg	180
28	35180	27.853,17 €	6.570 Kg	23.635,13 €	4.716 Kg	210
32	40320	31.458,00 €	7.430 Kg	26.654,76 €	5.319 Kg	240
36	45260	35.062,83 €	8.290 Kg	29.674,40 €	5.922 Kg	270
40	50400	38.667,66 €	9.151Kg	32.694,03 €	6.525 Kg	300

Tamanho do Módulo 2000x1000						
Nº de Lugares	Longitude	Com Cobertura chapa	Peso	Sem Cobertura Chapa	Peso	Nº de Módulos
4	6190	6.208,56 €	1.435 Kg	5.379,95 €	1.074 Kg	30
8	10160	9.746,29 €	2.263 Kg	8.446,42 €	1.695 Kg	50
12	16250	13.472,82 €	3.175 Kg	11.466,05 €	2.298 Kg	80
16	20320	16.873,19 €	3.978 Kg	14.395,16 €	2.895 Kg	100
20	26410	20.599,72 €	4.891 Kg	17.414,79 €	3.498 Kg	130
24	30480	24.000,09 €	5.694 Kg	20.343,90 €	4.095 Kg	150
28	36470	27.726,63 €	6.606 Kg	23.363,53 €	4.698 Kg	180
32	40640	31.127,00 €	7.410 Kg	26.292,64 €	5.295 Kg	200
36	46630	34.853,53 €	8.322 Kg	29.312,27 €	5.898 Kg	230
40	50800	38.253,90 €	9.125 Kg	32.241,38 €	6.496 Kg	250

Pr4

Cobertura para estacionamento "V"



1650/2000x1000

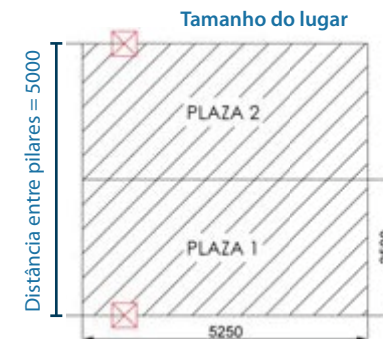

2 OPÇÕES PARA FIXAÇÃO DE MÓDULOS



Sistema de fixação de módulos guia G3

Fixação de perfis G3 diretos sobre correias sem cobertura de chapa

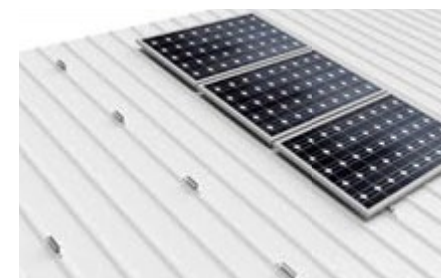

Sistema de fixação de módulos 06H

Fixação de módulos sobre cobertura de chapa

Tamanho do Módulo 1650x1000						
Nº de Lugares	Longitude	Com Cobertura chapa	Peso	Sem Cobertura Chapa	Peso	Nº de Módulos
4	5140	6.217,11 €	1.401 Kg	5.607,42 €	1.113 Kg	30
8	10080	10.062,67 €	2.319 Kg	8.964,99 €	1.795 Kg	60
12	15120	13.773,50 €	3.202 Kg	12.187,84 €	2.442 Kg	90
16	20160	17.484,34 €	4.085 Kg	15.410,70 €	3.089 Kg	120
20	25200	21.195,18 €	4.968 Kg	18.633,55 €	3.735 Kg	150
24	30240	24.906,01 €	5.851 Kg	21.856,40 €	4.382 Kg	180
28	35180	28.616,85 €	6.734 Kg	25.079,25 €	5.029 Kg	210
32	40320	32.327,69 €	7.617 Kg	28.302,10 €	5.676 Kg	240
36	45260	36.038,52 €	8.500 Kg	31.524,96 €	6.322 Kg	270
40	50400	39.749,36 €	9.383 Kg	34.747,81 €	6.969 Kg	300

Tamanho do Módulo 2000x1000						
Nº de Lugares	Longitude	Com Cobertura chapa	Peso	Sem Cobertura Chapa	Peso	Nº de Módulos
4	6190	6.316,55 €	1.460 Kg	5.585,16 €	1.120 Kg	30
8	10160	9.963,70 €	2.313 Kg	8.825,85 €	1.781 Kg	50
12	16250	13.796,25 €	3.248 Kg	12.048,70 €	2.428 Kg	80
16	20320	17.286,42 €	4.073 Kg	15.132,41 €	3.060 Kg	100
20	26410	21.118,96 €	5.008 Kg	18.355,26 €	3.707 Kg	130
24	30480	24.609,13 €	5.833 Kg	21.438,97 €	4.340 Kg	150
28	36470	28.441,67 €	6.767 Kg	24.661,82 €	4.987 Kg	180
32	40640	31.931,84 €	7.592 Kg	27.745,53 €	5.619 Kg	200
36	46630	35.764,38 €	8.527 Kg	30.968,38 €	6.266 Kg	230
40	50800	39.254,55 €	9.352 Kg	34.052,09 €	6.899 Kg	250



MATERIAL SOLTO

Material a granel

Fixação para coberturas de telha

	REF. S01	PVP Caixa	Unidade por caixa	Volume / Peso
	Fixação a madeira ou betão com taco químico	111,25 €	25 un.	280x165x105 6,51 Kg

	REF. S02	PVP Caixa	Unidade por caixa	Volume / Peso
	Fixação salva telhas para cobertura de telha	118,00 €	20 un.	400x200x200 7,98 Kg

NOVO

	REF. S02.1	PVP Caixa	Unidade por caixa	Volume / Peso
	Fixação salva telhas para cobertura lousa/telha plana	118,00 €	20 un.	400x200x200 7,98 Kg

Brevemente

	REF. S02.3	PVP Caixa	Unidade por caixa	Volume / Peso
	Fixação salva telhas para cobertura de telha árabe	114,00 €	20 un.	400x200x200 6,80 Kg

NOVO

	REF. S02.2	PVP Caixa	Unidade por caixa	Volume / Peso
	Fixação salva telhas com abraçadeira	190,00 €	10 un.	400x200x200 11,00 Kg

NOVO

	REF. S02.2a	PVP Caixa	Unidade por caixa	Volume / Peso
	Acessório salva telhas aparafusado	100,00 €	10 un.	400x200x200 5,70 Kg

NOVO

	REF. S02.2b	PVP Caixa	Unidade por caixa	Volume / Peso
	Fixação salva telhas com abraçadeira	90,00 €	10 un.	400x200x200 5,00 Kg

Fixação para coberturas metálicas

NOVO

	REF. S01.1	PVP Caixa	Unidade por caixa	Volume / Peso
Fixação direta ao aço		85,00 €	10 un.	260x100x60 6,41 Kg

	REF. S03	PVP Caixa	Unidade por caixa	Volume / Peso
Fixação para cobertura metálica com ancoragem a correias		49,50 €	25 un.	200x200x200 3,46 Kg
Inclui junta de estanquicidade				

	REF. S04	PVP Caixa	Unidade por caixa	Volume / Peso
Fixação para cobertura metálica, ancoragem a chapa, ancoragem à lateral do canelado		147,00 €	150 un.	200x200x200 4,50 Kg
Inclui junta de estanquicidade e ferragens				

	REF. S05	PVP Caixa	Unidade por caixa	Volume / Peso
Fixação para chapa simples, ancoragem a chapa, ancoragem sobre o canelado		152,40 €	40 un.	400x200x200 9,37 Kg
Inclui junta de estanquicidade e ferragens				

NOVO

	REF. S05.1	PVP Caixa	Unidade por caixa	Volume / Peso
Fixação a chapa		182,40 €	40 un.	400x400x200 20,40 Kg

	REF. S06	PVP Caixa	Unidade por caixa	Volume / Peso
Fixação para cobertura metálica, ancoragem a chapa, ancoragem sobre o canelado		118,00 €	40 un.	400x200x200 5,54 Kg
Inclui junta de estanquicidade e ferragens				

Fixação para coberturas metálicas

	REF. S07	PVP Caixa	Unidade por caixa	Volume / Peso
	Fixação para chapa sandwiche (ancoragem no vale)	172,80 €	40 un.	400x400x200 10,13 Kg
Inclui junta de estanquicidade e ferragens				

NOVO

	REF. S07.1	PVP Caixa	Unidade por caixa	Volume / Peso
	Fixação para chapa sandwiche (ancoragem no vale)	222,00 €	40 un.	400x400x200 8,80 Kg
Inclui fita adesiva				

Utilizar em conjunto com o primário (ver ficha técnica)

NOVO

Fixação para suporte complanar em cobertura de junta agrafada	PVP	Unidades	Volume / Peso
 REF. S40	134,80 €	40 un.	400x200x200 9,20 Kg

NOVO

REF. Primário 50 ml	PVP	Unidades	Volume / Peso
 Primário para fixação colada Aproximadamente 80-S07.1H*	10,08 €	1 un.	50 ml

*Recomenda-se a utilização com pulverizador (ver ficha técnica)

NOVO

Fixação para triângulo em cobertura de junta agrafada	PVP	Unidades	Volume / Peso
 REF. S41	123,20 €	20 un.	400x200x200 8,80 Kg

NOVO

REF. Primário 250 ml	PVP	Unidades	Volume / Peso
 Primário para fixação colada Aproximadamente 400-S07.1H*	27,13 €	1 un.	250 ml

*Recomenda-se a utilização com pulverizador (ver ficha técnica)

Acessórios

	REF. S10	PVP Caixa	Unidade por caixa	Volume / Peso
	Fixador de fecho para fixar painéis no início e final de fila	58,00 €	50 un.	200x200x200 4,83 Kg

	REF. S11	PVP Caixa	Unidade por caixa	Volume / Peso
	Fixador intermédio para 2 painéis	126,00 €	100 un.	200x200x200 4,58 Kg

	REF. S12	PVP Caixa	Unidade por caixa	Volume / Peso
	Fixador para fixar painéis na horizontal	94,00 €	50 un.	400x200x200 7,88 Kg

	REF. S13	PVP Caixa	Unidade por caixa	Volume / Peso
	Flange	31,00 €	50 un.	180x100x60 0,30 Kg

	REF. UG1	PVP Caixa	Unidade por caixa	Volume / Peso
	União para perfil G1	90,25 €	25 un.	400x200x200 4,47 Kg

	REF. UG3	PVP Caixa	Unidade por caixa	Volume / Peso
	União para perfil G3	93,20 €	40 un.	400x200x200 5,00 Kg

	REF. UG2/ UG4	PVP Caixa	Unidade por caixa	Volume / Peso
	União para perfil G2 e G4	150,80 €	40 un.	400x200x200 9,65 Kg

Triângulos

Triângulo para suporte aberto para módulo 1650x1000		PVP	Unidades	Volume / Peso
	REF. TR08V	446,25 €	25 un.	1440x400x400 41,50 Kg

Triângulo para suporte aberto para módulo 1650/2000x1000		PVP	Unidades	Volume / Peso
	REF. TR09H	400,50 €	25 un.	1440x400x400 32,75 Kg

Triângulo para suporte fechado para módulo 2000x1000		PVP	Unidades	Volume / Peso
	REF. TR11V	615,20 €	20 un.	1840x400x340 53,00 Kg

Triângulo para suporte aberto reg. para módulo 1650/2000x1000		PVP	Unidades	Volume / Peso
	REF. TR12V	269,40 €	10 un.	1850x790x260 20,80 Kg

Triângulo para suporte aberto para módulo 2000x1000		PVP	Unidades	Volume / Peso
	REF. TR09V	549,00 €	25 un.	1840x400x400 46,25 Kg

Triângulo para suporte fechado para módulo 1650x1000		PVP	Unidades	Volume / Peso
	REF. TR10V	584,25 €	25 un.	1840x400x400 46,25 Kg

Triângulo para suporte fechado para módulo 2000x1000		PVP	Unidades	Volume / Peso
	REF. TR11H	491,00 €	25 un.	1440x400x340 44,50 Kg

Triângulo para suporte fechado reg. para módulo 1650/2000x1000		PVP	Unidades	Volume / Peso
	REF. TR12V	269,40 €	10 un.	1850x790x260 20,80 Kg

Triângulos

Triângulo para suporte aberto para módulo 1650/2000x1000		PVP	Unidades	Volume / Peso
	REF. TR14V	430,60 €	10 un.	1840x400x400 36,95 Kg

Triângulo para suporte aberto para módulo 1650/2000x1050		PVP	Unidades	Volume / Peso
	REF. TR19H	377,50 €	25 un.	1410x370x370 33,15 Kg

NOVO

Triângulo compartilhado aberto para módulo de todas as dimensões		PVP	Unidades	Volume / Peso
	REF. TR22V	485,80 €	20 un.	1410x370x370 47,00 Kg

NOVO



Triângulo aberto para módulo 1650/2000x1000		PVP	Unidades	Volume / Peso
	REF. TR40V	718,20 €	20 un.	1410x370x370 51,20 Kg

Triângulo para suporte aberto reg. para módulo 1650/2000x1000		PVP	Unidades	Volume / Peso
	REF. TR14.1V	519,30 €	10 un.	1840x400x400 38,58 Kg

Triângulo para suporte fechado para módulo 1650/2000x1050		PVP	Unidades	Volume / Peso
	REF. TR20H	492,50 €	25 un.	1410x370x370 45,55 Kg

NOVO

Triângulo compartilhado aberto para módulo de todas as dimensões		PVP	Unidades	Volume / Peso
	REF. TR22H	451,25 €	25 un.	1410x370x370 58,75 Kg

Travamentos para suportes inclinados		PVP Palet	Unidades Palet	Volume / Peso
	REF. S08 Valido para ref. de 8 a 13	88,80 €	10 un.	2000x25x50 9,20 Kg
	REF. S08.1 Valido para ref. de 9H e 20H	51,00 €	10 un.	1200x25x50 5,70 Kg
	REF. S09 Valido para ref. 14V e 14.1V	165,00 €	10 un.	2000x25x50 12,30 Kg
	REFS08.2 Valido para ref. 22V	56,70 €	10 un.	1450x90x90 6,70 Kg
	REF. S08.3 Valido para ref. 22H	85,00 €	10 un.	2100x90x90 10,30 Kg

NOVO

Novas fixações para ancoragem de triângulos diretamente à chapa

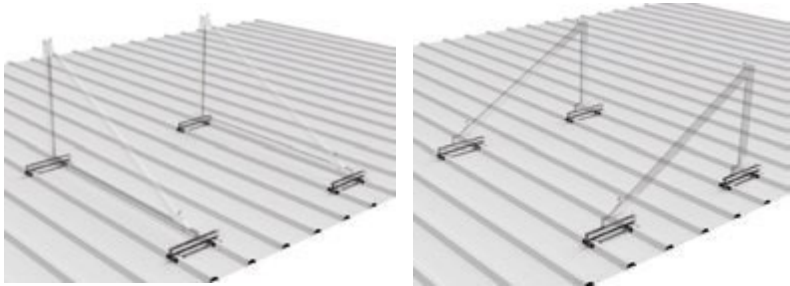

Para distâncias entre canelado ≤ 300 mm (triângulos não incluídos)

REFERÊNCIA	PVP Caixa	Unidade por caixa	Volume / Peso
REF. S37	30,40 €	Kit para 2 triângulos	400x100x60 (2 caixas) 2,07 Kg

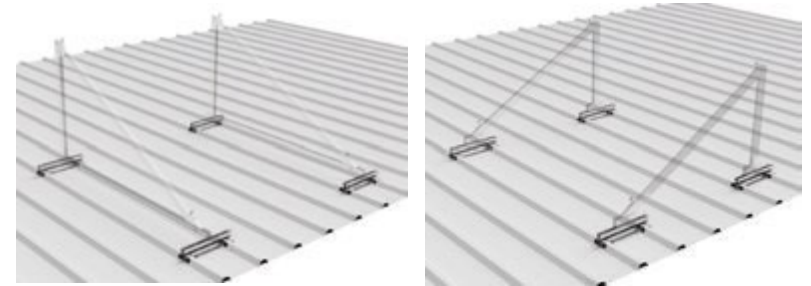

Para distâncias entre canelado ≤ 500 mm (triângulos não incluídos)

REFERÊNCIA	PVP Caixa	Unidade por caixa	Volume / Peso
REF. S38	34,16 €	Kit para 2 triângulos	1050x60x80 2,64 Kg

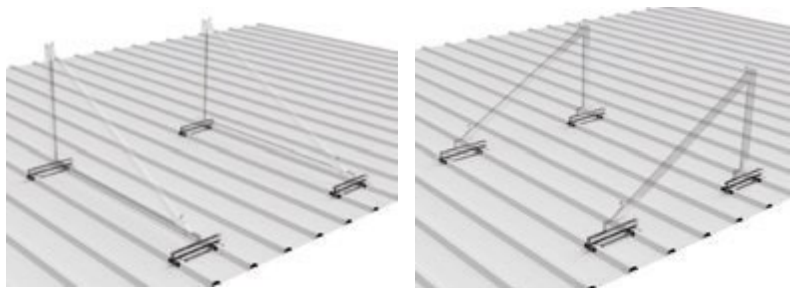

Para distâncias entre canelado ≤ 1000 mm (triângulos não incluídos)

REFERÊNCIA	PVP Caixa	Unidade por caixa	Volume / Peso
REF. S39	52,24 €	Kit para 2 triângulos	1050x60x80 4,48 Kg

	REF. S35	PVP Caixa	Unidade por caixa	Volume / Peso
	Parafuso para fixação do triângulo ao perfil G3	75,00 €	50 un.	260x100x60 0,80 Kg

Triângulo aberto: 4 unidades

	REF. S36	PVP Caixa	Unidade por caixa	Volume / Peso
	Parafuso para fixação do triângulo ao perfil G1, G2, G4, G5 e G6	52,00 €	100 un.	180x100x60 1,50 Kg

Triângulo fechado: 2 unidades

REF. G1

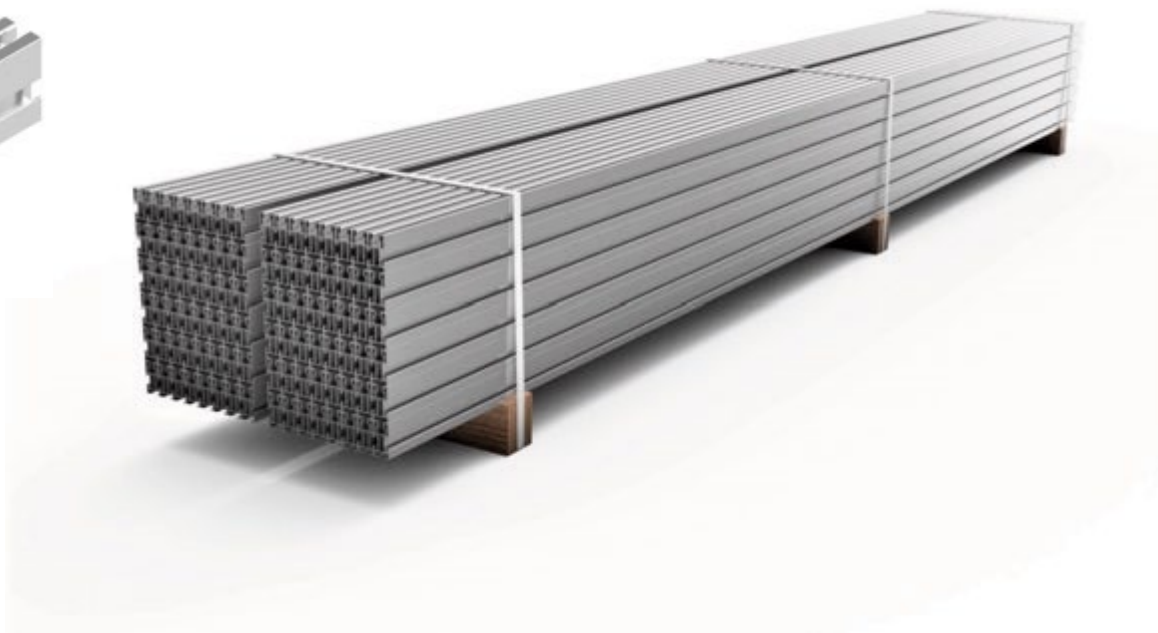
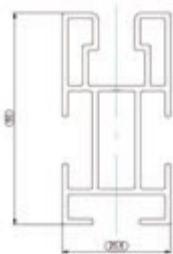

REFERÊNCIA	PVP Pallet	Unidade Pallet	Volume / Peso
G1 - 1050	687,36 €	96 un.	1050x500x500 82,45 Kg
G1 - 1150	777,60 €	96 un.	1150x500x500 90,50 Kg
G1 - 2100	1.305,60 €	96 un.	2100x500x500 164,91 Kg
G1 - 3150	1.923,84 €	96 un.	3150x500x500 247,36 Kg
G1 - 4200	2.472,00 €	96 un.	4200x500x500 329,82 Kg

REF. G2

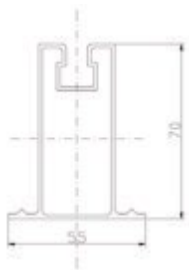

Para todos os perfis fora de formato, aplica-se um aumento de 20,00€ por lote.

REFERÊNCIA	PVP Pallet	Unidade Pallet	Volume / Peso
G2- 1050	514,56 €	48 un.	1050x500x500 58,98 Kg
G2 - 2100	969,12 €	48 un.	2100x500x500 112,95 Kg
G2 - 4200	1.305,60 €	48 un.	4200x500x500 220,91 Kg

Nova série de perfis

REF. G6



Para todos os perfis fora de formato, aplica-se um aumento de 20,00€ por lote.

REFERÊNCIA	PVP Pallet	Unidade Pallet	Volume / Peso
G6 - 4200	2.859,75 €	155 un.	4200x500x500 356,50 Kg

Este perfil não dispõe de uniões

REF. G3

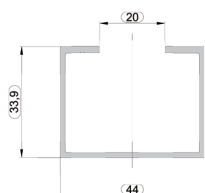

Perfil para subestrutura

REFERÊNCIA	PVP Pallet	Unidade Pallet	Volume / Peso
G3 - 2670	1.932,48 €	144 un.	2670x500x500 213,12 Kg
G3 - 5350	3.408,48 €	144 un.	5350x500x500 426,24 Kg



Perfil G3 não é compatível com fixadores intermédios click, fixador de fecho regulável e fixador para horizontal

REF. G4



Perfil para subestrutura

REFERÊNCIA	PVP Pallet	Unidade Pallet	Volume / Peso
G4 - 2100	1.040,16 €	48 un.	2100x500x500 112,95 Kg
G4 - 4200	1.986,24 €	48 un.	4200x500x500 220,91 Kg

KITS DE UNIÃO

S15 - Kit união

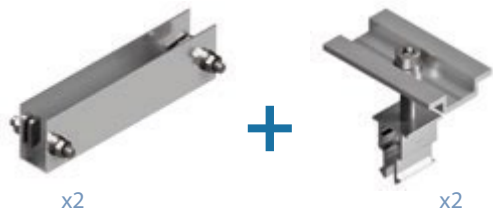

REFERÊNCIA	PVP Kit	Volume / Peso
REF. S15	8,00 €	260x100x60 0,60 Kg

Kit de união para suportes verticais
(exceto modelos 14V/15V e 22V)

S16 - Kit união

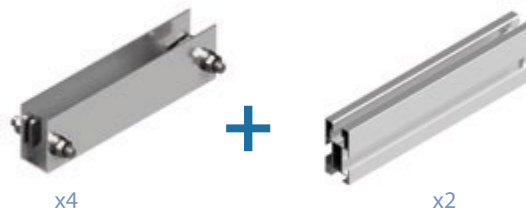

REFERÊNCIA	PVP Kit	Volume / Peso
REF. S16	30,00 €	1200x150x150 2,10 Kg

Kit de união para suportes horizontais
(exceto modelos de fachada, poste 19H/20H e 22H)

S17 - Kit união

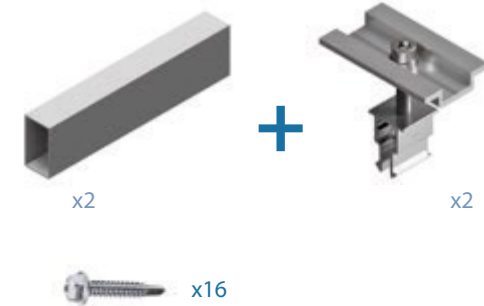

REFERÊNCIA	PVP Kit	Volume / Peso
REF. S17	9,00 €	260x100x60 0,80 Kg

Kit de união para suportes verticais,
modelos 14V e 15V



Kit para 2 módulos



Kit para 2 módulos



Resultado da união dos dois kits módulos

KITS DE AMPLIAÇÃO PARA MÓDULO DE ATÉ 1060 MM DE LARGURA



Kit ampliação complanar

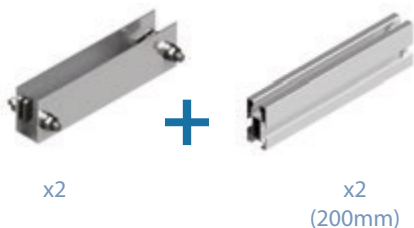

Kit ampliação inclinado



Kits de ampliação para módulo de até 1060.

As estruturas standard são válidas para módulos de até 1000 mm. No caso de adquirir um módulo maior (até 1060 mm), será necessário o kit de ampliação, composto por 2 uniões + 2 perfis de 200 mm para suportes complanares; para suportes inclinados, seja aberto ou fechado, o kit é composto por 2 uniões + 2 perfis de 200 mm + 1 triângulo.

REFERÊNCIA	DESCRIÇÃO	SUPORTES COMPATÍVEIS
REF. S20	Ampliação para suportes complanares de 1 a 6 módulos	01V,01.1V,02V,03V,04V
REF. S21	Ampliação para suportes triangulares de 1, 2, 4, 5 e 6 módulos	09V e 11V (excepto para 3 módulos)
REF. S22	Ampliação para suportes triangulares abertos para 3 módulos	09V - 3 módulos
REF. S23	Ampliação para suportes triangulares fechados para 3 módulos	11V - 3 módulos
REF. S24	Ampliação para suportes triangulares abertos reguláveis para 3 módulos	12V - 3 módulos
REF. S25	Ampliação para suportes triangulares fechados reguláveis para 3 módulos	13V - 3 módulo

KITS DE AMPLIAÇÃO DE ESTRUTURA PARA PAINÉIS DE ATÉ 1060 MM DE LARGURA

S20 - Kit ampliação

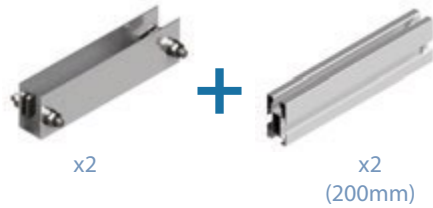

Kit de ampliação para complanar

REFERÊNCIA	PVP Kit	Volume / Peso
REF. S20	10,00 €	400x100x60 0,66 Kg

S21 - Kit ampliação

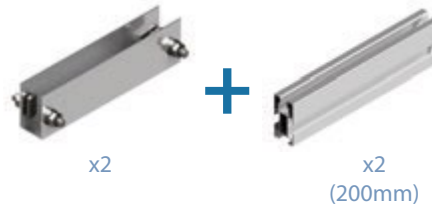

Kit de ampliação para suportes verticais 09V, 11V (exceto para 3 módulos e modelos 14V/15V)

REFERÊNCIA	PVP Kit	Volume / Peso
REF. S21	10,00€	400x100x60 0,66 Kg

S22 - Kit ampliação

Especificar inclinação 15° ou 30°



Kit de ampliação para suportes abertos verticais, para 3 módulos e modelo 09V

REFERÊNCIA	PVP Kit	Volume / Peso
REF. S22	35,25€	400x100x60 2,51 Kg

S23 - Kit ampliação

Especificar inclinação 15° ou 30°



Kit de ampliação para suportes fechados verticais, para 3 módulos e modelo 11V

REFERÊNCIA	PVP Kit	Volume / Peso
REF. S23	46,76€	400x100x60 3,32 Kg

S24 - Kit ampliação

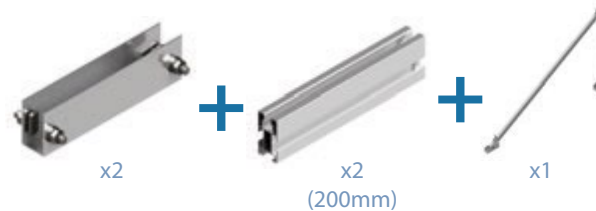

Kit de ampliação para suportes abertos verticais reguláveis, para 3 módulos e modelo 12V

REFERÊNCIA	PVP Kit	Volume / Peso
REF. S24	42,16€	400x100x60 2,75 Kg

S25 - Kit ampliação



Kit de ampliação para suportes fechados verticais reguláveis, para 3 módulos e modelo 13V

REFERÊNCIA	PVP Kit	Volume / Peso
REF. S25	49,38€	400x100x60 3,62 Kg

wiseblue



Distribuidor Oficial:

rolearmais

Apoio Cliente • T: 808 202 816 • E-mail: apoio.cliente@rolearmais.pt • www.rolearmais.pt