

WISH

MIMAR A MINHA
CAMISOLA FAVORITA

MÁQUINAS DE LAVAR
ROUPA TEKA





MÁQUINAS DE LAVAR ROUPA

WISHES COME TRUE

*Cuidar da sua roupa é o nosso desejo...
...e nunca foi tão fácil!*



GAMA



Maestro



Total



Easy



MÁQUINAS DE LAVAR ROUPA

MÁQUINAS DE LAVAR ROUPA TEKA

Relaxe com um tratamento completo para as suas roupas mais delicadas

A GAMA SPA CONVERTEU A MÁQUINA DE LAVAR ROUPA NUM EQUIPAMENTO METICULOSO PARA O CUIDADO DA ROUPA. PROVA DISSO É A CERTIFICAÇÃO WOOLMARK®.



10 KG

MAIS CAPACIDADE, ATÉ 10 KG

Para poder lavar grandes quantidades de roupa ou peças de grande tamanho, como cortinados ou tapetes, as máquinas de lavar Teka contam com até 10 Kg de lavagem e 7 Kg de secagem num maxi tambor e num único ciclo de lavagem.



WOOLMARK

POR AMOR À ROUPA

Sinta-se livre para lavar as suas peças de roupa mais delicadas na máquina de lavar roupa Teka. A gama SPA personifica a excelência no cuidado extremo dos tecidos. Os modelos de 8 kg exibem com orgulho a certificação Woolmark®, um selo universal de qualidade que comprova a qualidade do programa de lavagem de peças de lã, responsável por manter a máxima suavidade na roupa, lavagem após lavagem.



EFICIÊNCIA ENERGÉTICA

Consumir pouco e oferecer muito. A nova família de máquinas de lavar roupa Teka caracteriza-se por mimar a sua roupa com um menor consumo energético, reduzindo igualmente o impacto ambiental. A sua classificação energética contribui para melhorar a sua eficiência, incrementando a capacidade de limpeza e o cuidado das roupas mais delicadas.



COLUNAS DE LAVAGEM

Uma elegante solução para ganhar espaço sem renunciar às máximas prestações e design, unindo máquina de lavar e secar numa coluna de lavagem, mediante um kit de união próprio.

Fixa ambos os eletrodomésticos de forma segura, evitando movimentos e quedas.

Inclui uma bandeja extraível para dobrar a roupa que suporta até 16 Kg.



O MEU CICLO

Memorize o seu programa ideal premindo apenas 3 segundos o botão "favoritos". Assim pode criar o ciclo perfeito para as suas peças de roupa preferidas.



TAMBOR SOFTCARE

A maneira mais suave de quebrar a resistência da água. O design exclusivo do tambor SoftCare, formado por dezenas de pequenos cubos, foi desenvolvido com a mais recente tecnologia da dinâmica de fluidos por computação.



MENOS VIBRAÇÕES, MAIS SILÊNCIO

Com o novo motor inverter BLDC da Teka, a máquina de lavar e secar roupa de 10+7 Kg e 1.600 r.p.m. experimentará a máxima potência.

Trata-se de um motor de corrente contínua e de máxima eficiência, graças ao seu sistema de rotação através de ímãs potentes, em vez das tradicionais escovas. Menos fricção para o motor, o que se traduz em menos vibrações e, portanto, mais silêncio. Se acrescentarmos, ainda, a possibilidade de eliminarmos a centrifugação, durante o ciclo de lavagem, o resultado é que pode lavar roupa durante a noite sem ter de se preocupar com o barulho.

Além disso, a tecnologia que dá origem ao motor inverter poupa até **60% de energia**, aumentando a vida útil do equipamento, reduzindo o seu consumo e permitindo poupar dinheiro a cada utilização.

















MÁQUINAS DE LAVAR E SECAR ROUPA

MÁQUINAS DE LAVAR ROUPA WISH

Consumo mínimo, precisas e muito fáceis de usar

		_ M A E S T R O					
		MÁQUINAS DE LAVAR ROUPA			LAVAR SECAR	MÁQUINAS DE SECAR ROUPA	MÁQUINA
R.P.M.		9 KG	8 KG	7 KG	10 KG/8 KG	8 KG	8 KG
INSTALAÇÃO LIVRE	1600				 TKD 1610 WD		
	1400	 TKD 1490	 TKD 1480 INOX	 TKD 1480			
	1200		 TKD 1280	 TKD 1270 INOX			 TK4 1280
	1000						
						 TKS 893 H	 TKS 850 C
INTEGRAÇÃO	1400		 LIS 1480		 LS15 1480		
	1200		 LIS 1280				
	1000		 LIS 1080				



MAESTRO

Eletrodomésticos para os que gostam de estar um passo à frente. Para quem não se conforma em ser como a maioria.

TOTAL

Criados para os que pedem aos seus eletrodomésticos tudo para todos. Máxima eficiência em qualquer situação.

EASY

Para os que preferem não complicar na hora de cozinhar e não dispensam ter um eletrodoméstico que dá muito e pede muito pouco.

_ TOTAL

MÁQUINAS DE LAVAR ROUPA

7 KG

MÁQUINAS DE SECAR ROUPA

7 KG



TK41270INOX



TK41270



TK51710C

_ EASY

MÁQUINAS DE SECAR ROUPA

7 KG



TK52650



SPA TKD 1490

_MAESTRO



- **Capacidade: 9 Kg**
- Seletor de centrifugação: 600-1.400 rpm
- 16 programas
- Display digital LCD
- **Motor Inverter**
- **Programa My Cycle**
- **Tambor Softcare de aço inoxidável**
- Programas especiais: roupa delicada, lavagem à mão, programa ECO, programa rápido 15 minutos e pré-lavagem
- Indicadores de funcionamento, programa selecionado, temperatura, tempo restante e funções especiais
- Programação diferida (1-24 horas)
- Kit de união com secadora opcional (ver acessórios)

COR Branco

CÓDIGO 40874451 | EAN: 8421152146422

DIMENSÕES EXTERNAS

↑ 850 mm → 595 mm ↻ 565 mm



SPA TKD 1480

_MAESTRO



- **Capacidade: 8 Kg**
- Seletor de centrifugação: 600-1.400 rpm
- 16 programas
- Display digital LCD
- **Certificação Woolmark®**
- **Programa My Cycle**
- **Tambor Softcare de aço inoxidável**
- Programas especiais: lã, roupa de bebê, **lavagem à mão**, programa rápido 15 minutos e pré-lavagem
- Indicadores de funcionamento, programa selecionado, temperatura, tempo restante e funções especiais
- Programação diferida (1-24 horas)
- Kit de união com secadora opcional (ver acessórios)

COR Inox CÓDIGO 220546 | EAN: 8421152131602

DIMENSÕES EXTERNAS

↑ 850 mm → 595 mm ↻ 565 mm



SPA TKD 1480

_MAESTRO



- **Capacidade: 8 Kg**
- Seletor de centrifugação: 600-1.400 rpm
- 16 programas
- Display digital LCD
- **Certificação Woolmark®**
- **Programa My Cycle**
- **Tambor Softcare de aço inoxidável**
- Programas especiais: lã, roupa de bebê, **lavagem à mão**, programa rápido 15 minutos e pré-lavagem
- Indicadores de funcionamento, programa selecionado, temperatura, tempo restante e funções especiais
- Programação diferida (1-24 horas)
- Kit de união com secadora opcional (ver acessórios)

COR Branco CÓDIGO 220545 | EAN: 8421152131619

DIMENSÕES EXTERNAS

↑ 850 mm → 595 mm ↻ 565 mm

**SPA TKD 1280****_MAESTRO**

- **Capacidade: 8 Kg**
- Seletor de centrifugação: 600-1.200 rpm
- 16 programas
- Display digital LCD
- **Certificação Woolmark®**
- **Programa My Cycle**
- **Tambor Softcare de aço inoxidável**
- Programas especiais: lã, roupa de bebê, **lavagem à mão**, programa rápido 15 minutos e pré-lavagem
- Indicadores de funcionamento, programa selecionado, temperatura, tempo restante e funções especiais
- Programação diferida (1-24 horas)
- Kit de união com secadora opcional (ver acessórios)

COR Branco

CÓDIGO 220547 | EAN: 8421152131626

DIMENSÕES EXTERNAS

↑ 850 mm → 595 mm ↻ 565 mm

**SPA TKD 1270 INOX****_MAESTRO**

- **Capacidade: 7 Kg**
- Seletor de centrifugação: 600-1.200 rpm
- 16 programas
- Display digital LCD
- **Programa My Cycle**
- **Tambor Softcare de aço inoxidável**
- Programas especiais: lã, roupa de bebê, **lavagem à mão**, programa rápido 15 minutos e pré-lavagem
- Indicadores de funcionamento, programa selecionado, temperatura, tempo restante e funções especiais
- Programação diferida (1-24 horas)
- Kit de união com secadora opcional (ver acessórios)

COR Inox

CÓDIGO 220548 | EAN: 8421152131633

DIMENSÕES EXTERNAS

↑ 850 mm → 595 mm ↻ 495 mm



TK4 1280

_ TOTAL

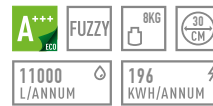

- **Capacidade: 8 Kg**
- Seletor de centrifugação: 400-1.200 rpm
- 16 programas
- Display digital
- Gestão eletrónica de lavagem (Fuzzy Logic)
- **Programa My Cycle**
- Programa rápido 15 minutos e pré-lavagem
- Indicadores de funcionamento, programa selecionado, temperatura, selector de centrifugação, tempo restante e funções especiais
- Programação diferida (1-24 horas)

COR Branco

CÓDIGO 40874232 | EAN: 8421152155974

DIMENSÕES EXTERNAS

↑ 850 mm → 595 mm ↻ 565 mm



TK4 1270

_ TOTAL

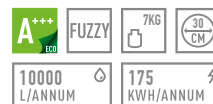

- Capacidade: 7 Kg
- Seletor de centrifugação: 400-1.200 rpm
- 16 programas
- Display digital
- Gestão eletrónica de lavagem (Fuzzy Logic)
- **Programa My Cycle**
- Programa rápido 15 minutos
- Indicadores de funcionamento, programa selecionado, temperatura, selector de centrifugação, tempo restante e funções especiais
- Programação diferida (1-24 horas)

COR Inox CÓDIGO 40874220 | EAN: 8421152131657

COR Branco CÓDIGO 40874221 | EAN: 8421152131664

DIMENSÕES EXTERNAS

↑ 850 mm → 595 mm ↻ 495 mm

**LI5 1480****— TOTAL**

- **Capacidade: 8 Kg**
- Seletor de centrifugação: 400-1.400 rpm
- 15 programas
- Display digital
- Programas especiais: **lavagem à mão**, lã e roupa delicada
- Programa ECO
- Programa rápido de 14 minutos
- Funções antirrugas e enxaguamento extra
- Indicadores de funcionamento, velocidade selecionada, temperatura e tempo restante
- Programação diferida (1-24 horas)

COR Branco

CÓDIGO 40830070 | EAN: 8421152150443

DIMENSÕES EXTERNAS

820 mm 596 mm 570 mm

**LI5 1280****— TOTAL**

- **Capacidade: 8 Kg**
- Seletor de centrifugação: 400-1.200 r.p.m.
- 15 programas
- Display digital
- Programas especiais: **lavagem à mão**, lã e roupa delicada
- Programa ECO
- Programa rápido de 14 minutos
- Funções antirrugas e enxaguamento extra
- Indicadores de funcionamento, velocidade selecionada, temperatura e tempo restante
- Programação diferida (1-24 horas)

COR Branco

CÓDIGO 40830060 | EAN: 8421152150436

DIMENSÕES EXTERNAS

820 mm 596 mm 570 mm

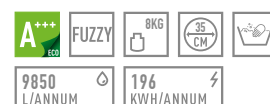
**LI5 1080****— EASY**

- **Capacidade: 8 Kg**
- Seletor de centrifugação: 400-1.000 r.p.m.
- 15 programas
- Display digital
- Programas especiais: **lavagem à mão**, lã e roupa delicada
- Programa ECO
- Programa rápido de 14 minutos
- Funções antirrugas e enxaguamento extra
- Indicadores de funcionamento, velocidade selecionada, temperatura e tempo restante
- Programação diferida (1-24 horas)

COR Branco

CÓDIGO 40830050 | EAN: 8421152150429

DIMENSÕES EXTERNAS

820 mm 596 mm 570 mm



LS 15 1480

MAESTRO



- Capacidade de lavagem: 8 Kg
- Capacidade de secagem: 5 Kg
- Seletor de centrifugação: 600-1.400 rpm
- 13 programas de lavagem + 2 de secagem
- Display digital LCD
- Secagem por condensação com sensor de humidade
- Gestão eletrónica de lavagem (Fuzzy Logic)
- Indicador digital de tempo restante
- **Programa Lavagem à mão**
- Programação diferida (1-24 horas)

COR Branco

CÓDIGO 40821017 | EAN: 8421152150450

DIMENSÕES EXTERNAS

↑ 820 mm → 596 mm ↻ 570 mm



SPA TKD 1610 WD

MAESTRO



- **Capacidade de lavagem: 10 Kg**
- **Capacidade de secagem: 7 Kg**
- Seletor de centrifugação: 400-1.600 rpm
- 16 programas de lavagem + 6 de secagem
- Display digital LCD
- **Tambor Softcare de aço inoxidável**
- Regulação automática do consumo de água
- Gestão eletrónica de lavagem (Fuzzy Logic)
- Secagem por condensação com sensor de humidade
- **Motor Inverter BLDC**
- **Certificação Woolmark®**
- Programação diferida (1-24 horas)

COR Branco

CÓDIGO 40874450 | EAN: 8421152146415

DIMENSÕES EXTERNAS

↑ 850 mm → 595 mm ↻ 565 mm

**TKS 893 H**■ **_MAESTRO**

- **Secagem por condensação por bomba de calor**
- Capacidade de secagem: 8 Kg
- 16 programas
- Display digital
- Sensor de controlo de humidade
- Tambor aço inoxidável
- **4 níveis de intensidade**
- Indicadores LED de funcionamento, saturação de filtros e depósito cheio
- Tambor com reverso automático
- Programação diferida (1-24 horas)
- Kit de união com máquina de lavar roupa opcional (ver acessórios)

■ **COR** Branco

CÓDIGO 40854002 | EAN: 8421152160848

DIMENSÕES EXTERNAS

↑ 845 mm → 595 mm ↻ 640 mm

**TKS 850 C**■ **_MAESTRO**

- **Capacidade de secagem: 8 Kg**
- 16 programas
- 4 níveis de intensidade
- Secagem por condensação com display digital
- Sensor de controlo de humidade
- Função secagem rápida "Speed Dry"
- Indicadores LED de funcionamento, saturação de filtros e depósito cheio
- Tambor com reverso automático
- Programação diferida (1-24 horas)
- Kit de união com máquina de lavar roupa opcional (ver acessórios)

■ **COR** Branco

CÓDIGO 40854100 | EAN: 8421152131718

DIMENSÕES EXTERNAS

↑ 845 mm → 595 mm ↻ 615 mm



TKS1 710 C

_MAESTRO



- Capacidade de secagem: 7 Kg
- 12 programas
- 3 temperaturas de secagem
- Secagem por condensação com display digital
- Sensor de controlo de humidade
- Programação diferida (1-19 horas)
- Programa automático de ventilação
- Programa antirrugas e delicado a baixas temperaturas
- Óculo de vidro Ø 33 cm
- Tambor com reverso automático

COR Branco

CÓDIGO 40854000 | EAN: 8421152126608

DIMENSÕES EXTERNAS

↑ 845 mm → 595 mm ↻ 615 mm



TKS2 650

_MAESTRO



- Capacidade de secagem: 7 Kg
- 15 programas
- Secagem por evacuação
- Sensor de controlo de humidade
- Seletor de tempo de secagem (10-60 min.)
- Programa automático de ventilação
- Programa antirrugas
- Programa delicado a baixa temperatura
- Porta com abertura 155°
- Tambor com reverso automático

COR Branco

CÓDIGO 220537 | EAN: 8421152087329

DIMENSÕES EXTERNAS

↑ 850 mm → 595 mm ↻ 540 mm



Modelos	TKD 1490	TKD 1480	TKD 1280	TKD 1270	TK4 1280	TK4 1270
FICHA DE PRODUTO						
Capacidade de lavagem (kg)	9	8	8	7	8	7
Eficiência energética(1)	A+++	A+++	A+++	A+++	A+++	A+++
Consumo de energia (kWh/ano) (2)	218	196	196	175	196	175
Consumo ciclo (kWh) (3)	0,93/0,80/0,51	1,05/0,84/0,63	1,05/0,84/0,63	0,93/0,80/0,51	0,97/0,75/0,72	0,92/0,70/0,64
Consumo em modo off e stand by (W)	0,5/1,0	0,5/1,0	0,5/1,0	0,5/1,0	0,5/1,0	0,5/1,0
Consumo água (litros/ano) (4)	14.000	11.000	11.000	10.000	11.000	10.000
Eficiência de centrifugação(5)	B	B	B	B	B	B
Centrifugação máxima (r.p.m.)	1.400	1.400	1.200	1.200	1.200	1.200
% de água restante após centrifugação	53	53	53	53	53	53
Duração ciclo (minutos) (3)	179/179/179	179/179/179	179/179/179	179/179/179	232/215/214	215/205/199
Nível de ruído lavagem/centrifugação (dBA)	54/76	59/78	59/76	59/76	58/76	58/76

MEDIDAS DA PORTA PARA INTEGRAÇÃO

Altura (mínimo, mm)	-	-	-	-	-	-
Largura (mm)	-	-	-	-	-	-

CARACTERÍSTICAS ELÉTRICAS

Tensão (V)	220-240	220-240	220-240	220-240	220-240	220-240
Potência máxima total (W)	2.050	2.000	2.000	2.050	2.000	2.050
Potência do motor (W)	500	500	500	450	450	450
Resistência de aquecimento (W)	1.800	1.800	1.800	1.800	1.800	1.800

Modelos	LI5 1480	LI5 1280	LI5 1080
---------	----------	----------	----------

FICHA DE PRODUTO

Capacidade de lavagem (kg)	8	8	8
Eficiência energética(1)	A+++	A+++	A+++
Consumo de energia (kWh/ano) (2)	196	196	196
Consumo ciclo (kWh) (3)	1,07/0,8/0,62	1,07/0,80/0,62	1,07/0,80/0,62
Consumo em modo off e stand by (W)	0,49/0,90	0,49/0,90	0,49/0,90
Consumo água (litros/ano) (4)	9.850	9.850	9.850
Eficiência de centrifugação(5)	A	B	C
Centrifugação máxima (r.p.m.)	1.400	1.200	1.000
% de água restante após centrifugação	44	53	62
Duração ciclo (minutos) (3)	210/120/130	210/120/130	210/120/130
Nível de ruído lavagem/centrifugação (dBA)	56/77	56/75	56/74

MEDIDAS DA PORTA PARA INTEGRAÇÃO

Altura (mínimo, mm)	-	-	-
Largura (mm)	-	-	-

CARACTERÍSTICAS ELÉTRICAS

Tensão (V)	220-240	220-240	220-240
Potência máxima total (W)	1.600	1.600	1.600
Potência do motor (W)	350	350	350
Resistência de aquecimento (W)	1.600	1.600	1.600

(1) Eficiência energética "X" numa escala de D (menos eficiente) a A+++ (mais eficiente).

(2) Consumo energético "XYZ" kWh por ano, baseado em 220 ciclos standard a 40°C e 60°C em carga parcial e carga completa e do consumo nos modos de baixo consumo. O consumo real de energia do equipamento dependerá das condições de uso.

(3) Consumos reais e tempos de duração por ciclo a 60°C em carga completa, 60°C a carga parcial e a 40°C a carga parcial.

(4) Consumo de água "X" litros por ano, baseado em 220 ciclos standard a 40°C e 60°C em carga parcial e carga completa. O consumo real de água do equipamento dependerá das condições de uso.

(5) Eficiência de secagem-centrifugação "X" numa escala de G (menos eficiente) a A (mais eficiente).

Nota: o programa de "Algodão a 60°C" e o programa "Algodão a 40°C" são programas de lavagem standard aos quais a etiqueta e a ficha técnica fazem referência. Estes programas são adequadas para lavar roupa de algodão com sujidade normal, sendo o mais eficiente em termos de consumo combinado de água e energia elétrica.



CARACTERÍSTICAS TÉCNICAS MÁQUINAS DE LAVAR E SECAR ROUPA

Modelos	LSI 5 1480	TKD 1610 WD
FICHA DE PRODUTO		
Eficiência energética (1)	A	A
Consumo de energia para lavagem, centrifugação e secagem (kWh/ciclo)	5,44	6,8
Consumo de energia para apenas lavagem e centrifugação (kWh/ciclo)	1,10	1,3
Eficiência de lavagem (2)	A	A
Eficiência de extração de água (3)	44	44
Velocidade máxima de centrifugação	1.400	1.600
Capacidade de lavagem	8	10
Capacidade de secagem	5	7
Consumo de água para lavagem, centrifugação e secagem (litros/ciclo)	118	130
Consumo de água para lavagem e centrifugação	57	50
Tempo de lavagem e secagem (minutos)	570	334
Consumo de energia (4)	1.088	1.360
Consumo água (4)	23.600	26.000
Consumo de energia (5)	220	260
Consumo água (5)	11.000	10.000
Nível de ruído lavagem / centrifugação / secagem dBA	56/77/58	56/78/62

(1) Eficiência energética numa escala de G (menos eficiente) a A (mais eficiente).

(2) Eficiência de lavagem numa escala de G (menos eficiente) a A (mais eficiente).

(3) Água restante após centrifugação por 100 (em proporção ao peso seco da roupa).

(4) Consumo anual típico de uma família de quatro pessoas que seca sempre a roupa numa máquina de lavar e secar (200 ciclos).

(5) Consumo anual típico de uma família de quatro pessoas que nunca seca a roupa numa máquina de lavar e secar (200 ciclos).

Modelos	TKS 893 H	TKS 850 C	TKS1 710 C	TKS2 650
FICHA DE PRODUTO				
Capacidade de secagem (kg)	8	8	7	7
Tipo de Secagem	Condensação	Condensação	Condensação	Evacuação
Classificação energética (1)	A+++	B	B	C
Consumo Energético (kWh) (2)	176	561	504	514
Automática (sensor de humidade)	Sim	Sim	Sim	Sim
Consumo energético ciclo (total e meia carga)(kWh)	1,50/0,79	4,74/2,16	4,24/2,30	4,2/2,40
Consumo em modo off e stand by	0,20/0,80	0,28/0,8	0,28/1,72	0,5/1,0
Duração Programas Tt, T1 e T ½ (minutos) (3)	144/190/110	112/140/90	101/128/80	99/130/75
Eficiência de condensação (4)	B	B	B	-
Percentagem de condensação C1, C ½ e CT(5)	80,5% / 80,5% / 80,5%	80,1% / 80,1% / 80,1%	80,1% / 80,1% / 80,1%	-
Nível de ruído de secagem (dBA)	65	69	69	66

MEDIDAS DA PORTA PARA INTEGRAÇÃO

Altura (mínimo, mm)	-	-	-	-
Largura (mm)	-	-	-	-

CARACTERÍSTICAS ELÉTRICAS

Tensão (V)	220-240	220-240	220-240	230
Potência máxima total (W)	650	2.700	2.700	2.200
Resistência de secagem (W)	-	2.500	2.500	2.000

(1) Eficiência energética "X" numa escala de D (menos eficiente) a A+++ (mais eficiente)

(2) Consumo de energia "X" kWh por ano, sobre a base de 160 ciclos de secagem do programa de algodão normal com carga completa e carga parcial e o consumo nos modos de baixo consumo. O consumo real de energia por ciclo depende das condições de utilização do equipamento.

(3) Tt Duração média ponderada do programa normal de algodão com carga completa e com carga parcial; T1 duração do programa normal de algodão com carga completa; T½ duração do programa normal de algodão com carga parcial.

(4) Eficiência de condensação "X" numa escala de G (menos eficiente) a A (mais eficiente).

(5) Eficiência de condensação nos programas normal de algodão com carga completa e carga parcial: eficiência da condensação ponderada para o programa normal de algodão com carga completa e carga parcial.



DESENHOS DE ENCASTRE MÁQUINAS DE LAVAR E SECAR ROUPA

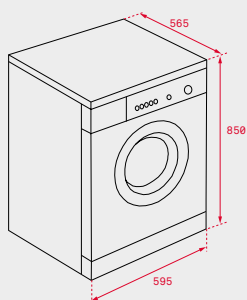

SPA TKD 1490 · SPA TKD 1480 · SPA TKD 1280
TK4 1280

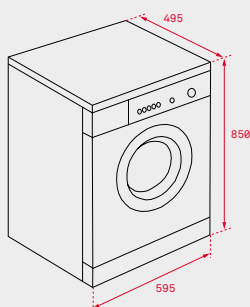

TKD 1270 · TK4 1270

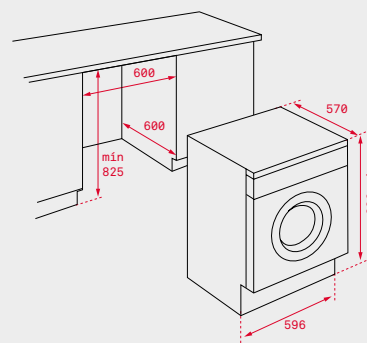

LI5 1480 · LI5 1280 · LI5 1080

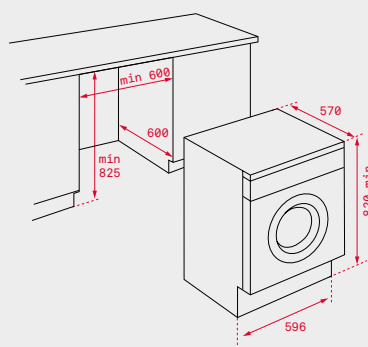

LS15 1480

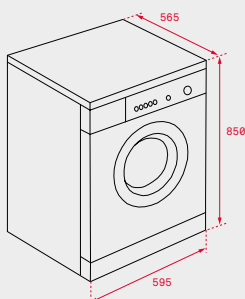

TKD 1610 WD

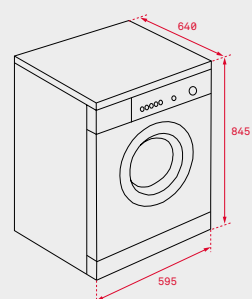

TKS 893 H

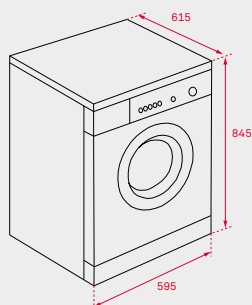

TKS 850 C

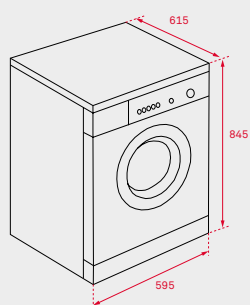

TKS1 710 C

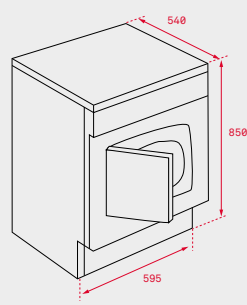

TKS2 650