



Easy Rack

- Tornar as implementações de bastidores de IT simples, rápidas e fáceis
- Desde armários de rede a Data Centers
- Easy Racks e acessórios Easy Rack



apc.com/pt

Life Is 

APC[®]
by Schneider Electric



Apresentamos os Easy Racks da APC

Por parte da APC, uma marca de confiança, chega uma série de bastidores e acessórios fiáveis, acessíveis e fáceis de utilizar. Estes bastidores são fáceis de escolher, instalar e completar com acessórios APC e estão disponíveis em vários tamanhos, o que permite que esta série seja dimensionável para implementações de IT, desde armários de rede a Data Centers.



Implementação rápida

- Totalmente montados
- Funcionalidades essenciais para uma implementação rápida
- Compatibilidade com soluções APC

Padronização

- Várias alturas, larguras e profundidades para qualquer equipamento de IT
- Padronização numa única plataforma, desde edge a Data Centers
- Elemento básico das soluções de Data Centers e micro Data Centers

Fiável

- Qualidade e fiabilidade APC
- Adesão às normas da indústria e certificação UL
- Garantia de fábrica de 5 anos de série

Desde armários de rede a Data Centers...

Easy Rack para Data Center

Como principal portador de equipamento de IT, o bastidor é a pedra angular do Data Center. Com base nas atuais tendências de servidores no mercado de IT e de aplicações de rede, a série Easy Rack oferece uma ampla variedade de desenhos de bastidores de IT adequados para qualquer servidor de aplicações de IT, rede, armazenamento e IT convergentes.



Aplicações típicas

- Cloud e fornecedores de serviços/ Colocation
- Data Centers de pequenas, médias e grandes dimensões
- Edge Computing empresarial

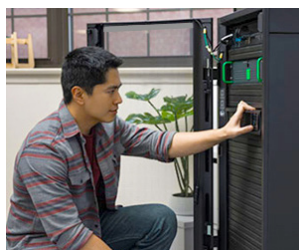

Easy Rack em Edge

Os Easy Racks da APC fornecem uma variedade de configurações para satisfazer os exigentes requisitos de implementação segura, económica e rápida dos sistemas edge. Os formatos de 24U e 800 mm de profundidade tornam estes bastidores adequados para espaços mais pequenos, frequentemente no edge das redes.

Funcionalidades essenciais da série Easy Rack

Painéis laterais de meia altura

- Facilidade de utilização e manipulação
- Painéis laterais superiores bloqueáveis
- Instalação sem ferramentas



Telhado multifuncional

- Aberturas do telhado com juntas de escova para a gestão de cabos e a gestão adequada do fluxo de ar
- Compatibilidade com o sistema de gestão de cabos elevados APC de calhas e separadores

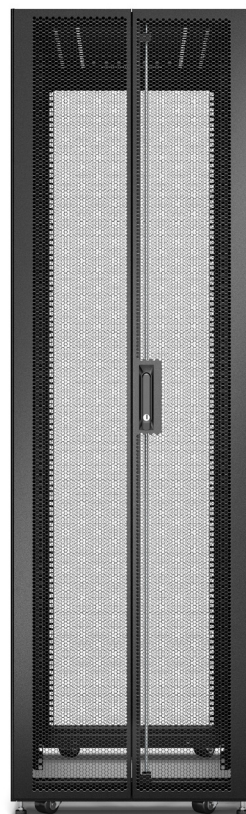

Ligação à terra integrada

- Ligações à terra nas portas
- O telhado, os painéis laterais e as portas estão ligados à terra através da estrutura do armário
- Localizações adicionais para ligação à terra frontal e traseira

Funcionalidades adicionais:

- Desenho da estrutura comprovado pela indústria
- Suporte de bastidores com ou sem painéis laterais
- Classificação de carga estática: 1200 kg
- Classificação de carga dinâmica: 600 kg

Portas frontais e traseiras com ventilação

- Porta frontal de abertura simples com ventilação e portas traseiras divididas
- Perfuração até 81%
- Padrão hexagonal

- Instalação sem ferramentas de PDU de bastidor
- Desenhos de 24, 42 e 48U
- Larguras de 600, 800 mm e profundidades de 800, 1000, 1100, 1200 mm

Os bastidores de 800 mm incluem:

- Até 16 painéis com recortes verticais 1U localizados nas calhas de montagem do equipamento frontais e traseiras (12 no formato 42U)
- Montagem vertical de painéis de conexão ou dispositivos 1U, poupando espaço de montagem horizontal para outros dispositivos de IT
- Adiciona mais 16U a uma solução de armários!

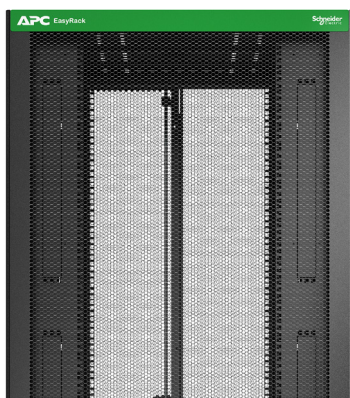

Componentes Easy Rack

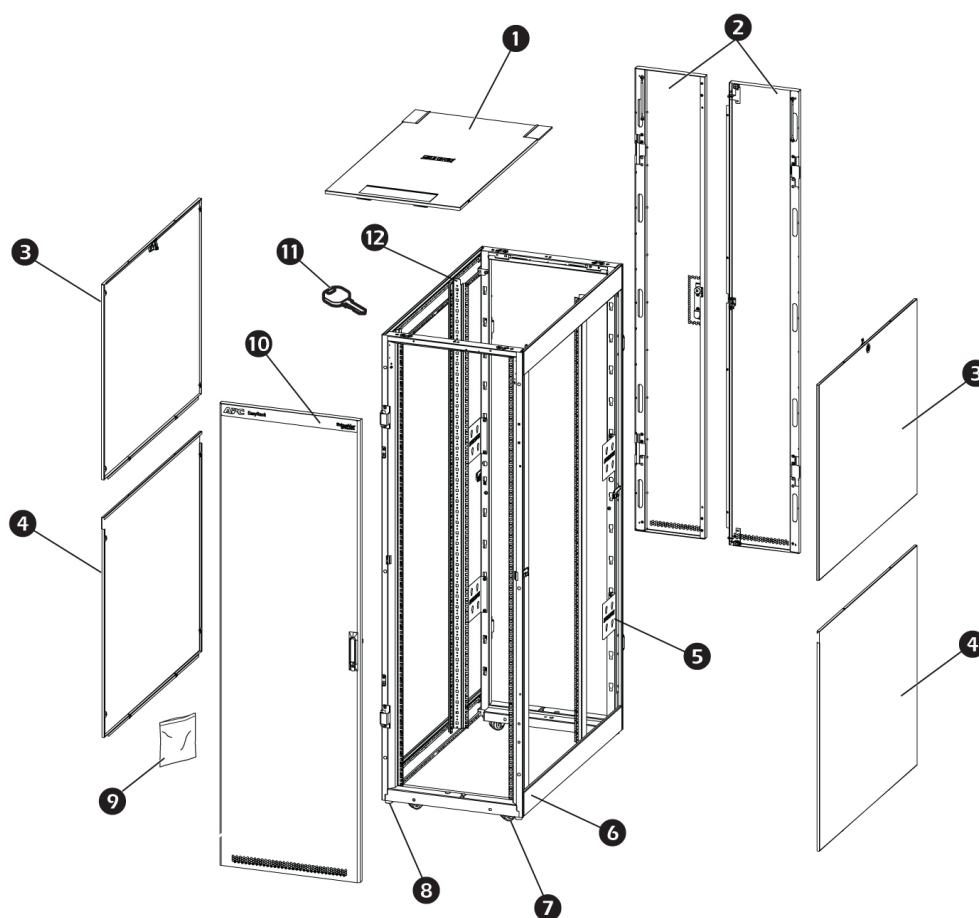





Componentes do bastidor

- | | |
|--|--|
| 1. Telhado | 6. Estrutura do armário |
| 2. Portas traseiras | 7. Rodas |
| 3. Painel lateral superior amovível (bloqueio) | 8. Pés de nivelamento |
| 4. Painel lateral inferior amovível | 9. Porta frontal amovível e reversível |
| 5. Suportes de montagem de acessórios 0U | 10. Saco de material |



Material

- Anilhas cónicas de plástico M6 (50)
- Porcas de gaiola (50)
- M5 x 12 parafusos Phillips (4)
- M6 x 16 parafusos Phillips (50)

 <p>Anilha cónicas de plástico M6 (50)</p>	 <p>Porca de gaiola (50)</p>	 <p>M5 x 12 parafuso Phillips (4)</p>	 <p>M6 x 16 parafuso Phillips (50)</p>
---	---	--	---

Ferramentas fornecidas

- Ferramenta Torx T30/ #2 Phillips (1)
- Ferramenta para porcas de gaiola (1)

 <p>Ferramenta Torx T30 / #2 Phillips (1)</p>	 <p>Ferramenta para porcas de gaiola (1)</p>
--	--

Seleção Easy Rack

Portas frontais e traseiras com ventilação de 19" 42U/48U

1200 mm/1100 mm de profundidade

Preto



ER6222 - parte frontal

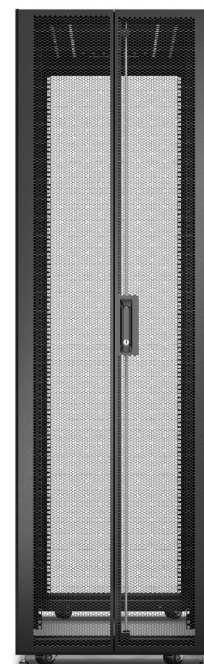

ER6222 - parte traseira

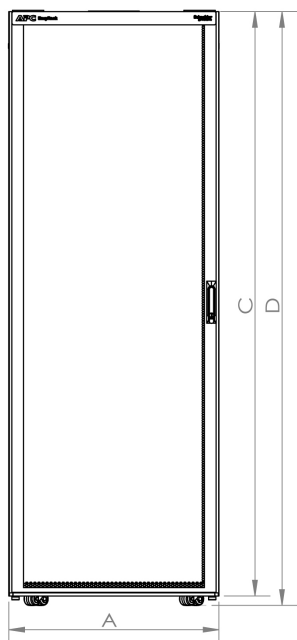

Vista frontal

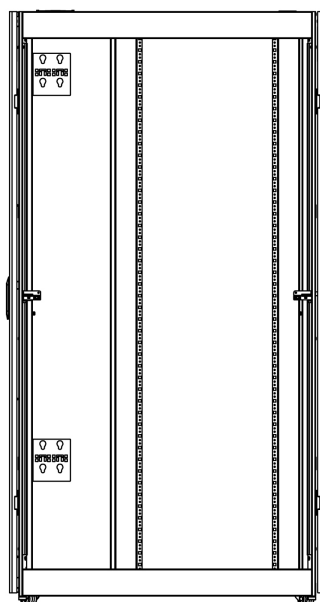

Vista lateral

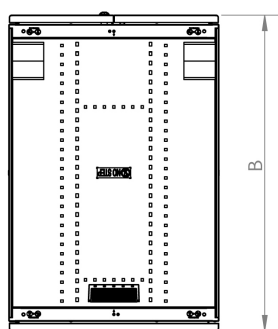

Vista superior
(600 mm de largura)

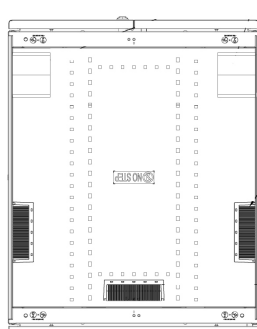

Vista superior
(800 mm de largura)

Informações de encomenda

Referência	Espaço U	Largura A (mm)	Profundidade B (mm)	Altura C (mm)	Altura D (mm)	Peso líquido (kg)	Dimensões de envio	Peso da embalagem (kg)
ER6222	42U	600	1200	1955	1991	108	650 x 1250 x 2120	116
ER6212	42U	600	1100	1955	1991	105	650 x 1150 x 2120	112
ER8222	42U	800	1200	1955	1991	135	850 x 1250 x 2120	144
ER8212	42U	800	1100	1955	1991	131	850 x 1150 x 2120	140
ER6822	48U	600	1200	2222	2258	122	650 x 1250 x 2390	130
ER6812	48U	600	1100	2222	2258	117	650 x 1150 x 2390	125
ER8822	48U	800	1200	2222	2258	150	850 x 1250 x 2390	159
ER8812	48U	800	1100	2222	2258	145	850 x 1150 x 2390	154

Seleção Easy Rack

Portas frontais e traseiras com ventilação de 19" 42U/48U

1000 mm de profundidade

Preto

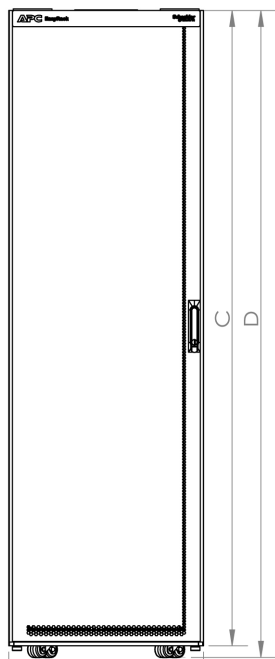

Vista frontal

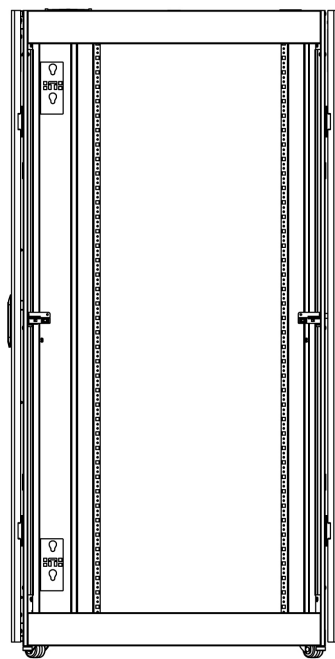

Vista lateral



ER8202 - parte frontal

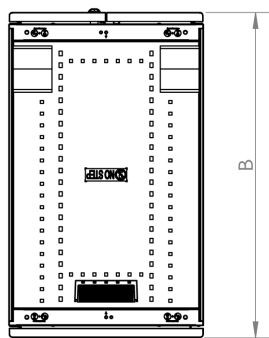

Vista superior
(600 mm de largura)

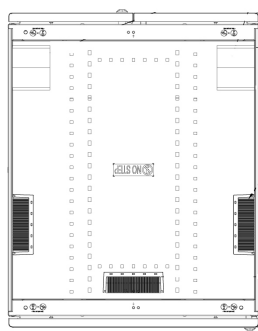

Vista superior
(800 mm de largura)

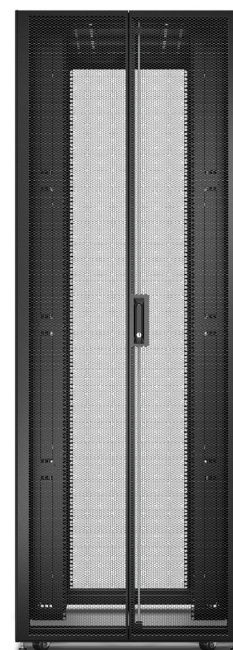

ER8202 - parte traseira

Informações de encomenda

Referência	Espaço U	Largura A (mm)	Profundidade B (mm)	Altura C (mm)	Altura D (mm)	Peso líquido (kg)	Dimensões de envio	Peso da embalagem (kg)
ER6202	42U	600	1000	1955	1991	100	650 x 1050 x 2120	106
ER8202	42U	800	1000	1955	1991	128	850 x 1050 x 2120	137
ER6802	48U	600	1000	2222	2258	113	650 x 1050 x 2390	120
ER8802	48U	800	1000	2222	2258	140	850 x 1050 x 2390	149

Seleção Easy Rack

Portas frontais e traseiras com ventilação de 19" 24U/42U

800 mm de profundidade

Preto

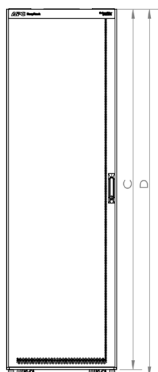

Vista frontal

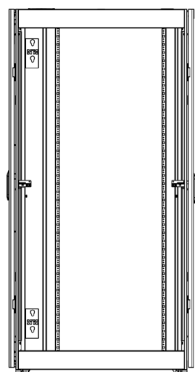

Vista lateral

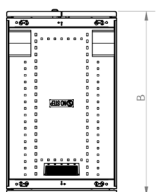

Vista superior (600 mm de largura)



ER6482 -
parte frontal

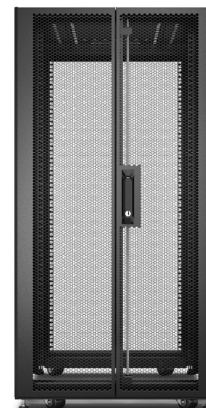

ER6482 -
parte traseira

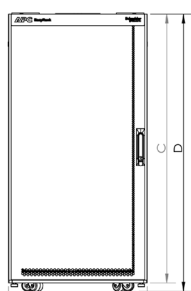

Vista frontal

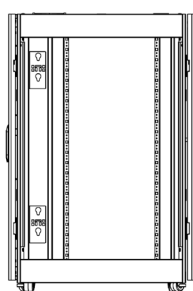

Vista lateral

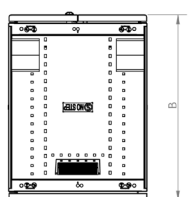

Vista superior (600 mm de largura)



ER8282 -
parte frontal

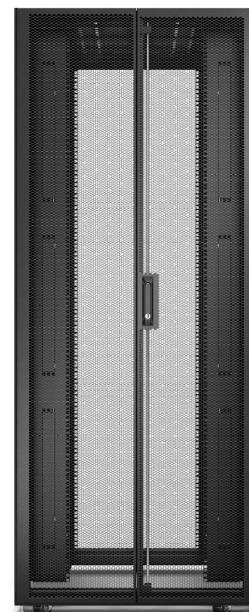

ER8282 -
parte traseira

Informações de encomenda

Referência	Espaço U	Largura A (mm)	Profundidade B (mm)	Altura C (mm)	Altura D (mm)	Peso líquido (kg)	Dimensões de envio	Peso da embalagem (kg)
ER6482	24U	600	800	1162	1198	68	650 x 850 x 1330	74
ER6282	42U	600	800	1955	1991	94	650 x 850 x 2120	100
ER8282	42U	800	800	1955	1991	120	850 x 850 x 2120	128

Acessórios Easy Rack

- Os canais de acessórios fornecem versatilidade e montagem adicional para PDU ou acessórios verticais - 24, 42 e 48U - 2 peças
- Os suportes de montagem de PDU substituem os existentes ou acrescentam opções de PDU de meia altura de bastidor
- Organizadores de cabos verticais para gerir e fixar a cablagem
- O módulo da prateleira com ventoinha é fixado às portas traseiras para a ventilação forçada

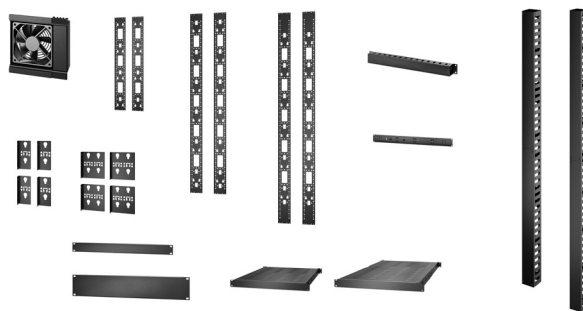

Referência	Descrição
ER7RCC24	Canais de acessórios 0U, 24U
ER7RCC42	Canais de acessórios 0U, 42U
ER7RCC48	Canais de acessórios 0U, 48U
ER7PDUBRKT*	Suporte de montagem de PDU, duplo
ER7PDUBRKT**	Suporte de montagem de PDU, simples
ER7SHELF*	Prateleira ajustável, 50 kg
ER7SHELFS**	Prateleira ajustável, profundidade reduzida 50 kg

Referência	Descrição
ER7VCM42	Organizador de cabos vertical, 42U
ER7VCM48	Organizador de cabos vertical, 48U
ER7HCM	Organizador de cabos horizontal, 1U
ER7DCM	Organizador de cabos em profundidade, 1U
ER7FANTRAY	Módulo da prateleira com ventoinha com ventoinha simples
ER7BP1U	Painel de obturação de metal 1U, 10 un.
ER7BP2U	Painel de obturação de metal 2U, 10 un.

* Compatível com bastidor com 1100/1200 mm de profundidade

** Compatível com bastidor com 800/1000 mm de profundidade

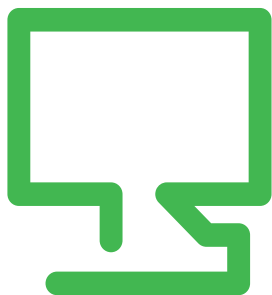

Life Is On



Explore. Selecione. Configure.

Veja os bastidores Easy Rack no Youtube: <https://youtu.be/Fnz552-O30o>

Modelo 3D Sketchfab:

Modelo 24U <https://skfb.ly/6XQIo>

Modelo 42U <https://skfb.ly/6XQIn>

Configure um bastidor Easy Rack como uma Solução completa no Portal de design da Schneider Electric: designportal.apc.com

Schneider Electric Portugal

Av. do Forte nº 3
Edifício Suécia IV, Piso 3
2794-038 Carnaxide

apc.com/pt

© 2021 Schneider Electric. Todos os direitos reservados. Schneider Electric, APC, NetShelter e Life Is On Schneider Electric são marcas comerciais e propriedade da Schneider Electric SE, respetivas subsidiárias e empresas afiliadas.